

Monterings- og bruksanvisning

SIRIUS I & SIRIUS 3



Utgave 03/2024

Det tas forbehold om feil grunnet typografiske årsaker, overflateavvik, dimensjonsendringer og tekniske endringer.

Innledning

Med SIRIUS peisovn har du valgt et kvalitetsprodukt fra SCHIEDEL.

I tillegg til den velskapte og tidløse designen legger vi særlig vekt på avansert forbrenningsteknologi, materialer av høy kvalitet og perfekt håndverk.

Vi er overbevist om at vår peisovn SIRIUS vil gi deg mye glede.

Innholdsfortegnelse

INNLEDNING.....	2	Endring av røykuttak (topp/bak).....	10
BESKRIVELSE AV PEISOVNEN.....	3	BETJENING OG BRUK.....	11
Medfølgende tilbehør.....	4	Medfølgende tilbehør.....	11
Målskisser.....	4	Betjening av dør.....	11
VIKTIG INFORMASJON.....	5	Justering av forbrenningsluft.....	11
Sikkerhet.....	5	Luftspyling av glass.....	11
Merking.....	5	INNFYRING.....	12
Ansvar.....	5	Første gangs bruk.....	12
Henvisning til lovbestemmelser.....	5	Informasjon om Lukt.....	12
Bruk bare riktig brensel.....	5	Informasjon om lyder.....	12
Krav til skorstein.....	5	Brennplater.....	12
Rengjøring og vedlikehold.....	6	RIKTIG FYRING.....	12
Reservedeler og tilbehør.....	6	Fyring høst og vår.....	13
Opprinnelig tilstand.....	6	RENGJØRING OG VEDLIKEHOLD.....	13
Fagmessig montering og opptenning.....	6	Rengjøring dør.....	13
Forbrenningsluft.....	6	Askesuger.....	14
Pipebrann.....	6	Rengjøring av lakkerte flater.....	14
TRANSPORT OG EMBALLASJE.....	7	Rengjøring av glass.....	14
Transport.....	7	Rengjøring av brennkammer.....	14
BRENSEL.....	7	FEILSØKING.....	15
Anbefalt brensel.....	7	Garantibestemmelser.....	16
Uegnet brensel.....	7	Reklamasjon.....	17
INSTALLASJON.....	8	Notater.....	18
Oppstillingsvilkår.....	8	Monterings skjema.....	19
Beskyttelse mot gulv.....	8	TEKNISKE DATA.....	20
Tilkobling.....	8	Typegodkjenninger/sertifikat.....	20
Skorstein.....	8		
Flere tilkoblinger.....	8		
Tilkoblingsmuligheter.....	9		

Beskrivelse av peisovnen

SIRIUS peisovn er et ildsted som er beregnet for periodevis fyring med ved.

En peisovn for periodevis fyring kan brukes over lengre perioder uten risiko for skader. Konstruksjonen i brennkammeret i peisovnen er sveiset.



Medfølgende tilbehør

Alle medfølgende deler er plassert i vedrommet ved levering.

 <p>1 Avblendingsplate for topputtak</p>	 <p>2 Avblendingsplate for tilluft Rett i Toppen</p>	 <p>3 Pakning</p>	 <p>4 Dekkring for topplate</p>	 <p>5 Deksel for topplate</p>
 <p>6 Stuss for tilluft bak / bunn (Ø 100 mm)</p>	 <p>7 Dekkplate for bunnplate i vedrom</p>	 <p>8 Betjeningsverktøy</p>	 <p>9 Hanske</p>	

Målskisser

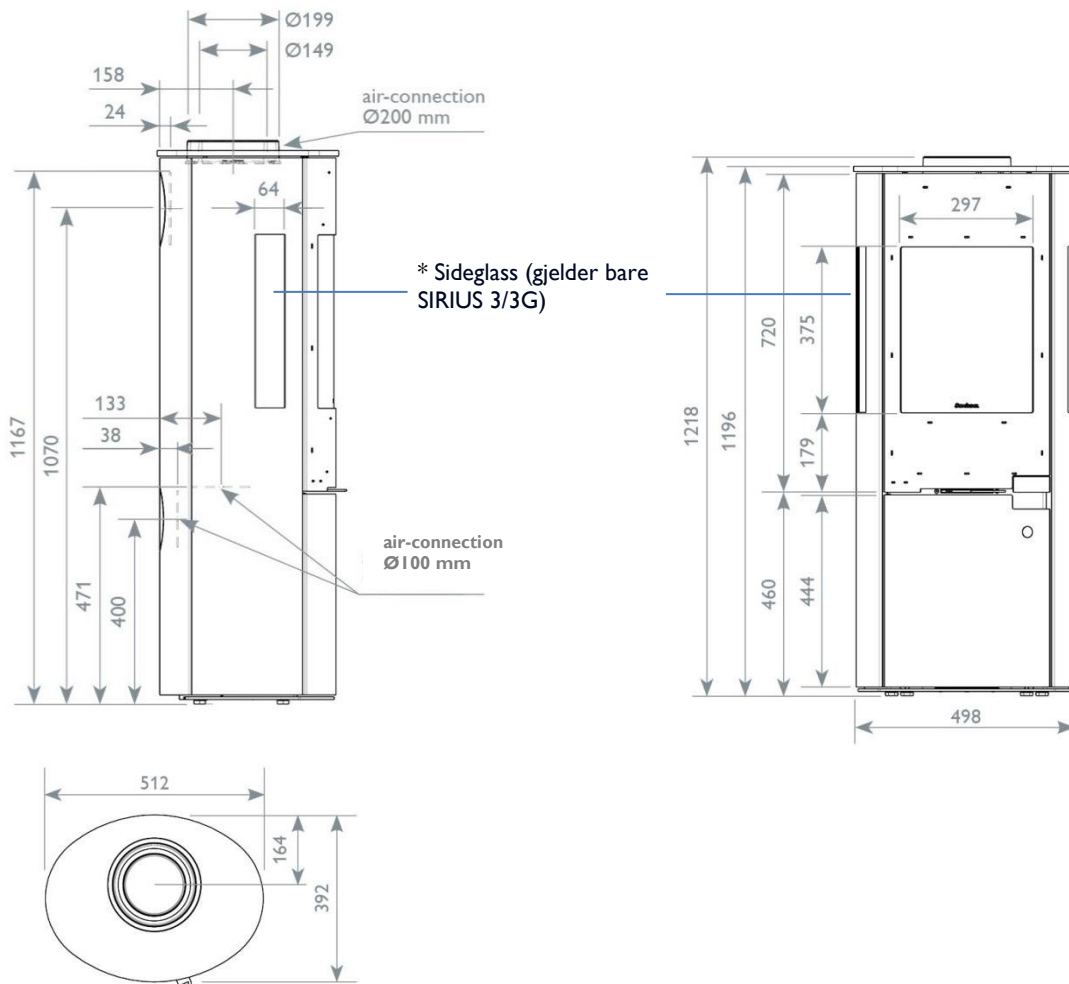

Viktig info

Sørg for å lese denne installasjon- og brukerveiledningen nøye før du installerer og bruker peisovnen. Dette vil forhindre skader forårsaket av feil installasjon eller feil bruk.

Sikkerhet

Risiko for brannskader

Husk at enkelte komponenter på peisovnen (dør, håndtak, etc.) blir varme under oppvarming og utgjør en risiko for forbrenning. Bruk den vedlagte beskyttelseshansken til å betjene peisovnen.

Brannfare

Vurder sikkerhetsavstandene til brennbare materialer når du monterer peisovnen.

Det er forbudt å sette ikke-varmebestandige gjenstander og tørke klær på ovnen. Tørking av klær eller lignende må gjøres i tilstrekkelig avstand.

Forsiktig – Barn som leker

Vær oppmerksom på at ovnsflatene blir veldig varme under drift. Gjør barna oppmerksom på denne faren og hold dem borte fra ovnen under drift.

Tilkobling til skorstein

Peisovnen må kun tas i bruk etter en fagmessig tilkobling til skorsteinen.

Bruk av peisovnen

Ved bruk av peisovnen er det ikke tillatt å behandle brennbare og eksplosive stoffer i samme eller tilstøtende rom.

Ikke bruk ovnen med frontdøren åpen.

Pass på at det er tilstrekkelig forbrenningsluft gjennom friskluftstilkobling eller tilsvarende.

Merking

Ved hjelp av den medfølgende dokumentasjonen vil du kunne ...

... betjene peisovnen på en trygg måte

... utføre rengjørings- og vedlikeholdsarbeid

Oppbevar dette dokumentet på et lett tilgjengelig sted.

Hvis bruksanvisningen går tapt, kan du når som helst be om en ny kopi fra SCHIEDEL.

Illustrasjonene og forenklete illustrasjoner er for generell informasjon. De skal ikke endres.

Ansvar

Ved personskader eller skade på eiendom er produsenten kun ansvarlig dersom det kan påvises produksjonsfeil.

Ingen ansvar for ...

... feil bruk

... feil betjening

... utilstrekkelig vedlikehold

... bruk av uoriginale reservedeler

... strukturelle endringer

Feil bruk

Feil bruk av peisovnen kan føre til livstruende skader og stor skade på eiendom og føre til reklamasjons- eller garantitap.

Med feilaktig bruk menes ...

... enhver strukturell endring av peisovnen.

... feilaktig montering.

... fyring med åpen dør.

... fyring uten kjennskap til bruksanvisningen.

... installasjon av uoriginale reservedeler.

... bruk av uegnet brensel.

Henvising til lovbestemmelser

Vennligst følg lokale, nasjonale og europeiske regler og standarder som gjelder for installasjon og bruk av peisovnen.

Bruk bare riktig brensel

Bruk kun egnet brensel. Påse at veden er av god kvalitet og tørr (ca 18 %). Det anbefales kun å fyre med ren ved i denne peisovnen.

Krav til skorstein

Påse at skorsteinen peisovnen kobles til er egnet til denne type ildsted før montering og bruk.

Sørg for at skorsteinen er åpen når peisovnen tas i bruk etter en lengre pause.

Flere tilkoblinger.

Tilkobling av flere ildsted til skorsteinen er tillatt. Nasjonale krav må vurderes.

For detaljerte opplysninger, vennligst se aktuell skorsteinsdokumentasjon på www.schiedel.no

Rengjøring og vedlikehold

Peisovnen inkl. alle tilkoblede systemkomponenter (f.eks skorstein, røykrør etc ...) må utsettes for periodisk vedlikehold og rengjøring for å sikre funksjon og effektivitet.

Reservedeler og tilbehør

Bruk kun originale reservedeler og tilbehør.

Opprinnelig tilstand

Peisovnen er testet og godkjent slik den leveres, og det må ikke gjøres endringer på peisovnen.

Montering og innfyring

Sikkerheten av peisovnen kan bare garanteres dersom den er installert av en profesjonell montør i samsvar med gjeldende regler og forskrifter på installasjonsstedet.

Tilstrekkelig tilførsel av forbrenningsluft

Pass på at det er tilstrekkelig mengde friskluft i rommet ovenn er montert dersom den skal ta luft fra oppstillingsrom.

Med lukkede vinduer og dører og evt. andre enheter (for eksempel kjøkkenventilator, baderomsvifte osv...) som trekker ut luft fra det rommet hvor peisovnen er installert, må det tilføres forbrenningsluft utenfra.

Tilluftsåpninger må ikke tettes igjen (heller ikke av snø i løpet av vinteren).

Pipebrann

Dersom ikke regelmessig rengjøring av peisovnen utføres, kan dette føre til en skorsteinbrann.

Hold døren lukket, sett trekkregulatoren til "0"!

Fjern brennbare materialer bort fra skorsteinen!

Ikke prøv å slukke skorsteinsbrannen med vann.

→ Ring brannvesenet på nødnummer 110!

TRANSPORT / EMBALLASJE

Emballasjen gir en veldig god beskyttelse mot skade under transport. Likevel kan det oppstå skader på peisovnen under transport.

Selv etter utpakking, må peisovnen kontrolleres nøye for mulig transportskade.

VENNLIGST MERK:

Synlige feil skal rapporteres umiddelbart! Forsinkede klager på transportskader avvises! Dersom peisovnen monteres med skader er disse skadene akseptert dersom ikke annet er avtalt på forhånd. Schiedel Skorsteiner AS dekker ikke kostnader for remontering.

Transport

Kun transporthjelpemidler med tilstrekkelig bæreevne kan brukes til å transportere peisovnen. Peisovnen skal kun transporteres stående.

Transportsikkerhet

Peisovnen er festet til pallen med transportlåseskruer i sokkelplaten (se illustrasjon).

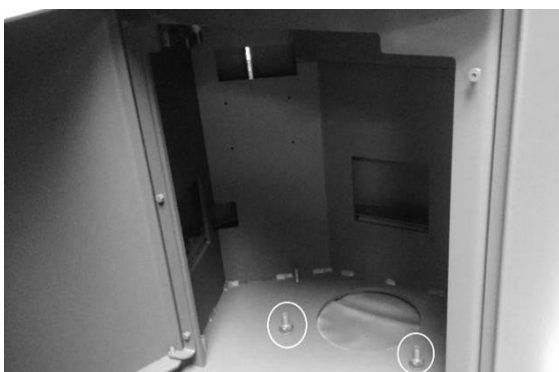

Transport på pall:

Transporter peisovnen med pallen til installasjonsstedet. Fjern transportsikringen i trekassen og løft peisovnen av pallen.

Transport med sekkestralle:

Transport med sekkestralle er mulig på baksiden av peisovnen. For å gjøre dette, fjern transportsikringen og transporter peisovnen til installasjonsstedet med en sekkestralle. For å hindre malingskader, beskytt baksiden av ovnen med f.eks. papp eller plast.

BRENSEL

Anbefalt brensel

Peisovnen skal kun fyres med ren og tørr ved.

Bark, flis, sponbriketter, papir og lignende anbefales i utgangspunktet ikke, men kan brukes i små mengder kun for opptenning. Forbrenningen av slike brensel resulterer i høyt utslipp av forurensende stoffer og mye aske, mens varmeavgivelsen er lav.

Ved

Veden bør ha et vanninnhold på ca 18 %, en lengde på ca 30 cm og være kløyvd. Da brennes veden mer effektivt enn ved fyring med ukløyvde kubber. Veden bør være tørket minst en sesong før den brukes.

Vedens brennverdi i fht vanninnhold:

Ved	Vanninnhold (%)	Brennverdi (kWh/kg)
Nyhugget	50	~2,3
Lagret over vinteren	40	~2,7
Lagret over sommeren	18-25	~3,4
Lufttørket	15-20	~4,2

Uegnet brensel

Overflatebehandlet treverk (finer, lakkert, impregner osv.), Fuktig tre, sponplater, sponbriketter, brannfarlig væske, avfall av alle slag (emballasjeavfall), plast, aviser, gummi, lær, tekstiler, peiskubber og lignende. Forbrenningen av slike materialer forurenses miljøet alvorlig. I tillegg kan det oppstå skade på peisovn og skorstein.

Forbrenningen av kullbrensel er ikke tillatt. Peisovnen er ikke testet med disse brennstoffene, derfor kan utstyrskader ikke utelukkes og dekkes derfor ikke av garantien ved bruk av slikt brensel.

VENNLIGST MERK:

Ved bruk av uegnet og dårlig brensel, forbeholder vi oss retten til å utelukke gyldig garanti og garantikrav!

INSTALLASJON

Oppstillingsvilkår

Følgende minimumsavstander til temperaturfølsomme komponenter (trevegger, møbler, tapet, osv...) må følges:

Avstand		SIRIUS 1 mm	SIRIUS 3 mm
A	Uisolert røykrør	150	220
A	Perimeter Stålpipe	50	70
B	Minimum	220	600
B1	Minimum	150	600
C	Minimum	1.000	1.100
D	Uisolert røykrør	50	50
E	Uisolert røykrør	100	200

OBS! Materialer som benyttes som kledning for vegg kan påvirke temperatur. Kompakte plater akkumulerer mer varme enn porøse materialer. Avstandskrav tar ikke hensyn til forskjellig temperaturtoleranse for kledninger.

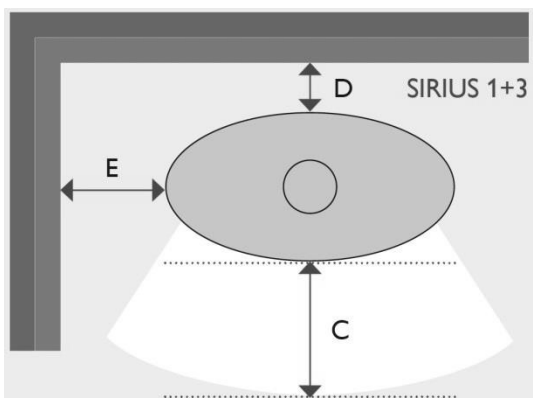
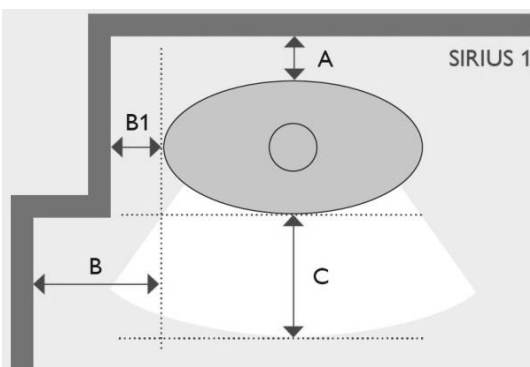
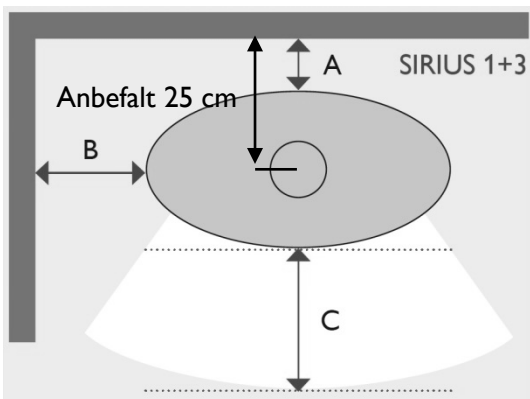

Oppstilling mot brannmur

Installasjon i nisje

Sirius kan monteres i en nisje som består av ubrennbare materialer (f.eks murstein eller siporex). Ved en slik montering må det minimum være 5 cm lufting bak og 10 cm på sidene av ovnen.

Gulvplate

For brennbare gulv (tre, plast, teppe, ...) bruk en gulvplate av sikkerhetsglass eller annet ubrennbart materiale.

Følgende krav gjelder for gulvplater i Norge:

- Minimum 30 cm foran fyråpning

Dekkplate for bunnplate i sokkel (Tilbehør del 7) monteres etter endelig plassering av ovnen.



Tilkobling

For uisolert tilkobling mellom peisovnen og skorstein, må følgende minimumsavstand til brennbart materiale overholdes:

- Til vegg og tak: minimum 30 cm

Skorstein

Påse at skorsteinen peisovnen kobles til er egnet til denne type ildsted før montering og bruk.

Sørg for at skorsteinen er fri for obstruksjoner når peisovnen tas i bruk etter en lengre pause.

Flere tilkoblinger.

Tilkobling av flere ildsteder til skorsteinen er tillatt. Nasjonale krav må vurderes.

For detaljerte opplysninger, vennligst se aktuell skorsteinsdokumentasjon på www.schiedel.no

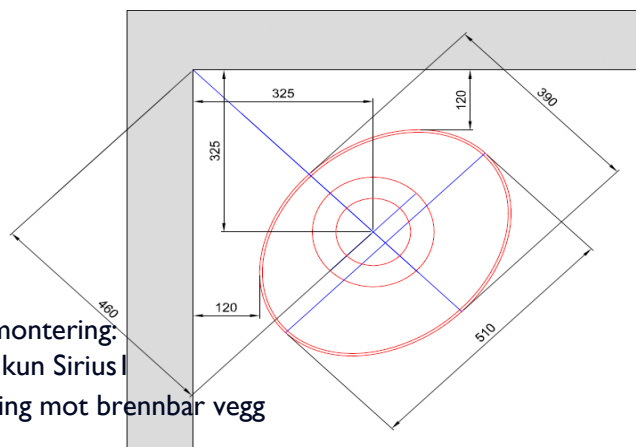

Hjørnemontering:
Gjelder kun Sirius 1
Oppstilling mot brennbar vegg

Tilkoblingsmuligheter

SCHIEDEL ANBEFALER ROMLUFTUAVHENGIG DRIFT MED TILLUFT RETT I TOPPEN!

Den tette konstruksjonen av moderne boliger eller renoverte eksisterende bygninger betyr at det vanligvis ikke er nok innendørs luft tilgjengelig til forbrenningen.

Peisovnen SIRIUS er testet som et romluftsuavhengig ildsted i henhold til kriteriene til det tyske instituttet for byggteknikk (DIBt).

Dermed kan denne fyres stort sett uavhengig av luft- og trykkforholdene i installasjonsrommet.

Slike luftuavhengige ildsted kan vanligvis betjenes trygt, selv om bygningen har balansert ventilasjon, da de har en relativt tett konstruksjon og en selvlukkende dør.

Hvis stedlige forhold ikke tillater romluftsuavhengig drift, kan SIRIUS peisovn også trekke forbrenningsluften fra installasjonsrommet (avhengig av romluft).

I slike tilfeller må bruker sørge for at det er tilstrekkelig lufttilførsel i installasjonsrommet.

Påse at alle tilkoblinger er tette. Vi anbefaler at det brukes flytende fiberpakning eller tilsvarende i skjøt mellom peisovn og systemtilkoblinger (skorstein, røykrør etc...)

Installasjonsvarianter

1.) Tilkobling med SCHIEDEL Perimeter Vent "Rett i Toppen"

Forbrenningsluft direkte fra skorsteinen
Røykuttak fra toppen av peisovnen



Startkobling Sirius benyttes. Monteres med flytende fiberpakning

2.) Forbrenningsluft bak eller fra gulv.

Diameter Ø 100 mm. Tilkobling må gjøres med tette rørtilkoblinger og vi anbefaler kondensisolering av rørene.

Røykuttak bak eller fra topp

med isolert eller uisolerte rør (diameter Ø150 mm)



Startkobling isolert benyttes

3.) Forbrenningsluft fra installasjonsrommet (ikke anbefalt i nye hus)

Forbrenningsluft hentes fra luftinntak bak eller under brennkammer. **OBS: deksel må åpnes ved en slik montering!**

Røykuttak fra topp eller bak

med isolert eller uisolerte rør (diameter Ø150 mm)



Startkobling isolert benyttes

Endring av røykuttak

Benytt medfølgende tilbehør (se side 4). Som standard leveres peisovnen med røykuttak i toppen, for å endre til bakuttak kreves følgende verktøy:

- Umbrakonøkkel
- Skrallesett eller skiftenøkkel
- Avbitertang

Uisolert rør fra topputtak



1.) Fjern topplaten og demonter ytre og indre røykrørstilkobling.



2.) Fest pakning (tilbehør del 3) langs inner og ytterkant på avblendingsplate for tilluft Rett i Toppen (tilbehør del 2) og fest denne mot ovnen.



3.) Remonter indre røykrørstilkobling. Legg på topplate og dekring for topplate (tilbehør del 4).

Bakuttak



2.) Fest pakning (tilbehør del 3) langs inner og ytterkant på avblendingsplaten (tilbehør del 1) og fest denne mot ovnen.

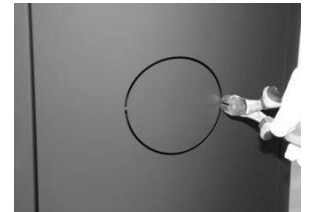

3.) Legg på topplate og deksel for topplate (tilbehør del 5). Fjern øvre deksel i bakplate med en avbitertang.



4.) Løsne deksel for bakuttak og monter indre røykrørstilkobling.

Tilluft fra ovenns bakside

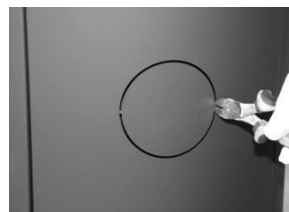

1.) Fjerne nedre deksel i bakplate med en avbitertang. Skru løs deksel foran åpning for tilluft bak.



2.) Monter stuss for tilluft bak/bunn (tilbehør del 6).

Tilluft fra ovenns underside

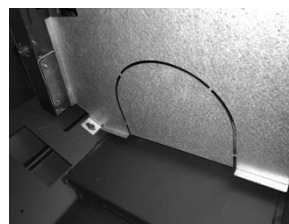

1.) Fjern deksel i den galvaniserte platen under brennkammeret med en avbitertang. Skru løs deksel foran åpning for tilluft bunn.



2.) Monter stuss for tilluft bak/bunn (tilbehør del 6).

Betjening og bruk

Medfølgende tilbehør

Et betjeningsverktøy følger med for den roterende fyrriksen, samt en beskyttende hanske for å åpne døren (Tilbehør del 8 og 9, se side 4)

Lukkemekanisme for dør

Peisovnen har en selvlukkende dør. Trekk bare i dørhåndtaket for å åpne døren. Døren lukkes automatisk når den slippes.

NB: Du kan låse døren til brennkammeret i åpen posisjon for å gjøre rengjøringsprosessen enklere. Åpne døren til oppbevaringsrommet, samt ovnsdøren, slik at de er helt åpne (> 90 °). Du finner en hendel plassert under dørlukkemekanismen (mer info side 13). Denne kan brukes til å låse døren på plass. Hendelen skal alltid peke fremover når døren skal betjenes vanlig.

Betjening av trekkregulator

For optimal forbrenning kreves en viss mengde ved og en viss mengde oksygen. Hvis luftmengden som leveres til veden, er mindre enn behovet for en ren og effektiv forbrenning, vil bålet generere mindre energi (peisovnen er beskyttet mot overoppheting så langt som mulig) - den uantente "gassen" dras ut gjennom skorsteinen og peisovnen er mindre effektiv, og det miljømessige fotavtrykket er høyere.

VENNLIGST MERK: Det er strengt nødvendig å følge anbefalte brenselmengder og luftinnstillinger!

Den primære luften som kommer inn i forbrenningskammeret fra undersiden via risten, er viktig for opptenningen, da denne genererer det meste av varmen som fører til "forgassing". Denne gassen brennes på en ren og effektiv måte takket være forvarmet sekundærluft.

Den sekundære luften kommer ovenfra og strømmer langs brennkammerets dør (eller glass) og over brenselet i brennkammeret. En nøyaktig blanding av gass og varm sekundærluft skaper en optimal forbrenning - og igjen utmerket bruk av brensel. Naturen vil takke oss for det!

Innstillinger av trekkregulator

Tilførselen av den primære og sekundære luften som kreves for forbrenning, reguleres ved hjelp av spaken for å styre tilførsel av forbrenningsluft.

Dette bestemmer brennhastigheten og dermed avgitt effekt fra peisovnen.

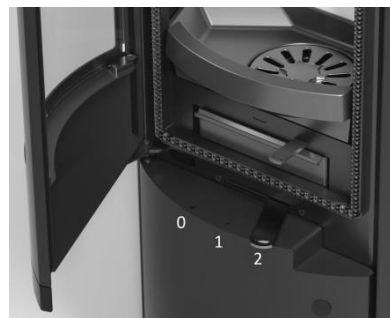

Posisjon "0"

Når den er satt til "0", er luftmassen lukket og ingen forbrenningsluft tilføres = dette skal være innstillingen når peisovnen ikke er i bruk.

Posisjon "1"

Når den er satt til "1", leveres primær og sekundær luft i et forhold som er optimalt for en ren forbrenningsprosess = innstilling for å betjene peisovnen med nominell kapasitet.

Posisjon "2"

En stor mengde forbrenningsluft er spesielt nødvendig i opptenningsfasen, og spaken skyves helt til høyre for å stille inn posisjon "2" = maksimal tilførsel av primær og sekundær luft.

VENNLIGST MERK: Innstilling av "2" bør kun velges for opptenning! Når ovnen og skorsteinen er varm (ofte når topplaten har blitt varm eller alt fra 10-45 min alt ettersom mengde opptenningsved og opptenningsmetode) skal spaken settes i posisjon "1".

Luftspyling av glasset

Luftspyling av glasset er viktig for å holde glasset rent. Forvarmet sekundærluft spyles over innsiden av glasset for å skape en optimal forbrenningsprosess med lave utslipp og minst mulig sotavleiringer på innsiden av glasset.

Hvis glasset blir tilsotet til tross for dette, kan denne soten fjernes ved hjelp av glassrens som er spesielt utviklet for peisovn og komfyr glass når peisovnen er avkjølt. Vennligst finn mer informasjon i avsnittet Vedlikehold og service.

FØRSTE GANGS BRUK

Når ovnen tas i bruk for første gang

VENNLIGST MERK: Før du tar i bruk enheten for første gang, er det nødvendig å inspisere alle systemtilkoblinger (røykrørstilkobling, tilluft, skorstein ... etc.).

Sørg for at det ikke ligger igjen noe i forbrenningskammeret.

Etter at enheten er installert og tilkoblet, og før den tas i bruk for første gang vennligst åpne døren til brennkammeret og fjern evt. tilbehør.

Når du har gjort deg kjent med hvordan du betjener enheten, kan den tas i bruk.

De første 2-3 fyringene bør starte på lav til middels effekt med gradvis økning opp til full effekt.

Informasjon om lukt

En høykvalitets, lufttørkende lakk brukes på peisovnen. Ved første gangs oppvarming kan det avgis en ubehagelig, men likevel ufarlig, røyk eller lukt i kort tid. Dette er helt normalt. Pass på at rommet der peisovnen er installert, er godt ventilert! Lakken herder etter oppvarming, og bør ikke vaskes før den er herdet.

Informasjon om lyd

Peisovnen kan avgi "tikkelyder" på grunn av oppvarming- og avkjølingsprosessene. Disse skyldes de enorme temperaturforskjellene i materialet og skyldes ikke feil med produktet.

Sot på brennplater

Hvis betingelsene for forbrenning er ugunstige (for eksempel hvis brennkammeret er kaldt under opptenning, ...) kan et lag med svart sot dannes på brennplatene.

Dette er helt normalt. Etter at driftstemperaturen er oppnådd, vil sotavsetningene brenne av og brennplatene blir rene igjen.

Hvis imidlertid smuss og sot ikke løsner fra brennplaten, vennligst se informasjonen i avsnittet "Feilsøking".

RIKTIG FYRING

1.		For å starte oppvarmingsprosessen, flytt tekkregulatoren under forbrenningsdøren fra "0" til "2" Dette åpner lufttilførselen fullt opp.
2.		Nå legges to til tre tørre vedkubber (ikke for tykke, omkrets ca 4-6 cm) ovenpå hverandre i forbrenningskammeret. Deretter legges mindre opptenningsved (omtrent så tykk som en finger eller to) på fundamentet. Legg 1 -2 opptenningsbriketter på toppen sammen med litt bark eller tilsvarende.
3		Tenn på fra toppen. Lukk deretter døren til forbrenningskammeret. Du vil begynne å se flammer i brennkammeret etter kort tid.
4		Når all veden brenner og peisovn og pipe er varm (ofte når topplaten har blitt varm eller alt fra 10-45 min alt ettersom mengde opptenningsved og trekkforhold), reduseres lufttilførselen ved å stille trekkregulatoren til "1"
5		Du bør legge inn mer brensel når det bare er glør igjen i bålet og man kun ser små flammer. For å unngå at det ryker ut i rommet bør døren åpnes sakte. Legg inn maksimalt to-tre kubber med kløyvd ved. Under ingen omstendigheter bør vedkubber kastes inn i brennkammeret. Dette kan skade brennplatene og føre til

		at glør faller ut av kammeret.
6		Hvis du ønsker å la bålet dø ut, la den resterende veden brenne ut og lukk trekkregulatoren.

Mengde brensel

Den anbefalte fyllmengden for nominell varmeeffekt er spesifisert i følgende tabell:

Anbefalt vedmengde	2-3 kubber, max. 2 kg
Fyringsperiode	ca. 60 min
Effekt	Nominell effekt
Maksimum nivå	205 mm Maksimalt nivå som brensel kan fylles i forbrenningskammeret, er begrenset til 205 mm på grunn av åpninger for lufttilførsel på bakveggen.



VENNLIGST MERK:

Hvis den anbefalte fyllmengden overskrides, kan det oppstå skade på grunn av overoppheting! Hvis peisovnens overflate blir misfarget, hvis brennkammerets plater, dørlås eller dørglass er skadet, er dette alle tegn på at peisovnen blir brukt feil.

Fyring vår og høst

Hvis utendørstemperaturen er over 15° C, er det fare for at forbrenningen vil være moderat på grunn av skorstens ugunstige trekkforhold.

Dette kan resultere i økte sotavleiringer i røykrørene og skorsteinen. Øk tilførselen av luft, legg inn ved oftere (med mindre kubber) for å redusere sotavleiringer ved fyring i denne perioden.

RENGJØRING OG VEDLIKEHOLD

Brannfare

Vennligst la peisovnen være avkjølt før du rengjør for å unngå kontakt med glør eller varme komponenter!

Det er spesielt viktig å rengjøre, vedlikeholde og betjene peisovnen, de varme røykrørene og skorsteinen med jevne mellomrom for å sikre at peisovnen fungerer effektivt og holder seg fin. En grundig rengjøring bør utføres etter hver fyringssesong, eller dersom peisovnen ikke har blitt benyttet i en lengre periode. Hvis peisovnen brukes ofte, eller hvis det brukes brensel av dårlig kvalitet, må det gjøres en grundig rengjøring oftere etter behov.

Bruk kun en lett fuktig klut som ikke loer for rengjøring. Sterke såper og kjemikalier kan skade lakken!

Kontroller alltid glass og pakning når du rengjør peisovnen - hvis noe er skadet, skal det byttes ut. Vær særlig oppmerksom på at alle åpninger for lufttilførselen (sliss på rist / askeskuffåpninger) ikke er blokkert.

Få en montør/feier til å inspisere peisovnen dersom du er usikker.

Rengjøring dør

Du kan låse døren til brennkammeret i åpen posisjon for å gjøre rengjøringsprosessen enklere. Åpne døren til oppbevaringsrommet, samt ovnsdøren, slik at de er helt åpne (> 90 °). Du finner en hendel plassert under dørlukkemekanismen (markert på bildet). Denne kan brukes til å låse døren på plass. Hendelen skal alltid peke fremover når døren skal betjenes vanlig.

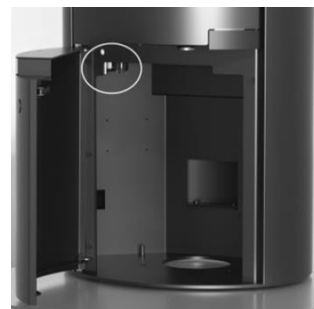

VENNLIGST MERK:

Hold alltid døren til brennkammeret lukket når enheten er i bruk! Døren skal bare låses i åpen stilling for rengjøringsformål, eller for å fjerne aske! Dersom peisovnen fyres med åpen dør er det fare for lekkasje av farlige gasser!

Hvordan åpne og lukke døren til vedrommet

Trykk på den matte "knappen" i fronten på døren.



Advarsel! Ikke åpne døren ved å dra den rett ut. Dette kan ødelegge låsemekanismen.

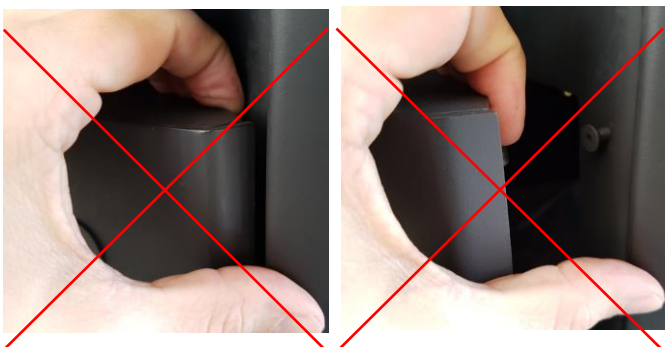

Påse at låsen er i åpen stilling når du lukker døren:

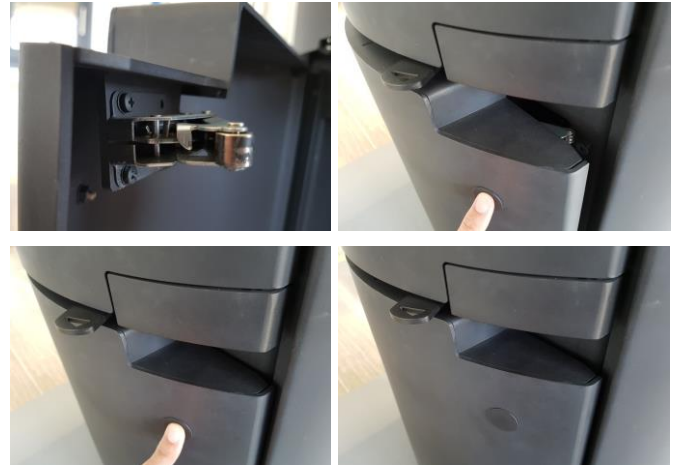

Trykk døren lett mot ovnen - ikke smell den igjen.

Advarsel! Ikke lukk døren med låsen i lukket stilling da dette kan skade låsen.



Dersom låsen er i låst posisjon, kan den åpnes enkelt ved å trykke på den:



Hvordan låse døren i åpen stilling:

Du kan låse døren i åpen stilling for enklere optenning eller rengjøring.

Sirius er levert med flere versjoner av denne låsemekanismen, og det er **viktig at disse brukes riktig for å unngå å skade låsen.**

Du finner en av de følgende versjoner av låsemekanismen på din peisovn:



Versjon 2:

Når hendelen peker mot "OFF" er låsen "ikke aktivert / av"

Når hendelen peker mot "ON" er låsen "aktivert/ på"



Hvordan låse døren i åpen stilling:

Versjon 1 og 2:

Åpne døren i vedrommet for å komme til hendelen for låsemekanismen som vist på bildene, og åpne frontdøren helt opp så langt den går.

Advarsel! Ikke åpne døren når låsemekanismen er **aktivert** eller legg press mot døren dersom den ikke går helt opp da dette vil medføre at mekanismen blir skadet eller flyttet ut av posisjon.

Versjon 1:

Når hendelen peker mot deg (forover) er låsen i "ikke aktivert/av"-posisjon.

Når hendelen peker fra deg (innover) er låsen i "aktivert/ på"- posisjon.



Versjon 3:

Når du åpner døren helt opp i åpen stilling vil du se haspen ved siden av staget til hydraulikkpumpen (se bilde)

Mekanismen aktiveres enkelt ved å trykke ned på høyre side av haspen samtidig som du holder døren i åpen stilling. Haspen vil da skli opp på venstre side og holde døren oppe når den slippes.

For å deaktivere låsen skyver du døren opp, og haspen vil skli ned igjen. Dersom den ikke sklir ned av seg selv kan haspen løftes på høyre side. Dette kan normalt utbedres ved å påføre litt kobberfett.

Advase! Ikke press igjen døren når låsemekanismen er aktivert da dette vil skade mekanismen.



Smøring av bevegelige deler

Det kan være behov for å smøre bevegelige deler med den medfølgende tuben med kobberfett. Dette kan påføres f.eks med en q-tip



Advarsel! Ikke lukk døren når låsegaffelen i lukket stilling da dette kan skade mekanismen.



Åpen (døren låst i åpen stilling)



Døren på vei mot lukket stilling



Låsegaffel låser mot låsetappen

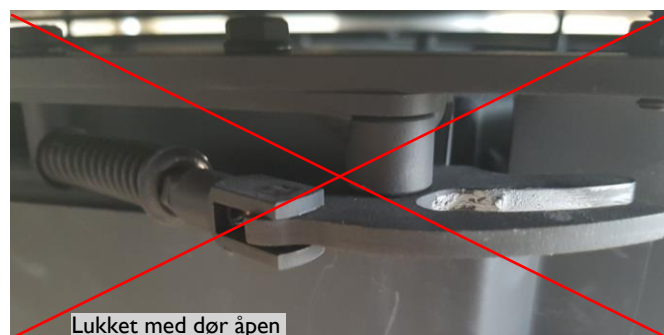

Lukket med dør åpen



Lukket med dør lukket

Vedlikehold fortsetter:

Sjekk jevnlig (gjerne et par ganger pr sesong) følgende:
At festene til glasset sitter som de skal og at pakningen sitter som den skal (1) ,
hengslene på døren (2) , og
håndtaket (3) Etterstrammen skrues for hånd ved behov, og etterstram en liten 1/4 omdreining med fastnøkkel eller verktøy.
Dersom døren er treg å åpne / lukke anbefales det å smøre delene med medfølgende kobberfett eller aluminiums-pasta som tåler 1100 grader.



Rengjøring med askesuger

Ved å bruke en askesuger, rengjøres peisovnen enkelt. La peisovnen være avkjølt helt og bruk en askesuger for å rengjøre.

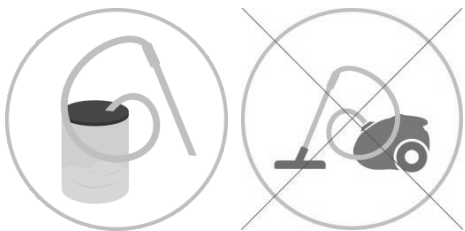

Rengjøring av lakkerte flater

Tørk av lakkede overflater med en fuktig klut. Ikke skure og ikke bruk vaskemidler som inneholder løsningsmidler (for eksempel glassrensere osv.) da dette skader lakken på ovnen.

Vær oppmerksom på at varmebestandig lakk er mindre motstandsdyktig mot korrosjon. Hvis det brukes for mye vann til å rengjøre peisovnen eller tilstøtende komponenter, kan det oppstå en rustfilm.

VENNLIGST MERK:

Vær forsiktig med å vaske bort eventuelle fingermerker eller lignende før lakken på peisovnen er innbrent (herdet). Skuring/gnikking med fille vil kunne dra av lakken fra peisovnen.

Rengjøring av glasset

Dersom optenningen gjøres riktig, vil sekundær luft danne en varmluftsgardin foran vinduet (skylling). Dette betyr at mindre sot dannes på glasset i døren.

Hvis aske og sot fester seg på glasset til tross for dette, anbefaler vi at du bruker et rengjøringsmiddel for fjerning av sot på glass i peisovner. Dette kan kjøpes hos de fleste forretninger som selger peisovner.

Alternativt: Fukt avis eller kjøkkenpapir og dypp det i kald aske (lys grå/hvit aske) eller såpevann (zalo eller lignende). Gni på innsiden av glasset i døren. Tørk med rent vann etterfulgt av tørt papir.

VENNLIGST MERK:

Ikke vask glasset med vaskemiddel som inneholder slipemiddel. Dette vil kunne ripe opp/matte ned glasset på innsiden og føre til at glasset må byttes ut.

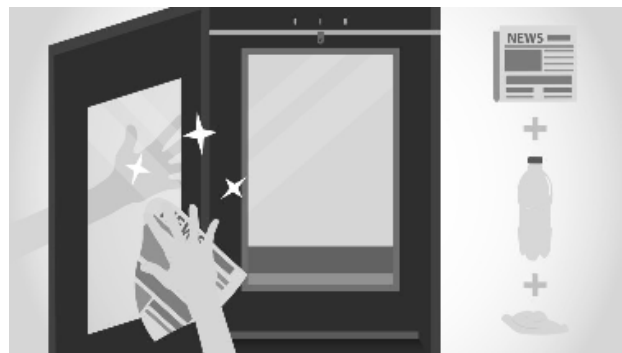

Rengjøring av brennkammer

- Rist og askeskuff



VENNLIGST MERK:

Ikke tøm askesholderen når den er varm! Vær oppmerksom på at tilsynelatende kald aske kan fortsatt inneholde små glør. For å unngå å starte en brann anbefales det å oppbevare asken i en egnet metallbeholder før du kaster den.

Tøm asken ned i askeskuffen gjennom slissene i risten ved hjelp av askeristen. Fjern eventuelle rester etter bålet som måtte sitte igjen i åpningene i risten.

Tøm askeskuffen regelmessig og i tide – asken må ikke blokkere luftåpningene i risten!

- Rengjøring gjennom inspeksjonsluken



Skru av ytre og indre deksel på inspeksjonsluken (kun når peisovnen er kald!), Og fjern eventuelt resterende aske med jevne mellomrom (spesielt viktig før fyringssesongen og når skorsteinen er feiet av feier). Dette er lettest å gjøre med en askesuger.

FEILSØKING

VENNLIGST MERK:

I tilfelle det oppstår en feil, (overbelastning, ...) sett luftregulatoren til "0" og hold døren til forbrenningskammeret lukket. Ikke legg på mer brensel! I tilfelle skade eller potensiell brann, forlat bygningen umiddelbart og ring brannvesenet!

PROBLEM	ÅRSAK	LØSNING
Glass dekkes med sot raskt		I prinsippet: Alle glass i ildsted må rengjøres fra tid til annen (avhengig av bruk) (se avsnittet "Rengjøring av glass").
	For lite trekk	Rengjør skorsteinen (feier). Evt. forlenge skorsteinen/måle trekk.
	Feil bruk av trekkventil	Det er strengt nødvendig å bruke luftregulatoren som spesifisert i bruksanvisningen. Hvis sekundærluften er blokkert, soter glasset veldig raskt til. Dette kan imidlertid brenne bort av seg selv hvis enheten er brukt riktig.
	Vedkubber er for store, for mye brensel, fuktig ved, feil brensel	Se avsnittet "Riktig fyring"
	Ikke oppnådd driftstemperatur	Legg på mer brensel, tørr ved (ca 18% gjenværende fuktighet), vær oppmerksom på luftreguleringen
For mye røyk i brennkammeret	For lite trekk	Rengjør skorsteinen (feier). Evt. forlenge skorsteinen/måle trekk.
	Peisovnen er sotet igjen	Legg på mer brensel, tørr ved (ca 18% gjenværende fuktighet), vær oppmerksom på luftreguleringen. Se avsnittet "Riktig fyring" og "Rengjøring og vedlikehold"
Sterk lukt fra peisovnen	Innbrenning av lakk	Lakken vil avgi noe lukt ved innbrenning. Fortsett fyring og dette vil avta.
	Peisovn er skitten/støvete	Peisovn rengjøres før fyringsseongen starter.
Det ryker ut av ovnen når døren åpnes	For dårlig trekk, tilkobling er utett	Sjekk tilkoblinger og fuge utettheter
		Kontroller pipetrekk og at det ikke er noen obstruksjoner i peisovn/pipe
	Dør åpnes for raskt	Åpne døren sakte når man legger inn ved
	Dør åpnes for tidlig	Bare legg inn ny ved når det bare er glør igjen i bålet(ingen synlige flammer)

Serienummer

Ovnens serienummer finner du (1) på emballasjeskilt, eller (2) på produksjonsskiltet, som befinner seg inne i en liten plastpose i brennkammeret.

Serienummeret finner du også (3) på produksjonsskiltet som er festet på innsiden av døren til vedrommet.



(1)



(2)

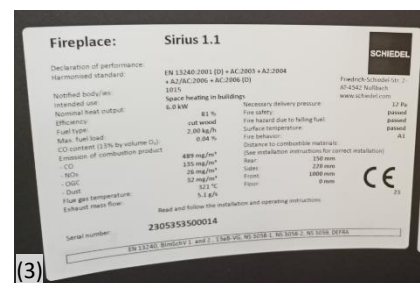

(3)

MERK: Dette serienummeret kreves for all servicestøtte du måtte forespørre.

Garanti

Ovnene leveres uten material- eller produksjonsfeil og har en garantiperiode på 5 år.

I tilfelle av et legitimt garantikrav, vil Schiedel levere nye deler kostnadsfritt.

Garantiperioden begynner å løpe på det tidspunktet det avtalte produktet leveres til kunde.

Slitedeler som glass og brennplater har en garantitid på 1 år, og erstattes kostnadsfritt kun dersom skaden kommer til syne i løpet av en av de første fyringene.

Garantien gjelder ikke for:

- Kostnader for arbeid eller andre omkostninger som måtte påløpe ved garantileveranser
- Skader på slitedeler, dvs. alle deler som er i kontakt med ild - hovedsakelig fyrbunn, pakninger, brennplater, glass med mer;
- Skader som skyldes bruk av uegnet brensel og/ eller manglende vedlikehold
- Skader på lakkerte eller malte overflater på grunn av mekanisk påvirkning (riper, rengjøring, bulker osv.) påført av transportør, montør eller sluttkunde;
- Feil forårsaket av manglende overholdelse av monterings- og bruksanvisningen, samt installasjon av reservedeler og tilbehør fra andre produsenter;
- Skader på utstyr og tilbehør eller påfølgende skader på utsiden av ovnen hvis forårsaket av overbelastning, feil bruk, manglende vedlikehold eller feil ved installasjon og tilkobling av ovnen;
- Direkte eller indirekte skader forårsaket av ovnen (f.eks. forurensning av rom, støvbelegg, osutslipp, ... osv.)
- Skader forårsaket av frakt (f.eks. knust glass, lakkskader, andre skader)
- Skader som skyldes endringer eller modifikasjoner som er utført uten tillatelse fra produsent
- Påfølgende skade forårsaket av uegnede lagringsforhold og/eller feil lagring og/eller feil håndtering
- Dersom informasjonen på garantikortet eller kjøpskvitteringen avviker fra informasjonen på produksjonsskiltet

Ved reklamasjon:

1. Reklamasjoner godtas og løses utelukkende skriftlig, kun med kjøper eller den som er skriftlig bemyndiget av kjøper.
2. Ved reklamasjon plikter kjøper å opplyse om - eller å dokumentere med bilder - produktets typebetegnelse og gi en detaljert beskrivelse av den påståtte feilen (f.eks. hvordan feilen oppsto, samt en beskrivelse av bruk før feilen oppsto osv.).
3. Ved reklamasjon forplikter kjøperen seg til å bevise at det foreligger en reklamasjon av produktet overfor selger og at reklamasjonen skjer innenfor garantitiden. Den beste måten å bevise dette på er å forevise et salgsdokument.
4. Andre rettigheter og forpliktelser som ikke er regulert gjennom disse betingelsene, er regulert gjennom de relevante lovbestemmelsene.
5. Klager rettes til selgeren som varen er kjøpt av.
6. Selger plikter å utstede en skriftlig bekreftelse til forbrukeren på når forbrukeren benyttet seg av retten, hva innholdet i reklamasjonen er og hvilken måte forbrukeren ber om at reklamasjonen blir behandlet på. Videre plikter selger seg å innen en 30-dagersperiode varsle skriftlig om måten reklamasjonen vil bli behandlet på og, eller å gi en skriftlig begrunnelse for avvisning av reklamasjonen. Denne plikten gjelder også for andre personer som har som oppdrag å utføre reparasjonen.

Forøvrig henvises det til våre generelle salgs- og leveringsbetingelser samt rutiner for retur og reklamasjoner.

Ansvarlig og autorisert person for vurdering og behandling av reklamasjoner hos Schiedel Skorsteiner AS med hovedkvarter på adressen 2013 Skjetten, Sanitetsveien 1, er Norge@schiedel.com.

LEVERANDØR:

Schiedel Skorsteiner AS

Sanitetsveien 1, 2013 Skjetten

Tel.: 21 05 92 00, Norge@schiedel.com, www.schiedel.no

Informasjon om demontering, resirkulering og/eller avhending når ovnens levetid er over

Ovn din består for det meste av resirkulerbare materialer.

MERK: Det er fare for miljøskader hvis ovnen avhendes på feil måte!

- Ikke kast ovnen og tilbehøret som vanlig kommunalt avfall!
- Avhend apparatet og tilbehøret på en økologisk og hensiktsmessig måte (resirkulering)!
- Avhend ovnen og tilbehøret i henhold til lovens bestemmelser, i et avfallsselskap eller ditt kommunale innsamlingssted (miljøstasjon)!



Monterings skjema

SCHIEDEL

		Leverandørs ordrenummer						
Kunde								
Adresse								
Postnr. / sted								
Telefon	Priv		Mob		Arb		Fax	
E-post	Priv				Arb			
Forhandler								
Adresse								
Postnr. / sted								
Telefon			E-post					
Montert dato			Type løsning over tak - sett X					
Type pipe – sett X			Komplett beslag					
Elementpipe			Toppavdekning					
Etasjepipe			Pipehatt					
Stålpipes uten tilluft			Komplett beslag					
Stålpipes med tilluft			Rund løsning					
Diameter og lengde								
Montert ihht anvisning?								
Type ildsted								
Ildstedets røykgasstemperatur								
Avvik?								
Tilleggsinformasjon								
Montørfirma / montørs sertifikatnummer.								
Dato	Sted			Montørs signatur				

TEKNISKE DATA

Typegodkjenning/ Kvatitetsstempel

SIRIUS 1 og SIRIUS 3 romluftsuavhengige peisovner fra SCHIEDEL har blitt sertifisert i henhold til følgende testprinsipper:

- DIN EN 13240 (Raumheizer für feste Brennstoffe, Room heaters Fired By Solid Fuel)
- Sertifiseringsprinsipper for inspeksjon og evaluering av romforseglede komfyrer for fast brensel, DIBt Berlin
- Metode per art. 15a B-VG på beskyttende tiltak for småovner
- NS 3058 (NS 3059) i henhold til kravene i norsk standard

Avgassgasverdiene fastsatt i følgende standarder og forskrifter er observert: Regensburger-standard, Stuttgarter-standard, München.

Enheten ble typetestet på RRF test senter i Drolshagen (GER) / Testrapport nummer: RRF - 40 17 4786

	SIRIUS 1	SIRIUS 3 / 3G
Ytre mål B x H x D	512 x 1218 x 392 mm	512 x 1218 x 392 mm
Mål på brennkammer B x H x D	360 x 349 x 277 mm	417 x 349 x 277 mm
Røykrørsdiameter	150 mm	150 mm
Frisklufttilkobling	100 mm	100 mm
Nominell effekt	5,4 kW	5,0 kW
Avgitt effekt	5,9 kW	5,5 kW
CO (ved 13% O ²)	500 mg/m ³	750 mg/m ³
Støv (ved 13% O ²)	18 mg/m ³	23 mg/m ³
Støv (NS 3058)	2,59 g/kg	4,63 g/kg
Virkningsgrad	84 %	82 %
Røykgasstemperatur (ved røykuttak)	291 °C	278 °C
Avgassmasse (ved nominell effekt)	4,2 g/s	5,0 m g/s
Minimum trekk (ved nominell effekt)	12 Pa	12 Pa
Vekt	164 kg	172 kg
Romluftuavhengig (nye boliger)?	Ja	Ja
Tilpasset eldre boliger?	Ja	Ja
Energiklasse	A+	A+

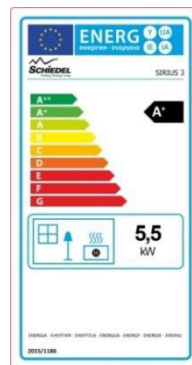
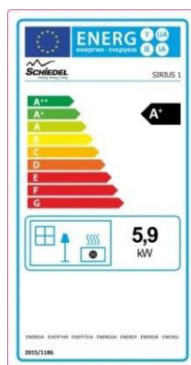

Schiedel Skorsteiner AS

Sanitetsveien 1
2013 Skjetten
Tlf: 21 05 92 00
Epost: norge@schiedel.com