



KINGFIRE KANTO SAROKKANDALLÓ

Az első sarokban elhelyezhető Schiedel kandalló

SCHIEDEL

ÁRLISTA 2024

KERÁMIA KÉMÉNYEK ÉS KANDALLÓK

Érvényes: 2024. március 20-tól

Az árlistában szereplő árak nettó árak. (áfa: 27%) A méretdarabos táblázatokban szereplő árak egy tisztítóajtó-csatlakozó és ajtó árát tartalmazzák.

Az árlistában nem szereplő típusokra/alkatrészekre szaktanácsadó kollégáinktól vagy vevőszolgálatunkon kérjen ajánlatot!

www.schiedel.hu

Kémények, kandallók és szellőztető megoldások az életünkhöz tervezve



KERÁMIA KÉMÉNY- RENDSZEREK

ABSOLUT
ADVANCE
UNI PLUS
UNI CLASSIC
MULTI, AVANT



SCHIEDEL WORLD

díjmentes szaktanácsadás,
tervezési segédletek,
konfigurátor,
építés helyén kivitelezői
képzések



KANDALLÓ RENDSZEREK

KINGFIRE GRANDE SC
KINGFIRE KANTO SC
KINGFIRE CLASSICO S
KINGFIRE LINEARE SC
KINGFIRE RONDO SC
SIRIUS 1 ÉS 3
SARGAS 1 ÉS 3
MIMAS



FÉMKÉMÉNY RENDSZEREK

PERMETER, PMSA
PERMETER SMOOTH
ICS, ICS5000
KERASTAR
PRIMA PLUS
PRIMA1
TECNOFLEX
CLV,

Hosszú élettartamú, komplett kémény- és kandalló rendszerek az energiahatékony fűtés szolgáltatásban

KERÁMIA KÉMÉNYRENDSZEREK

biztonságos
energiahatékony
univerzális
egyedi és gyűjtő rend-
szerek
új építés és bővítés
esetén egyaránt

FÉM KÉMÉNYRENDSZEREK

egyedi és gyűjtő rend-
szerek
kiváló alapanyag
könnyű szerelés
modern design
egyedi megoldások
családi háztól az ipari
létesítményekig

SCHIEDEL WORLD

kéménykonfigurátor
3D CAD könyvtár
Schiedel Profi online
termékatadtbázis
online garanciarendszer
díjmentes szaktanácsadás
képzési program
kivitelezőknek

KANDALLÓ RENDSZEREK

kémény és kandalló
tökéletes kombinációja
modern megjelenés
helytakarékos
égési levegőt is biztosítja
egyedi beépítési
lehetőségek

TARTALOMJEGYZÉK

Kéményválasztás könnyedén	4-5. oldal
Schiedel KINGFIRE kandallók	6-13. oldal
Schiedel SARGAS, SIRIUS és MIMAS szabadon álló kandallók	14-17. oldal
Schiedel ABSOLUT	18. oldal
A rejtett ajtós kéményláb	18. oldal
Egységcsomagok és tartozékaik	19. oldal
Méretsoros árak (egykürtös és egykürtös szellőzőkürtös)	21. oldal
Elemárak (egykürtös és egykürtös szellőzőkürtös)	22-23. oldal
Ignis Protect a biztonságos falátvezetés	24. oldal
Méretsoros árak (kétkürtös és kétkürtös szellőzőkürtös)	25. oldal
Elemárak (kétkürtös és kétkürtös szellőzőkürtös)	26-27. oldal
Schiedel ADVANCE	28. oldal
Advance LAS csatlakozó	28. oldal
Méretsoros árak	29. oldal
Elemárak	30-31. oldal
Schiedel UNI PLUS	32. oldal
Vermis ZERO födémátvezető rendszer	32. oldal
Méretsoros árak (egykürtös és egykürtös szellőzőkürtös)	33. oldal
Elemárak (egykürtös és egykürtös szellőzőkürtös)	34-37. oldal
Statikai megerősítés	38. oldal
Méretsoros árak (kétkürtös és kétkürtös szellőzőkürtös)	39. oldal
Elemárak (kétkürtös és kétkürtös szellőzőkürtös)	40-43. oldal
Tartozékárak kerámia kéményrendszerekhez	44-45. oldal
Schiedel UNI CLASSIC	46. oldal
Méretsoros árak	46. oldal
Elemárak	47. oldal
Schiedel SRS	48. oldal
Méretsoros árak	48. oldal
Elemárak	49. oldal
Schiedel MULTI és AVANT	50. oldal
Elemárak	51. oldal
AVANT és MULTI alapkészletek tartalma	52. oldal
Schiedel SZOLGÁLTATÁSOK	53. oldal
Rostbeton kéményfej	54. oldal
Rostbeton kéményfej ajánlatkérő/megrendelőlap	55. oldal
Szállítási és csomagolási díjak, rakatkalkuláció	56-57. oldal
Általános eladási és szállítási feltételek	58. oldal

KÉMÉNYVÁLASZTÁS KÖNNYEDÉN

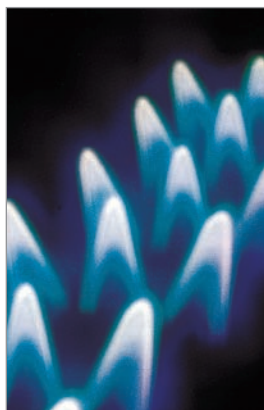

SCHIEDEL

ABSOLUT

Bármely fűtőanyaghoz és fűtőkészülékhez, légtömör és hőhídmentes, passzívházakhoz is alkalmas.

- 3 héjú rendszer integrált hőszigeteléssel
- hőszigeteléssel egybeöntött komplett köpenytégla
- 1,33 m hosszú ipari kerámia cső
- nedvességre érzéketlen, hátsó szellőzés nélkül
- nyílt és zárt égésterű készülékhez (Ø 14)
- füstgáz hőmérséklet ≤ 400 °C

T400 N1 D 3 G50
T400 N1 W 3 G50
T200 N1 W 2 O00
T200 P1 W 2 O00



SCHIEDEL

ADVANCE

Bármely fűtőanyaghoz és fűtőkészülékhez, nem szellőztetett hőszigetelés

- 3 héjú rendszer
- könnyűbeton köpenytégla
- ásványgyapot hőszigetelés
- 1,33 m hosszú ipari kerámia cső
- nedvességre érzéketlen hátsó szellőzés nélkül
- nyílt és zárt égésterű készülékhez
- füstgáz hőmérséklet ≤ 400 °C

T400 N1 D 3 G50
T200 N1 W 2 O00
T200 P1 W 2 O00



SCHIEDEL

UNI PLUS

Minden szilárd tüzelésű fűtőberendezéshez, át- szellőztetett hőszigetelés, széleskörű kialakítási lehetőségek

- 3 héjú rendszer
- könnyűbeton köpenytégla
- ásványgyapot hőszigetelés
- 33 cm hosszú kerámia cső
- nedvességre érzéketlen hátsó szellőzéssel
- nyílt égésterű készülékhez
- füstgáz hőmérséklet ≤ 400 °C

T400 N1 D 3 G50
T200 N1 W 2 O00



SCHIEDEL

UNI CLASSIC

Minden szilárd tüzelésű fűtőberendezéshez, át- szellőztetett hőszigetelés, hagyományos kialakítási lehetőségek

- 3 héjú rendszer
- könnyűbeton köpenytégla
- ásványgyapot hőszigetelés
- 33 cm hosszú kerámia cső
- nyílt égésterű készülékhez
- füstgáz hőmérséklet ≤ 400 °C

T400 N1 D 3 G50
T200 N1 W 2 O00



Épület kialakítás

Passzív ház	✓			
Fokozott szigetelésű	✓	✓		
Hagyományos szigetelésű	✓	✓	✓	✓
Építési technológia				
Épített	✓	✓	✓	✓
Szerelt				
Tüzelőanyag				
Pellet, biomassza	✓	✓	✓	
Fa	✓	✓	✓	✓
Gáz	✓	✓		
Tüzelő berendezés				
Kandalló, szobakályha	✓	✓	✓	✓
Cserépkályha	✓	✓	✓	✓
Vegyes tüzelésű kazán	✓	✓	✓	✓
Faégázosító kazán	✓	✓	✓	
Kondenzációs gázkazán	✓	✓		

SCHIEDEL

AVANT

Zárt égésterű gázkészülékhez (egy készülékbe-kötés)

- 2 héjú rendszer
- könnyűbeton köpenytégla és távolságtartók
- 66 cm hosszú ipari kerámia cső
- nedvességre érzéketlen
- nyílt és zárt égésterű, valamint kondenzációs készülékhez
- túlnyomásos üzem (200 Pa-ig)
- füstgáz hőmérséklet $\leq 200\text{ °C}$

T200 P1 W 2 O00
T200 N1 W 2 O00



SCHIEDEL

MULTI

Zárt égésterű gázkészülék gyújtó kéménye

- 2 héjú rendszer
- könnyűbeton köpenytégla és távolságtartók
- 66 cm hosszú ipari kerámia cső
- nedvességre érzéketlen
- zárt égésterű és kondenzációs készülékhez több kazán bekötésére
- zárt égésterű és kondenzációs kazánok vegyes bekötésére is
- füstgáz hőmérséklet $\leq 200\text{ °C}$

T200 P1 W 2 O00
T200 N1 W 1 O00



SCHIEDEL

PERMETER

Duplafalú fém, saválló, hőszigetelt kéményrendszer lakossági felhasználásra, bármilyen RAL színben elérhető

- 3 héjú rendszer 25 mm-es vagy 50 mm-es hőszigeteléssel
- külső héj: horgonyzott acél porfestéssel falvastagság: 0,5 mm
- belső cső: alapanyag: EN 1.4521 (444) falvastagság: 0,5 mm
- nedvességre érzéketlen, nyílt és zárt égésterű készülékhez
- füstgáz hőmérséklet $\leq 450\text{ °C}$

T600 N1 W V2 L99050 G25-200*
T600 N1 D V3 L99050 G25-200*
T200 P1 W V2 L99050 O00

*beépítéstől függően



SCHIEDEL

KINGFIRE

Helyiség levegőjétől függetlenül üzemelő, betonmodulos kandallórendszer akár passzív házakban is.

- kandalló és kémény együtt
- kémény:
- 3 héjú rendszer integrált hőszigeteléssel
- hőszigeteléssel egybeöntött köpenytégla
- 1,33 m hosszú ipari kerámia csövek
- nedvességre érzéketlen, zárt rendszer

T400 N1 W 3 G50



SCHIEDEL

SIRIUS

Szabadonálló kandalló az égéshez szükséges levegőbiztosítási lehetőségekkel

- kandalló és kémény együtt
- kémény:
- 3 héjú rendszer 25 mm-es ill. 50 mm-es hőszigeteléssel
- külső héj: horgonyzott acél porfestéssel, falvastagság: 0,6 mm
- belső cső: alapanyag: EN 1.4521 (444) falvastagság: 0,5 mm
- nedvességre érzéketlen, zárt rendszer
- füstgáz hőmérséklet $\leq 450\text{ °C}$
- fekete színben rendelhető

T450 N1 D V2 L99050 G50-75*

*beépítéstől függően



			✓	
✓	✓	✓	✓	✓
✓	✓	✓	✓	✓
			✓	
		✓		✓
		✓		✓
✓	✓		✓	
		✓		
		✓		
		✓		
✓	✓			

KINGFIRE PARAT kandallók

Kandalló és kémény együtt



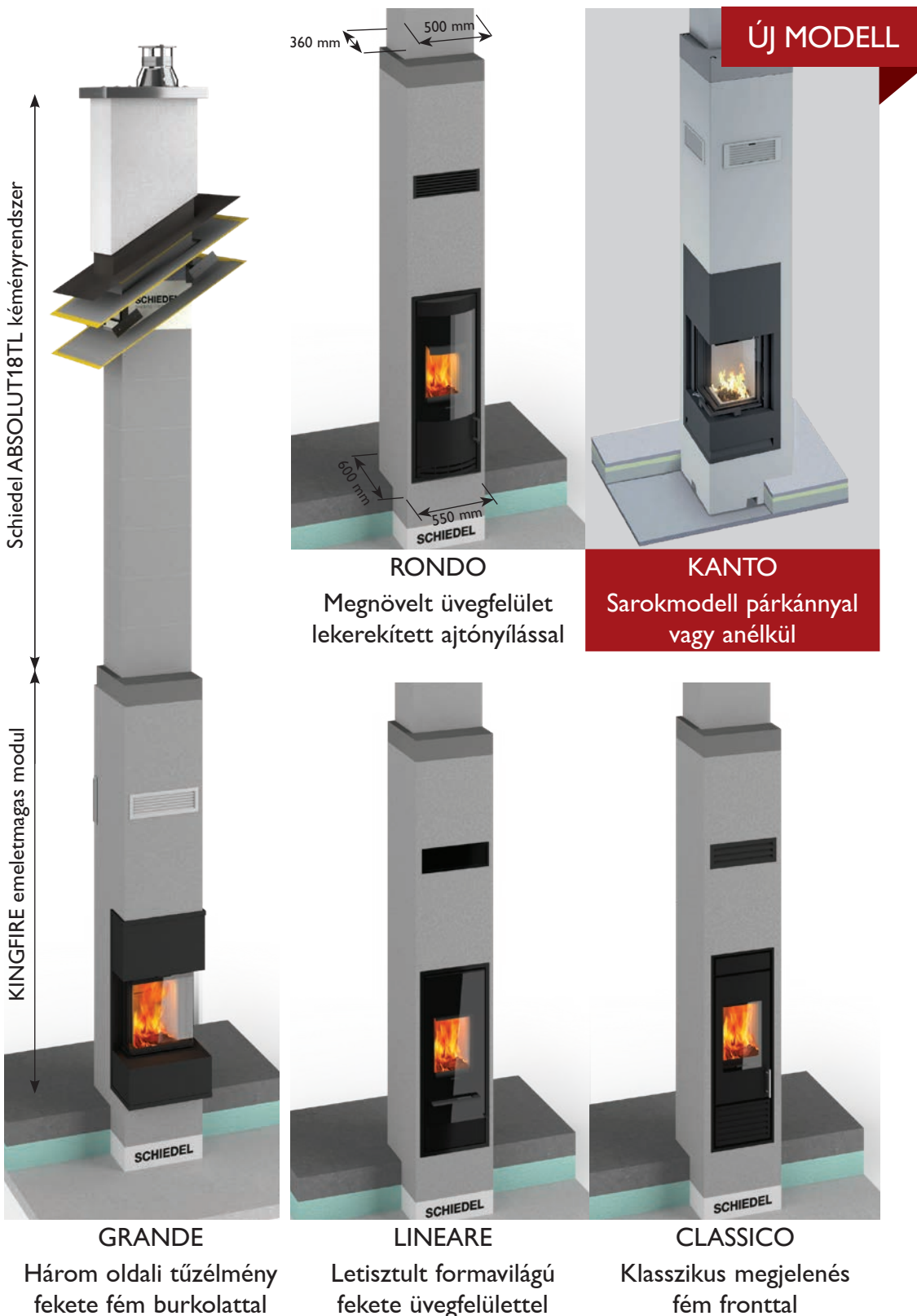

A kandallós modulhoz egy speciális, vakolásra vagy burkolásra kész, simított beton-modul tartozik, amelyben elhelyezhető a kiválasztott kandallóbetét. Válassza a kandallóhoz méretezett ABSOLUT kéményünket, amellyel megoldható a kandalló égési levegőjének lakótértől független biztosítása.

KINGFIRE PARAT típusok és felépítési vázlat

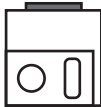

reddot award 2016
winner

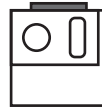

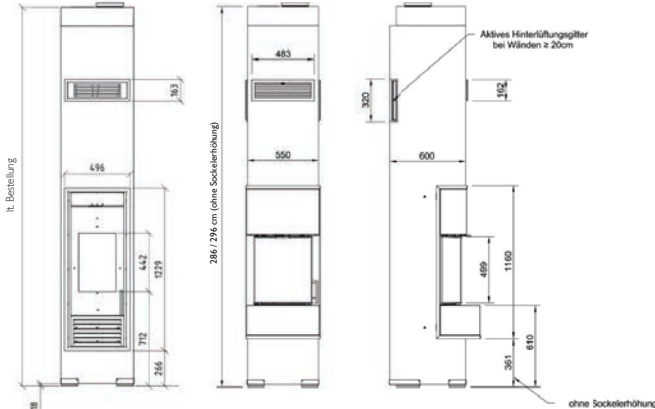
Ajánlatkérő / megrendelő elérhetőségei:		Schiedel Kéménygyár Kft. 8200 Veszprém, Kistó u. 12.	
		Ügyfélszolgálat: 88/576-700 megrendeles@schiedel.com	
Számzási cím:		<input type="radio"/> Kiszállítás építési helyre	<input type="radio"/> Kiszállítás építőanyag telepre
		Hivatkozási szám:	
Szállítási cím:		Ügymintázó:	
Ezúton kérjük ajánlatukat / megrendeljük a lenti paraméterek szerint:			
KÉMÉNYRENDSZER:			
ABS18TL kéményrendszer (kandallóblokk feletti szakasz): m		Felső tisztítóajtó: <input type="radio"/> Igen <input type="radio"/> Nem	
<input type="radio"/> Moduláris építés <input type="radio"/> Emeletmagas Parat		Fém fedlap: <input type="radio"/> Igen <input type="radio"/> Nem	
Rostbeton kéményfej rendelését kérjük, egyeztesse vevőszolgálatunkkal.		Termo szigetelőkészlet: <input type="radio"/> Belső <input type="radio"/> Külső	
		Megerősítő készlet: <input type="radio"/> Igen <input type="radio"/> Nem	
		Kéménytámasztó szerkezet: <input type="radio"/> Igen <input type="radio"/> Nem	
		Termo köpenytégla: <input type="radio"/> Igen <input type="radio"/> Nem	
KINGFIRE KANDALLÓRENDSZER		Építési készlet: <input type="radio"/> Igen <input type="radio"/> Nem (ABS Parat esetén)	
CLASSICO S	LINEARE SC	RONDO SC	GRANDE SC
<input type="radio"/> fekete	<input type="radio"/> üvegajtós, fekete	<input type="radio"/> fekete	<input type="radio"/> fekete
<input type="radio"/> szürke	<input type="radio"/> lemezajtós, fekete	<input type="radio"/> szürke	
Keretsméret:			
<input type="radio"/> Rövid (0-15 mm)	<input type="radio"/> Rövid (0-15 mm)	<input type="radio"/> Rövid (0-15 mm)	<input type="radio"/> Rövid (0-8 mm)
<input type="radio"/> Közepes (15-30 mm)	<input type="radio"/> Közepes (15-30 mm)	<input type="radio"/> Közepes (15-30 mm)	<input type="radio"/> Közepes (8-18 mm)
<input type="radio"/> Hosszú (30-45 mm)	<input type="radio"/> Hosszú (30-45 mm)		
Oldalsó szigetelő lapok:		<input type="radio"/> Igen	<input type="radio"/> Nem
Lábazatemelő (14 cm):		<input type="radio"/> Igen	<input type="radio"/> Nem
Kandallóbetét:		<input type="radio"/> Beépítve	<input type="radio"/> Külön szállítva
Tűztér vezérlés:		<input type="radio"/> Igen	<input type="radio"/> Nem
Kingfire betonmodul magassága:			
CLASSICO / LINEARE / RONDO		GRANDE	
<input type="radio"/> 264 cm	<input type="radio"/> 274 cm	<input type="radio"/> 286 cm	<input type="radio"/> 296 cm
Kémény elhelyezkedése a kandallómodulon (kérjük, jelölje X-szel):			
	<input type="radio"/> 1. verzió *	<input type="radio"/> 2. verzió *	<input type="radio"/> 3. verzió *
			
			<input type="radio"/> 4. verzió *
			
Kandalló 550x600 mm Súly: 750 kg a 296 cm magas elem esetén		*kandallóajtó elhelyezkedése (üvegajtó)	
SZÁLLÍTÁS ÉS RAKODÁS RÉSZLETEI		KINGFIRE betonblokk és kandalló méretei - PÉLDA - Ma=2860 mm	
Építési daru rendelkezésre áll <input type="radio"/> Igen <input type="radio"/> Nem			
Betonmodul igényelt szállítási ideje:			
Kandalló igényelt szállítási ideje: kb. ____ hónappal később			
A szállítási időt vevőszolgálatunk igazolja vissza. Min.15 munkanap.			
Egyéb fontos információk, esetleges extra tartozékigény:			
Ajánlatkérő / megrendelő aláírása: _____ Dátum: _____			

CLASSICO		
Újdonság: Minden modell beépített hátsó fali szigeteléssel!		
Emeletmagas kandallómodul	Szélesség	550 mm
	Mélység	600 mm
	Magasság	2640 mm
	Magasság	2740 mm
	Magasság	2860 mm
	Magasság	2960 mm
Névleges teljesítmény	Összesen (kW)	7
Hatásfok		80 %
Energiaosztály		A+
Súly – kandalló (kg)		130
Súly – kandalló a betonblokkal (kg)		ca. 800
Kandallóajtó és kandallótest színe		szürke vagy fekete
Kandallóajtó mérete (mm)		819 x 400
Kandallókeret mérete (mm)		1224 x 491
Tűztér mérete (mm)		445 x 265 x 312
Megrendelési szám	Súly kg/db	Egységár Ft
9900000391	800	2346000

A kandallómodul építési magasságát, kérjük a megrendeléskor megadni!
Kérjük, használja az ajánlatkérő lapot, amelyet a 7. oldalon talál.

Megrendelési szám	Súly kg/fm	Méret (mm)
ABSOLUT18TL kémény	111	360x500

A szükséges kéményszakasz hosszát kérjük megrendeléskor megadni!
A kémény árát nem tartalmazza a kandallós modul ára.



LINEARE		
Újdonság: Minden modell beépített hátsó fal szigeteléssel!		
Emeletmagas kandallómodul	Szélesség	550 mm
	Mélység	600 mm
	Magasság	2640 mm
	Magasság	2740 mm
	Magasság	2860 mm
Névleges teljesítmény	Összesen (kW)	6
Hatásfok		86 %
Energiaosztály		A+
Súly – kandalló (kg)		130
Súly – kandalló a betonblokkal (kg)		ca. 800
Kandallóajtó és kandallótest színe		fekete
Kandallóajtó mérete (mm)		1149 x 418
Kandallókeret mérete (mm)		1224 x 491
Tűztér mérete (mm)		445 x 265 x 312
Megrendelési szám	Súly kg/db	Egységár Ft
9900000512	800	2979400
Opcionális tartozék	Megrendelési szám	Egységár Ft
Elektromos tűztér vezérlés	174224	306140

A kandallómodul építési magasságát, kérjük a megrendeléskor megadni!
Kérjük, használja az ajánlatkérő lapot, amelyet a 7. oldalon talál.

Megrendelési szám	Súly kg/fm	Méret (mm)
ABSOLUT18TL kémény	111	360x500

A szükséges kéményszakasz hosszát kérjük megrendeléskor megadni!
A kémény árát nem tartalmazza a kandallós modul ára.



reddot award 2016
winner



product
best of best



RONDO		
Újdonság: Minden modell beépített hátsó fal szigeteléssel!		
Emeletmagas kandallómodul	Szélesség	550 mm
	Mélység	600 mm
	Magasság	2640 mm
	Magasság	2740 mm
	Magasság	2860 mm
Névleges teljesítmény	Összesen (kW)	6
Hatásfok		86 %
Energiaosztály		A+
Súly – kandalló (kg)		130
Súly – kandalló a betonblokkal (kg)		ca. 800
Kandallóajtó és kandallótest színe		szürke vagy fekete
Kandallóajtó mérete (mm)		1149 x 418
Kandallókeret mérete (mm)		1224 x 491
Tűztér mérete (mm)		445 x 265 x 312
Megrendelési szám	Súly kg/db	Egységár Ft
9900000513	800	2979400
Opcionális tartozék	Megrendelési szám	Egységár Ft
Elektromos tűztér vezérlés	174224	306140

A kandallómodul építési magasságát, kérjük a megrendeléskor megadni! Kérjük, használja az ajánlatkérő lapot, amelyet a 7. oldalon talál.

Megrendelési szám	Súly kg/fm	Méret (mm)
ABSOLUT18TL kémény	111	360x500

A szükséges kéményszakasz hosszát kérjük megrendeléskor megadni! A kémény árát nem tartalmazza a kandallós modul ára.



GRANDE		
Újdonság: Minden modell beépített hátsó fal szigeteléssel!		
Emeletmagas kandallómodul	Szélesség	550 mm
	Mélység	600 mm
	Magasság	2860 mm
	Magasság	2960 mm
Névleges teljesítmény	Összesen (kW)	6
Hatásfok		86%
Energiaosztály		A+
Súly – kandalló (kg)		155
Súly – kandalló a betonblokkal (kg)		ca. 1000
Kandallóajtó és kandallótest színe		fekete
Kandallóajtó mérete (mm)		530 x 450 x 15
Kandallókeret mérete (mm)		1160 x 60 x 35
Tűztér mérete (mm)		580 x 300 x 300
Megrendelési szám	Súly kg/db	Egységár Ft
9900000733	800	3173900
Opcionális tartozék	Megrendelési szám	Egységár Ft
Elektromos tűztér vezérlés	174223	391090

A kandallómodul építési magasságát, kérjük a megrendeléskor megadni!
Kérjük, használja az ajánlatkérő lapot, amelyet a 7. oldalon talál.

Megrendelési szám	Súly kg/fm	Méret (mm)
ABSOLUT18TL kémény	111	360x500

A szükséges kéményszakasz hosszát kérjük megrendeléskor megadni!
A kémény árát nem tartalmazza a kandallós modul ára.



KANTO		
Újdonság! Teljesen beépített szigeteléssel. A beépítési távolság "rendszeralkatrész"!		
Emeletmagas kandallómodul	Szélesség	550 mm
	Mélység	550 mm
	Magasság	2860 mm
	Magasság	2960 mm
Névleges teljesítmény	Összesen (kW)	5,8
Hatásfok		82%
Energiaosztály		A+
Súly – kandalló (kg)		110
Súly – kandalló a betonblokkal (kg)		ca. 900
Kandallóajtó és kandallótest színe		fekete
Megrendelési szám	Súly kg/fm	Egységár Ft
PODIO	800	3926680
PLANO	800	3914980
Opcionális tartozék	Megrendelési szám	Egységár Ft
Elektromos tűztér vezérlés		külön ajánlat alapján
Megrendelési szám	Súly kg/fm	Méret (mm)
ABSOLUT18TL kémény	111	360x500

A kandallómodul építési magasságát, kérjük a megrendeléskor megadni!
Kérjük, árajánlatkérés/érdeklődés esetén, forduljon vevőszolgálatunkhoz!

A szükséges kéményszakaszhosszát kérjük megrendeléskor megadni!
A kémény árát nem tartalmazza a kandallós modul ára.

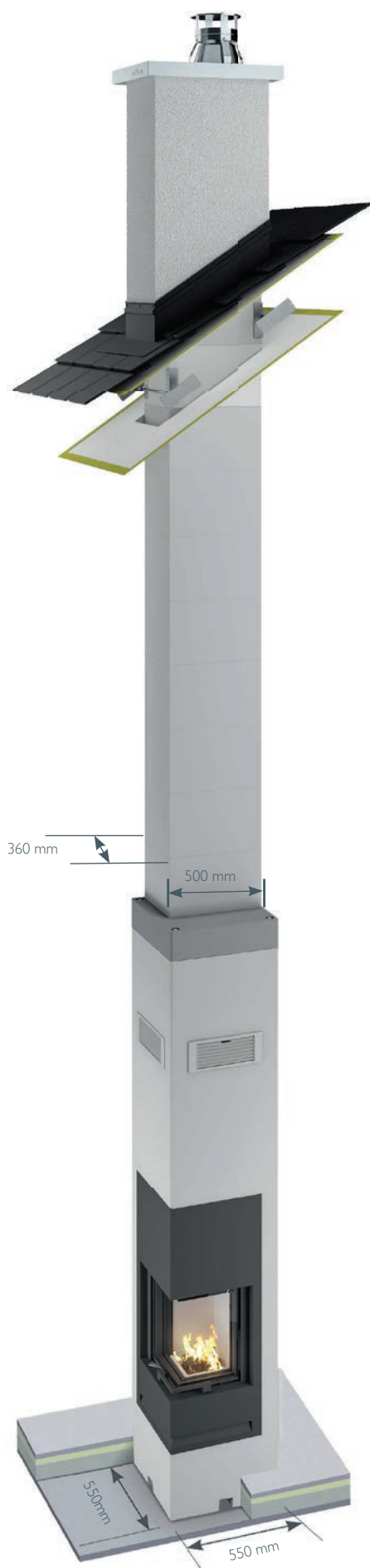

KINGFIRE
KANTO SC PLANO
sima panellel



KINGFIRE
KANTO SC PODIO
párkánnyal



KINGFIRE	CLASSICO	LINEARE	RONDO	GRANDE	KANTO
Építő szett – száraz építés esetén*					
Megrendelési szám	152010	152010	152010	158693	176594
Egységár Ft / db	128730	128730	128730	121430	95320
Építő szett – nedves építés esetén*					
Megrendelési szám	152011	152011	152011	158693	176594
Egységár Ft / db	128730	128730	128730	121430	95320
Oldalsó szigetelő lapok**					
Megrendelési szám	121043	121043	121043	121043	
Egységár Ft / db	105920	105920	105920	105920	beépítve!
Lábazatemelő					
Megrendelési szám					
Egységár Ft / db	23940	23940	23940	23940	23940
Beemelő kampók (4 db)***					
Megrendelési szám					
Egységár Ft / db	50260	50260	50260	50260	50260
Kéménytámasztó szerkezet					
Megrendelési szám	100514	100514	100514	100514	100514
Egységár Ft / db	84350	84350	84350	84350	84350
Égési levegő szabályozás elektromos tüztér vezérlés készlettel					
Megrendelési szám	-	174224	174224	174223	
Egységár Ft / db	-	306140	306140	391090	kérje ajánlatunk
Kandallóbetét takarókeret					
rövid	0-15 mm mélységű takaráshoz (pl. festés)	0-15 mm mélységű takaráshoz (pl. festés)	0-15 mm mélységű takaráshoz (pl. festés)	0-8 mm mélységű takaráshoz (pl.: festés)	
közepes	15-30 mm mélységű takaráshoz (pl.: kerámiaacsempe)	15-30 mm mélységű takaráshoz (pl.: kerámiaacsempe)	15-30 mm mélységű takaráshoz (pl.: kerámiaacsempe)	8-18 mm mélységű takaráshoz (pl.: kerámiaacsempe)	
hosszú	35-45 mm mélységű takaráshoz (pl.: kőburkolat)	35-45 mm mélységű takaráshoz (pl.: kőburkolat)	-	-	

*Tartalma: torkolati kúp, ABSOLUT kürtő- és esősapka, 24db távtartó, szivacs-szett, 3db FMR tubusos hézagkitt, adaptergyűrű, 1db 33cm-es 18cm átmérőjű profilcső, építési utasítás

**Különleges szigetelőprofilok összeépítést segítő nútokkal. Az oldalsó szigetelést oldalanként kell megrendelni, ahol szükség van erre.

***Nem visszaváltható

Combustion Control = tüztér vezérlés az égés szabályozásáért

Az opcionálisan rendelhető, új berendezés segítségével optimalizálásra kerül a tüztérbe jutó égési levegő mennyisége. Így minden égési fázisban biztosított az égéshez szükséges oxigén, az égés hatékonyabbá válik, és az emisszió jelentős mértékben csökken.

Mérhető a különbség!

Kevesebb tűzifa felhasználásával, kisebb fűtési teljesítmény mellett, jobb hatásfok és melegebb hőmérséklet érhető el a szobában. Mind ezt úgy, hogy a tökéletesebb égés elérésével jóval kevesebb részecske jut a környezetbe.

A Schiedel KINGFIRE kandallók tüztér vezérlését egy app is segíti. Az applikáció segít nyomon követni az égés fázisait és jelzi, ha a hatékonyság eltér az optimálistól, figyelmeztet, mikor érdemes újra fát helyezni a parázsra továbbá statisztikát készít a helyiség hőmérsékletváltozásairól.

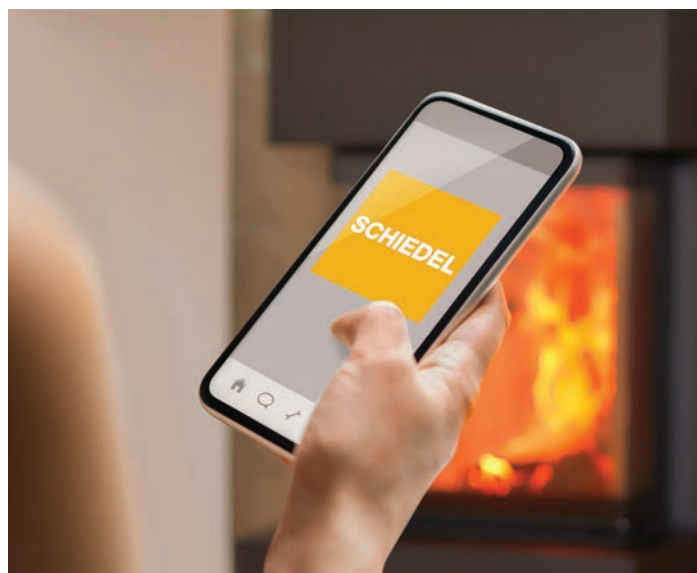

Schiedel szabadon álló kandallók: SARGAS, SIRIUS és MIMAS

A Schiedel letisztult formavilágú szabadon álló kandallói kompaktak és szépek. Kéményük, a Permeter Smooth Air az égéshez szükséges levegőt is biztosítja. A letisztult stílusnak köszönhetően sokféle belső térbe illeszthetők, és az igazi tűz látványával együtt varázsolnak kellemes meleget a lakótérbe.



Energiahatékony, biztonságos és környezetbarát fűtés a SCHIEDEL szabadon álló kandallóval

SCHIEDEL

A környezetbarát fatüzelés egyik alapfeltétele a jó hatásfokú fűtőberendezés. Ezekkel a kandallókkal akár 84%-os hatásfok is elérhető – nagyobb hőérzetet nyújtva, amit kevesebb tűzifa elégetésével érünk el.



SCHIEDEL SARGAS, SIRIUS ÉS MIMAS ELŐNYÖK

- ⊕ A PMSA kémény segítségével biztosítható az égéshez szükséges levegő
- ⊕ A kémény a szabadon álló kandallóhoz méretezett, elősegíti a hatékony működést
- ⊕ Többféle modellvariációban elérhetők
- ⊕ Új építésű és meglévő házakba is beszerelhető
- ⊕ Gyorsan építhető és kompakt rendszer
- ⊕ Kis helyigényű
- ⊕ Esztétikus, rejtett csőkapcsolatok a kéményen

MŰSZAKI ADATOK



	SIRIUS 1	SIRIUS 3	SIRIUS 3G	SARGAS 1	SARGAS 3	MIMAS
Szélesség (mm)	512	512	512	530	530	460
Magasság (mm)	1218	1218	1218	1130	1130	1510
Mélység (mm)	392	392	392	420	420	460
Tűztér mérete (mm)	360 x 349 x 277	360 x 349 x 277	360 x 349 x 277	360 x 349 x 277	417 x 349 x 277	
Fűtőcső csatlakozás Ø (mm)	150	150	150	150	150	150
Teljesítmény	5,9 kW	5,5 kW	5,5 kW	6,2 kW	6,2 kW	6,3 kW
Hatásfok	84%	82%	82%	81%	81%	80%
Energiaosztály	A+	A+	A+	A+	A+	A+
Súly	164 kg	172 kg	172 kg	150 kg	160 kg	160 kg
Szellőzőrendszer együt is működtethető	igen	igen	igen	nem	nem	nem
Több lehetőség a levegő utánpótlásra	igen	igen	igen	igen	igen	igen
Égési levegő csatl. Ø (mm)	120	120	120	100	100	100
Megrendelési szám	157041	157042	158239	168870	168871	168873
Egységár Ft/db (kémény nélkül)	1049760	1201400	1386720	866700	982260	1271160

Opcionális tartozék

	Megrendelési szám	Egységár Ft / db
Víztisza kandalló alátét (SIRIUS)	143002	58950
Fekete kandalló alátét (SIRIUS)	146773	74160
Hőtároló egység (MIMAS)	168912	168000

A Schiedel SARGAS, SIRIUS és MIMAS kandallók Permeter Smooth Air kéménnyel tökéletes egységet alkotnak.

A szett ára a kémény magasságától, az épület adottságaitól (pl.: tető hajlásszöge) és a kandallómodell típusától függ. A kandalló- és kéményrendszernél fontos, hogy a kémény szabadon álló szakasza milyen hosszúságú a lakott térben, a padlástérben illetve a tetőn kívül, mert a kéményszatitkát biztosító alkatrészek mennyiségét ezek a jellemzők befolyásolják.

Keresse szaktanácsadóinkat és kérjen ajánlatot a komplett rendszerre!

ÉGÉSI LEVEGŐ BIZTOSÍTÁS -

három különböző irányból

Minden Sirius modellen három csatlakozási lehetőség áll gyárilag rendelkezésre az égéshez szükséges friss levegő utánpótlására.

- 1 Cső a csőben rendszer a Permeter Smooth Air kémény speciális adaptere segítségével (az égési levegő betáplálása és a füstgáz-vezetés is a kéményen keresztül)
- 2 Égési levegő csatlakozás hátul
- 3 Égési levegő csatlakozás a készülék alján (pl. padlócsatorna)

→ Égési levegő

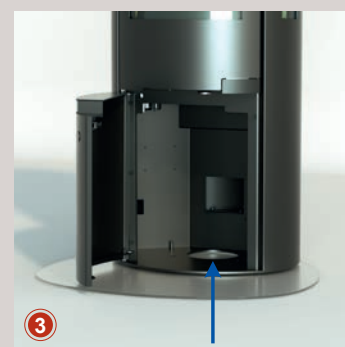
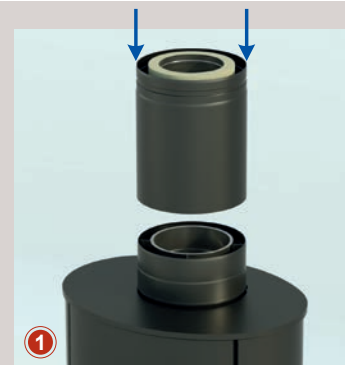

SCHIEDEL SIRIUS előnyei

SIRIUS SZABADON ÁLLÓ
KANDALLÓ + PERMETER
SMOOTH AIR KÉMÉNY =
TÖKÉLETESEN
EGYÜTTMŰKÖDŐ RENDSZER

A SIRIUS SZABADON ÁLLÓ KANDALLÓ ELŐNYEI

- ⊕ RENDKÍVÜL HATÉKONY
(akár 84%-os hatásfok)
Jobb hőérzet kevesebb fa
felhasználásával
- ⊕ A LEGMAGASABB EURÓPAI ÉS
NEMZETI SZABVÁNYOK SZERINT
tesztelve
(EN 13240, DIN+, 1. BImSchV2, DiBt,
15a B-VG, NS 3058/3059)
- ⊕ KÖNNYŰ KEZELHETŐSÉG
- ⊕ ÖNZÁRÓDÓ AJTÓ
Biztosítja a zárt üzemelést.
Zárkításmozgó rendszere megkönnyíti
a begyújtást és a tisztítást
- 3 ABLAKOS KIALAKÍTÁS
- ⊕ 180 fokos tűzlátvány (a Sirius
3 és Sirius 3G típusoknál)

EGYSZERŰ SZINTEZÉS

- ⊕ Az állítható lábak segítségével az
egyenetlen felületeken is gyorsan
szinthezhető

A KOMPLETT RENDSZER TOVÁBBI ELŐNYEI

- ⊕ GYÁRI TARTOZÉKOK
a tető és a földmátvezetéshez,
melyekkel a kivitelezés gyors, az
üzemeltetés biztonságos lesz
- ⊕ LEVEGŐ ELLÁTÁS
A lakótértől független üzemelés,
mert az égési levegő a PERMETER
Smooth Air kéményen keresztül
érkezik a kandalló égésterébe. A
kandalló BÁRHOL ELHELYEZHETŐ
a szobában.
- ⊕ RENDSZER MEGOLDÁS
A Permeter Smooth Air kéménynek
köszönhetően NEM szükséges külön
ÉGÉSI LEVEGŐ CSATORNA
- ⊕ HA MÁR VAN KÉMÉNYE...
...akkor is jó választás a SIRIUS, mert
a gyári kialakítása lehetővé teszi, hogy
meglévő kéményhez csatlakoztassák





REJTETT AJTÓS KÉMÉNYLÁB



A letisztult formák világa ihlette az ABSOLUT kéményláb rejtett ajtós verzióját. A modern, pince vagy kazánház nélküli otthonokban sem kell lemondani a tűz látványáról! Az oly sokszor szemet zavaró kéményajtó és kéménylábazat ezzel az új megoldással diszkréten belesimul a falba. Az okos részletek pedig lehetővé teszik a szakemberek (pl.: a kéményseprő) kéményhez való hozzáférését.

Szép és intelligens: ez a Schiedel ABSOLUT Design kéményláb!



A KÉMÉNYSZAKÉRTŐ TIPPJE

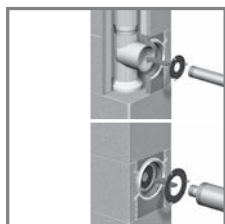

STECKADAPTER

Ha a kémény és a füstgázcső vagy a kémény és az égési levegő csőve eltérő átmérőjű, ez a kis alkatrész igen nagy szolgálatot tesz. A steckadapter kiegyenlíti a méretkülönbségeket és biztonságos módon akadályozza meg a vezetékrendszer és a kémény közötti testreztések átvitelét.

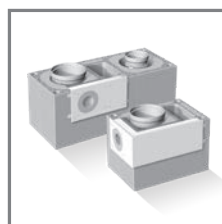

LAS ÉGÉSI LEVEGŐ BEVEZETŐ ADAPTER

A szilárd tüzelőanyaggal működő berendezés kürtőjétől különválasztva vezeti a táplevegőt a füstgáz-csatorna tengelyébe és lehetővé teszi a helyiség levegőjétől független működésű fűtőberendezések egyszerű csatlakoztatását az Absolut kéményekhez.

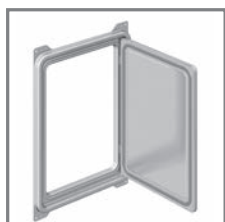

BLOWER-DOOR TISZTÍTÓAJTÓK

Egy különleges szigetelőszalag alkalmazása révén (mely opcionálisan megrendelhető és utólag is felszerelhető) az Absolut kémény már standard kivitelben is igen jól záró tisztítóajtói (a hagyományos rendszerekhez viszonyítva) tökéletesen légzáró kivitelűre alakíthatók át.

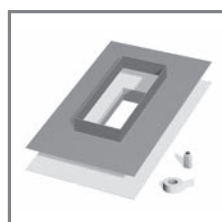

TERMO SZIGETELŐ KÉSZLET

A készlet egy szabadalmaztatott különleges fóliából áll, amelyet a kémény körül a tetőkonstrukcióba, annak a héjazat felőli oldalába építenek be. A Termo szigetelő készletet minden ABSOLUT kéményhez ajánljuk.

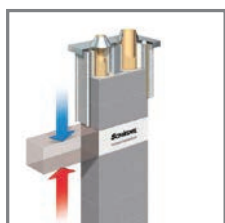

TERMO KÖPENYTÉGLA

Az új Schiedel Termo köpenytégla a tető, pince és az alap átmeneti zónákban fellépő hővesztést szünteti meg. Ez a következőképpen működik: a köpenytéglában habüvegből készült betét található. Ez az anyag az ásványi gyapottal azonos hőszigetelési tulajdonságokkal rendelkezik, ráadásul párazáró tulajdonságú. Az ABSOLUT Termo köpenytégla garantálja a hideg- és meleg zónák szétválasztását a kis energiaigényű és passzív házakban.



TERMO LÉGKÜRTŐ

Az energiatakarékosság követelménye légzáró épülethéjak alkalmazását írja elő. A szellőztető berendezések, páraelszívók és klímaberendezések vákuumot hoznak létre a házban. Ilyen esetben a kandallók biztonságos üzemelése érdekében az égéshez szükséges levegőt külön vezetéken kell betáplálni. Az ABSOLUT kémény erre a célra külön Termo légkürtőven rendelkezik, így független és biztonságos módon garantálja, hogy a kandalló mindig elegendő égési levegőt kapjon.



ABSOLUT FÜSTCSŐ CSATLAKOZÓ CSOMAG 90°-OS

Profil kerámiacső L=66 cm, csatlakozó idom 90°-os L=66 cm (Ø14 L=33 cm), hőszigetelő előlap, Ø14 3 távtartó szett, Ø14 fölött 2 távtartó szett (1 szett = 3 db), vakolatgyűrű, szeg (4 db), Ø14 további 1 db profil kerámiacső L=33 cm.

1) Ø 25-ös átmérőnél 66 cm
2) Ø 25-ös átmérőnél nincs a dobozban az egyes csőelem



ABSOLUT KÉMÉNYLÁB CSOMAG

Adaptergyűrű, hézagkitt lehúzó, torkolati kúp, távtartó szett 11,33 fm-es kéményhez (1 szett = 3 db), hézagkitt a teljes kéményhosszhoz, 1 db fűrészlap, vizsgálónyílás lezáró, menetes szár a kéménylábhoz csomagolva.

3) Ø 12 és 14 átmérőnél rácsos gyűrűvel szállítva a kondenzációs kazán levegűtánpótlásához
4) Ø 25-ös átmérőnél nincs a dobozban
5) Ø 25-ös átmérőnél 48 db



ABSOLUT FÜSTCSŐ CSATLAKOZÓ CSOMAG 45°-OS

Profil kerámiacső L=66 cm, csatlakozó idom 45°-os L=66 cm, hőszigetelő előlap, 2 távtartó szett (1 szett = 3 db), vakolatgyűrű, szeg (4 db).

2) Ø 25-ös átmérőnél nincs a dobozban az egyes csőelem



ABSOLUT FELSŐ TISZTÍTÓAJTÓ-CSATLAKOZÓ CSOMAG

Profil kerámiacső L=66 cm, csatlakozó idom L=33 cm, 1 db profil kerámiacső L=33 cm, 2 távtartó szett (1 szett = 3 db), vizsgálónyílás ajtó, tisztítóajtó.

2) Ø 25-ös átmérőnél nincs a dobozban az egyes csőelem



SCHIEDEL ABSOLUT ABSZOLÚT HATÉKONY

Az univerzális W3G-energiatakarékos ABSOLUT kémények szilárd, folyékony vagy gáz halmazállapotú tüzelőanyaghoz egyaránt alkalmasak, bármilyen tüzelőberendezéshez illeszthetők.

- ⊕ Gyors beszerelés és alacsony kivitelezési költség: kész kéményláb, szigeteléssel együtt előregyártott köpenytégla és hosszú kerámia csövek
- ⊕ Építés- és áramlástechnikai szempontból optimális kiképzés
- ⊕ Hőszigetelt termo-légkürtő segítségével biztosítható a lakótértől független módon a fűtéshez szükséges égési levegő
- ⊕ A szellőzőkürtő könnyen ellenőrizhető és kiegészítő szerelőaknaként is használható
- ⊕ Energiahatékony kiegészítő elemekkel rendelhető, amelyekkel a passzívházakba is beépíthető
- ⊕ 30 év teljes körű garancia

 <p>MINDEN TŰZELŐ-ANYAGHOZ</p>	 <p>BÁRMELY TŰZELŐBERENDEZÉSHEZ</p>	 <p>W3G</p>	 <p>EXTRA HOSSZÚ CSÖVEK A GYORS ÉPÍTÉSÉRT</p>
 <p>LAS</p> <p>ÉGÉSI LEVEGŐT BIZTOSÍTÓ</p>	 <p>PASSZÍVHÁZAKBA IS BEÉPÍTHETŐ</p>	 <p>HŐHÍDMENTES</p>	 <p>SAROKFURATOK A STATIKAI MEGERŐSÍTÉSHEZ</p>



EGYKÜRTŐS



EGYKÜRTŐS
SZELLŐZŐKÜRTŐVEL

Belső átmérő (cm)	14	16	18	20	14L	16L	18L	20L
Típus	ABS14	ABS16	ABS18	ABS20	ABS14TL	ABS16TL	ABS18TL	ABS20TL
Külső méret cm/cm	36/36	36/36	36/36	38/38	36/50	36/50	36/50	38/54
Ft/fm	56 040	59 130	61 665	67 988	70 200	73 290	75 825	82 718

KÉMÉNYMAGASSÁG (fm) HŐSZIGETELT, VAKOLT FEJKIALAKÍTÁSHOZ VALÓ FEDKŐVEL



5,00	Ft/komplett kémény	690 710	654 310	690 690	765 460	785 870	749 470	785 850	868 190
5,33	Ft/komplett kémény	704 220	667 820	704 200	779 140	804 100	767 700	804 080	886 780
5,66	Ft/komplett kémény	713 830	677 430	713 810	788 920	818 430	782 030	818 410	901 470
6,00	Ft/komplett kémény	723 440	687 040	723 420	798 700	832 760	796 360	832 740	916 160
6,33	Ft/komplett kémény	769 330	737 050	776 810	860 010	883 370	851 090	890 850	982 380
6,66	Ft/komplett kémény	778 940	746 660	786 420	869 790	897 700	865 420	905 180	997 070
7,00	Ft/komplett kémény	788 550	756 270	796 030	879 570	912 030	879 750	919 510	1 011 760
7,33	Ft/komplett kémény	798 160	765 880	805 640	889 350	926 360	894 080	933 840	1 026 450
7,66	Ft/komplett kémény	844 050	815 890	859 030	950 660	976 970	948 810	991 950	1 092 670
8,00	Ft/komplett kémény	853 660	825 500	868 640	960 440	991 300	963 140	1 006 280	1 107 360
8,33	Ft/komplett kémény	863 270	835 110	878 250	970 220	1 005 630	977 470	1 020 610	1 122 050
8,66	Ft/komplett kémény	872 880	844 720	887 860	980 000	1 019 960	991 800	1 034 940	1 136 740
9,00	Ft/komplett kémény	918 770	894 730	941 250	1 041 310	1 070 570	1 046 530	1 093 050	1 202 960
9,33	Ft/komplett kémény	932 280	908 240	954 760	1 054 990	1 088 800	1 064 760	1 111 280	1 221 550
9,66	Ft/komplett kémény	941 890	917 850	964 370	1 064 770	1 103 130	1 079 090	1 125 610	1 236 240
10,00	Ft/komplett kémény	951 500	927 460	973 980	1 074 550	1 117 460	1 093 420	1 139 940	1 250 930
10,33	Ft/komplett kémény	997 390	977 470	1 027 370	1 135 860	1 168 070	1 148 150	1 198 050	1 317 150
10,66	Ft/komplett kémény	1 007 000	987 080	1 036 980	1 145 640	1 182 400	1 162 480	1 212 380	1 331 840
11,00	Ft/komplett kémény	1 016 610	996 690	1 046 590	1 155 420	1 196 730	1 176 810	1 226 710	1 346 530
11,33	Ft/komplett kémény	1 026 220	1 006 300	1 056 200	1 165 200	1 211 060	1 191 140	1 241 040	1 361 220

A komplett kémény ára tartalmazza: kész kéményláb; kéményláb csomag; 90°-os füstcső-csatlakozó csomag; fedlap; köpenytégla habbeton szigeteléssel; profil kerámiacső; ragasztóhabarcs; tubusos hézagkitt. (14-es átmérőknél Steckadapterek is!)

TARTOZÉKOK

• Rotempo felár; P1-es nyomásosztálynál	Ft/db	41 040				41 040			
• Steck-Adapter (zárt égésterű kazánhoz)	külső Ft/db	43 750				43 750			
	belső Ft/db	46 120				46 120			
• Füstcső-csatlakozó csomag 90°-os	Ft/db	80 790	96 620	107 900	115 860	80 790	96 620	107 900	115 860
• Füstcső-csatlakozó csomag 45°-os	Ft/db	102 340	118 270	132 800	142 750	102 340	118 270	132 800	142 750
• Termo köpenytégla	Ft/db	51 300	51 300	51 300	51 300	51 300	51 300	51 300	51 300
• Lábzati indító elem	Ft/db	41 000	41 000	41 000	41 000	41 000	41 000	41 000	41 000
• Termo szigetelő készlet	Ft/db	89 440	89 440	89 440	89 440	89 440	89 440	89 440	89 440
• Tisztítóajtó szigetelő készlet	Ft/db	9 480	9 480	9 480	9 480	9 480	9 480	9 480	9 480
• Rejtett ajtós kéményláb felár	Ft	25 550	25 550	25 550	29 690	30 750	30 750	30 750	35 820
• LAS csatlakozó	Ft/db					83 050	83 050	83 050	83 050
• Felső tisztító ajtó felár	Ft/db	67 540	74 090	82 020	81 330	67 540	74 090	82 020	81 330

	Kürtőátmérő	14	16	18	20	25	
Komplett kürtő							
	Megrendelési szám	ABS14	ABS16	ABS18	ABS20	ABS25	
	Egységár Ft/fm	56040	59130	61665	67988	117765	
	Külső méret cm/cm	36/36	36/36	36/36	38/38	48/48	
	Szellőzőkürtő méret cm/cm						
	Egységsúly kg/fm	71	73	74	80	130	
Köpenytégla							
	Megrendelési szám	100023	100023	100023	100027	100031	
	Egységár Ft/db	9610	9610	9610	9780	25160	
	Egységsúly kg/db	21	21	21	23	37	
Profil kerámia cső							
	14-20 átmérőknél L=1,33 fm	Megrendelési szám	100038	100039	100040	100041	100047
	25-ös átmérőnél L=0,66 fm	Egységár Ft/db	36280	40400	43780	51530	28190
		Egységsúly kg/db	8	11	12	16	12
Kész kéményláb / Rejtett ajtós kész kéményláb (107 cm)							
	Megrendelési szám	143802	143802	143802	143804	102062	
	Egységár Ft/db	170430	170430	170430	197890	423330	
	Megrendelési szám (rejtett ajtós)	149652	149652	149652	149654		
	Egységár Ft/db (rejtett ajtós)	195980	195980	195980	227580		
	Külső méret cm/cm	36/36	36/36	36/36	38/38	48/48	
	Egységsúly kg/fm	104	104	104	120	165	
Kéményláb csomag							
	Megrendelési szám	100113	100114	100115	100116	102065	
	Egységár Ft/db	60810	66370	81330	94200	141540	
Füstcső-csatlakozó csomag 90°-os							
	L=1,33 fm	Megrendelési szám	100051	100052	100053	100054	100055
		Egységár Ft/db	80790	96620	107900	115860	116540
Füstcső-csatlakozó csomag 45°-os							
	L=1,33 fm	Megrendelési szám	100056	100057	100058	100059	100060
		Egységár Ft/db	102340	118270	132800	142750	178880
Felső tisztítóajtó csatlakozó-csomag							
	L=1,33 fm	Megrendelési szám	100062	100063	100064	100065	100066
		Egységár Ft/db	103820	114490	125800	132860	185830
Fedő hőszigetelt, vakolt fejkialakításhoz rögzítő készlettel							
	Megrendelési szám	101915 és 102003	101915 és 102003	101915 és 102003	101919 és 102003		
	Egységár Ft/db	53690	53690	53690	54880		
	Külső méret cm/cm	57/57	57/57	57/57	59/59		
Fém fedlap rögzítő készlettel hőszigetelt, vakolt fejkialakításhoz							
	Megrendelési szám	102251 és 102320	102251 és 102320	102251 és 102320	102253 és 102320	102976 és 102320	
	Egységár Ft/db	49490	49490	49490	53660	108340	
	Külső méret cm/cm	57/57	57/57	57/57	59/59	65/65	
Fém fedlap körbefalazáshoz rögzítő készlettel							
	Megrendelési szám	102272 és 102320	102272 és 102320	102272 és 102320	102274 és 102320		
	Egységár Ft/db	106170	106170	106170	107050		
	Külső méret cm/cm	78/78	78/78	78/78	80/80		
Steck adapter, belső 14-es Ø-nél							
	Megrendelési szám	100016					
	Egységár Ft/db	43750					
Steck adapter, külső 14-es Ø-nél							
	Megrendelési szám	100015					
	Egységár Ft/db	46120					
Ragasztóhabarcs 10 kg-os vödör							
	Megrendelési szám	100203	100203	100203	100203	100203	
	Egységár Ft/db	7060	7060	7060	7060	7060	
	Anyagszükséglet kg/fm	0,7	0,7	0,7	0,8	1	
Tabusos hézagkitt 68 dkg-os tabus, 14-es Ø-nél, P1 nyomásosztálynál Rotempo							
	Megrendelési szám	100555	100020	100020	100020	100020	
	Egységár Ft/db	12210	3900	3900	3900	3900	
	Anyagszükséglet fm/tabus	4,0	3,6	3,3	2,8	2,0	

14TL	16TL	18TL	20TL
ABS14TL	ABS16TL	ABS18TL	ABS20TL
70200	73290	75825	82718
36/50	36/50	36/50	38/54
10/23	10/23	10/23	11/25
99	100	101	111
100024	100024	100024	100028
14330	14330	14330	14690
30	30	30	33
100038	100039	100040	100041
36280	40400	43780	51530
8	11	12	16
143803	143803	143803	143805
204910	204910	204910	238850
149653	149653	149653	149655
235660	235660	235660	274670
36/50	36/50	36/50	38/54
129	129	129	134
100113	100114	100115	100116
60810	66370	81330	94200
100051	100052	100053	100054
80790	96620	107900	115860
100056	100057	100058	100059
102340	118270	132800	142750
100062	100063	100064	100065
103820	114490	125800	132860
101916 és 102003	101916 és 102003	101916 és 102003	101920 és 102003
57730	57730	57730	57730
51/71	51/71	51/71	59/75
102281 és 102321	102281 és 102321	102281 és 102321	102283 és 102321
58710	58710	58710	58710
51/71	51/71	51/71	59/75
140115 és 102321	140115 és 102321	140115 és 102321	140117 és 102321
120970	120970	120970	124600
78/92	78/92	78/92	80/96
100016			
43750			
100015			
46120			
100203	100203	100203	100203
7060	7060	7060	7060
0,8	0,8	0,8	0,9
100020	100020	100020	100020
3900	3900	3900	3900
4,0	3,6	3,3	2,8

Tartozékok

Energia-megtakarítást elősegítő tartozékok

	Kürtő	14	16	18	20
Termo köpenytégla	Megr. szám	149783	149783	149783	149784
	1. Egységár Ft/db	51300	51300	51300	51300
Lábazati induló elem	Megr. szám	173280	173280	173280	173284
	Egységár Ft/db	41000	41000	41000	41000
Termo szigetelő készlet (belső és külső)	Megr. szám	100214 és 100215	100214 és 100215	100214 és 100215	100214 és 100215
	2. Egységár Ft/db	89440	89440	89440	89440
Blower-door szett tisztítóajtó szigetelő készlet	Megr. szám	100216	100216	100216	100216
	3. Egységár Ft/db	9480	9480	9480	9480

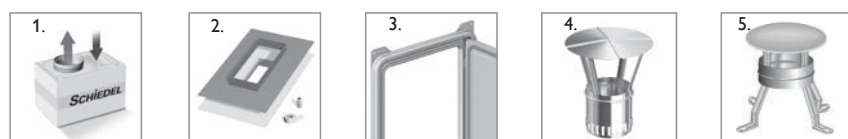

	Kürtő	14, 14TL	16, 16TL	18, 18TL	20, 20TL
Esővédő sapka, univerzális	Megr. szám	133788	133790	133791	133792
	4. Egységár Ft/db	26620	27710	31490	34250
Esővédő sapka, fém fedlaphoz	Megr. szám	100234	100234	100234	100235
	5. Egységár Ft/db	33920	33920	33920	36240
Zsaluzó lemez	Megr. szám	100021	100021	100021	100022
	6. Egységár Ft/db	35380	35380	35380	36510

	Kürtő	14TL	16TL	18TL	20TL
LAS csatlakozó	Megr. szám	100206	100206	100206	100206
	7. Egységár Ft/db	83050	83050	83050	83050
Levegőkürtő sapka	Megr. szám	100224	100224	100224	100224
	8. Egységár Ft/db	22650	22650	22650	22650
Megerősítő készlet		4 méteres		6 méteres	
	Megr. szám	123608		123609	
	9. Egységár Ft/db	108400		163080	
		2 méteres		3 méteres	
	Megr. szám	174065		174064	
	Egységár Ft/db	35040		44620	
Kéménytámasztó szerkezet	Megr. szám	100514			
	10. Egységár Ft/db	84350			

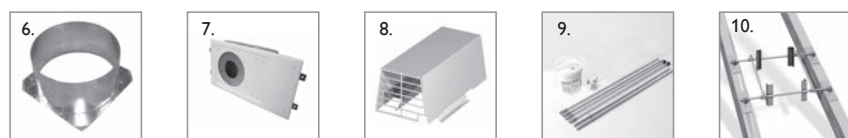



Árak a 45. oldalon

IGNIS-PROTECT

Az éghető építőanyagok közötti biztonságos falátvezetés

A Schiedel **IGNIS-PROTECT** egy speciális ásványi gyapotból készült, bevizsgált falátvezetés. Védi az éghető építőanyagokat, és egyaránt alkalmazható egy- és kétfalú csatlakozó vezetékekkel ellátott tüzelőberendezések esetében. (Durva sűrűség 120 kg/m³, építőanyag-osztály A1 a DIN 4102 szerint)

Schiedel **IGNIS-PROTECT** előnyei

- Biztonságos, egyszerű és beszerelésre kész megoldás.
- Koromégés esetén a maximális 100°C felületi hőmérsékletet nem lépi túl.
- A kivehető csőhéjakkal könnyen hozzáigazítható a füstcsőhöz.
- 11 féle falvastagsághoz rendelhető (100 mm-estől a 600 mm-esig)
- Külső méretei: szélesség: 565 mm, magasság: 700 mm.
- Belső oldalán alumínium kasírozás található, külső oldalán pedig a vakolat felhordására alkalmas réteg van.



**A KÉMÉNYSZAKÉRTŐ
TIPPJE**



KÉTKÜRTŐS



KÉTKÜRTŐS
SZELLŐZŐKÜRTŐVEL

Belső átmérő (cm)	1814	2014	2018	18L14	20L14	20L18
Típus	ABS1814	ABS2014	ABS2018	ABS18TL14	ABS20TL14	ABS20TL18
Külső méret cm/cm	36/65	38/71	38/71	36/83	38/88	38/88
Ft/fm	118 095	123 908	129 533	131 715	137 528	143 153

KÉMÉNYMAGASSÁG (fm)

HŐSZIGETELT, VAKOLT FEJKIALAKÍTÁSHOZ VALÓ FEDKŐVEL



5,00	Ft/komplett kémény	1 352 010	1 425 340	1 425 320	1 336 210	1 414 180	1 613 620
5,33	Ft/komplett kémény	1 371 360	1 444 690	1 444 670	1 360 100	1 438 070	1 637 510
5,66	Ft/komplett kémény	1 390 710	1 464 040	1 467 920	1 383 990	1 461 960	1 665 300
6,00	Ft/komplett kémény	1 410 060	1 483 390	1 487 270	1 407 880	1 485 850	1 689 190
6,33	Ft/komplett kémény	1 509 470	1 590 550	1 601 930	1 511 830	1 597 550	1 808 390
6,66	Ft/komplett kémény	1 532 720	1 613 800	1 621 280	1 539 620	1 625 340	1 832 280
7,00	Ft/komplett kémény	1 552 070	1 633 150	1 640 630	1 570 570	1 656 290	1 856 170
7,33	Ft/komplett kémény	1 571 420	1 652 500	1 659 980	1 594 460	1 680 180	1 880 060
7,66	Ft/komplett kémény	1 670 830	1 759 660	1 778 540	1 698 410	1 791 880	2 003 160
8,00	Ft/komplett kémény	1 690 180	1 779 010	1 797 890	1 722 300	1 815 770	2 027 050
8,33	Ft/komplett kémény	1 713 430	1 802 260	1 817 240	1 750 090	1 843 560	2 050 940
8,66	Ft/komplett kémény	1 739 840	1 828 670	1 843 650	1 773 980	1 867 450	2 081 890
9,00	Ft/komplett kémény	1 839 250	1 935 830	1 958 310	1 877 930	1 979 150	2 201 090
9,33	Ft/komplett kémény	1 858 600	1 955 180	1 981 560	1 901 820	2 003 040	2 228 880
9,66	Ft/komplett kémény	1 877 950	1 974 530	2 000 910	1 925 710	2 026 930	2 252 770
10,00	Ft/komplett kémény	1 897 300	1 993 880	2 020 260	1 949 600	2 050 820	2 276 660
10,33	Ft/komplett kémény	2 000 610	2 104 940	2 134 920	2 057 450	2 166 420	2 395 860
10,66	Ft/komplett kémény	2 019 960	2 124 290	2 158 170	2 081 340	2 190 310	2 423 650
11,00	Ft/komplett kémény	2 039 310	2 143 640	2 177 520	2 105 230	2 214 200	2 447 540
11,33	Ft/komplett kémény	2 058 660	2 162 990	2 196 870	2 129 120	2 238 090	2 471 430

A komplett kémény ára tartalmazza: kész kéményláb; kéményláb csomag; 90°-os füstcső-csatlakozó csomag; fedlap; köpenytégla habbeton szigeteléssel; profil kerámia cső; ragasztóhabarcs; tubusos hézagkitt. (Ø14-nél Steckadapterek)

TARTOZÉKOK

• Rotempo felár, P1-es nyomásosztálynál	Ft/db	41 040	41 040		41 040	41 040	
• Steck-Adapter (zárt égésterű kazánhoz)	külső Ft/db	43 750	43 750		43 750	43 750	
	belső Ft/db	46 120	46 120		46 120	46 120	
• Füstcső-csatlakozó csomag 90°-os	kisebb Ft/db	80 790	80 790	107 900	80 790	80 790	107 900
	nagyobb Ft/db	107 900	115 860	115 860	107 900	115 860	115 860
• Füstcső-csatlakozó csomag 45°-os	kisebb Ft/db	102 340	102 340	132 800	102 340	102 340	132 800
	nagyobb Ft/db	132 800	142 750	142 750	132 800	142 750	142 750
• Termo köpenytégla	Ft/db	70 770	70 770	70 770	70 770	70 770	70 770
• Lábazati indító elem	Ft/db	63 000	55 030	55 030	63 000	57 640	57 640
• Termo szigetelő készlet	Ft/db	89 440	89 440	89 440	89 440	89 440	89 440
• Tisztítóajtó szigetelő készlet	Ft/db	9 480	9 480	9 480	9 480	9 480	9 480
• Cserépkályha csatlakozó csomag	kisebb Ft/db			66 870			66 870
	nagyobb Ft/db	70 870	70 870	70 870	70 870	70 870	70 870
• LAS csatlakozó	Ft/db				83 050	83 050	83 050
• Felső tisztítóajtó felár	kisebb Ft/db	67 540	67 540	82 020	67 540	67 540	82 020
	nagyobb Ft/db	82 020	81 330	81 330	82 020	81 330	81 330

	Kürtő átmérő	18/14	20/14	20/18									
	Komplett kürtő												
	Megrendelési szám	ABS1814	ABS2014	ABS2018									
	Egységár Ft/fm	118095	123907,5	129532,5									
	Külső méret cm/cm	36/65	38/71	38/71									
	Szellőzőkürtő méret cm/cm												
	Egység súly kg/fm	141	140	142									
	Köpenytégla												
	Megrendelési szám	100025	100029	100029									
	Egységár Ft/db	19350	19350	19350									
	Egység súly kg/db	42	40	40									
	Profil kerámia cső												
	14-20 átmérőknél L=1,33 fm	Megrendelési szám	100040	100038	100041	100038	100041	100040					
	25-ös átmérőnél L=0,66 fm	Egységár Ft/db	43780	36280	51530	36280	51530	43780					
		Egység súly kg/db	12	8	16	8	16	12					
	Kész kéményláb (107 cm)												
	Megrendelési szám		143806		143807		143807						
	Egységár Ft/db		340800		368240		368240						
	Külső méret cm/cm		36/65		38/71		38/71						
	Egység súly kg/fm		183		206		206						
	Kéményláb csomag												
	Megrendelési szám	100115	100113	100116	100113	100116	100115						
	Egységár Ft/db	81330	60810	94200	60810	94200	81330						
	Füstcső-csatlakozó csomag 90°-os												
	L=1,33 fm	Megrendelési szám	100053	100051	100054	100051	100054	100053					
	Egységár Ft/db	107900	80790	115860	80790	115860	107900						
	Füstcső-csatlakozó csomag 45°-os												
	L=1,33 fm	Megrendelési szám	100058	100056	100059	100056	100059	100058					
	Egységár Ft/db	132800	102340	142750	102340	142750	132800						
	Felső tisztítóajtó csatlakozó-csomag												
	L=1,33 fm	Megrendelési szám	100064	100062	100065	100062	100065	100064					
	Egységár Ft/db	125800	103820	132860	103820	132860	125800						
	Fedő hőszigetelt, vakolt fej- kialakításhoz rögzítő készlettel												
	Megrendelési szám		101917 és		101921 és		101921 és						
			102003		102003		102003						
	Egységár Ft/db		79650		81460		81460						
	Külső méret cm/cm		57/86		59/92		59/92						
	Fém fedlap rögzítő készlettel hőszigetelt, vakolt fejkialakításhoz												
	Megrendelési szám		102252 és		102254 és		102254 és						
			102320		102320		102320						
	Egységár Ft/db		49490		53660		53660						
	Külső méret cm/cm		57/86		59/92		59/92						
	Fém fedlap körbefalazáshoz rögzítő készlettel												
	Megrendelési szám		102273 és		102275 és		102275 és						
			102320		102320		102320						
	Egységár Ft/db		129760		137310		137310						
	Külső méret cm/cm		76/103		78/109		78/109						
	Steck adapter, belső 14-es Ø-nél												
	Megrendelési szám		100016		100016								
	Egységár Ft/db		43750		43750								
	Steck adapter, külső 14-es Ø-nél												
	Megrendelési szám		100015		100015								
	Egységár Ft/db		46120		46120								
	Ragasztóhabarcs 10 kg-os vödör												
	Megrendelési szám		100203		100203		100203						
	Egységár Ft/db		7060		7060		7060						
	Anyagszükséglet kg/fm		0,9		0,9		0,9						
	Tubusos hézagkitt 68 dkg-os tubus, 14-es Ø-nél, P1 nyomáscsőtálynál Rotempe												
	Megrendelési szám		100020		100555		100020		100555		100020		100555
	Egységár Ft/db		3900		12210		3900		12210		3900		12210
	Anyagszükséglet fm/tubus		3,3		4,0		2,8		4,0		2,8		2,8

18/TL/14		20/ TL/14		20/ TL/18	
ABS18TL14		ABS20TL14		ABS20TL18	
131715		137527,5		143152,5	
36/83		38/88		38/88	
14/22		14/22		14/22	
180		168		171	
100026		100030		100030	
23890		23890		23890	
54		52		52	
100040	100038	100041	100038	100041	100040
43780	36280	51530	36280	51530	43780
16	8	16	8	16	12
143808		143809		143809	
375300		409190		409190	
36/83		38/88		38/88	
212		244		244	
100115	100113	100116	100113	100116	100115
81330	60810	94200	60810	94200	81330
100053	100051	100054	100051	100054	100053
107900	80790	115860	80790	115860	107900
100058	100056	100059	100056	100059	100058
132800	102340	142750	102340	142750	132800
100064	100062	100065	100062	100065	100064
125800	103820	132860	103820	132860	125800
101918 és 102003		101922 és 102003		101922 és 102003	
84460		84460		84460	
57/104		59/109		59/109	
102282 és 102321		102284 és 102321		102284 és 102321	
69770		69770		69770	
57/104		59/109		59/109	
140116 és 102321		102280 és 102321		102280 és 102321	
139310		150390		150390	
76/123		78/128		78/128	
100016		100016		100016	
43750		43750		43750	
100015		100015		100015	
46120		46120		46120	
100203		100203		100203	
7060		7060		7060	
1		1,0		1,0	
100020	100555	100020	100555	100020	100020
3900	12210	3900	12210	3900	3900
3,3	4,0	2,8	4,0	2,8	2,8

Tartozékok

Energia-megtakarítást elősegítő tartozékok

Kürtő		1814	2014	2018
Termo köpenytégla	Megrendelési szám	149789	149790	149790
	1. Egységár Ft/db	70770	70770	70770
Lábazati induló elem	Megrendelési szám	173282	173286	173286
	Egységár Ft/db	63000	55030	55030
Termo szigetelő készlet	Megrendelési szám	100214 és 100215	100214 és 100215	100214 és 100215
	2. Egységár Ft/db	89440	89440	89440
Tisztítóajtó szigetelő készlet	Megrendelési szám	100216	100216	100216
	3. Egységár Ft/db	9480	9480	9480
Kürtő		18TL14	20TL14	20TL18
Termo köpenytégla	Megrendelési szám	149791	149792	149792
	1. Egységár Ft/db	70770	70770	70770
Lábazati induló elem	Megrendelési szám	173283	173287	173287
	Egységár Ft/db	63000	57640	57640
Termo szigetelő készlet	Megrendelési szám	100214 és 100215	100214 és 100215	100214 és 100215
	2. Egységár Ft/db	89440	64380	64380
Tisztítóajtó szigetelő készlet	Megrendelési szám	100216	100216	100216
	3. Egységár Ft/db	9480	9480	9480

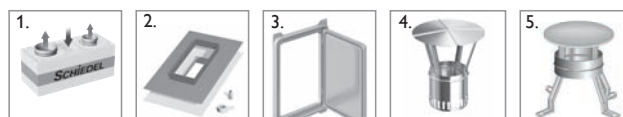

Kürtő		14	16	20
Esővédő sapka, univerzális	Megrendelési szám	133788	133790	133792
	4. Egységár Ft/db	26620	27710	34250
Esővédő sapka, fém fedlaphoz	Megrendelési szám	100234	100234	100235
	5. Egységár Ft/db	33920	33920	36240
Zsaluzó lemez	Megrendelési szám	100021	100021	100022
	6. Egységár Ft/db	35380	35380	36510
Kürtő		18TL14	20TL14	20TL18
LAS csatlakozó	Megrendelési szám	100206	100206	100206
	7. Egységár Ft/db	83050	83050	83050
Levegőkürtő sapka	Megrendelési szám	100225	100225	100225
	8. Egységár Ft/db	26430	26430	26430
Megerősítő készlet	Megrendelési szám		4 méteres	6 méteres
	Egységár Ft/db		123608	123609
	Megrendelési szám		2 méteres	3 méteres
	9. Egységár Ft/db		174065	174064
Kéménytámasztó szerkezet	Megrendelési szám		100514	
	10. Egységár Ft/db		84350	

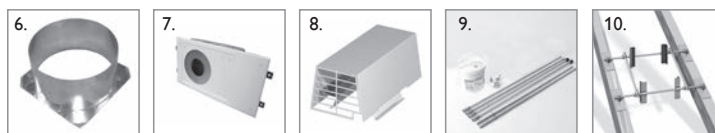

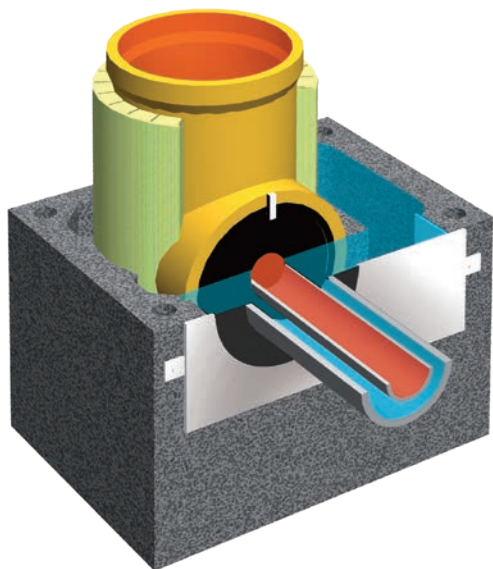

ADVANCE LAS csatlakozó

A zárt égésterű és kondenzációs gázkazánok koncentrikus be-
kötőcsövéhez az égési levegő a köpenytégla levegőkürtőjéből
egy speciális alkatrészsel vezethető be. Ez az ún. ADVANCE
LAS levegőcsatlakozó.

Megrendelési számot és egységárat ld. 31. oldalon.

<p>MINDEN TÜZELŐ- ANYAGHOZ</p>	<p>BÁRMELY TÜZELŐBERENDEZÉSHEZ</p>	<p>EXTRA HOSSZÚ CSÖVEK A GYORS ÉPÍTÉSÉRT</p>	<p>VÁLASZTHATÓ FEJKIALAKÍTÁS</p>
<p>LAS ÉGÉSI LEVEGŐT BIZTOSÍTÓ</p>	<p>SAROKFURATOK A STATIKAI MEGERŐSÍTÉSHEZ</p>	<p>TARTÓSAN MAX. 400 °C HŐMÉRSÉKLETIG</p>	<p>W3G</p>



EGYKÜRTŐS



EGYKÜRTŐS
SZELLŐZŐKÜRTŐVEL

Belső átmérő (cm)	14	16	18	20	14L*	16L*	18L*	20L*
Típus	AD14	AD16	AD18	AD20	AD14TL	AD16TL	AD18TL	AD20TL
Külső méret cm/cm	32/32	32/32	36/36	36/36	32/46	32/46	36/50	36/50
Ft/fm	51 990	56 520	62 865	68 588	57 420	61 950	68 085	73 808

KÉMÉNYMAGASSÁG (fm) HŐSZIGETELT VAKOLT FEJKIALAKÍTÁSHOZ VALÓ FEDLAPPAL

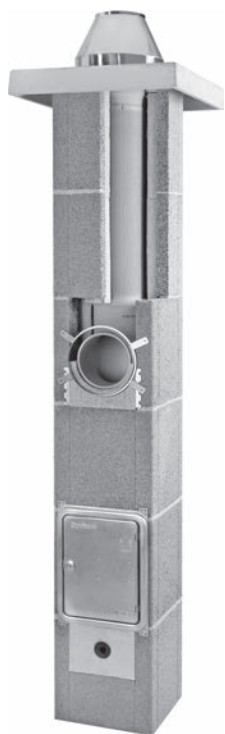

5,00	Ft/komplett kémény	568 950	621 660	679 150	716 710	623 890	676 600	730 071	767 630
5,33	Ft/komplett kémény	582 120	634 300	693 060	726 690	638 870	691 050	745 721	779 350
5,66	Ft/komplett kémény	626 660	683 440	746 850	788 200	685 220	742 000	801 251	842 600
6,00	Ft/komplett kémény	634 920	692 180	756 860	798 180	695 290	752 550	813 001	854 320
6,33	Ft/komplett kémény	643 180	700 920	766 870	812 060	705 360	763 100	824 751	869 940
6,66	Ft/komplett kémény	651 440	709 660	776 880	822 040	715 430	773 650	836 501	881 660
7,00	Ft/komplett kémény	695 980	758 800	830 670	883 550	761 780	824 600	892 031	944 910
7,33	Ft/komplett kémény	704 240	767 540	840 680	893 530	771 850	835 150	903 781	956 630
7,66	Ft/komplett kémény	716 400	776 280	854 590	903 510	785 820	845 700	919 431	968 350
8,00	Ft/komplett kémény	724 660	785 020	864 600	918 400	795 890	856 250	931 181	984 980
8,33	Ft/komplett kémény	769 200	834 160	918 390	979 910	842 240	907 200	986 711	1 048 230
8,66	Ft/komplett kémény	777 460	842 900	933 310	993 790	852 310	917 750	1 003 371	1 063 850
9,00	Ft/komplett kémény	785 720	851 640	943 320	1 003 770	862 380	928 300	1 015 121	1 075 570
9,33	Ft/komplett kémény	793 980	869 190	953 330	1 013 750	872 450	947 660	1 026 871	1 087 290
9,66	Ft/komplett kémény	838 520	918 330	1 007 120	1 075 260	918 800	998 610	1 082 401	1 150 540
10,00	Ft/komplett kémény	846 780	927 070	1 017 130	1 085 240	928 870	1 009 160	1 094 151	1 162 260
10,33	Ft/komplett kémény	859 950	935 810	1 027 140	1 095 220	943 850	1 019 710	1 105 901	1 173 980
10,66	Ft/komplett kémény	868 210	944 550	1 037 150	1 109 100	953 920	1 030 260	1 117 651	1 189 600
11,00	Ft/komplett kémény	912 750	993 690	1 090 940	1 170 610	1 000 270	1 081 210	1 173 181	1 252 850
11,33	Ft/komplett kémény	921 010	1 002 430	1 100 950	1 180 590	1 010 340	1 091 760	1 184 931	1 264 570

A komplett kémény ára tartalmazza: alsó tisztítóajtó-csatlakozó csomag; 90°-os füstcső-csatlakozó csomag; fedlap; köpenytégla; hőszigetelő lap; profil kerámiacső; Advance alapcsomag; tubusos hézagkitt; zsákos falazóhabarcs. *Vizsgálóajtó

TARTOZÉKOK

• Füstcső-csatlakozó csomag 90°-os	Ft/db	100 080	119 700	133 690	143 510	100 080	119 700	133 690	143 510
• Füstcső-csatlakozó csomag 45°-os	Ft/db	102 340	118 270	132 800	142 750	102 340	118 270	132 800	142 750
• Megerősítő készlet	4 m	Ft/db	108 400	108 400	108 400	108 400	108 400	108 400	108 400
	6 m	Ft/db	163 080	163 080	163 080	163 080	163 080	163 080	163 080
	3 m	Ft/db	44 620	44 620	44 620	44 620	44 620	44 620	44 620
	2 m	Ft/db	35 040	35 040	35 040	35 040	35 040	35 040	35 040
• Esővédő sapka	Ft/db	26 620	27 710	31 490	34 250	93 030	107 510	120 720	129 770
• Cserépkályha csatlakozó csomag	Ft/db		66 870	66 870	70 870		66 870	66 870	70 870
• LAS csatlakozó	Ft/db					53 920			
• Steckadapter	Ft/db					43 750			
• Rotempo felár, P1-es nyomásosztálynál	Ft/db					41 040			
• Felső tisztítóajtó felár	Ft/db	92 330	101 430	112 070	113 080	92 330	101 430	112 070	113 080

	Kürtőátmérő				
		14	16	18	20
	Komplett kürtő				
	Megrendelési szám	AD14	AD16	AD18	AD20
	Egységár Ft/fm	51990	56520	62865	68588
	Külső méret cm/cm	32/32	32/32	36/36	36/36
	Szellőzőkürtő méret cm/cm				
	Egységsúly kg/fm	70	71	80	82
	Köpenytégla				
	Megrendelési szám	100351	100351	100353	100353
	Egységár Ft/db	3950	3950	4760	4760
	Egységsúly kg/db	21	21	21	23
	Profil kerámia cső				
	14-20 átmérőknél L=1,33 fm				
	Megrendelési szám	100038	100039	100040	100041
	Egységár Ft/db	36280	40400	43780	51530
	Egységsúly Ft/db	8	11	12	16
	Hőszigetelő lap				
	1 fm = 6 db = 3 pár				
	Megrendelési szám	100539	100378	100540	100380
	Egységár Ft/pár	4310	4790	5250	5220
	ADVANCE alapsomag				
	Megrendelési szám	123629	123630	123631	123632
	Egységár Ft/db	109690	109690	109690	109690
	Tisztítóajtó csatlakozó-csomag (alsó / felső)				
	L=1,33 fm				
	Megrendelési szám	102116	102117	102118	102119
	Egységár Ft/db	128610	141830	155850	164610
	Füstcső-csatlakozó csomag 90°-os				
	L=1,33 fm				
	Megrendelési szám	102104	102105	102106	102107
	Egységár Ft/db	100080	119700	133690	143510
	Füstcső-csatlakozó csomag 45°-os				
	L=1,33 fm				
	Megrendelési szám	100056	100057	100058	100059
	Egységár Ft/db	102340	118270	132800	142750
	Fém fedlap hőszigetelt, vakolt fejkialakításhoz, torkolati kúphoz, rögzítő készlettel				
	Megrendelési szám	102970 és 102320	102970 és 102320	102972 és 102320	102972 és 102320
	Egységár Ft/db	43610	43610	45160	45160
	Külső méret cm/cm	53/53	53/53	57/57	57/57
	Fedkő hőszigetelt, vakolt fejkialakításhoz, torkolati kúphoz, rögzítő készlettel				
	Megrendelési szám	102873 és 102003	102873 és 102003	102874 és 102003	102874 és 102003
	Egységár Ft/db	43610	43610	45160	45160
	Külső méret cm/cm	53/53	53/53	57/57	57/57
	Könyűbeton fedkő vakolt fejkialakításhoz, torkolati kúphoz rögzítő készlettel				
	Megrendelési szám	118042 és 102003	118042 és 102003	118355 és 102003	118355 és 102003
	Egységár Ft/db	25710	25710	29840	29840
	Külső méret cm/cm	39,5/39,5	39,5/39,5	43/43	43/43
	Szellőzőkürtő vizsgálati ajtó				
	Megrendelési szám				
	Egységár Ft/db				
	Falazóhabarcs 25kg-os zsák				
	Megrendelési szám	132348	132348	132348	132348
	Egységár Ft/db	4910	4910	4910	4910
	Anyagszükséglet kg/fm	5,0	5,5	6,0	6,5
	Tubusos hézagkitt 68 dkg-os tubus, 14L-es Ø-nél, P1 nyomásosztálynál Rotempo				
	Megrendelési szám	100020	100020	100020	100020
	Egységár Ft/db	3900	3900	3900	3900
	Anyagszükséglet fm/tubus	3,8	3,0	2,5	2,1

14L	16L	18L	20L
AD14L*	AD16L	AD18L	AD20L
57420	61950	68085	73808
32/46	32/46	36/50	36/50
10/22	10/22	10/26	10/26
97	98	113	116

100361	100361	100363	100363
5760	5760	6500	6500
30	30	30	33

100038	100039	100040	100041
36280	40400	43780	51530
8	11	12	16

100539	100378	100540	100380
4310	4790	5250	5220

123629	123630	123631	123632
109690	109690	109690	109690

102116	102117	102118	102119
128610	141830	155850	164610

102104	102105	102106	102107
100080	119700	133690	143510

100056	100057	100058	100059
102340	118270	132800	142750

158549 és 102321	158549 és 102321	158550 és 102321	158550 és 102321
52140	52140	67370	67370
54/72	54/72	58/76	58/76

102402 és 102003	102402 és 102003	102404 és 102003	102404 és 102003
48270	48270	52920	52920
54/72	54/72	58/76	58/76

118121 és 102003	118121 és 102003	118416 és 102003	118416 és 102003
31830	31830	32990	32990
39,5/53	39,5/53	43/57	43/57

100341	100341	100341	100341
21670	21670	21670	21670

132348	132348	132348	132348
4910	4910	4910	4910
5,0	5,5	6,0	6,5

100555	100020	100020	100020
12210	3900	3900	3900
3,8	3,0	2,5	2,1

Tartozékok						
	Kürtő	14	16	18	20	
1.	Esővédő sapka	Megrendelési szám	133788	133790	133791	133792
		Egységár Ft/db	26620	27710	31490	34250
2.	Zsaluzó lemez	Megrendelési szám	100021	100021	100021	100022
		Egységár Ft/db	35380	35380	35380	36510
		4 méteres		6 méteres		
3.	Megerősítő készlet	Megrendelési szám	123608			123609
		Egységár Ft/db	108400			163080
		2 méteres		3 méteres		
		Megrendelési szám	174065			174064
		Egységár Ft/db	35040			44620
4.	Kéménytámasztó szerkezet	Megrendelési szám	100514			
		Egységár Ft/db	84350			

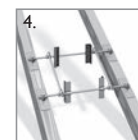
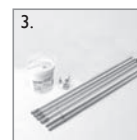
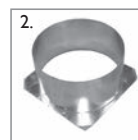

ADVANCE ALAPCSOMAG TARTALMA:

Lábazati kondenzgyűjtő beton indító lap, torkolati kúp gyűrűvel, hézagleghúzó, lábazati nyílásfedél kondenz vezeték bekötő gyűrűvel, építési utasítás.

ADVANCE FÜSTCSŐ CSATLAKOZÓ CSOMAG 90°-OS

Profil kerámiacső L=66 cm, csatlakozó idom 90°-os L=66 cm (14-es átmérőnél L=33 cm), hőszigetelő előlap, vakolatgyűrű, szeg (4 db), 14-es átmérőnél további 1 db profil kerámiacső L=33 cm.

ADVANCE FÜSTCSŐ CSATLAKOZÓ CSOMAG 45°-OS

Profil kerámiacső L=66 cm, csatlakozó idom 45°-os L=66 cm, hőszigetelő előlap, vakolatgyűrű, szeg (4 db).

ADVANCE FELSŐ TISZTÍTÓAJTÓ-CSATLAKOZÓ CSOMAG

Profil kerámiacső L=66 cm, csatlakozó idom L=33 cm, 1 db profil kerámiacső L=33 cm, vizsgálónyílás ajtó, tisztítóajtó.

*ADVANCE 14L TÍPUS A KONDENZÁCIÓS KAZÁNOK KÉMÉNYE

Az ADVANCE14L a kondenzációs gázkazánok kéménye. Kérjük, rendeljen hozzá Advance LAS csatlakozót (Megrendelési szám: 102191, nettó egységár: 53920 Ft) és 160-as steckadaptert (Megrendelési szám: 100016, nettó egységár: 43750 Ft), a kerámiacsövek ragasztásához pedig a piros színű Rotempe ragasztót..

	Kürtő átmérő	14	16	18	20
Vermis Zero egykürtős rendszerhez	Megrendelési szám	173199	173199	173200	173200
	Egységár Ft/db	126000	126000	126000	126000
	Egységár Ft/db	19,07	19,07	21,11	21,11
és bővítő blokkok szellőzőkürtős rendszer esetén	Megrendelési szám	173201	173201	173201	173201
	Egységár Ft/db	30350	30350	30350	30350
	Egységár Ft/db	3,50	3,50	3,50	3,50
		14L	16L	18L	20L
Szettár Ft/sett	156350	156350	156350	156350	

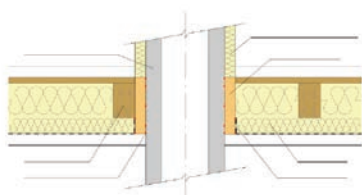
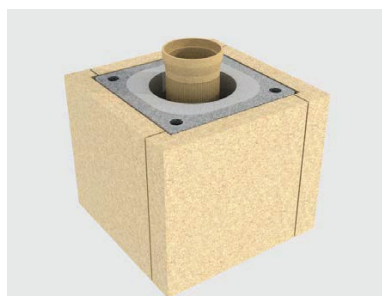

VERMIS ZERO

Egyszerű, biztonságos födémátvezetés

A Vermis ZERO tökéletes megoldás párazáró szigetelés csatlakoztatására és éghető anyagoktól való távolság biztosítására az alacsony energiafelhasználású és a passzív házakban.

- A vermikulit blokkok éghető anyagoktól való biztonsági távolsága 0 cm.
- Ideális a kéményttest födémen illetve tetőn való átvezetéséhez.
- A Vermis ZERO készlet tartalma: Vermis ZERO* blokk (4 db), ragasztó tömítőanyag (1 db), rögzítő szalag (5 m), csavarok (8 db)
- A Vermis ZERO elemek magassága: 40 cm

* Az blokk méretek a kémény méretétől függően eltérőek.



A KÉMÉNYSZAKÉRTŐ TIPPJE

Alapkészletek		Bővítő elemek		
Vermis ZERO 1416	Vermis ZERO 1820	140 mm-es egyenes blokk (pár)	310 mm-es egyenes blokk (pár)	500 mm-es egyenes blokk (pár)
173199	173200	173201	173202	173203



EGYKÜRTŐS



EGYKÜRTŐS
SZELLŐZŐKÜRTŐVEL

Belső átmérő (cm)	14	16	18	20	14L*	16L*	18L*	20L*
Típus	UP14	UP16	UP18	UP20	UP14L	UP16L	UP18L	UP20L
Külső méret cm/cm	32/32	32/32	36/36	36/36	32/46	32/46	36/50	36/50
Ft/fm	38 460	41 760	49 230	51 180	43 890	47 190	54 450	56 400

KÉMÉNYMAGASSÁG (fm) VAKOLT FEJKIALAKÍTÁSHOZ VALÓ FEDLAPPAL



5,00	Ft/komplett kémény	397 480	431 470	478 660	499 480	452 420	486 410	529 580	550 400
5,33	Ft/komplett kémény	415 210	445 390	495 070	516 540	471 960	502 140	547 730	569 200
5,66	Ft/komplett kémény	428 030	459 310	511 480	533 600	486 590	517 870	565 880	588 000
6,00	Ft/komplett kémény	440 850	473 230	527 890	550 660	501 220	533 600	584 030	606 800
6,33	Ft/komplett kémény	453 670	487 150	544 300	567 720	515 850	549 330	602 180	625 600
6,66	Ft/komplett kémény	466 490	501 070	560 710	584 780	530 480	565 060	620 330	644 400
7,00	Ft/komplett kémény	479 310	514 990	577 120	601 840	545 110	580 790	638 480	663 200
7,33	Ft/komplett kémény	492 130	528 910	593 530	631 060	559 740	596 520	656 630	694 160
7,66	Ft/komplett kémény	504 950	542 830	609 940	648 120	574 370	612 250	674 780	712 960
8,00	Ft/komplett kémény	517 770	556 750	626 350	670 090	589 000	627 980	692 930	736 670
8,33	Ft/komplett kémény	530 590	570 670	642 760	687 150	603 630	643 710	711 080	755 470
8,66	Ft/komplett kémény	543 410	584 590	676 240	704 210	618 260	659 440	746 300	774 270
9,00	Ft/komplett kémény	556 230	598 510	692 650	721 270	632 890	675 170	764 450	793 070
9,33	Ft/komplett kémény	569 050	617 340	709 060	738 330	647 520	695 810	782 600	811 870
9,66	Ft/komplett kémény	581 870	631 260	725 470	755 390	662 150	711 540	800 750	830 670
10,00	Ft/komplett kémény	594 690	645 180	741 880	772 450	676 780	727 270	818 900	849 470
10,33	Ft/komplett kémény	612 420	659 100	758 290	789 510	696 320	743 000	837 050	868 270
10,66	Ft/komplett kémény	625 240	673 020	774 700	806 570	710 950	758 730	855 200	887 070
11,00	Ft/komplett kémény	638 060	686 940	791 110	823 630	725 580	774 460	873 350	905 870
11,33	Ft/komplett kémény	650 880	700 860	807 520	840 690	740 210	790 190	891 500	924 670

A komplett kémény ára tartalmazza: alapsomag; 90°-os füstcső-csatlakozó; alsó tisztítóajtó-csatlakozó; hőszigetelő lap; köpenytégla; kerámiacső; vödrös hézagkitt; torkolati kúp; vakolt fedő; zsákos falazóhabarcs; *vizsgálóajtó.

• Felső tisztítóajtó felár

Ft/db	60 300	63 680	63 930	69 160	60 300	63 680	63 930	69 160
-------	--------	--------	--------	--------	--------	--------	--------	--------

TARTOZÉKOK

• Füstcső-csatlakozó csomag 90°-os	Ft/db	23 940	26 240	31 030	35 110	23 940	26 240	31 030	35 110
• Füstcső-csatlakozó csomag 45°-os	Ft/db		37 240	43 580	49 630		37 240	43 580	49 630
• Megerősítő készlet	4 m Ft/db	108 400	108 400	108 400	108 400	108 400	108 400	108 400	108 400
	6 m Ft/db	163 080	163 080	163 080	163 080	163 080	163 080	163 080	163 080
	3 m Ft/db	44 620	44 620	44 620	44 620	44 620	44 620	44 620	44 620
	2 m Ft/db	35 040	35 040	35 040	35 040	35 040	35 040	35 040	35 040
• Esővédő sapka	Ft/db	26 620	27 710	31 490	34 250	93 030	107 510	120 720	129 770
• Cserépkályha csatlakozó csomag	Ft/db		66 870	66 870	70 870		66 870	66 870	70 870
• Kéménytámasztó szerkezet									
Csatlakozó adapter	Ft/db	40 950	40 950	40 950	40 950	40 950	40 950	40 950	40 950
Falazóhabarcs	Ft/2db zsák	9 820	9 820	9 820	9 820	9 820	9 820	9 820	9 820
Felső tisztítóajtó felár	Ft/db	60 300	63 680	63 930	69 160	60 300	63 680	63 930	69 160

	Kürtőátmérő	14	16	18	20	
	Komplett kürtő					
	Megrendelési szám	UP14	UP16	UP18	UP20	
	Egységár Ft/fm	38460	41760	49230	51180	
	Külső méret cm/cm	32/32	32/32	36/36	36/36	
Egységsúly kg/fm	78	79	92	93		
	Köpenytégla					
	0,33 cm 3 db = 1 fm	Megrendelési szám	100351	100351	100353	100353
	Egységár Ft/db	3950	3950	4760	4760	
Egységsúly kg/db	23	23	26	26		
	Samottcső					
	0,33 cm 3 db = 1 fm	Megrendelési szám	100373	100374	100375	100376
	Egységár Ft/db	4560	5180	6400	7080	
Egységsúly kg/db	5,2	5,9	6,6	7,2		
	Hőszigetelő lap					
	1 fm = 6 db = 3 pár	Megrendelési szám	100539	100378	100540	100380
Egységár Ft/pár	4310	4790	5250	5220		
	Alapcsomag					
	Megrendelési szám	123700	123701	123702	122623	
Egységár Ft/db	83780	86850	88740	91180		
	Tisztítóajtó-csatlakozó					
	Megrendelési szám	100427	100428	100429	100430	
Egységár Ft/db	33320	37940	40630	47220		
	Füstcső-csatlakozó 90°-os					
	Megrendelési szám	100419	100420	100421	100422	
Egységár Ft/db	23940	26240	31030	35110		
	Füstcső-csatlakozó 45°-os					
	Megrendelési szám		113988	114045	114164	
Egységár Ft/db		37240	43580	49630		
	Torkolati kúp 1 db samottcsővel és ragasztóval					
	Megrendelési szám	123875	123876	123877	122627	
Egységár Ft/db	39600	44670	45890	46570		
	Könyűbeton fedkő vakolt fejkialakításhoz, torkolati kúphoz rögzítő készlettel					
	Megrendelési szám	118042 és 102003	118042 és 102003	118355 és 102003	118355 és 102003	
	Egységár Ft/db	25710	25710	29840	29840	
	Külső méret cm/cm	39,5/39,5	39,5/39,5	43/43	43/43	
	Fedkő hőszigetelt, vakolt fejkialakításhoz, torkolati kúphoz, rögzítő készlettel					
	Megrendelési szám	102873 és 102003	102873 és 102003	102874 és 102003	102874 és 102003	
	Egységár Ft/db	43610	43610	45160	45160	
	Külső méret cm/cm	53/53	53/53	57/57	57/57	
	Fém fedlap hőszigetelt, vakolt fejkialakításhoz, torkolati kúphoz, rögzítő készlettel					
	Megrendelési szám	102970 és 102320	102970 és 102320	102972 és 102320	102972 és 102320	
	Egységár Ft/db	43610	43610	45160	45160	
	Külső méret cm/cm	53/53	53/53	57/57	57/57	
	Tisztítóajtó					
	Megrendelési szám	100475	100475	100475	100475	
Egységár Ft/db	36100	36100	36100	36100		
	Falazóhabarcs 25kg-os zsák					
	Megrendelési szám	132348	132348	132348	132348	
	Egységár Ft/db	4910	4910	4910	4910	
Anyagszükséglet kg/fm	5,0	5,5	6,0	6,5		
	Hézagkitt 5kg-os vödör					
	Megrendelési szám	100479	100479	100479	100479	
	Egységár Ft/db	12160	12160	12160	12160	
Anyagszükséglet kg/fm	0,4	0,5	0,6	0,7		

25	30
UP25	UP30
86100	115110
48/48	55/55
143	171

100357	100360
9060	14930
50	62

100310	100311
13010	16230
14,1	17,3

100541	100542
6630	7210

123634	123635
114080	152610

100343	100344
63560	75150

100346	100347
55200	65480

100349	100350
64190	101970

123862	123863
60510	66880

Zsaluzó elem	
100512	100513
24340	28270

158547 és 102320	158548 és 102320
109890	109890
65/65	72/72

100475	100475
36100	36100

132348	132348
4910	4910
7,5	8,5





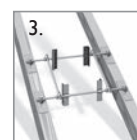
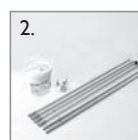











100479	100479
12160	12160
1,0	1,2

Tartozékok					
Esővédő sapka	Kürtő átmérő	14	16	18	20
	Megrendelési szám	133788	133790	133791	133792
	1. Egységár Ft/db	26620	27710	31490	34250
Esővédő sapka	Kürtő átmérő	25	30		
	Megrendelési szám	133794	133795		
	1. Egységár Ft/db	36820	46550		
Megerősítő készlet		4 méteres		6 méteres	
	Megrendelési szám	123608		123609	
	Egységár Ft/db	108400		163080	
		2 méteres		3 méteres	
	Megrendelési szám	174065		174064	
	2. Egységár Ft/db	35040		44620	
Kéménytámasztó szerkezet	Megrendelési szám	100514			
	3. Egységár Ft/db	84350			
Cserépkályha csatlakozó készlet	Kürtő átmérő		16	18	20
	Megrendelési szám		100470	100470	100471
	4. Egységár Ft/db		66870	66870	70870



Alapsomag tartalma

Lábazati kondenzgyűjtő	Kürtő átmérő	14	16	18	20
	Megrendelési szám	102683	102684	102685	102686
	Egységár Ft/db	18320	21390	23280	25720
Tisztítóajtó	Kürtő átmérő	25	30		
	Megrendelési szám	102535	102536		
	Egységár Ft/db	36900	62280		
Levegő bevezető rács	Kürtő átmérő	14	16	18	20
	Megrendelési szám	100475	100475	100475	100475
	Egységár Ft/db	36100	36100	36100	36100
Hőszigetelő előlap	Kürtő átmérő	25	30		
	Megrendelési szám	100475	100475		
	Egységár Ft/db	36100	36100		
Falazó és kivágó sablonok, építési útmutató	Kürtő átmérő	14	16	18	20
	Megrendelési szám	102681	102681	102681	102681
	Egységár Ft/db	10560	10560	10560	10560
Vermis Zero	Kürtő átmérő	25	30		
	Megrendelési szám	100326	102591		
	Egységár Ft/db	11690	22440		
Vermis Zero	Kürtő átmérő	14	16	18	20
	Megrendelési szám	100381	100381	100382	100382
	Egységár Ft/db	18800	18800	18800	18800
Vermis Zero	Kürtő átmérő	25	30		
	Megrendelési szám	100383	102553		
	Egységár Ft/db	29390	31790		
Vermis Zero	Kürtő átmérő	14	16	18	20
	Megrendelési szám	173199	173199	173200	173200
	Egységár Ft/db	126000	126000	126000	126000
Egységár Ft/db	19,07	19,07	21,11	21,11	

	Kürtőátmérő	14L	16L	18L	20L	
	Komplett kürtő					
	Megrendelési szám	UP14L	UP16L	UP18L	UP20L	
	Egységár Ft/fm	43890	47190	54450	56400	
	Külső méret cm/cm	32/46	32/46	36/50	36/50	
	Szellőzőkürtő méret cm/cm	10/22	10/22	10/26	10/26	
Egység súly kg/fm	108	109	124	125		
	Köpenytégla					
	0,33 cm 3 db = 1 fm	Megrendelési szám	100361	100361	100363	100363
	Egységár Ft/db	5760	5760	6500	6500	
Egység súly kg/db	36	36	38	38		
	Samottcső					
	0,33 cm 3 db = 1 fm	Megrendelési szám	100373	100374	100375	100376
	Egységár Ft/db	4560	5180	6400	7080	
Egység súly kg/db	5,2	5,9	6,6	7,2		
	Hőszigetelő lap					
	1 fm = 6 db = 3 pár	Megrendelési szám	100539	100378	100540	100380
Egységár Ft/pár	4310	4790	5250	5220		
	Alapcsomag					
	Megrendelési szám	123700	123701	123702	122623	
Egységár Ft/db	83780	86850	88740	91180		
	Tisztítóajtó-csatlakozó					
	Megrendelési szám	100427	100428	100429	100430	
Egységár Ft/db	33320	37940	40630	47220		
	Füstcső-csatlakozó 90°-os					
	Megrendelési szám	100419	100420	100421	100422	
Egységár Ft/db	23940	26240	31030	35110		
	Füstcső-csatlakozó 45°-os					
	Megrendelési szám		113988	114045	114164	
Egységár Ft/db		37240	43580	49630		
	Torkolati kúp 1 db samottcsővel és ragasztóval					
	Megrendelési szám	123875	123876	123877	122627	
Egységár Ft/db	39600	44670	45890	46570		
	Könnyűbeton fedkő vakolt fejkialakításhoz, torkolati kúphoz rögzítő készlettel					
	Megrendelési szám	118121 és 102003	118121 és 102003	118416 és 102003	118416 és 102003	
	Egységár Ft/db	31830	31830	32990	32990	
	Külső méret cm/cm	39,5/53	39,5/53	43/57	43/57	
	Könnyűbeton fedkő hőszigetelt, vakolt fejkialakításhoz, torkolati kúphoz, rögzítő készlettel					
	Megrendelési szám	102402 és 102003	102402 és 102003	102404 és 102003	102404 és 102003	
	Egységár Ft/db	48270	48270	52920	52920	
	Külső méret cm/cm	54/72	54/72	58/76	58/76	
	Fém fedlap hőszigetelt, vakolt fejkialakításhoz, torkolati kúphoz, rögzítő készlettel					
	Megrendelési szám	158549 és 102321	158549 és 102321	158550 és 102321	158550 és 102321	
	Egységár Ft/db	48270	48270	52920	52920	
	Külső méret cm/cm	54/72	54/72	58/76	58/76	
	Szellőzőkürtő vizsgáló ajtó					
	Megrendelési szám	100341	100341	100341	100341	
Egységár Ft/db	21670	21670	21670	21670		
	Tisztítóajtó					
	Megrendelési szám	100475	100475	100475	100475	
Egységár Ft/db	36100	36100	36100	36100		
	Falazóhabarcs 25kg-os zsák					
	Megrendelési szám	132348	132348	132348	132348	
	Egységár Ft/db	4910	4910	4910	4910	
Anyagszükséglet kg/fm	5,0	5,5	6,0	6,5		
	Hézagkitt 5kg-os vödör					
	Megrendelési szám	100479	100479	100479	100479	
	Egységár Ft/db	12160	12160	12160	12160	
Anyagszükséglet kg/fm	0,4	0,5	0,6	0,7		

25L	30L
UP25L	UP30L
92700	128970
48/62	55/71
2x10,5/17	2x12/20
178	205
100368	100371
11260	19550
56	69
100310	100311
13010	16230
14,1	17,3
100541	100542
6630	7210
123634	123635
114080	152610
100343	100344
63560	75150
100346	100347
55200	65480
100349	100350
64190	101970
123862	123863
60510	66880
zsaluzó elem	
100512	100513
24340	28270
158552 és 102321	158552 és 102321
109890	109890
63/79	72/88
100341	100341
21670	21670
100475	100475
36100	36100
132348	132348
4910	4910
7,5	8,5
100479	100479
12160	12160
1,0	1,2

Tartozékok					
Esővédő sapka	Kürtő átmérő	14	16	18	20
	Megrendelési szám	133788	133790	133791	133792
	Egységár Ft/db	26620	27710	31490	34250
Esővédő sapka	Kürtő átmérő	25	30		
	Megrendelési szám		133794	133795	
	Egységár Ft/db		36820	46550	
Megerősítő készlet	4 méteres				6 méteres
	Megrendelési szám	123608			123609
	Egységár Ft/db	108400			163080
	2 méteres				3 méteres
	Megrendelési szám	174065			174064
Kéménytámasztó szerkezet	2. Egységár Ft/db	35040			44620
	Megrendelési szám	100514			
Cserépkályha csatlakozó készlet	Kürtő átmérő		16	18	20
	Megrendelési szám		100470	100470	100471
	4. Egységár Ft/db		66870	66870	70870

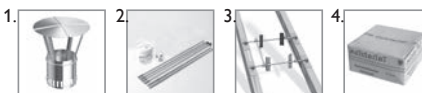

Alapsomag tartalma

Lábazati kondenzgyűjtő	Kürtő átmérő	14	16	18	20
	Megrendelési szám	102683	102684	102685	102686
	Egységár Ft/db	18320	21390	23280	25720
Tisztítóajtó	Kürtő átmérő	25	30		
	Megrendelési szám	102535	102536		
	Egységár Ft/db	36900	62280		
Levegő bevezető rács	Kürtő átmérő	14	16	18	20
	Megrendelési szám	100475	100475	100475	100475
	Egységár Ft/db	36100	36100	36100	36100
Hőszigetelő előlap	Kürtő átmérő	25	30		
	Megrendelési szám	100475	100475		
	Egységár Ft/db	36100	36100		
Falazó és kivágó sablonok, építési útmutató	Kürtő átmérő	14	16	18	20
	Megrendelési szám	102681	102681	102681	102681
	Egységár Ft/db	10560	10560	10560	10560
Vermis Zero	Kürtő átmérő	25	30		
	Megrendelési szám	100326	102591		
	Egységár Ft/db	11690	22440		
és bővítő blokkok szellőző-kürtős rendszer esetén	Kürtő átmérő	14	16	18	20
	Megrendelési szám	100381	100381	100382	100382
	Egységár Ft/db	18800	18800	18800	18800
Szettár Ft/szett	Kürtő átmérő	25	30		
	Megrendelési szám	100383	102553		
	Egységár Ft/db	29390	31790		

Vermis Zero	Kürtő átmérő	14	16	18	20
	Megrendelési szám	173199	173199	173200	173200
	Egységár Ft/db	126000	126000	126000	126000
és bővítő blokkok szellőző-kürtős rendszer esetén	Egységár Ft/db	19,07	19,07	21,11	21,11
	Megrendelési szám	173201	173201	173201	173201
	Egységár Ft/db	30350	30350	30350	30350
Szettár Ft/szett	Egységár Ft/db	3,50	3,50	3,50	3,50
		14L	16L	18L	20L
		156350	156350	156350	156350



STATIKAI MEGERŐSÍTÉS

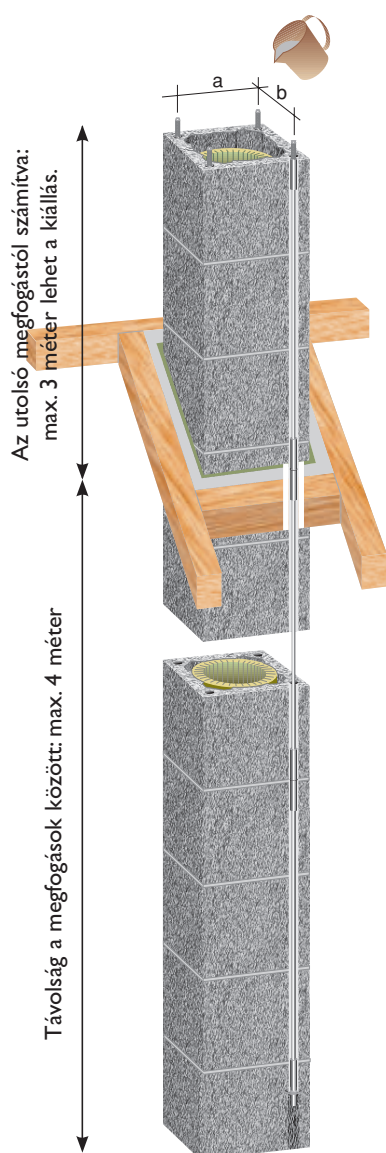

A kémény szabadon álló részének ellen kell állnia pl. a szélnyomásnak. A Schiedel kéménytámasz a megerősítő készlettel kombinálva egyszerűen, a kémény építésével egy időben felszerelhető, és nagyfokú stabilitást biztosít a teljes kéményszerkezetnek. A kéménytámasz ugyanis megnöveli az utolsó oldalirányú megtámasztás hosszát a tetősíkokban, ezzel függetleníti a kéményt a tető mozgásától.

A kéménytámasz megrendelési száma: 100514, ára: 84350,- Ft + áfa / db. Minden Schiedel kerámiabélésű kéménytípushoz alkalmazható!



Szarufák tetején történő elhelyezés



Szarufák közötti elhelyezés

Az egész kémény statikai állékonyságát a megerősítő készlet beépítésével biztosíthatjuk. A sarokfurattal rendelkező köpenytégla típusok esetén alkalmazható. Figyelem! A 6 és 4 méteres szettek esetében a köpenytégla mind a négy sarokfuratában el kell helyezni a száracat.

	2 méteres szett	3 méteres szett	4 méteres szett	6 méteres szett
Megrendelési szám	174065	174064	123608	123609
Egységár Ft / szett	35040	44620	108400	163080
Tartalom				
• 1,0 méteres menetes szár	2 db	2 db	4 db	4 db
• 1,0 méteres rögzítő szár	2 db	4 db	12 db	20 db
• Kiöntő habarcs	1 vödör	1 vödör	2 vödör	3 vödör

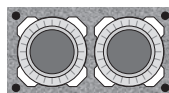

KÉTKÜRTÖS

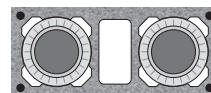

KÉTKÜRTÖS SZELLŐZŐKÜRTŐVEL

Belső átmérő (cm)	1814	2014	2016	18L14*	20L14*	20L16*
Típus	UP1814	UP2014	UP2016	UP18L14	UP20L14	UP20L16
Külső méret cm/cm	36/64	36/64	36/64	36/81	36/81	36/81
Ft/fm	87 510	89 460	92 760	92 670	94 620	97 920

KÉMÉNYMAGASSÁG (fm) VAKOLT FEJKIALAKÍTÁSHOZ VALÓ FEDLAPPAL



5,00	Ft/komplett kémény	855 920	876 740	905 820	907 790	928 610	957 690
5,33	Ft/komplett kémény	885 090	906 560	936 740	938 680	960 150	990 330
5,66	Ft/komplett kémény	914 260	936 380	967 660	969 570	991 690	1 022 970
6,00	Ft/komplett kémény	943 430	966 200	998 580	1 000 460	1 023 230	1 055 610
6,33	Ft/komplett kémény	972 600	996 020	1 029 500	1 031 350	1 054 770	1 088 250
6,66	Ft/komplett kémény	1 001 770	1 025 840	1 060 420	1 062 240	1 086 310	1 120 890
7,00	Ft/komplett kémény	1 030 940	1 055 660	1 091 340	1 093 130	1 117 850	1 153 530
7,33	Ft/komplett kémény	1 060 110	1 085 480	1 134 420	1 124 020	1 149 390	1 198 330
7,66	Ft/komplett kémény	1 089 280	1 115 300	1 165 340	1 154 910	1 180 930	1 230 970
8,00	Ft/komplett kémény	1 118 450	1 150 030	1 201 170	1 185 800	1 217 380	1 268 520
8,33	Ft/komplett kémény	1 147 620	1 192 010	1 232 090	1 216 690	1 261 080	1 301 160
8,66	Ft/komplett kémény	1 181 700	1 221 830	1 263 010	1 252 490	1 292 620	1 333 800
9,00	Ft/komplett kémény	1 223 030	1 251 650	1 293 930	1 295 540	1 324 160	1 366 440
9,33	Ft/komplett kémény	1 252 200	1 281 470	1 324 850	1 326 430	1 355 700	1 399 080
9,66	Ft/komplett kémény	1 281 370	1 311 290	1 355 770	1 357 320	1 387 240	1 431 720
10,00	Ft/komplett kémény	1 310 540	1 341 110	1 386 690	1 388 210	1 418 780	1 464 360
10,33	Ft/komplett kémény	1 339 710	1 370 930	1 417 610	1 419 100	1 450 320	1 497 000
10,66	Ft/komplett kémény	1 368 880	1 400 750	1 448 530	1 449 990	1 481 860	1 529 640
11,00	Ft/komplett kémény	1 398 050	1 430 570	1 479 450	1 480 880	1 513 400	1 562 280
11,33	Ft/komplett kémény	1 427 220	1 460 390	1 510 370	1 511 770	1 544 940	1 594 920

A komplett kémény ára tartalmazza: alpcsomag; 90°-os füstcső-csatlakozó; alsó tisztítóajtó-csatlakozó; hőszigetelő lap; köpenytégla; kerámiacső; vödörös hézagkitt; vakolt, könnyűbeton fedkő; zsákos falazóhabarcs; *vizsgáló ajtó.

TARTOZÉKOK

• Füstcső-csatlakozó 90°-os	kisebb	Ft/db	23 940	23 940	26 240	23 940	23 940	26 240
	nagyobb	Ft/db	31 030	35 110	35 110	31 030	35 110	35 110
• Füstcső-csatlakozó 45°-os	kisebb	Ft/db	-	-	37 240	-	-	37 240
	nagyobb	Ft/db	43 580	49 630	49 630	43 580	49 630	49 630
• Vakolt, könnyűbeton fedkő		Ft/db	53 300	53 300	53 300	57 700	57 700	57 700
		Ft/db	84 350	84 350	84 350	84 350	84 350	84 350
• Kéménytámasztó szerkezet		Ft/db	84 350	84 350	84 350	84 350	84 350	84 350
		Ft/db	108 400	108 400	108 400	108 400	108 400	108 400
• Megerősítő készlet	4 m	Ft/db	108 400	108 400	108 400	108 400	108 400	108 400
	6 m	Ft/db	163 080	163 080	163 080	163 080	163 080	163 080
• Esővédő sapka	kisebb	Ft/db	26 620	26 620	27 710	26 620	26 620	27 710
	nagyobb	Ft/db	31 490	34 250	34 250	31 490	34 250	34 250
• Cserépkályha csatlakozó csomag	kisebb	Ft/db			66 870			66 870
	nagyobb	Ft/db	66 870	70 870	70 870	66 870	70 870	70 870
• Felső tisztítóajtó felár	kisebb	Ft/db	60 300	60 300	63 680	60 300	60 300	63 680
	nagyobb	Ft/db	63 930	69 160	69 160	63 930	69 160	69 160

	Kürtőátmérő	18/14	18/16
	Komplett kürtő		
	Megrendelési szám	UP1814	UP1816
	Egységár Ft/fm	87510	90810
	Külső méret cm/cm	36/64	36/64
	Egységsúly kg/fm	164	165
	Köpenytégla		
	0,33 cm 3 db = 1 fm		
	Megrendelési szám	100354	100354
	Egységár Ft/db	8650	8650
	Samottcső		
	0,33 cm 3 db = 1 fm		
	Megrendelési szám	100375	100373
	Egységár Ft/db	6400	4560
	Hőszigetelő lap		
	1 fm = 6 db = 3 pár		
	Megrendelési szám	100540	100539
	Egységár Ft/pár	5250	4310
	Alapsomag		
	Megrendelési szám	123702	123700
	Egységár Ft/db	88740	83780
	Megrendelési szám	123702	123702
	Tisztítóajtó-csatlakozó		
	Megrendelési szám	100429	100427
	Egységár Ft/db	40630	33320
	Megrendelési szám	100429	100429
	Füstcső-csatlakozó 90°-os		
	Megrendelési szám	100421	100419
	Egységár Ft/db	31030	23940
	Megrendelési szám	100421	100421
	Füstcső-csatlakozó 45°-os		
	Megrendelési szám	114045	114045
	Egységár Ft/db	43580	43580
	Megrendelési szám	114045	113988
	Torkolati kúp 1 db samottcsővel és ragasztóval		
	Megrendelési szám	123877	123875
	Egységár Ft/db	45890	39600
	Megrendelési szám	123877	123877
	Könnyűbeton fedő vakolt fejkialakításhoz, torkolati kúphoz rögzítő készlettel		
	Megrendelési szám	123625 és 102003	123625 és 102003
	Egységár Ft/db	53300	53300
	Külső méret cm/cm	44/72	44/72
	Könnyűbeton fedő hőszigetelt, vakolt fejkialakításhoz, torkolati kúphoz, rögzítő készlettel		
	Megrendelési szám	102400 és 102003	102400 és 102003
	Egységár Ft/db	62590	62590
	Külső méret cm/cm	57/85	57/85
	Fém fedlap hőszigetelt, vakolt fejkialakításhoz, torkolati kúphoz, rögzítő készlettel		
	Megrendelési szám	158556 és 102321	158556 és 102321
	Egységár Ft/db	62590	62590
	Külső méret cm/cm	57/85	57/85
	Tisztítóajtó		
	Megrendelési szám	100475	100475
	Egységár Ft/db	36100	36100
	Megrendelési szám	100475	100475
	Falazóhabarcs 25kg-os zsák		
	Megrendelési szám	132348	132348
	Egységár Ft/db	4910	4910
	Anyagszükséglet kg/fm	6,0	6,0
	Hézagkitt 5kg-os vödör		
	Megrendelési szám	100479	100479
	Egységár Ft/db	12160	12160
	Anyagszükséglet kg/fm	1,0	1,1

	Kürtőátmérő	18/L/14	18/L/16		
	Komplett kürtő				
	Megrendelési szám	UP18L14	UP18L16		
	Egységár Ft/fm	92670	95970		
	Külső méret cm/cm	36/81	36/81		
	Szellőzőkürtő méret cm/cm	14/26	14/26		
Egységsúly kg/fm	196	198			
	Kőpenytegla				
	0,33 cm 3 db = 1 fm				
	Megrendelési szám	100364	100364		
	Egységár Ft/db	10370	10370		
Egységsúly kg/db	60	60			
	Samottcső				
	0,33 cm 3 db = 1 fm				
	Megrendelési szám	100375	100373	100375	100374
	Egységár Ft/db	6400	4560	6400	5180
	Egységsúly kg/db	6,6	5,2	6,6	5,9
	Hőszigetelő lap				
	1 fm = 6 db = 3 pár				
	Megrendelési szám	100540	100539	100540	100378
Egységár Ft/pár	5250	4310	5250	4790	
	Alapcsomag				
	Megrendelési szám	123702	123700	123702	123701
	Egységár Ft/db	88740	83780	88740	86850
	Tisztítóajtó-csatlakozó				
	Megrendelési szám	100429	100427	100429	100428
	Egységár Ft/db	40630	33320	40630	37940
	Füstcső-csatlakozó 90°-os				
	Megrendelési szám	100421	100419	100421	100420
	Egységár Ft/db	31030	23940	31030	26240
	Füstcső-csatlakozó 45°-os				
	Megrendelési szám	114045		114045	113988
	Egységár Ft/db	43580		43580	37240
	Torkolati kúp 1 db samottcsővel és ragasztóval				
	Megrendelési szám	123877	123875	123877	123876
	Egységár Ft/db	45890	39600	45890	44670
	Könnyűbeton fedő vakolt fejkialakításhoz, torkolati kúphoz rögzítő készlettel				
	Megrendelési szám	113808 és 102003		113808 és 102003	
	Egységár Ft/db	57700		57700	
	Külső méret cm/cm	88/43		88/43	
	Könnyűbeton fedő hőszigetelt, vakolt fejkialakításhoz, torkolati kúphoz, rögzítő készlettel				
	Megrendelési szám	102405 és 102003		102405 és 102003	
	Egységár Ft/db	82980		82980	
	Külső méret cm/cm	57/102		57/102	
	Fém fedlap hőszigetelt, vakolt fejkialakításhoz, torkolati kúphoz, rögzítő készlettel				
	Megrendelési szám	158559 és 102321		158559 és 102321	
	Egységár Ft/db	67270		67270	
	Külső méret cm/cm	57/102		57/102	
	Szellőzőkürtő vizsgáló ajtó				
	Megrendelési szám	100341		100341	
	Egységár Ft/db	21670		21670	
	Tisztítóajtó				
	Megrendelési szám	100475		100475	
	Egységár Ft/db	36100		36100	
	Falazóhabarcs 25kg-os zsák				
	Megrendelési szám	132348		132348	
	Egységár Ft/db	4910		4910	
	Anyagszükséglet kg/fm	6,0		6,0	
	Hézagkitt 5kg-os vödör				
	Megrendelési szám	100479		100479	
	Egységár Ft/db	12160		12160	
	Anyagszükséglet kg/fm	1,0		1,1	

20/L/14		20/L/16		20/L/18	
UP20L14		UP20L16		UP20L18	
94620		97920		105360	
36/81		36/81		36/83	
14/26		14/26		14/26	
197		198		196	
100364		100364		100365	
10370		10370		11170	
60		60		60	
100376	100373	100376	100374	100376	100375
7080	4560	7080	5180	7080	6400
7,2	5,2	7,2	5,9	7,2	6,6
100380	100539	100380	100378	100380	100540
5220	4310	5220	4790	5220	5250
122623	123700	122623	123701	122623	123702
91180	83780	91180	86850	91180	88740
100430	100427	100430	100428	100430	100429
47220	33320	47220	37940	47220	40630
100422	100419	100422	100420	100422	100421
35110	23940	35110	26240	35110	31030
114164	100423	114164	113988	114164	114045
49630		49630	37240	49630	43580
122627	123875	122627	123876	122627	123877
46570	39600	46570	44670	46570	45890
113808 és 102003		113808 és 102003			-
57700		57700			
88/43		88/43			
102405 és 102003		102405 és 102003		102406 és 102003	
82980		82980		82980	
57/102		57/102		57/104	
158559 és 102321		158559 és 102321		158558 és 102321	
67270		67270		68440	
57/102		57/102		57/104	
100341		100341		100341	
21670		21670		21670	
100475		100475		100475	
36100		36100		36100	
132348		132348		132348	
4910		4910		4910	
6,0		6,0		6,0	
100479		100479		100479	
12160		12160		12160	
1,1		1,2		1,3	

Tartozékok					
Esővédő sapka	Kürtő átmérő	14	16	18	20
	Megr. szám	133788	133790	133791	133792
	1. Egységár Ft/db	26620	27710	31490	34250
		4 méteres		6 méteres	
Megerősítő készlet	Megrendelési szám	123608			123609
	Egységár Ft/db	108400			163080
	2. Egységár Ft/db	35040			44620
Kéménytámasztó szerkezet	Megr. szám	100514			
	Egységár Ft/db	84350			
	3. Kürtő átmérő		16	18	20
Cserépkályha csatlakozó készlet	Megr. szám		100470	100470	100471
	Egységár Ft/db		66870	66870	70870
	4.				

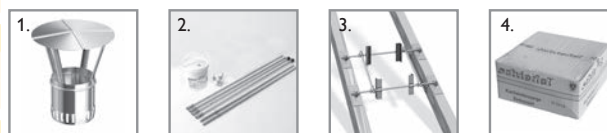



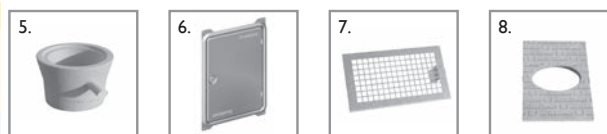









Alapsomag tartalma					
Lábazati kondenzgyűjtő	Kürtő átmérő	14	16	18	20
	5. Megr. szám	102683	102684	102685	102686
Tisztítóajtó	Egységár Ft/db	18320	21390	23280	25720
	Kürtő átmérő	14	16	18	20
Levegő bevezető rács	Megr. szám	100475	100475	100475	100475
	6. Egységár Ft/db	36100	36100	36100	36100
Hőszigetelő előlap	Kürtő átmérő	14	16	18	20
	7. Megr. szám	102681	102681	102681	102681
Falazó és kivágó sablonok, építési útmutató	Egységár Ft/db	10560	10560	10560	10560
	8. Megr. szám	100381	100381	100382	100382
Egységár Ft/db	18800	18800	18800	18800	



EGYÉB TARTOZÉKOK

SCHIEDEL
ABSOLUT
SCHIEDEL
ADVANCE
SCHIEDEL
UNI PLUS

Kürtőátmérő	14	16	18	20
-------------	----	----	----	----

	Zsaluzóelem torkolati kúphoz monolitbeton fedkőhöz				
	Megrendelési szám	100509	100509	100510	100510
Egységár Ft/db	18000	18000	18000	18000	
	Hőtágulási hézagkarmantyú				
	Megrendelési szám	102560	102561	102562	102563
Egységár Ft/db	21600	12320	16410	17260	
	Utólagosan beépíthető tisztítóajtó csatlakozó keret ragasztóval				
	Megrendelési szám	123769	123770	123771	123772
Egységár Ft/db	19970	23680	24120	29860	
	Utólagosan beépíthető füstcső-csatlakozó csonek ragasztóval 90°				
	Megrendelési szám	123878	123879	123880	123881
Egységár Ft/db	16780	17970	20740	23770	
	Utólagosan beépíthető füstcső-csatlakozó csonek ragasztóval 45°				
	Megrendelési szám	-	100434 és 102822	100435 és 102822	123882
Egységár Ft/db	-	25050	28650	28650	
	Tisztítóajtó csatlakozó keret hosszabbító ragasztóval (20 cm)				
	Megrendelési szám	123767	123767	123767	123767
Egységár Ft/db	21290	21290	21290	21290	
	Utólagosan beépíthető tisztítóajtó szett ABSOLUT és ADVANCE kéményekhez				
	Megrendelési szám	100179	100180	100181	100182
Egységár Ft/db	76840	81510	86180	90860	
	Utólagosan beépíthető 90 fokos füstcső-csatlakozó szett ABSOLUT és ADVANCE kéményekhez				
	Megrendelési szám	100068	100069	100070	100071
Egységár Ft/db	42270	42270	46310	49560	
	Utólagosan beépíthető 45 fokos füstcső-csatlakozó szett ABSOLUT és ADVANCE kéményekhez				
	Megrendelési szám	100073	100074	100075	100076
Egységár Ft/db	50580	50580	55960	60170	
	Füstcső lezáró dugó (ideiglenes)				
	Megrendelési szám	100441	100442	100443	100444
Egységár Ft/db	30490	32340	33410	45970	
	Füstcső lezáró dugó ragasztóval (végleges)				
	Megrendelési szám samottlap	118783	100332	100333	100334
	Egységár Ft/db	11420	11420	11420	11420
	Megrendelési szám 1kg-os ragasztó	102822	102822	102822	102822
	Egységár Ft/szett	7770	7770	7770	7770
Egységár Ft/szett	19190	19190	19190	19190	
	Kéménykulcs				
	Megrendelési szám	900000181		Megrend. szám	102003
Egységár Ft/db	780		Egységár Ft/db	6340	
	Tömítő paszta torkolati kúphoz				
	Megrendelési szám	102525		Megrend. szám	102321
Egységár Ft/db	4660		Egységár Ft/db	6340	
	Adapter füstcsőbekötéshez (csatlakozó bélés)				
	Kürtőátmérő	14	16	18	20
	Kazánoldal	80	80	80	
	Megrendelési szám	100190	100193	100197	
	Egységár Ft/db	40950	40950	40950	
	Kazánoldal	100	100	100	
	Megrendelési szám	100191	100194	100198	
	Egységár Ft/db	40950	40950	40950	
	Kazánoldal	120	120		
	Megrendelési szám		100195	100199	
	Egységár Ft/db		40950	40950	
	Kazánoldal	130	130		
	Megrendelési szám		100196	100200	
	Egységár Ft/db		40950	40950	
	Kazánoldal			150	150
Megrendelési szám			100201	100202	
Egységár Ft/db			40950	40950	

110

130

150

180



IGNIS PROTECT 100 mm falvastagsághoz

Megrendelési szám	174343	174343	174343	174343
Egységár Ft/db	96800	96800	96800	96800
Egyégsúly kg/db	4,0	4,0	4,0	4,0



IGNIS PROTECT 150 mm falvastagsághoz

Megrendelési szám	174344	174344	174344	174344
Egységár Ft/db	124730	124730	124730	124730
Egyégsúly kg/db	6,0	6,0	6,0	6,0



IGNIS PROTECT 200 mm falvastagsághoz

Megrendelési szám	174345	174345	174345	174345
Egységár Ft/db	167480	167480	167480	167480
Egyégsúly kg/db	8,4	8,4	8,4	8,4



IGNIS PROTECT 250 mm falvastagsághoz

Megrendelési szám	174346	174346	174346	174346
Egységár Ft/db	203280	203280	203280	203280
Egyégsúly kg/db	10,4	10,4	10,4	10,4



IGNIS PROTECT 300 mm falvastagsághoz

Megrendelési szám	174347	174347	174347	174347
Egységár Ft/db	224900	224900	224900	224900
Egyégsúly kg/db	12,5	12,5	12,5	12,5



IGNIS PROTECT 350 mm falvastagsághoz

Megrendelési szám	174348	174348	174348	174348
Egységár Ft/db	270420	270420	270420	270420
Egyégsúly kg/db	15,0	15,0	15,0	15,0



IGNIS PROTECT 400 mm falvastagsághoz

Megrendelési szám	174349	174349	174349	174349
Egységár Ft/db	287630	287630	287630	287630
Egyégsúly kg/db	15,0	15,0	15,0	15,0



IGNIS PROTECT 450 mm falvastagsághoz

Megrendelési szám	174350	174350	174350	174350
Egységár Ft/db	302390	302390	302390	302390
Egyégsúly kg/db	17,0	17,0	17,0	17,0



IGNIS PROTECT 500 mm falvastagsághoz

Megrendelési szám	174351	174351	174351	174351
Egységár Ft/db	337700	337700	337700	337700
Egyégsúly kg/db	17,0	17,0	17,0	17,0



IGNIS PROTECT 550 mm falvastagsághoz

Megrendelési szám	174352	174352	174352	174352
Egységár Ft/db	377690	377690	377690	377690
Egyégsúly kg/db	17,5	17,5	17,5	17,5



IGNIS PROTECT 600 mm falvastagsághoz

Megrendelési szám	174353	174353	174353	174353
Egységár Ft/db	431940	431940	431940	431940
Egyégsúly kg/db	17,5	17,5	17,5	17,5

Kürtőátmáró, kémény (cm)	14	16	18	20	25
--------------------------	----	----	----	----	----

Átvezető kazánbekötéshez (kerámia béléscsővíű kéményrendszerekhez)

Kazánoldal (mm)	130				
Megrendelési szám	101609				
Egységár Ft/db	24060				
Kazánoldal (mm)	150	150			
Megrendelési szám	101610	101611			
Egységár Ft/db	42380	29480			
Kazánoldal (mm)	160	160			
Megrendelési szám	101612	101614			
Egységár Ft/db	32370	33850			
Kazánoldal (mm)	180	180	180		
Megrendelési szám	101613	101615	101617		
Egységár Ft/db	45880	34570	34620		
Kazánoldal (mm)	200	200	200	200	
Megrendelési szám		101616	101618	101619	
Egységár Ft/db		46690	35390	48890	
Kazánoldal (mm)				250	
Megrendelési szám				101620	
Egységár Ft/db				36260	



Füstcső-csatlakozó T-idomhoz, tömítő szalaggal

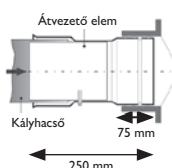

Belső átmérő (cm)	16	18	20
Típus	UNIC16	UNIC18	UNIC20
Külső méret cm/cm	32/32	36/36	36/36
Ft/fm	39 060	45 300	45 960

KÉMÉNYMAGASSÁG (fm) Vízoros beton fedkövel, hőtágulás hézagkarmantyúval, egy tisztítóajtó csatlakozóval és ajtóval



5,00	Ft/komplett kémény	345 270	386 090	395 360
5,33	Ft/komplett kémény	358 290	401 190	410 680
5,66	Ft/komplett kémény	371 310	416 290	426 000
6,00	Ft/komplett kémény	384 330	431 390	441 320
6,33	Ft/komplett kémény	397 350	446 490	456 640
6,66	Ft/komplett kémény	410 370	461 590	471 960
7,00	Ft/komplett kémény	423 390	476 690	487 280
7,33	Ft/komplett kémény	436 410	491 790	514 760
7,66	Ft/komplett kémény	449 430	506 890	530 080
8,00	Ft/komplett kémény	462 450	521 990	550 310
8,33	Ft/komplett kémény	475 470	537 090	565 630
8,66	Ft/komplett kémény	488 490	569 260	580 950
9,00	Ft/komplett kémény	501 510	584 360	596 270
9,33	Ft/komplett kémény	519 440	599 460	611 590
9,66	Ft/komplett kémény	532 460	614 560	626 910
10,00	Ft/komplett kémény	545 480	629 660	642 230

A komplett kémény ára tartalmazza a szükséges alkatrészeket: samottcső, köpenytégla, hőszigetelő lap, lábazati kondenzgyűjtő, alsó tisztítóajtó-csatlakozó, tisztítóajtó, füstcső-csatlakozó, hőszigetelő előlap a füstcső-csatlakozóhoz, levegő bevezetőrács, hőtágulási hézagkarmantyú, beton fedkő 6,5 cm-es kilógással, 5 kg-os vödörös hézagkitt, zsákos falazóhabarcs.

KÉMÉNYMAGASSÁG (fm) Könnyűbeton fedlappal, torkolati kúppal, egy tisztítóajtó csatlakozóval és ajtóval















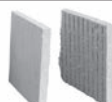

5,00	Ft/komplett kémény	385 390	426 940	435 030
5,33	Ft/komplett kémény	398 410	442 040	450 350
5,66	Ft/komplett kémény	411 430	457 140	465 670
6,00	Ft/komplett kémény	424 450	472 240	480 990
6,33	Ft/komplett kémény	437 470	487 340	496 310
6,66	Ft/komplett kémény	450 490	502 440	511 630
7,00	Ft/komplett kémény	463 510	517 540	526 950
7,33	Ft/komplett kémény	476 530	532 640	554 430
7,66	Ft/komplett kémény	489 550	547 740	569 750
8,00	Ft/komplett kémény	502 570	562 840	589 980
8,33	Ft/komplett kémény	515 590	577 940	605 300
8,66	Ft/komplett kémény	528 610	610 110	620 620
9,00	Ft/komplett kémény	541 630	625 210	635 940
9,33	Ft/komplett kémény	559 560	640 310	651 260
9,66	Ft/komplett kémény	572 580	655 410	666 580
10,00	Ft/komplett kémény	585 600	670 510	681 900

A komplett kémény ára tartalmazza a szükséges alkatrészeket: samottcső, köpenytégla, hőszigetelő lap, lábazati kondenzgyűjtő, alsó tisztítóajtó-csatlakozó, tisztítóajtó, füstcső-csatlakozó, hőszigetelő előlap a füstcső-csatlakozóhoz, levegő bevezetőrács, torkolati kúpszett, könnyűbeton fedlap rögzítő készlettel, 5 kg-os vödörös hézagkitt, zsákos falazóhabarcs.

Opcionális kéményalkatrész

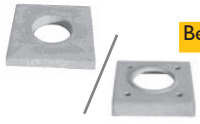
Felső tisztítóajtó felár*	Ft	42 640	44 590	44 880
---------------------------	----	--------	--------	--------

* +1 db komplett tisztítóajtó csatlakozó, + 1 db ajtó, - 2 db samottcső

	Kürtőátmérő	16	18	20			
	Komplett kürtő						
	Megrendelési szám	UNIC16	UNIC18	UNIC20			
	Egységár Ft/fm	39060	45300	45960			
	Külső méret cm/cm	32/32	36/36	36/36			
	Egység súly kg/fm	98	113	114			
	Köpenytégla (0,33 m) 3 db = 1 fm						
	Megrendelési szám	141436	141437	141437			
	Egységár Ft/db	3950	4760	4760			
	Samottcső (0,33 m) 3 db = 1 fm						
	Megrendelési szám	103424	103425	103426			
	Egységár Ft/db	4280	5090	5340			
	Hőszigetelő lap 1 fm = 6 db = 3 pár						
	Megrendelési szám	100378	100540	100380			
	Egységár Ft/pár	4790	5250	5220			
	Tisztítóajtó-csatlakozó						
	Megrendelési szám	103438	103439	103440			
	Egységár Ft/db	15100	18670	19460			
	Füstcső-csatlakozó 90°-os						
	Megrendelési szám	103435	103436	103437			
	Egységár Ft/db	12980	16170	18480			
	Lábazati téglá kondenzvíz lefolyóval						
	Megrendelési szám	102684	102685	102686			
	Egységár Ft/db	21390	23280	25720			
	Tisztítóajtó						
	Megrendelési szám	100475	100475	100475			
	Egységár Ft/db	36100	36100	36100			
	Levegő bevezető rács						
	Megrendelési szám	102681	102681	102681			
	Egységár Ft/db	10560	10560	10560			
	Hőszigetelő előlap szöggyal						
	Megrendelési szám	100381	100382	100382			
	Egységár Ft/db	18800	18800	18800			
	Hőtágulási hézagkarmantyú torkolati kúp szett						
	Megrendelési szám	102561	123873	102562	123868	102563	123874
	Egységár Ft/db	12320	43770	16410	44580	17260	44830
	Beton fedkő, vizoros (6,5 cm kilógással) VAGY könnyűbeton fedlap rögzítő készlettel						
	Megrendelési szám	103447	118042 és 102003	103448	118355 és 102003	103450	118355 és 102003
	Egységár Ft/db	17040	25710	17160	29840	17740	29840
	Univerzális esővédő sapka torkolati kúphoz						
	Megrendelési szám		133790		133791		133792
	Egységár Ft/db		27710		31490		34250
	Hézagkitt, 5 kg-os vödör						
	Megrendelési szám	100479		100479		100479	
	Egységár Ft/db	12160		12160		12160	
	Anyagszükséglet kg/fm	0,5		0,6		0,7	
	Falazóhabarcs 25kg-os zsák						
	Megrendelési szám	132348		132348		132348	
	Egységár Ft/db	4910		4910		4910	
	Anyagszükséglet kg/fm	5,5		6,0		6,5	



Belső átmérő		16	18	20
Típus		SRS16	SRS18	SRS20
Külső méret cm/cm		32/32	36/36	36/36
Ft/fm		31 445	37 270	38 985
Kéménymagasság (fm)				
4,00	Ft/komplett kémény	246 890	278 840	292 640
4,33	Ft/komplett kémény	257 370	291 270	305 630
4,66	Ft/komplett kémény	267 850	303 690	318 630
5,00	Ft/komplett kémény	278 330	316 110	331 620
5,33	Ft/komplett kémény	288 820	328 540	344 620
5,66	Ft/komplett kémény	299 300	340 960	357 610
6,00	Ft/komplett kémény	309 780	353 380	370 610
6,33	Ft/komplett kémény	320 260	365 810	383 600
6,66	Ft/komplett kémény	330 740	378 230	396 600
7,00	Ft/komplett kémény	341 220	390 650	414 500
7,33	Ft/komplett kémény	351 710	403 080	439 660
7,66	Ft/komplett kémény	362 190	420 410	452 650
8,00	Ft/komplett kémény	372 670	432 830	465 650
8,33	Ft/komplett kémény	388 060	445 260	478 640
8,66	Ft/komplett kémény	398 540	469 840	491 640
9,00	Ft/komplett kémény	409 020	482 260	504 630
9,33	Ft/komplett kémény	419 510	494 690	517 630
9,66	Ft/komplett kémény	429 990	507 110	530 620
10,00	Ft/komplett kémény	440 470	519 530	543 620
10,33	Ft/komplett kémény	463 110	531 960	556 610
10,66	Ft/komplett kémény	473 590	544 380	574 520
11,00	Ft/komplett kémény	484 070	556 800	587 510
11,33	Ft/komplett kémény	494 560	569 230	600 510
11,66	Ft/komplett kémény	505 040	586 560	613 500
12,00	Ft/komplett kémény	515 520	598 980	626 500
12,33	Ft/komplett kémény	526 000	611 410	639 490
Opcionális alkatrészek				
	Felső tisztítóajtó felár	42 640	44 590	44 880
	Előlapcsomag	18 800	18 800	18 800
	Levegő bevezető rács	10 560	10 560	10 560
	Esővédő sapka	kérje ajánlatunkat	kérje ajánlatunkat	kérje ajánlatunkat

A komplett kémény ára tartalmazza a szükséges alkatrészeket: samottcső, köpenytégla, ásványgyapot zsinór, lábazati kondenzgyűjtő, alsó tisztítóajtó-csatlakozó, tisztítóajtó, füstcső-csatlakozó, hőtágulási hézagkarmantyú, beton fedő 6,5 cm-es kilógással, 5 kg-os vödörös hézagkitt, zsákos falazóhabarcs.

Kürtőátmérő	16	18	20
-------------	----	----	----

	Komplett kürtő			
	Megrendelési szám	SRS16	SRS18	SRS20
	Egységár Ft/fm	31445	37270	38985
	Külső méret cm/cm	32/32	36/36	36/36
	Egységsúly kg/fm	98	113	114
	Köpenytégla (0,33 m)			
	Megrendelési szám	141436	141437	141437
	Egységár Ft/db	3950	4760	4760
	3 db = 1 fm			
	Megrendelési szám	103424	103425	103426
	Egységár Ft/db	4280	5090	5340
	Samottcső (0,33 m)			
	Megrendelési szám	103424	103425	103426
	Egységár Ft/db	4280	5090	5340
	3 db = 1 fm			
	Ásványgyapot zsinór 50 mm-es			
	Megrendelési szám	103019	103019	103019
	Egységár Ft/fm	1930	1930	1930
	Anyagszükséglet	3,5	4,0	4,5
	Tisztítóajtó-csatlakozó			
	Megrendelési szám	103438	103439	103440
	Egységár Ft/db	15100	18670	19460
	Füstcső-csatlakozó 90°-os			
	Megrendelési szám	103435	103436	103437
	Egységár Ft/db	12980	16170	18480
	Lábazati kondenzgyűjtő			
	Megrendelési szám	102684	102685	102686
	Egységár Ft/db	21390	23280	25720
	Tisztítóajtó			
	Megrendelési szám	100475	100475	100475
	Egységár Ft/db	36100	36100	36100
	Levegő bevezető rács (opcionális)			
	Megrendelési szám	102681	102681	102681
	Egységár Ft/db	10560	10560	10560
	Hőszigetelő előlap szögvasal (opcionális)			
	Megrendelési szám	100381	100382	100382
	Egységár Ft/db	18800	18800	18800
	Hőtágulási hézagkarmanytű			
	Megrendelési szám	102561	102562	102563
	Egységár Ft/db	12320	16410	17260
	Beton fedő, vízoros (6,5 cm kilógással)			
	Megrendelési szám	103447	103448	103450
	Egységár Ft/db	17040	17160	17740
	Esővédő sapka (opcionális)			
	Megrendelési szám	102934	102935	102936
	Egységár Ft/db	kérje ajánlatunkat	kérje ajánlatunkat	kérje ajánlatunkat
	Hézagkitt, 5 kg-os vödör			
	Megrendelési szám	100479	100479	100479
	Egységár Ft/db	12160	12160	12160
	Anyagszükséglet kg/fm	0,5	0,6	0,7
	Falazóhabarcs 25kg-os zsák			
	Megrendelési szám	132348	132348	132348
	Egységár Ft/db	4910	4910	4910
	Anyagszükséglet kg/fm	5,5	6	6,5

		Kürtőátmérő	12	14	16	18	20	25
	Komplett kürtő							
	Megrendelési szám	AVA12	AVA14	AVA16	AVA18	AVA20	AVA25	
	Egységár Ft/fm	54180	54180	64335	71280	74580	91860	
	Külső méret cm/cm	32/32	36/36	36/36	40/40	40/40	48/48	
	Egységsúly kg/fm	70	90	92	101	104	135	
	Köpenytégla							
	Megrendelési szám	100564	100565	100565	100566	100566	100567	
	Egységár Ft/db	7910	7910	7910	8610	8610	13140	
	Egységsúly kg/db	25,1	28,1	28,1	32,0	32,0	40,9	
	Profil kerámia cső távolságtartóval							
	Megrendelési szám	100568	100569	100570	100571	100572	100573	
	Egységár Ft/db	20300	20300	27070	30300	32500	34960	
	Egységsúly kg/db	3,9	4,1	4,7	5,0	5,2	10,0	
	AVANT alapkészlet vakolt fejkialakítás							
	Megrendelési szám	123664	123665	123666	123667	123668	123669	
	Egységár Ft/db	524530	558430	586920	620010	642680	783540	
	AVANT alapkészlet körbefalazott fejkialakítás							
	Megrendelési szám	123652	123653	123654	123655	123656	123657	
	Egységár Ft/db	529700	558450	586940	619970	642640	783570	
	AVANT alapkészlet monolit beton fedköves fejkialakítás							
	Megrendelési szám	123641	123642	123643	123644	123645	123646	
	Egységár Ft/db	485660	489130	535950	564570	587240	725550	
	Felső tisztítóajtó csatlakozó-csomag							
	Megrendelési szám	100586	100587	100588	100589	100590	100591	
	Egységár Ft/db	88530	90750	95490	98860	101820	105290	
	Falazóhabarcs 25kg-os zsák							
	Megrendelési szám	132348	132348	132348	132348	132348	132348	
	Egységár Ft/db	4910	4910	4910	4910	4910	4910	
	Anyagszükséglet kg/fm	5,0	5,0	5,5	6,0	6,5	7,5	
	Gyámlap körbefalazáshoz							
	Megrendelési szám		100561	100561	100562	100562	100563	
	Egységár Ft/db		43860	43860	64310	64310	77930	
	Külső méret cm/cm		68/68	68/68	68/68	68/68	74/74	
	Rotempo hézagtömítő massza							
	Megrendelési szám	100555	100555	100555	100555	100555	100555	
	Egységár Ft/db	12210	12210	12210	12210	12210	12210	
	Anyagszükséglet kémény fm-ként 1 tubus	4,5	4,0	3,5	3,0	2,5	2,0	
	Alapkészletben db	3	3	4	4	4	5	
	Kéménytámasztó szerkezet							
	Megrendelési szám	100514	100514	100514	100514	100514	100514	
	Egységár Ft/db	84350	84350	84350	84350	84350	84350	
	Esővédő sapka							
	Megrendelési szám	133786	133788	133790	133791	133792	133794	
	Egységár Ft/db	27900	26620	27710	31490	34250	36820	

* A megrendelésnél, kérjük jelezzék melyik fejkialakítással kéri az alapkészletet (Lásd a 52. oldalon).

Az Avant alapkészlet 2 db 0,66 folyóméter magas, a felső tisztítóajtó készlet 1 db 0,66 folyóméter magas csatlakozót tartalmaz.

	Átmérő Ø mm	14	16	18	20	25	
	Komplett kürtő						
	Megrendelési szám	MUL14	MUL16	MUL18	MUL20	MUL25	
	Egységár Ft/fm	54180	64335	71280	74580	91860	
	Külső méret cm/cm	36/36	36/36	40/40	40/40	48/48	
	Egységsúly kg/fm	90	92	101	104	135	
	Köpenytégla (0,33 cm)						
	Megrendelési szám	100565	100565	100566	100566	100567	
	Egységár Ft/db	7910	7910	8610	8610	13140	
	3 db = 1 fm	Egységsúly kg/db	28,1	28,1	32,0	32,0	40,9
		Profil kerámia cső távolságtartóval (0,66 fm)					
Megrendelési szám		100569	100570	100571	100572	100573	
Egységár Ft/db		20300	27070	30300	32500	34960	
3 db = 2 fm		Egységsúly kg/db	4,1	4,7	5,0	5,2	10,0
		MULTI alapkészlet vakolt fejkialakítás*					
	1. (52.oldal)	Megrendelési szám	123695	123696	123697	123698	123699
	Egységár Ft/db	390900	407990	415830	446620	513450	
		MULTI alapkészlet körbefalazott fejkialakítás*					
		2. (52.oldal)	Megrendelési szám	123685	123686	123687	123688
Egységár Ft/db		390920	408010	429580	446580	513480	
		MULTI alapkészlet monolit beton fedköves fejkialakítás*					
		3. (52.oldal)	Megrendelési szám	123675	123676	123677	123678
	Egységár Ft/db	339930	357020	374180	391180	455460	
		MULTI csatlakozó elem					
		Megrendelési szám	100592	100593	100594	100595	100596
Egységár Ft/db		86500	86500	86500	86500	86500	
		Felső tisztítóajtó csatlakozó-csomag					
		Megrendelési szám	100587	100588	100589	100590	100591
	Egységár Ft/db	90750	95490	98860	101820	105290	
		Vizsgálónyílás lezáró dugó P1					
		Megrendelési szám	100548	100548	100548	100548	100548
Egységár Ft/db		26610	26610	26610	26610	26610	
		Gyámlap körbefalazáshoz					
		Megrendelési szám	100561	100561	100562	100562	100563
	Egységár Ft/db	43860	43860	64310	64310	77930	
	Külső méret cm/cm	68/68	68/68	68/68	68/68	74/74	
		Rotempo hézagtomító massza					
Megrendelési szám		100555	100555	100555	100555	100555	
Egységár Ft/db		12210	12210	12210	12210	12210	
310 ml-es tubus		Anyagszükséglet 1 tubus/fm	3,0	2,0	1,8	1,6	1,2
Alapkészletben			3	4	4	4	5
	Kéménytámasztó szerkezet						
	Megrendelési szám	100514	100514	100514	100514	100514	
	Egységár Ft/db	84350	84350	84350	84350	84350	
	Gumigyűrű csatlakozóhoz (opcionális, pótrendelés)	Gumigyűrű csatlakozóhoz (opcionális, pótrendelés)					
		Megrendelési szám	143784	143784	143784	143784	143784
Egységár Ft/db		21090	21090	21090	21090	21090	
Méret (mm)		120/40	120/40	120/40	120/40	120/40	
Megrendelési szám		103297	103297	103297	103297	103297	
Egységár Ft/db	20870	20870	20870	20870	20870		
Méret (mm)	160/85	160/85	160/85	160/85	160/85		



Avant alapkészlet vakolt fejkialakításhoz: ALAPCSOMAG (Rotempo, csatlakozó lemez, torkolati kúp, vizsgáló nyílás fedél, kinyomó, hézaglehúzó, védőfedél és építési utasítás), Fedlap készlet (kémény FEDLAP VAKOLT kéményfej kialakításához, megerősítő készlet, kiöntő habarcs), Füstcső-csatlakozó csomag, Lábazati lap, Lábazati nyílás csomag (fedéllemez, ajtókulcs, rögzítő szegek), Tisztítóajtó-csomag



Avant alapkészlet körbefalazásos fejkialakításhoz: ALAPCSOMAG (Rotempo, csatlakozó lemez, torkolati kúp, vizsgáló nyílás fedél, kinyomó, hézaglehúzó, védőfedél és építési utasítás), Fedlap készlet (kémény FEDLAP KÖRÜLFALAZÁSHOZ, megerősítő készlet, kiöntő habarcs), Füstcső-csatlakozó csomag, Lábazati lap, Lábazati nyílás csomag (fedéllemez, ajtókulcs, rögzítő szegek), Tisztítóajtó-csomag



Multi alapkészlet vakolt fejkialakításhoz: ALAPCSOMAG (Rotempo, csatlakozó lemez, torkolati kúp, vizsgáló nyílás fedél, kinyomó, hézaglehúzó, védőfedél és építési utasítás), Fedlap készlet (kémény FEDLAP VAKOLT kéményfej kialakításához, megerősítő készlet, kiöntő habarcs), Lábazati lap, Lábazati nyílás csomag (fedéllemez, ajtókulcs, rögzítő szegek), Tisztítóajtó-csomag



Multi alapkészlet körbefalazásos fejkialakításhoz: ALAPCSOMAG (Rotempo, csatlakozó lemez, torkolati kúp, vizsgáló nyílás fedél, kinyomó, hézaglehúzó, védőfedél és építési utasítás), Fedlap készlet (kémény FEDLAP KÖRÜLFALAZÁSHOZ, megerősítő készlet, kiöntő habarcs), Lábazati lap, Lábazati nyílás csomag (fedéllemez, ajtókulcs, rögzítő szegek), Tisztítóajtó-csomag

Multi alapkészlet monolit fejkialakításhoz: ALAPCSOMAG (Rotempo, csatlakozó lemez, torkolati kúp, vizsgáló nyílás fedél, kinyomó, hézaglehúzó, védőfedél és építési utasítás), ZSALUZÓ LEMEZ, Lábazati lap, Lábazati nyílás csomag (fedéllemez, ajtókulcs, rögzítő szegek), Tisztítóajtó-csomag

AVANT ÉS MULTI KÉMÉNYFEJ-KIALAKÍTÁSOK

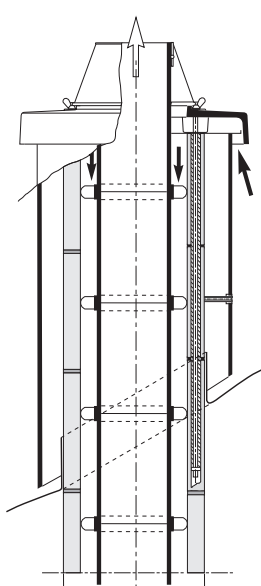

Hőszigetelt, vakolt fejkialakítás

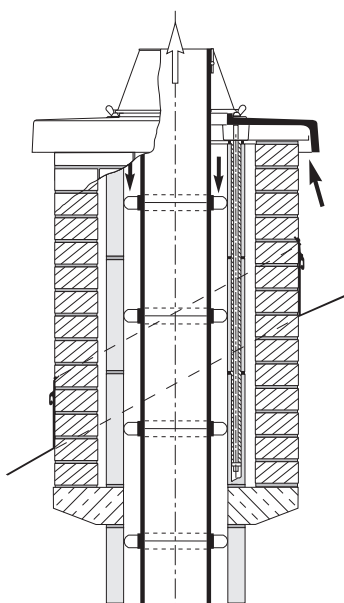

Körbefalazott fejkialakítás

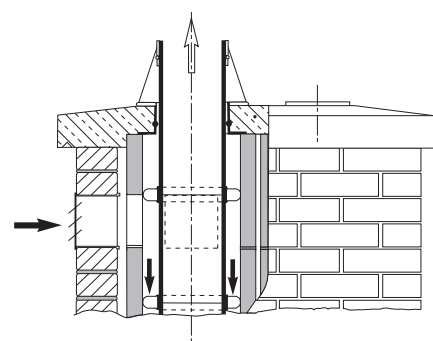

Helyszínen kialakított monolit fej

Miben
segíthetünk?



Szaktanácsadás

Kéményválasztás,
-méretezés



Egyedi
megoldások

Kandalló
Inspirátor



Online
katalógusok



Online garancia-
rendszer



3D CAD / BIM



www.schiedel.hu

<https://www.schiedel.com/hu/kapcsolat/>
<https://www.schiedel.com/hu/hasznos/kandallo-inspirator/>
<https://order.schiedel.com/hu>
<https://www.schiedel.com/hu/hasznos/garancia-regisztracio/>
<https://schiedel.partcommunity.com>

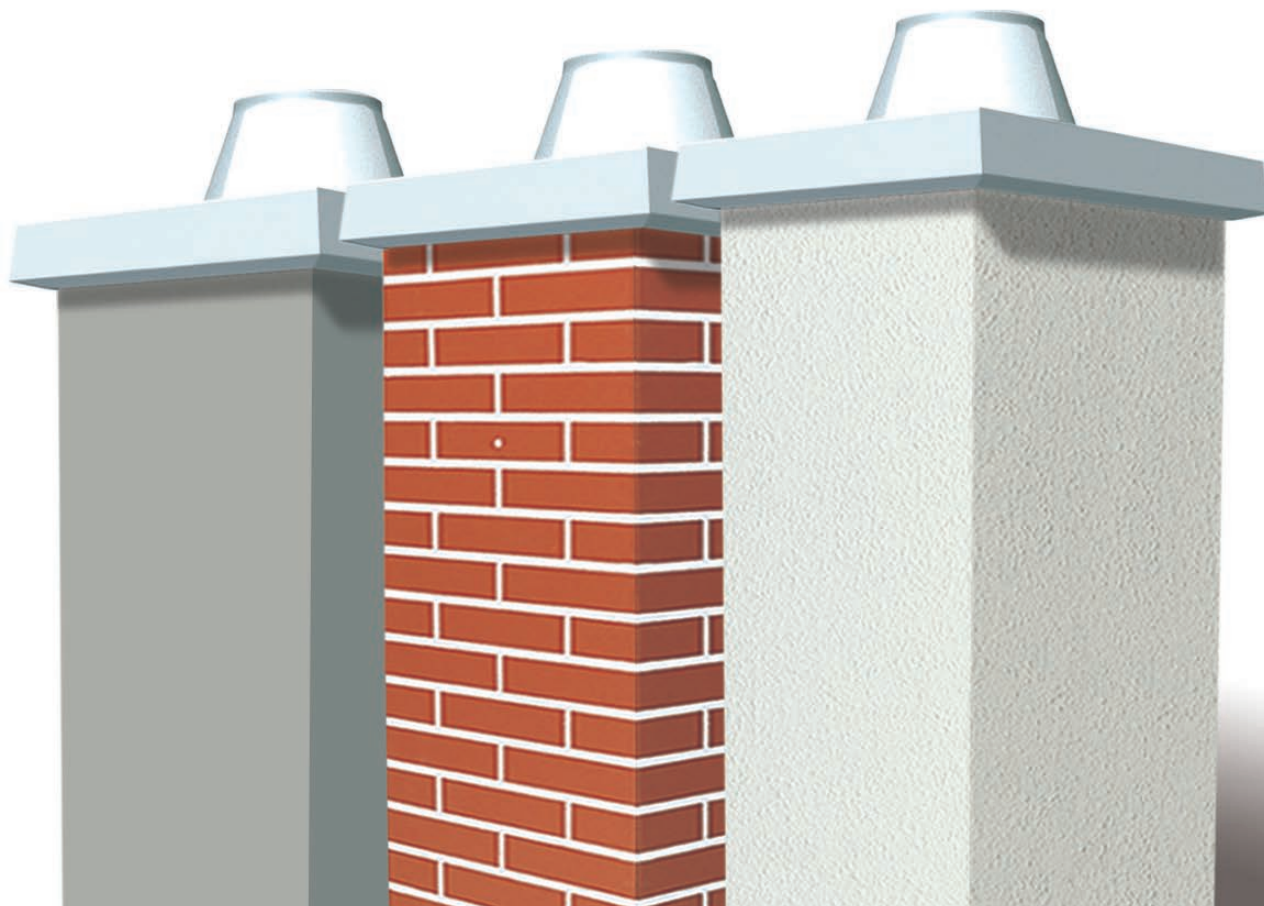

ROSTBETON KÉMÉNYFEJ

A Schiedel rostbeton kész kéményfej esztétikus és rendkívül időtálló megoldás a kémény tetőn kívüli szakaszának szakszerű kialakítására. Választható színekben és többféle felületkezeléssel forgalmazzuk: a háztulajdonos a tetőhöz és az épülethez legjobban illő kéményt kap. A ráborított fej gyorsan és egyszerűen felhelyezhető, akár meglévő Schiedel kéményekre is. Nincs szükség vakolásra, szigetelésre és festésre!

Minden kéménymérethez alkalmazható
 Különböző magasságokban rendelhető.
 Könnyen összeszerelhető
 Fagy- és saválló
 Stabil konstrukció
 Ajánlatkérő alapján gyorsan beárazzuk, ld. 55. oldal



A KÉMÉNYSZAKÉRTŐ TIPPJE

Színek: téglavörös, vandyckbarna, fehér, beton, antracit

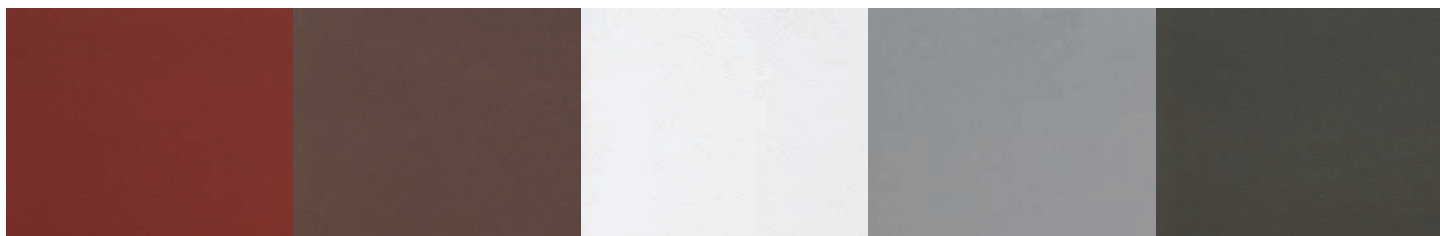

Textúrák: vakolt, téglamintás, sima



Ajánlatkérő / megrendelő elérhetőségei:	Schiedel Kéménygyár Kft. 8200 Veszprém, Kistó u. 12. Ügyfélszolgálat: 88/576-700 megrendeles@schiedel.com
Számlázási cím:	<input type="radio"/> Kiszállítás építési helyre <input type="radio"/> Kiszállítás építőanyag telepre <input type="radio"/> Saját szervezésű szállítás
Szállítási cím:	Ügyintéző: _____ Hivatkozási szám: _____

Ezúton kérjük ajánlatukat / megrendeljük a lenti paraméterek szerint.

Kéményrendszer / Kürtőátmérő (cm)		14	16	18	20	25	30	Kéményrendszer / Kürtőátmérő (cm)		1414	1616	1818	2020	Kéményrendszer / Kürtőátmérő (cm)		1814	1816	2014	2016		
Egykürtős („EZ” pl.: UP18)	UNI Plus							Kétkürtős kombinált („ZZ” és a két kürtőátmérő egyforma, pl.: UP1818)	UNI Plus					Kétkürtős kombinált („ZZ” és a két kürtőátmérő különbözik, pl.: ABS2014)	UNI Plus						
	Advance								Advance							Advance					
	Absolut									Absolut							Absolut				
Egykürtős szellőzőkürtős („EZL” pl.: UP18L)	UNI Plus							Kétkürtős szellőzőkürtővel** („ZZL” és egyforma a kürtőátmérő, pl.: UP18L18)	UNI Plus					Kétkürtős kombinált, szellőzőkürtővel („ZZL” és a két kürtőátmérő különbözik, pl.: ABS20TL14)	UNI Plus						
	Advance								Advance							Advance					
	Absolut									Absolut							Absolut				

FELÜLETKEZELÉS Téglamintás (csak Classic típushoz) Vakolt (csak Classic típushoz) Sima

<p>SZÍN</p> <p>(A színválaszték a felületkezeléstől is függ. Bizonyos felülettípusoknál nem minden szín elérhető.)</p> <ul style="list-style-type: none"> <input type="radio"/> téglavörös <input type="radio"/> vandyckbarna (RAL 8002) <input type="radio"/> antracit (RAL 7021) <input type="radio"/> beton (RAL 7035) <input type="radio"/> fehér (RAL 9010) 	<p>SZÍNEK</p>	<p>TEXTÚRÁK</p>
--	----------------------	------------------------

FEJKIALAKÍTÁS

Torkolati kúp szett Igen Nem

ELEMMAGASSÁG

- 75 cm 100 cm 125 cm 150 cm 175 cm (csak Classic típusnál) 200 cm (csak Classic típusnál) 250 cm (csak Classic típusnál)

A magasság számítás: a kémény tetőn kívüli szakaszának hossza + 10 cm. Pl.: 121 cm + 10 cm = 131 cm, ez egy 150 cm magasságú ráborítós kéményfejet igényel.

2022. ÉVI ALAPÁRAK (tájékoztató jelleggel):

Kéményrendszer	ADVANCE, UNI Plus	UNI Plus	UNI Plus	ABSOLUT	ABSOLUT	ABSOLUT
	Alapár* (HUF/db)	Alapár* (HUF/db)	Alapár* (HUF/db)	Alapár* (HUF/db)	Alapár* (HUF/db)	Alapár* (HUF/db)
	Diam 14, 16, 18, 20	Diam 25	Diam 30	Diam 14, 16, 18, 20	Diam 25	Diam 30
Egykürtős („EZ”)	309 340	364 770	376 820	309 340	364 770	376 820
Egykürtős szellőzőkürtős („EZL”)	330 740	393 030	424 080	330 740	393 030	-
Kétkürtős** („ZZ” és egyforma a két kürtőátmérő)	354 870	-	-	354 870	-	-
Kétkürtős szellőzőkürtővel** („ZZL” és egyforma a kürtőátmérő)	427 410	-	-	427 410	-	-
Kétkürtős kombinált („ZZ” és a két kürtőátmérő különbözik)	354 870	-	-	354 870	-	-
Kétkürtős kombinált, szellőzőkürtővel („ZZL” és a két kürtőátmérő különbözik)	427 410	-	-	427 410	-	-

* 0,75 méter elemmagasságú, Classic típusú, sima felületű, fém fedlappal és bármelyik alapszínben
 ** ABSOLUT 2020 illetve 20TL20 típusokhoz nem rendelhető

Egyedi gyártású rostbeton kéményfej igény esetén keresse vevőszolgálatunkat!

Ajánlatkérő / megrendelő aláírása:

Dátum:

RAKATKALKULÁCIÓ

Kéménytípus/Rakatszám	1 rakat	2 rakat	3 rakat	4 rakat	5 rakat	6 rakat	7 rakat	8 rakat
UP14, UP16	6,66 fm-ig	12 fm-ig	18 fm-ig	24 fm-ig	30 fm-ig			
SIH16, SRS16	6,66 fm-ig	12 fm-ig	18 fm-ig	24 fm-ig	30 fm-ig			
UP18, UP20	6 fm-ig	12 fm-ig	18 fm-ig	24 fm-ig	30 fm-ig			
SIH18, SIH20, SRS18, SRS20	6 fm-ig	12 fm-ig	18 fm-ig	24 fm-ig	30 fm-ig			
UP14L, UP16L, UP18L, UP20L	4 fm-ig	10 fm-ig	14,66 fm-ig		18 fm-ig	22 fm-ig		
UP1814, UP1816		6 fm-ig	7,33 fm-ig	10 fm-ig	12,66 fm-ig	15 fm-ig	18 fm-ig	24 fm-ig
UP2014, UP2016, UP2018		6 fm-ig	7,33 fm-ig	10 fm-ig	12,66 fm-ig	15 fm-ig	18 fm-ig	24 fm-ig
UP18L14, UP18L16			6 fm-ig	10 fm-ig	12,66 fm-ig	15 fm-ig	18 fm-ig	24 fm-ig
UP20L14, UP20L16, UP20L18			6 fm-ig	10 fm-ig	12,66 fm-ig	15 fm-ig	18 fm-ig	24 fm-ig
UP25, UP30		4 fm-ig	8 fm-ig	13 fm-ig		18 fm-ig		24 fm-ig
UP25L			6 fm-ig	8 fm-ig	10 fm-ig	12 fm-ig	15 fm-ig	
UP30L				4 fm-ig	7 fm-ig	9 fm-ig		15 fm-ig
ABS14, ABS16, ABS18, ABS20		8 fm-ig	13 fm-ig	18 fm-ig	24 fm-ig	30 fm-ig		
ABS14L, ABS16L, ABS18L, ABS20L		8 fm-ig	13 fm-ig	18 fm-ig				
ABS1814, ABS2014, ABS2016, ABS2018		4 fm-ig	8 fm-ig	12 fm-ig	15 fm-ig	18 fm-ig		
ABS18L14, ABS20L14, ABS20L16, ABS 20L18		4 fm-ig	8 fm-ig	12 fm-ig	15 fm-ig	18 fm-ig		
ADV14, ADV16, ADV18, ADV20		8 fm-ig	13 fm-ig	18 fm-ig				
ADV14L, ADV16L, ADV18L, ADV20L		6 fm-ig	13 fm-ig	18 fm-ig				
UPADV18L14, UPADV20L14			6 fm-ig	10 fm-ig	12,66 fm-ig	15 fm-ig	18 fm-ig	24 fm-ig
AVA14, AVA16, MUL14, MUL16		8 fm-ig	14 fm-ig	16 fm-ig	20 fm-ig			
AVA18, AVA20, MUL18, MUL20			8 fm-ig	16 fm-ig	18 fm-ig	20 fm-ig		
MUL25			6 fm-ig	12 fm-ig	17 fm-ig	19 fm-ig	22 fm-ig	24 fm-ig
KINGFIRE PARAT SZETT*						10 fm-ig	13 fm-ig	16 fm-ig
Permeter25 (tetőátvezető nélkül) **	7 fm-ig	12 fm-ig	18 fm-ig	24 fm-ig	30 fm-ig			
ICS25 (tetőátvezető nélkül) **	7 fm-ig	12 fm-ig	18 fm-ig	24 fm-ig	30 fm-ig			
Prima Plus **	7 fm-ig	12 fm-ig	18 fm-ig	24 fm-ig	30 fm-ig			
Kerastar (tetőátvezető nélkül) **	6 fm-ig	12 fm-ig	18 fm-ig	24 fm-ig	30 fm-ig			
Permeter25 (tetőátvezetővel) **		7 fm-ig	12 fm-ig	18 fm-ig	24 fm-ig	30 fm-ig		
ICS25 (tetőátvezetővel) **		7 fm-ig	12 fm-ig	18 fm-ig	24 fm-ig	30 fm-ig		
Kerastar (tetőátvezetővel) **		6 fm-ig	12 fm-ig	18 fm-ig	24 fm-ig	30 fm-ig		
SIRIUS, SARGAS vagy MIMAS kandallókályha PMSA kéménnyel		12 fm-ig	24 fm-ig					



* A Kingfire termékek szállítását csak építési daruval felszerelt helyszínekre vállaljuk.

** A táblázatban szereplő rakatkalkuláció 300 mm belső átmérőig érvényes.

*** A Schiedel Kft. fenntartja a jogot, hogy a súlyalapú fuvardíjat a csomagolási volumen miatt és indokolt esetben módosítsa. Pl. fémkémények esetében (ld. ÁSZF 3.2. pontja)

A táblázatban szereplő adatok tájékoztató jellegűek. A csomagolási eljárás során a rakatszám változhat. Az esetleges változásról a Schiedel Kft. tájékoztatja a megrendelőt.



SZÁLLÍTÁSI HATÁRIDŐK

Kéménytípus	Szállítási idő
UP14, UP16, UP18, UP20, UP25, UP14L, UP16L, UP18L, UP20L	3-5 munkanap
SIH16, SIH18, SIH20, SRS16, SRS18, SRS20	3-5 munkanap
UP1814, UP1816, UP2014, UP2016, UP2018	5-10 munkanap
UP18L14, UP18L16, UP20L14, UP20L16, UP20L18	5-10 munkanap
UP25, UP25L, UP30, UP30L	5-15 munkanap
ADV14, ADV16, ADV18, ADV20, ADV14L, ADV16L, ADV18L, ADV20L	3-5 munkanap
ADV18L14, ADV20L14, ADV1616, ADV1818, ADV2020, ADV1816, ADV2016, ADV2018, UPADV18L14, UPADV20L14	10 munkanap
ABS14, ABS16, ABS18, ABS20, ABS14L, ABS16L, ABS18L, ABS20L	5-10 munkanap
ABS1814, ABS2014, ABS2016, ABS2018, ABS18L14, ABS20L14, ABS20L16, ABS20L18	5-10 munkanap
AVA14, AVA16, AVA18, AVA20, MUL14, MUL16, MUL18, MUL20, MUL25, ABS25, ABS25L	15 munkanap
PERMETER25 fekete színben, 150, 180, 200 mm-es átmérőjű ill. PMSA fekete készletes termékkörei esetén, SIRIUS, SARGARAS, MIMAS kandallók	5-10 munkanap
PERMETER, ICS, KERASTAR, PRIMA PLUS, SIRIUS, PMSA típusok nem készletes termékkörei	10-30 munkanap
KINGFIRE PARAT SZETT*	20 munkanap

FIGYELEM! A táblázatban részletezett szállítási határidők a Schiedel Kft.-nek küldött megrendelések cégünkhöz történő beérkezési dátumától értendők és tájékoztató jellegűek. Ettől eltérő szállítási határidőkről vevőszolgálatunk tájékoztatást ad. Ideiglenes készlethiányok befolyásolhatják az általános szállítási időket.

CSOMAGOLÁSI ÉS FUVAROZÁSI FELÁRAK

A Schiedel Kéménygyár Kft. a megrendelt és komissiózott kéményalkatrészeket egyutas vagy EUR raklpara készítve, megfelelő védőcsomagolással ellátva adja át. Saját szervezésű fuvar esetén a csomagolási díj: 5500.- Ft + áfa/rakat. Schiedel Kéménygyár Kft. által szervezett kéményszállítások esetében a kft. logisztikai díjat számít fel.

A maximum 30kg tömegű alkatrészek esetében csomagküldés igénybevételére is van lehetőség, ennek díjai:

Futárszolgálat esetén: 3000.- Ft + áfa/csomag

Postacsomag esetén: 1500.- Ft + áfa/csomag

A logisztikai díj súlyalapú kalkuláció szerint történik. ld. táblázat***

A csomagküldemények esetében a logisztikai díj tartalmazza a csomagolást is.

Szállítmány tömege	Nettó fuvardíj (Ft)	Bruttó fuvardíj (Ft)
711 kg-ig	20 490	26 022
712-1089 kg	40 980	52 045
1090-1425 kg	61 470	78 067
1426-2325 kg	81 960	104 089
2326-2775 kg	102 450	130 112
2776-3225 kg	113 450	144 082
3226-3675 kg	124 450	158 052
3676-4125 kg	135 450	172 022
4126-4575 kg	146 450	185 992
4576-5025 kg	156 450	198 692
5026-5475 kg	166 450	211 392
5476-5925 kg	175 650	223 076
5926-6375 kg	184 850	234 760
6476-6875 kg	194 050	246 444
további 400 kg-onként	további 9200 Ft + áfa	11684

* A kingfire termékek szállítását csak építési daruval felszerelt helyszínekre vállaljuk.

*** A Schiedel Kft. fenntartja a jogot, hogy a súlyalapú logisztikai díjat a csomagolási volumen miatt és indokolt esetben módosítsa. Pl. fémkémények esetében (ld. ÁSZF 3.2. pontja)

A táblázatban szereplő adatok tájékoztató jellegűek. A csomagolási eljárás során a rakatszám változhat. Az esetleges változásért a Schiedel Kft. tájékoztatja a megrendelőt. Érvényes: 2024. február 1-től a következő díjváltoztatásig.

ÁLTALÁNOS ELADÁSI ÉS SZÁLLÍTÁSI FELTÉTELEK

A Schiedel Kft termékei megfelelnek az MSZ és az EN DIN szabványoknak, a kéményrendszerek CE minősítéssel rendelkeznek.

1. Kérjük, hogy jelen Általános Eladási és Szállítási Feltételeinket megrendelése előtt gondosan tanulmányozza át, mert nem áll módunkban Vevőinkkel ettől eltérő feltételekben megállapodni.

2. Tájékoztatjuk tisztelt Vevőinket, hogy a Schiedel Kft. szaktanácsadó szolgálata díjtalanul minden Vevője rendelkezésére áll. Ennek keretében a hozzánk eljuttatott építési engedélyezési terv vagy vázlat és megjelölt kazántípus alapján összeállítjuk a kéményelem szükségletét. A nem általunk végzett számolási, tervezési és méretezési tévedések következményeiert felelősséget nem vállalunk. Amennyiben ezt a szolgáltatásunkat igénybe kívánja venni, rendelése előtt küldje el telephelyükre tervrajzát.

A szerződés létrejötte

1. A szerződés a jelen Általános Eladási és Szállítási Feltételek szerint a mindenkor érvényes árak alapján, a vételár befizetésével jön létre. Az így létrejött szerződésnek megfelelően az Eladó vállalja – igény szerint – a kéményelemek Vevő által megadott címre történő szállítását. Saját szállítás esetén a veszprémi telepről történő szállítási és lerakási költségek az eladási áron felül a Vevőt terhelik. Felhívjuk figyelmét, hogy garanciális igény csak garancialevelünk és számla felmutatásával érvényesíthető. A garancia részletes feltételeit a garancialevél tartalmazza.

2. Megrendelések

- 2.1. A megrendelésnek tartalmaznia kell, hogy mely kéménytípushoz, milyen elemeket és tartozékokat, melyik hónapban kíván vásárolni, valamint közölnie kell a szállítási címet és az átvevő nevét, telefonszámát, behajtási engedély szükségességét vagy súlykorlátozás tényét abban az esetben, ha a szállítást az Eladótól rendeli meg. Amennyiben pontos szállítási címet nem tud megadni, úgy köteles a Vevő részletes leírást ill. rajzot mellékelni a megrendeléshez. Ha a szállítási helyszín behajtási engedély köteles vagy pótkocsis szerelvénnyel nem megközelíthető, akkor ezt a Vevőnek a megrendeléskor az Eladóval közölnie kell. Budapesten azokban a kerületekben, ahol súlykorlátozás van, abban az esetben vagy a megrendelő telephelyére történik a szállítás, vagy a kisautós beszállításért fordulónként pótdíjat kell fizetni.
- 2.2. A Vevő a megrendelésben köteles a termék felhasználási helyéről tájékoztatást adni. A Schiedel Kft. nem jogosult a terméket országon kívül értékesíteni. Ha ezen exporttilalmat valamely Vevőnk megszegi, úgy köteles a szállítmány számla szerinti értékét a Schiedel Kft.-nek megfizetni.
- 2.3. A szállítás pontos napjáról – a termék átvételére való felkészülés érdekében – 1 nappal korábban értesítést adunk, vagy ha az átvevő nem érhető el, akkor a viszonteladót értesítjük a másnapi szállításról.

3. Árak és szállítási díjak

- 3.1. A Schiedel Kft. által kiadott árak az ország egész területére érvényesek és tartalmazzák a termékek a Kft. veszprémi telephelyén történő egyszeri felrakásának költségeit. Forgalmazó partnereink kedvezményt biztosíthatnak, illetve szezonárat alkalmazhatnak.
- 3.2. A Schiedel Kft. fenntartja a jogot, hogy az aktuális árlistájában szereplő, súlyskála alapján kiközölt fuvardíjat indokolt esetben a csomagolási eljárás követően, a végső rakatszám figyelembe vételével módosítsa. Ilyen esetben a megrendelőt a Schiedel Kft. vevőszolgálata tájékoztatja a várható szállítási díjról még a szállítás előtt.

4. Csomagolás és szállítás

- 4.1. Az alapsomag és alapkészletek tartozékai kartondobozba, a hőszigetelő lapok fóliába, habarcsok és ragasztók vödörbe ill. zsákba csomagolva kerülnek kiadásra. A szállításnál és tárolásnál biztosítani kell, hogy ezeket az alkatrészeket nedvesség ne érje, ezért fedett, száraz, fagymentes helyen kell tárolni a beépítésig. Amennyiben a Vevő az árut telephelyeinken kívánja átvenni és csereraklapot (MÁV EUR) előre leegyeztetett mennyiségben biztosít, akkor a kémények összecsomagolása MÁV EUR raklapra történik. Amennyiben a Vevő szállítást rendel meg, és a megrendelt kémény nagymennyiségű (eléri rakatmennyiségű samottcsövet ill. csatlakozót), a Schiedel Kft. a rendelés visszaigazoláskor jelzi a várható MÁV EUR raklapot. Ebben az esetben a raklapért betétdíjat és ÁFA-t kell fizetni. Amennyiben a Vevő kiszámlázott MÁV EUR raklapot telephelyeinkre 3 hónapon belül visszazsallítja, a betétdíjat visszakapja; 3 hónapon túl raklapot nem veszünk át. Felhívjuk figyelmét, hogy csak újra felhasználható, ép állapotú és csak a saját Vevőnknek szállított raklap visszavételére vállalunk kötelezettséget.
- 4.2. A vevő, ill. megrendelő szállítása esetén az összekészítés időpontját a Schiedel Kft. logisztikai részlegével egyeztetni kell.
- 4.3. A Schiedel Kéménygyár Kft. a Vevő által megrendelt és szállításra előkészített kémény-alkatrészeket a kommissiózás során védőcsomagolással látja el. A csomagolási díjról a Schiedel Kft. írásos visszaigazolást küld.
- 4.4. A szerződészerű teljesítés elismerése úgy történik, hogy a Vevő a szállítólevelet aláírja, vagy ha konkrét szállítási napon a Vevő vagy képviselője az átvételnél személyesen nem jelenik meg, akkor az árut a Vevő költségére az Eladó visszazsallítja. Az esetlegesen a szállításból eredő töréskárt a Vevő vagy képviselője az átvételnél köteles a szállítólevélen feltüntetni abban az esetben, ha a szállítást az Eladó végzi. Amennyiben a Schiedel Kft. volt a fuvaroztató, abban az esetben vevőszolgálata útján ellenőrzi a töréskárt, annak jogossága esetén azt rendezi. Ezért a törött darabokat meg kell őrizni. A szállítási töréskár igényt az átvevő a szállítást követő 30 napon belül köteles bejelenteni a Schiedel Kft. ügyfélszolgálatán. A saját fuvarszókkal történő elszállítás esetén a töréskár a Vevőt terheli.
- 4.5. A fémkémény alkatrészek mennyiségtől függően dobozban, vagy dobozban és raklapon kerülnek szállításra.
- 4.6. A KINGFIRE PARAT kandalló- és kéményrendszerek szállítását csak építési daruval felszerelt címekre vállaljuk.

5. Garancia

- 5.1. Rendeltetészerű használat esetén a Schiedel Kft. a vásárolt kéménytípushoz tartozó garanciát biztosít, a garancialevélben leírtaknak megfelelően.
- 5.2. A garancia időtartama a szállítás napjától számít.

6. Késedelmes teljesítés

Amennyiben az Eladó – illetve megbízásából nevében eljáró – a szállító a vállalt szállítási napon kötelezettségeinek nem tesz eleget, úgy jogosult azt a határidő késedelme nélkül 15 napon belül teljesíteni. Ha tartós üzemzavar; a termeléshez szükséges anyagok tartós hiánya, a közlekedési akadályok és egyéb elháríthatatlan ok miatt az Eladó további 15 napon túl sem tud teljesíteni, jogosult a szerződéstől elállni és köteles a Vevőnek a vételárat visszafizetni.

7. Visszaru kezelés

A Schiedel Kft. kizárólag a hivatalos, érvényben lévő árlistájában szereplő, hibátlan műszaki és esztétikai állapotú kéményalkatrészeket vásárol vissza. A fém kéményrendszereknél a hibátlan műszaki és esztétikai állapot, a csomagolás épségét is jelenti. A visszavásárlás a vásárlást igazoló számla alapján történhet. Visszavásárlási érték a számlázott ár 10%-kal csökkentett értéke. A visszavétel előre egyeztetett időpontban az ügyvezető igazgató előzetes engedélyével lehetséges. A szállítás lebonyolítása és annak költségei a visszárut kezdeményező felet terhelik.

8. Irányadó jog, jogviták

A jelen Általános Eladási és Szállítási Feltételekben nem szabályozott kérdésekben a Polgári Törvénykönyv az irányadó.

Megjegyzések:

Az árlistában szereplő képek illusztrációk!

Az árlistában nem szereplő termékekre egyedi árajánlatot adunk. Kérjük, hívja szaktanácsadóinkat!

Az árlista elkészítése során a legnagyobb gondossággal jártunk el. Előfordulhatnak azonban hibák.

A Schiedel Kft. a nyomdai hibákból eredő következményekért felelőséget nem vállal.

A Schiedel Kft. a változtatás jogát fenntartja.

Copyright: Schiedel Kft.



SCHIEDEL

Értékesítési képviselők

Budapest I, II, III. kerületei, Pest megye észak-nyugati része: 30/9560-861

Budapest IV, V, VI, VII, VIII, XIII, XIV, XV, XVI. kerületei és Pest megye észak-keleti része: 30/9597-432

Budapest IX, X, XVII, XVIII és XIX. kerületei és Pest megye dél-keleti része: 30/9166-263

Budapest XI, XII, XX, XXI, XXII és XXIII. kerületei és Pest megye déli része: 30/9560-862

Bács-Kiskun, Csongrád, Szolnok és Békés megyék: 30/9166-263

Borsod-Abaúj-Zemplén és Heves megyék: 30/9597-432

Baranya, Somogy és Tolna megyék: 30/9560-863

Fejér és Veszprém megye keleti része: 30/9560-862

Győr-Moson-Sopron, Komárom-Esztergom megyék: 30/9560-861

Hajdú-Bihar, Szabolcs-Szatmár-Bereg és Jász-Nagykun megyék: 30/9597-432

Vas és Zala megyék, Veszprém megye nyugati része: 30/9560-861

Megrendelés leadás

Fax: 88/576-704

E-mail: megrendeles@schiedel.com

Schiedel Kéménygyár Kft.

8200 Veszprém, Kistó u. 12.

Tel.: 88/576-700

Tel.: 30/582-3584 (sms/mms fogadásra nem alkalmas)

Fax: 88/576-704

www.schiedel.hu

info.hu@schiedel.com

