



Tuote-esite

Schiedel tuotevalikoima

SCHIEDEL

www.schiedel.com/fi

A **stañdard**
INDUSTRIES COMPANY



Kevyttakat

s.8 - 11

Schiedeliltä nyt uutuuena huippulaadukkaat kevyttakat. Yhdistämällä kevyttakan ja teräspiippu Permeter Smooth Airin, luodaan huoneilmasta riippumaton Schiedel-tulisijajärjestelmä.



Permeter Smooth & Air

s.14 - 17

Tutkitusti ja testatusti turvallinen teräspiippu Permeter Smooth sopii puulämmitteisille tulisijoille. Keraamisella eristeellä varustettu teräspiippu on paloturvallisuudeltaan huippuluokkaa.

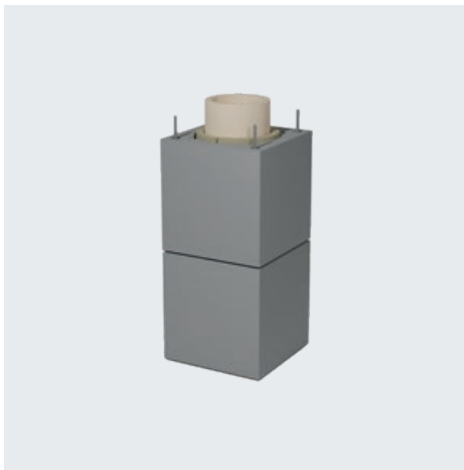

Rondo Plus

s.18 - 21

Schiedel-klassikko harkkopiippu Rondo Plus on markkinoiden monipuolisin savupiippujärjestelmä. Se soveltuu kaikille normaaleille polttoaineille.



Isokern

s.22 - 25

Islantilaisesta hohkakivestä valmistettu, helposti työstettävä ja äärimmäisen hyvin eristävä harkkopiippu Isokern soveltuu puulämmitteisille tulisijoille

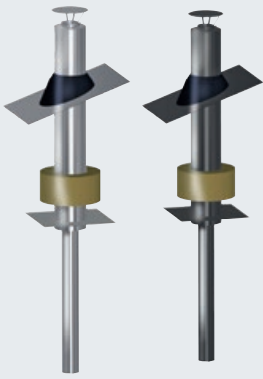

Saunapiippu

s. 28 - 31

Valmis saunapiippupaketti on helppo ja laadukas valinta puulämmitteisille kiukaille. Saunapiippu on varustettu äärimmäisen paloturvallisella, sintraantumattomalla keraamisella SuperWool -eristeellä.



Classic ilmanvaihtohormi

s.32 - 33

Classic ilmanvaihtoharkoista rakennat hyvin vetävät ja kestävät ilmanvaihtohormit painoivoimaiseen ja hybridi -ilmanvaihtoon.



ICS

s.34 - 35

ICS -teollisuuspiippu on äärettömän monipuolinen savupiippujärjestelmä, joka on suunniteltu vastaamaan teollisten sovelluksien haasteisiin ja äärimmäisiin olosuhteisiin.





SCHIEDEL SAVUHORMISTOT OY
Tehdas / Varasto
Rastikankaantie 13, 14200 Turenki



SCHIEDEL SAVUHORMISTOT OY
Pääkonttori
Lautamiehentie 3, 02770 Espoo





SCHIEDEL SAVUHORMISTOT OY

SUOMEN SUOSITUIMMAT SAVUPIIPUT

Schiedel Savuhormistot Oy tarjoaa tutut, Suomen suosituimmat valmiskiiput varmalla – **75 vuoden** kokemuksella.

Tästä esitteestä löydät tuttujen klassikoiden Valmiskiippu Rondo Plussan, Isokernin ja Perimeter Smoothin lisäksi uusimmat Schiedel-tuoteperheeseen lisätyt tuotteet, kuten Schiedel-kevyttakat ja Classic-ilmanvaihtohormit. Tarvitset sitten teräskiippua takallesi, valmista tulisijajärjestelmää tai kolmihormista harkkioppiippua loma-asuntoosi, löydät Schiedel-valikoimasta sinulle sopivan ratkaisun.

Schiedeliltä saat myös teollisuushormit aina voimalaitosluokkaan asti ja halutessasi avaimet käteen periaatteella.





SIRIUS 3



KEVYTTAKAT

MODERNIA JA TEHOKASTA KODIN LÄMMITYSTÄ



Kevyttakka on nimensä mukaisesti kevyt tulisija, joka on käytännöllinen ja moderni valinta kohteeseen kuin kohteeseen. Kevyttakat säteilevät lämpöä nopeasti, joten ne ovat täydellinen ratkaisu tunnelmallista ja yksinkertaisen helppoa takkatulta tavoittelevalle. Schiedel Kevyttakka on myös sisustuksellinen vaihtoehto ja äärimmäisen tyylikäs elementti kodissasi.

Schiedel kevyttakka ja teräspiippu – All in one!

Schiedel tulisija ja piippu luovat yhdessä täydellisen parin - Schiedel tulisijajärjestelmän. Täydellisen yhteensopiva, ja tehokkaasti toimiva tulisijajärjestelmä on helppo valinta kohteeseen kuin kohteeseen.

Vähäpäästöinen ja ympäristöystävällinen

Schiedel Kevyttakkojen käytöstä aiheutuu äärimmäisen vähän hiukkas- ja pölypäästöjä. Tulipesän rakenne ja tehokas paloilman hyödyntäminen luovat kevyttakassa optimaaliset olosuhteet puhtaalle puupoltolle.



Sirius

1 / 3 / 3G

L 592 mm / K 1218 mm / S 392 mm

Kevyttakka Schiedel Sirius tarjoaa energiatehokasta lämmitystä, sekä sisustuksellista elementtiä modernilla vivahteella. Sirius 3 ja 3G malleissa on sivuilla lasi-ikkunat. 3G mallissa koko tulisijan etuosa on lasitettu.



Mimas

L 464 mm / K 1507 mm / S 464 mm

Mimas sopii pyöreän ja korkean muotonsa puolesta erityisen hyvin korkeaan tilaan. Takana suuresta ja kaarevasta lasiluukusta takkatuli näkyy laajalle alueelle. Mimas voidaan varustaa lämpöä varaavalla, tulisijan yläosaan asennettavalla lämpökasetilla.



Sargas

1 / 3

L 524 mm / K 1101 mm / S 408 mm

Sargas kevyttakat ovat muodoltaan suoraviivaisia. Sargas 3 mallissa on sivuilla ikkunat, joista takkatuli loistaa näyttävästi laajalle alueelle.



Huoneilmasta riippumaton tulisijajärjestelmä

Kun Schiedel kevyttakkaa käytetään yhdessä Schiedel Permeter Smooth Air -teräshormin kanssa, luodaan täysin huoneilmasta riippumaton järjestelmä. Tulisijoissa tapahtuva palamisreaktio tarvitsee eläkkeeseen ilmaa, ja usein huonosti palavan takan ongelmana onkin liian vähäinen korvausilma. Schiedel Permeter Smooth Air teräshormilla paloilma kuljetetaan suoraan tulisijaan ilman erillisiä ulkoisia ilmakehänvaihtimia. Tällöin tulisijaa varten ei tarvitse huolehtia huonetilan riittävästä paloilmasta

MIKSI VALITA SCHIEDEL KEVYTTAKKA?



Saumaton yhteensopivuus

Schiedel kevyttakka ja Permeter Smooth teräspiippu muodostavat yhdessä Schiedel tulisijajärjestelmän. Sinun ei tarvitse huolehtia takan ja piipun yhteensopivuudesta.



Vähäpäästöisyys

Schiedel kevyttakat ovat äärimmäisen vähäpäästöisiä kevyttakkoja. Ne ovat sertifioitu EU:n EcoDesign-standardin mukaisiksi.



Muotoilu

Schiedel kevyttakkojen yksinkertainen mutta kaunis muotoilu sopii hyvin niin moderniin, kuin perinteisempäänkin sisustukseen



SIRIUS 3G





PERMETER SMOOTH

AIDOSTI TURVALLINEN TERÄSPIIPPU



Valmispiippu Permeter Smooth on upea, aidosti turvallinen teräshormi puulämmitteisiin tulisijoihin, joissa hormiliitos on tulisijan päällä. Moderni, sileäpintainen ja täysin pannaton ratkaisu sopii vaativankin sisustajan makuun. Permeter Smooth -hormin sisäputki on ruostumatonta terästä (444/1.4521). Hormin eristeenä on kovia lämpötiloja kestävä sintraantumaton, keraaminen eristevilla.

Tutkitusti turvallinen

Permeter Smooth-teräspiipussa on keraaminen ja täysin sintraantumaton SuperWool Plus -eriste. Tämä tarkoittaa sitä, että teräshormi säilyttää ominaisuutensa äärimmäisissä, jopa 1200 °C lämpötiloissa. SuperWool Plus on muiden teräspiippujen perinteistä kivivillaeristettä huomattavasti paremmin kuumuutta kestävä ratkaisu.

Erittäin tyylikäs

Permeter Smooth sopii varmasti tarkemman sisustajankin makuun. Pannaton ja täysin sileä teräspiippu istuu tyylikkäästi takan kuin takan päälle, eikä sinun tarvitse tinkiä estetiikasta. Valikoimastamme löydät Permeter Smoothin useissa eri väreissä, joten löydät varmasti juuri sinun kotiisi ja takkaasi sopivan piipun.

Saatavilla hormikoot:

Ø130 mm

Ø150 mm

Ø180 mm

Ø200 mm

Testattu koteloituna

Permeter Smooth on testattu koteloituna. Sen ympärille voidaan rakentaa kotelorakenne esimerkiksi toisen kerroksen osalle tai sijoittaa hormi itse tulisijan kotelorakenteen sisään.

Saatavilla vakioväreissä

Musta

Valkoinen

Harjattu RST

Harmaa

Tiilenpunainen

Vain vesikatolle

Tilauksesta saatavilla lähes mihin tahansa värisävyyhyn! (RAL värikoodit)



Huonetilan hormi pienemmällä halkaisijalla?

Jos haluat kooltaan siromman hormin huone-tilaasi. Voit ottaa osan hormista puoliersiteellisenä. Puoliersiteellisen hormin ulkohalkaisija on täysiersiteellistä pienempi. Hormi on muutettava täysiersiteelliseksi vähintään 150 mm ennen sisäkattoa.



Kattava lisätarvikevalikoima

Permeter Smooth -valikoimastamme löydät varmasti sopivan räätälöidyn ratkaisun juuri sinun kohteeseesi. Lisätarvikevalikoimasta löytyy aloituskappaleet takalla kuin takalle, reiälliset liukupannat, läpiviennin tarvikkeet, peitekaulukset ja tietysti myös pellityssarjat kaikille kattotyypeille.

MIKSI VALITA PERMETER SMOOTH?



Keraaminen eriste

Permeter Smoothin ainutlaatuinen keraaminen SuperWool eriste ei sintraannu edes 1200°C lämpötiloissa. Tämä tekee siitä aidosti turvallisen teräspiipun



Testattu koteloituna

Permeter Smooth on nyt myös testattu koteloituna. Permeter Smooth voidaan koteloida esimerkiksi tulisijan sisään tai toisen kerroksen osalta.



Sileäpintainen ja tyylikäs

Useissa värivaihtoehdoissa saatavilla oleva täysin sileäpintainen, pannaton teräspiippu Permeter Smooth istuu näyttävästi kohteesi sisustukseen.



RONDO PLUS

MONIPUOLISIN HORMIJÄRJESTELMÄ



Schiedel Rondo Plus on kaikkiin tulisijoihin sopiva, haponkestävä ja paloturvallinen kolmi-kerrospiippu. Rondo Plussassa on hyvä veto - silloinkin kun hormia käytetään vähän, sillä hormin ei tarvitse varata lämpöä toimiakseen hyvin. Rondo Plus-valmispiiput on kehitetty toimimaan myös matalissa lämpötiloissa. Perustoimitukseen kuuluu harkkoelementit, eristeet, keraamiset hormielementit, keraaminen pohjalaatta, Rapid-tulilaasti ja yksi savupelti/hormi, tulisijan liitososat, puhdistusluukut, yläpohjan eristeet ja teipit, pellityssarjan katolle, sadepiippuhatun ja harkkolaastin.

Kaikille polttoaineille

Monipuolinen Rondo Plus on soveltuu kaikille normaaleille polttoaineille, kuten puulle, pelletille, hakkeelle, viljalle, öljylle ja kaasulle. Tämän mahdollistaa Rondo Plussan ainutlaatuinen keraaminen sisäputki.

Rundas valikoima hormikokoja

Voit räätälöidä Rondo Plus valmispiipusta juuri sellaisen kuin haluat. Valikoimasta löydät laajan tarjonnan hormikokoja, liitoskappaleita, pellityssarjoja, pinnoitteita ja muita lisävarusteita. Tilaustuotteena voimme tarjota myös valtavan määrän erikoiskokoja. Tiedustele lisää!

EI KOMPROMISSEJA! SOPIVA VALMISPIIPPU JOKA KOHTEESEEN

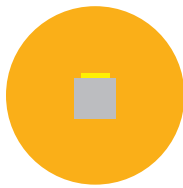

Yksihorminen

Yksihorminen Rondo Plus voidaan liittää tulisijaan suoraan sen päältä, tai takaa joko pyöreällä tai suorakulmaisella liitoskappaleella.

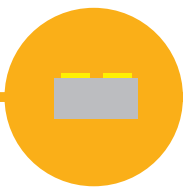

Tuplahormi

Tuplahormiseen Rondo Plus -valmispiippuun voit liittää joko pyöreillä tai suorakulmaisilla liitoksilla kaksi tulisijaa.

Esimerkiksi kiukaan ja vesipadan.

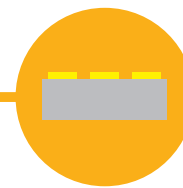

Triplahormi

Rondo Plus triplahormiin voit liittää kolme tulisijaa. Esimerkiksi kiukaan, padan ja toisesta huonetilasta takan.

Päätlähtö

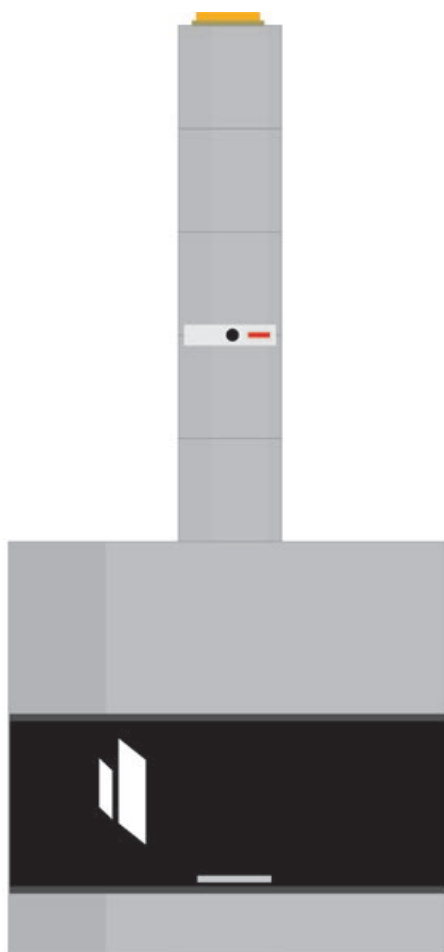

Tupla

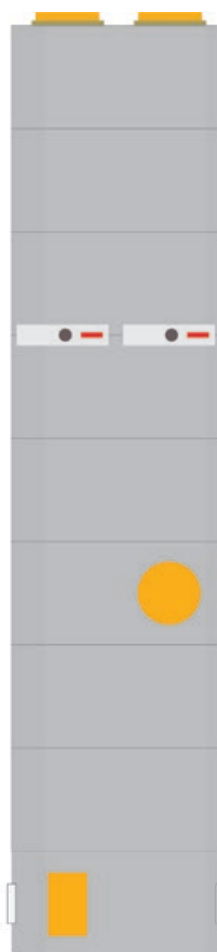

Tripla

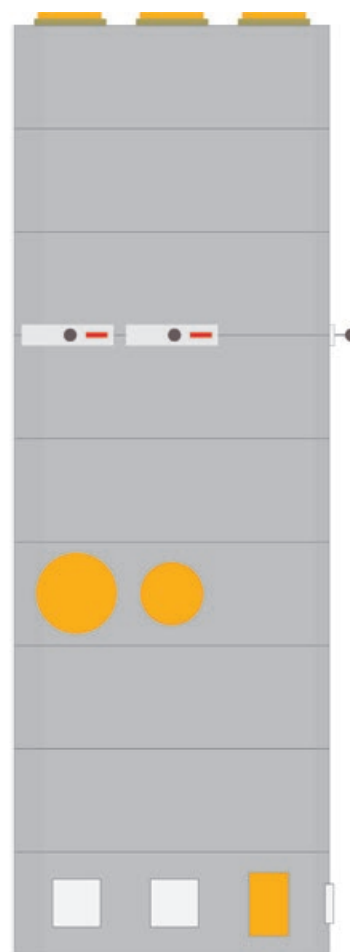

Pyöreä liitos



Suorakaideliitos



Puhdistusluukku



Savupelti

MARKKINOIDEN MONIPUOLISIN SAVUPIIPPUJÄRJESTELMÄ

Rondo Plus

- Soveltuu puun, pelletin, hakkeen, viljan, öljyn ja kaasun polttoon
- T600 luokan valmiskiipput
- Ulkoharkko kevytsorabetonia
- Haponkestävä, keraaminen sisäputki
- Eriste mineraalivillaa
- Ø12, 14, 16, 18, 20 cm Hormikoot
Erikseen tilaamalla aina Ø50 cm asti
- Suojaetäisyys palaviin materiaaleihin 100 mm

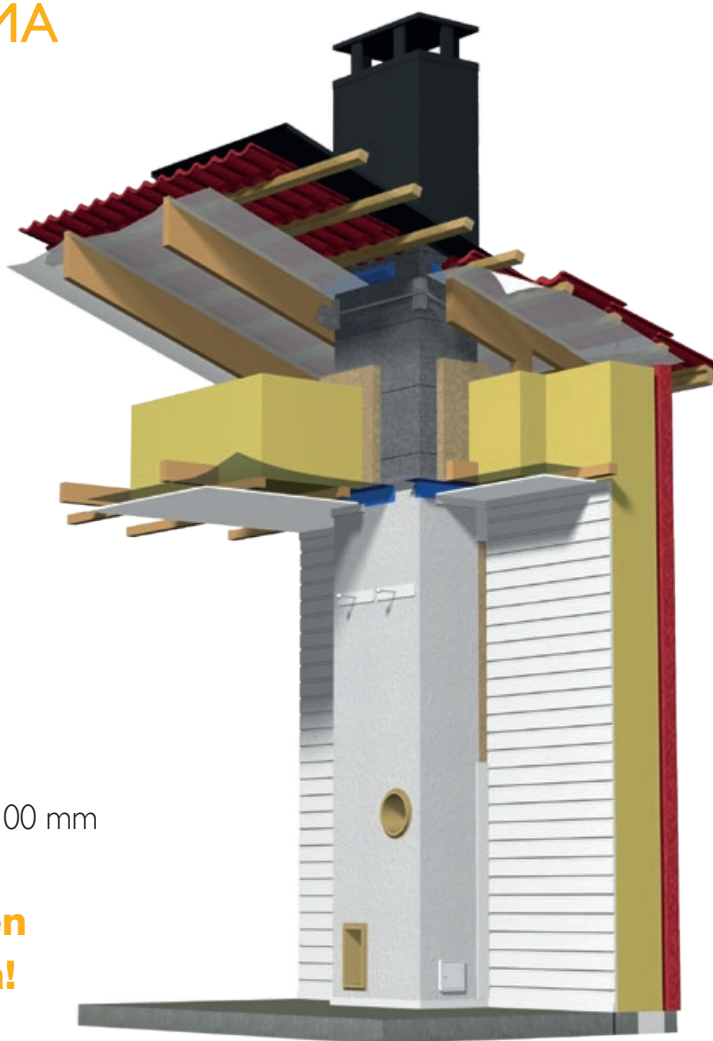

Rondo Plus on testattu toisen kerroksen osalta koteloituna!

MIKSI VALITA RONDO PLUS?



Kaikille polttoaineille

Rondo Plus -vamiskiipun keraamisen sisäputken ansiosta, kiipput soveltuu poikkeuksellisesti kaikille polttoaineille, kuten puulle, pelletille, viljalle, öljylle ja kaasulle.



Räätälöity juuri sinulle

Ei kompromisseja! Rondo Plus järjestelmä voidaan mukauttaa juuri sinun tarpeidesi mukaan. Joka tulisijalle ja talolle löytyy varmasti oikea kiipput.



Huippuveto

Rondo Plussassa on hyvä veto - silloinkin kun hormia käytetään vähän. Hormin ei tarvitse varata lämpöä toimiakseen hyvin. Rondo Plus on kehitetty toimimaan myös matalissa lämpötiloissa



ISOKERN

YHDEN ELEMENTIN HOHKAKIVIHORMI



Valmispiippu Isokern sopii puulämmitteisiin tulisijoihin. Se on nopea asentaa ja myös erinomainen vaihtoehto tulisijavaraukselle, johon tulisija hankitaan vasta myöhemmin tai jos tulisija ei ole vielä tiedossa. Valmispiippu Isokern valmistetaan islantilaisesta laava- eli hohkakivestä. Se on toimivuudeltaan ja paloturvallisuudeltaan testattua Schiedel-laatua.

Hohkakivi

Isokern on valmistettu parhaasta islantilaisesta hohkakivestä. Hohkakivi ei materiaalina varaa itseensä käytännössä yhtään lämpöä. Tämän ansiosta Isokernin ulkopinta ei kuumene ja valmispiipun suojaeitäisyydet ovat näin erityisen pienet. Isokern-harkossa on tämän lisäksi ilmatasku, joka toimii harkon eristeenä.

Ei liitoselementtejä

Isokern äärimmäisen helppo ja nopea asentaa. Se ei käytä erillisiä liitoselementtejä vaan harkkoihin on helppo työstää tarvittavat liitosaukot ja puhdistusluukut. Isokern harkot ovat suunniteltu niin, että niiden työstäminen on mahdollisimman vaivatonta ja helppoa.

ISOKERN - PALOTURVALLINEN HARKKOHORMI HOHKAKIVESTÄ

Mahdolliset käyttökohteet

Valmiskiipputta Isokern voidaan liittää tulisijaan sen päältä tai takaa. Isokern-harkkoon työstetään takaalähdön tapauksessa tulisijan hormiliitoksen mukainen aukko. Jos Isokern liitetään tulisijaan sen päältä, täytyy tulisijan hormiliitoksen vastata Isokern-harkon hormikokoa (Ø160 mm tai Ø200 mm) ja tulisijan kansielementin olla tarpeeksi vahva kestämään valmiskiipun painokuorman. Varmista soveltuvuus aina tulisijavalmistajalta.

Päältälähtö

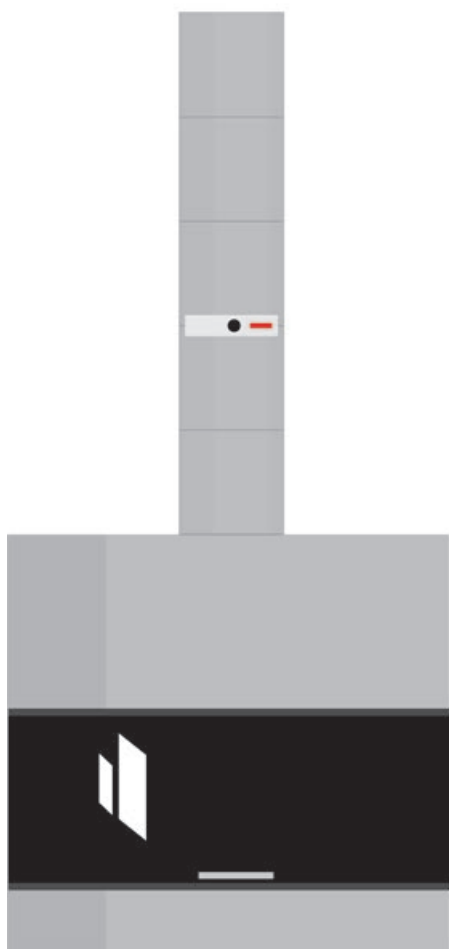

Hormiliitos takana



Hormiliitos



Puhdistusluukun liitos



Savupelti

HUIPPULAADUKAS SCHIEDEL-KLASSIKKO

ISOKERN

- Soveltuu puupolttoisille tulisijoille
- T600 Luokan valmiskiipput
- Harkko islantilaista hohkakiveä
- Harkossa ilmatasku eristeenä
- Ø160 mm ja Ø200 mm hormikoot.
- Suojaetäisyys palaviin materiaaleihin 50 mm

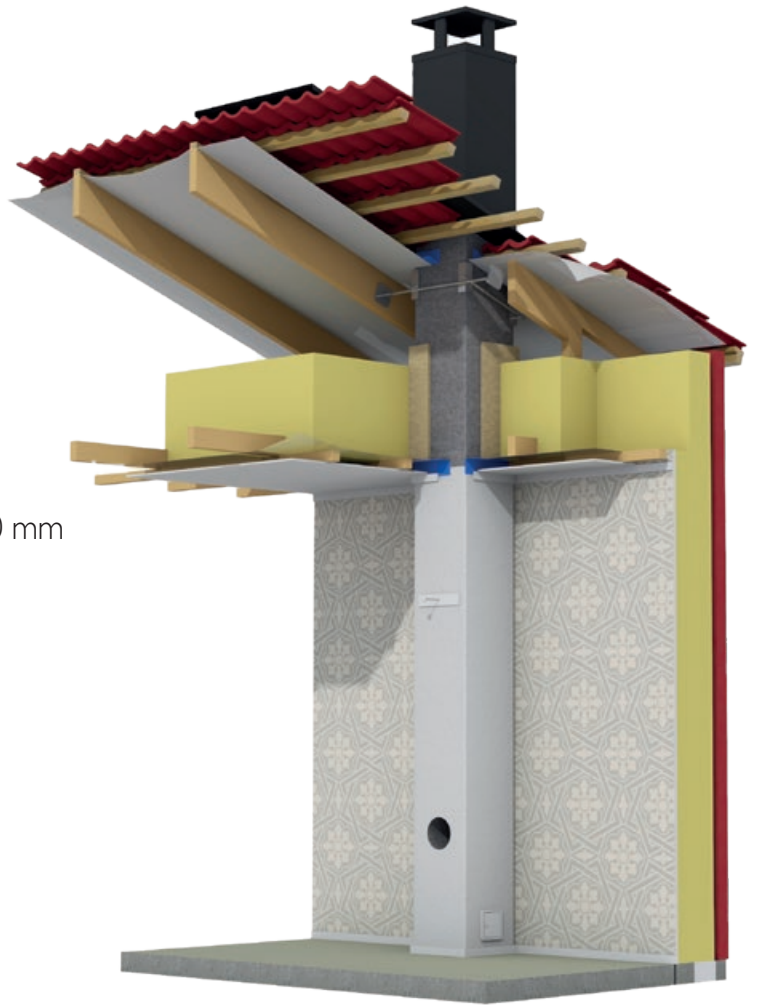

MIKSI VALITA ISOKERN?



Tulisijavaraus

Isokern-valmiskiipun harkkoon voidaan työstää tulisijan liitosaukko itse hormin asentamisen jälkeen. Tämä mahdollistaa hormin asennuksen, ennen itse tulisijan valintaa.



Pienet suojaetäisyydet

Isokern harkko on valmistettu islantilaisesta hohkakivestä. Hohkakivi varaa itseensä erittäin vähän lämpöä. Tämä yhteydessä harkon ilmataskun kanssa pienentävät hormin suojaetäisyyksiä huomattavasti



Helposti asennettava

Isokern-harkko on äärimmäisen helposti ja vaivattomasti työstettävää. Harkon liimaaminen, aukon tekeminen ja pinnoittaminen on tehty poikkeuksellisen helpoksi.

KORVAUSILMA- HORMIT

Korvausilmahormit kuljettavat tulisijan käyttöön tarvittavan paloilman ulkoilmasta piipun sisäistä ilmanavaa pitkin. Näin ei tarvitse huolehtia huonetilan riittävästä paloilmasta, eikä ylimääräistä ilmanavaa tarvitse vetää tulisijaan. Korvausilmahormit ovat suunniteltu erityisesti passiivi- ja matalaenergiataloihin, joiden tiivis rakenne vähentää tuloilman vuotamista asunnon ikkunoiden ja ovien raoista. Tällä ratkaisulla voidaan välttää kalliit perustusten kautta rakennettavien ilmanavien kustannukset!

RONDO AIR

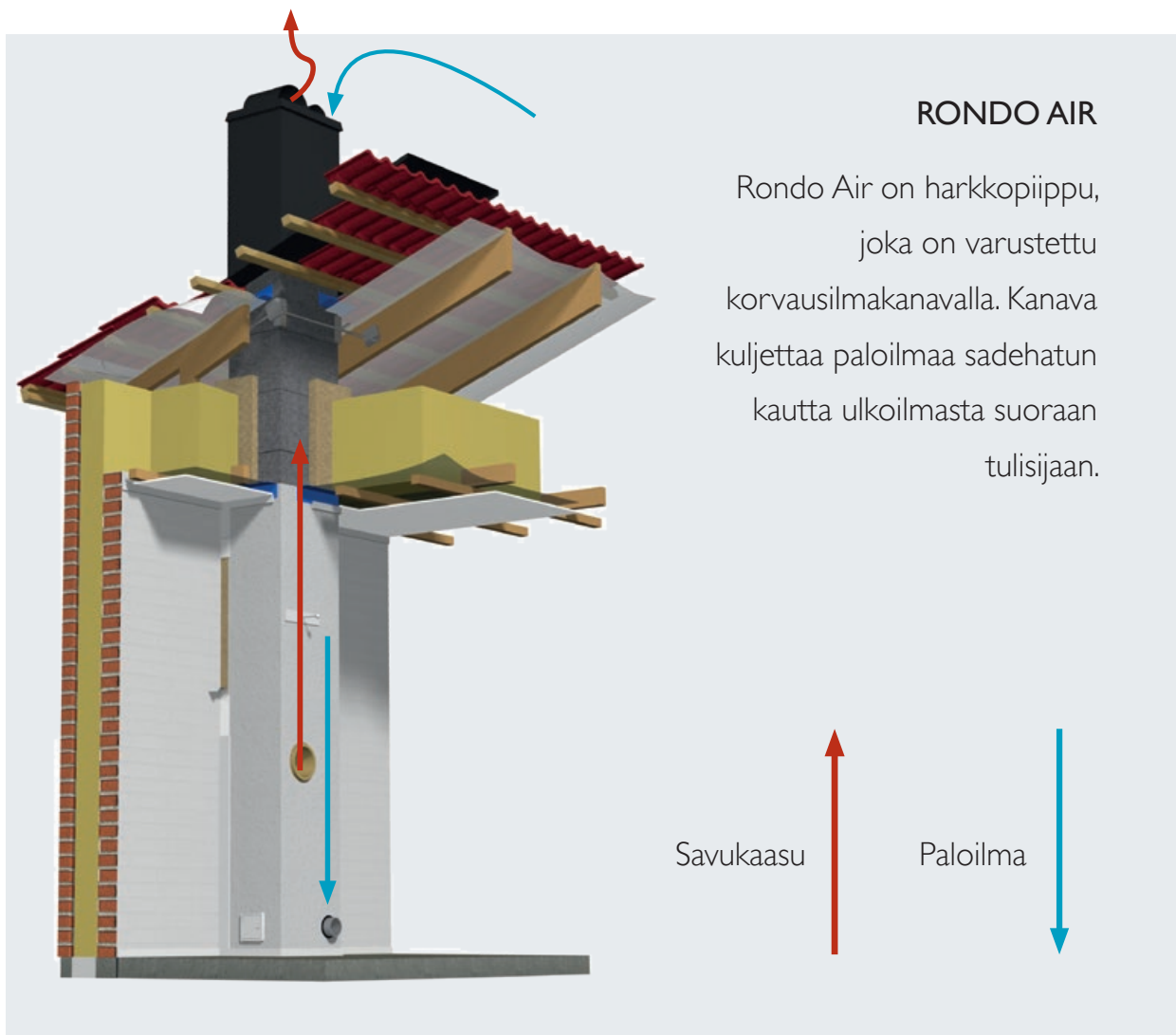

PERMETER SMOOTH AIR

SCHIEDEL TULISIJAJÄRJESTELMÄ

Schiedel kevyttakka ja Permeter Smooth Air luovat yhdessä täysin itsenäisen Schiedel tulisijajärjestelmän. Täydellisen yhteensopiva järjestelmä ottaa kevyttakalle paloilman ulkoilmasta, ja kuljettaa sen hormia pitkin suoraan takan yläkannesta tulisijaan. Permeter Smooth Air voidaan asentaa myös muihin yhteensopiviin tulisijoihin.

PERMETER SMOOTH AIR

Permeter Smooth Air on teräspiippu, joka on varustettu korvausilmakanavalla. Kanava kulkee teräspiipun keraamisen eristeen ympärillä, ja ottaa paloilmasta sadehatun alaosasta. Paloilma voidaan kuljettaa hormista tulisijaan, sen mallista riippuen joko tulisijan takaosasta kätevällä ilmanavalla, tai suoraan tulisijan yläkannesta.

Permeter Smooth air voidaan asentaa puolieristeellisenä huonetilaan. Puolieristeellisissä hormijaksoissa on pienempi eristevilla ja siis myös koko hormin ulkohalkaisija on pienempi. Puolieristetty hormijakso tulee muuttaa täysieristeelliseksi vähintään 150 mm ennen sisäkattoa

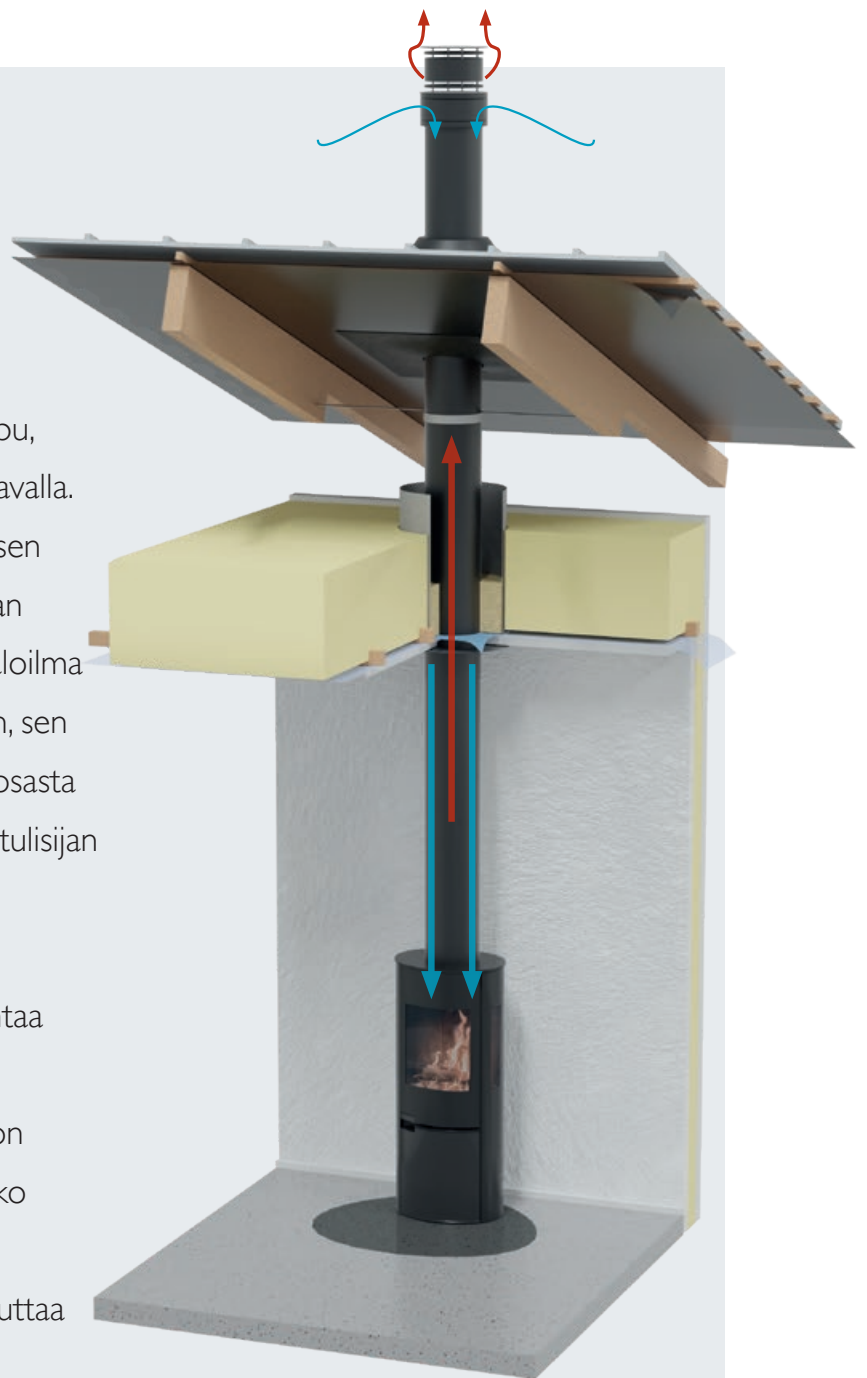



SAUNAPIIPPU

SAUNAPIIPPU KERAAMISELLA ERISTEELLÄ



Täysin valmiiksi suunniteltu pakettiratkaisu saunoihin. Schiedel Saunapiippu sopii yleisesti käytössä oleviin kiukaisiin, joissa lähdön koko on 115 mm. Erikseen myytävällä adapterilla saadaan muutettua 120 mm lähtöön sopivaksi. Saunapiipun kirkas ruostumaton tai musta ulkokuori on tyylikäs ja sileä, kiinnityspannaton ratkaisu, joka näyttää tyylikkään viimeistellyltä. Schiedel Saunapiippu on saatavilla integroidulla savupellillä.

Superwool-eriste

Schiedel Saunapiippu on varustettu keraamisella SuperWool Plus -eristeellä. SuperWool Plus on perinteistä kivivillaeristettä huomattavasti paloturvallisempi ratkaisu. Eriste ei sintraannu edes 1200 °C lämpötiloissa. Tämä tarkoittaa sitä, että piippu säilyttää ominaisuutensa äärimmäisen kovallakin käytöllä.

Paljon lisätarvikkeita

Schiedel Saunapiippuun on saatavilla kattava määrä lisätarvikkeita, joilla räätälöit valmisiippusi juuri sinun saunallasi sopivaksi. Valikoimasta löydät adapterit, liitosputken savupellit, läpivientiratkaisut ja pellityssarjat. Saatavana on myös piippuun asennettava vesisäiliö, jossa voit lämmittää pesu- tai löylyveden nopeasti.

PALOTURVALLINEN PAKETTIRATKAISU

Saunapiippu

- Voidaan asentaa kaikkiin rakennuksiin
- Hormikoko 115 mm, piipun ulkohalkaisija 215 mm
- Sisäputki ruostumatonta terästä 444 (1.4521), materiaalivahvuus 0,5 mm
- Eriste sintraantumaton keraaminen kuitu Superwool X
- Suojaetäisyys palaviin materiaaleihin 100 mm
- Lämpötilaluokkaan T600, tulisijan savukaasujen lämpötilat eivät saa ylittää 600°C
- Nokipalonkestävä
- Eristämättömän liitosputken suojaetäisyys palaviin materiaaleihin 400 mm





CLASSIC

ILMANVAIHTOHARKOT POISTOILMAHORMEIHIN



Schiedel tarjoaa korkealuokkaiset, testatut Classic- ilmanvaihtoharkot painovoimaiseen ja hybridi- ilmanvaihtoon. Classic – harkoista valmistat helposti käytännölliset, hyvin vetävät ja tiiviit poistoilmahormit. Laadukkaasta kevytsorabetonista valmistetut pienikokoiset harkot säästävät rakennustilaa, ja ovat helppoja ja nopeita asentaa. Classic-ilmanvaihtoharkkoja on saatavilla kattava valikoima pystysuoria ja vaakasuoria kanavia.

Painovoimaiseen ilmanvaihtoon

Tarkkaan ja hyvin suunniteltu painovoimainen ilmanvaihto on terveellinen, energiaa säästävä, taloudellinen ja erittäin kestävä ilmanvaihtojärjestelmä. Lämpimän ja kylmän ilman, sekä tuulen aiheuttamiin paine-eroihin perustuva painovoimainen ilmanvaihto toimii täysin itsenäisesti ja ilmaiseksi, vaatimatta koneellisen ilmanvaihdon tapaan kallista huoltoa ja sähkövirtaa.

Hybridi ilmanvaihtoon

Hybridi-ilmanvaihto on hyvä ratkaisu olosuhteisiin, joissa ilman paine-erot eivät ole riittävät, tai tuloilmaa joudutaan suodattamaan ennen rakennukseen johdattamista. Tällöin rakennus on järkevää varustaa ilmanvaihtoa tehostavilla puhaltimilla.

PAINOVOIMASEEN ILMANVAIHTOON

Ominaisuudet

- Kevytbetonista valmistetut harkot
- painovoimaiseen ja hybridi-ilmanvaihtoon
- Nopea ja helppo asentaa
- (3 harkkoa – 1 metri valmista kanvaa)
- Tiiviys testattu standardin EN 12237: mukaan (B-luokka)
- Hyvä ääneneristävyys
- Pienet ulkomitat – säästää rakennustilaa
- Laaja valikoima:
(1-, 2-, 3-, 4- kanavaisia harkkoja)
- Palonkestoluokat EI60, EI120 ja EI180
- Harkko testattu standardin EN 771-3: mukaan
- Max hormin pituus: 25m
- CE- merkitty

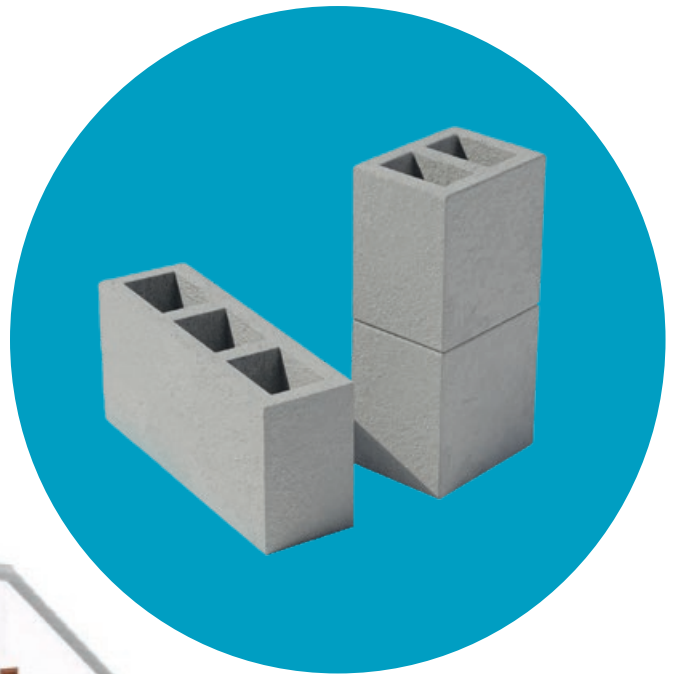

TEOLLISUUSPIIPPU KAIKKIIN KOHTEISIIN



EI120
PALONKESTOLUOKITELTU

Markkinoiden ainoa standardin EN 1366-13 mukaan palonkestoluokiteltu piippu

Schiedel ICS on äärimmäisen monipuolinen teräspiippu hyvin laajalla käyttöalueella. Savupiippu soveltuu erinomaisesti erityisesti teollisiin sovelluksiin. Vuosien varrella olemme toimittaneet ratkaisuja muun muassa suurkeittiöihin, leipomoihin, kahvipaahtimiin, panimoihin, pesuloihin, varavoimageneraattoreihin, kattilalaitoksiin ja muihin teollisiin kohteisiin.

Monipuolisuus

Savupiippua on saatavana eri halkaisijoissa, vakiona 80 mm - 1200 mm. Saatavilla on valikoima erilaisia lisävarusteita juuri sinun tarpeittesi mukaan. Savupiippumoduulit ovat helppo asentaa niiden keveyden ja helpon "push-fit" liittämisen ansiosta. ICS on saatavana myös sisäputken materiaaleilla: AISI 904L (erittäin happamat kondenssiolosuhteet) AISI 309 (lämmönkesto 1000°C)

Sisä- ja ulkovaippa

Savupiipun sisäputki on valmistettu ruostumattomasta teräksestä (316L) edistyksellisessä korroosionkestävässä rakenteessa laserhitsauksen avulla. Ulkovaippa on valmistettu ruostumattomasta teräksestä (304L) ja toimitetaan vakiona kiiltävällä pinnalla. Savupiippu voidaan toimittaa missä tahansa RAL-koodissa lisämaksusta.

SuperWool-eriste

Savupiippu on saatavana vakiona 25 mm ja 50 mm paksulla eristeellä, erikoistilauksesta kuitenkin myös muilla paksuuksilla, jopa 100 mm. Laadukas Superwool -eristeemme auttaa ylläpitämään savukaasujen lämpötilaa, maksimoimalla siten energiatehokkuuden, parantamalla savukaasuvirtausta ja minimoimalla kondensaationriskin.

ICS VOIDAAN VARUSTAA AUTOMAATTISELLA VEDONRAJOITTIMELLA

KÄYTTÖKOhteITA
ESIM.

VARAVOIMAYKSIKÖT
KATTILALAITOKSET
KAUPALLINEN KEITTIÖ
PESULAT
LEIPOMOT
KAHVIPAAHTIMET

3D CAD / BIM

Suurin osa Schiedelin niin teollisuuden kuin asuinkohteiden tuotevalikoimasta löytyy 3D CAD BIM kirjastostamme. (BIM = Building Information Modeling) Insinöörit, suunnittelijat ja arkkitehdit hyötyvät nyt suuresti Schiedel-tuotteiden valitsemisesta heti suunnitteluprosessin alusta.

Palonkestoluokitus

Schiedel ICS on markkinoiden ainoa standardin EN 1366-13 mukaan palonkestoluokiteltu savuhormi. Tämän EI120 Palonkestoluokituksen ansiosta kohteessa on mahdollista välttää kalliit palo-osastointirakenteet.

MIKSI VALITA SCHIEDEL ICS?

- Soveltuu kaikentyyppisille polttoaineille
- Alhainen lämpötila ulkovaipassa
- Nopea ja helppo asennus
- 10 vuoden materiaalitakuu
- Tehokas SuperWool-eristys, joka ylläpitää savukaasujen lämpötilaa ja minimoi siten kondensaation
- Edistyksellinen, korroosionkestävä muotoilu ja rakenne laserhitsatulla 316L-sisäputkella
- Kapillaarilukot estävät kosteuden kertymistä liitosten väliin
- Voidaan mitoittaa valtavan kulma ja erikoisosavalikoiman ansiosta lähes mihin tahansa rakennukseen ja sovellukseen.



Schiedel Savuhormistot Oy
Lautamiehentie 3
02770, Espoo
puh 09 856 46 300
asiakaspalvelu@schiedel.com
www.schiedel.com/fi

A **standard**
INDUSTRIES COMPANY