

SCHIEDEL

ПРАЙС-ЛИСТ 2024

Schiedel KERASTAR



Прайс лист дійсний з 23. 05.2024.
Ціни вказані у Євро з урахуванням ПДВ.
Оплата відбувається в гривнях по комерційному курсу на момент оплати.



- 1a Нижній елемент з відводом конденсата
- 1b Настінний елемент з відводом конденсата
- 1c Настінний елемент з емкістю для збирання золи
- 2 Опорна консоль (довжина 475 - 1504 мм)
- 3a Трійник прочистки для твердого палива
- 3b Трійник прочистки для дизельного палива та газу
- 4a Трійник 90°
- 4b Розета з ізоляцією
- 4c Трійник 45°
- 5a Елемент труби 660 мм
- 5b Елемент труби 330 мм
- 5c Елемент труби 165 мм
- 6a Настінний хомут 50 мм
- 6b Настінний хомут розсувний 60 мм
- 6c Настінна консоль для подовження
- 7 Хомут для перекриття
- 8a Конус
- 8b Конус з парасолькою
- 9a Прохід через дах 0°
- 9b Прохід через дах 3° - 15°
- 9c Прохід через дах 16° - 25°
- 9d Прохід через дах 26° - 35°
- 9e Прохід через дах 36° - 45°
- 10 Ущільнювальна манжета від дощу
- 11 Герметик
- 12a Розета для підключення DW
- 12b Розета для підключення EW
- 13a Кільце для розтяжок
- 13b Статична манжета
- 13c Статичний настінний хомут
- 14a Відвід 15°
- 14b Відвід 30°
- 14c Відвід 45°
- 15 Елемент з шибером **НОВИНКА**
- 16a Опорний елемент
- 16b Опорний елемент прохідний-двухконтурний
- 17 Елемент для підключення споживача
- 18 Протипожежне проходження стіни **НОВИНКА**

Більше ніж просто сума переваг:

KERASTAR: Димохідна система, призначена для монтажу в індивідуальному житлі після закінчення будівельних робіт, має незначну вагу, не потребує будь-якої додаткової обробки.

KERASTAR: Димохідна система з нержавіючої сталі з внутрішньою керамічною трубою що дозволяє використовувати її для всіх видів палива.

KERASTAR: Можливий настінний та підлоговий монтаж

KERASTAR: Використовується скрізь де можливо та необхідно встановити димохід. Особливо там де димохід, крім свого технічного призначення, виступає яскравим композиційним елементом інтер'єра.

KERASTAR: Димохідна система з нержавіючої сталі з 30-ти річною гарантією на внутрішню керамічну трубу.





- 1 - Внутрішня труба з високоякісної кераміки:
- Профільована труба Schiedel гарантує блискавичні експлуатаційні характеристики, так як ця труба стійка до прогорання та впливу корозії та кислот.

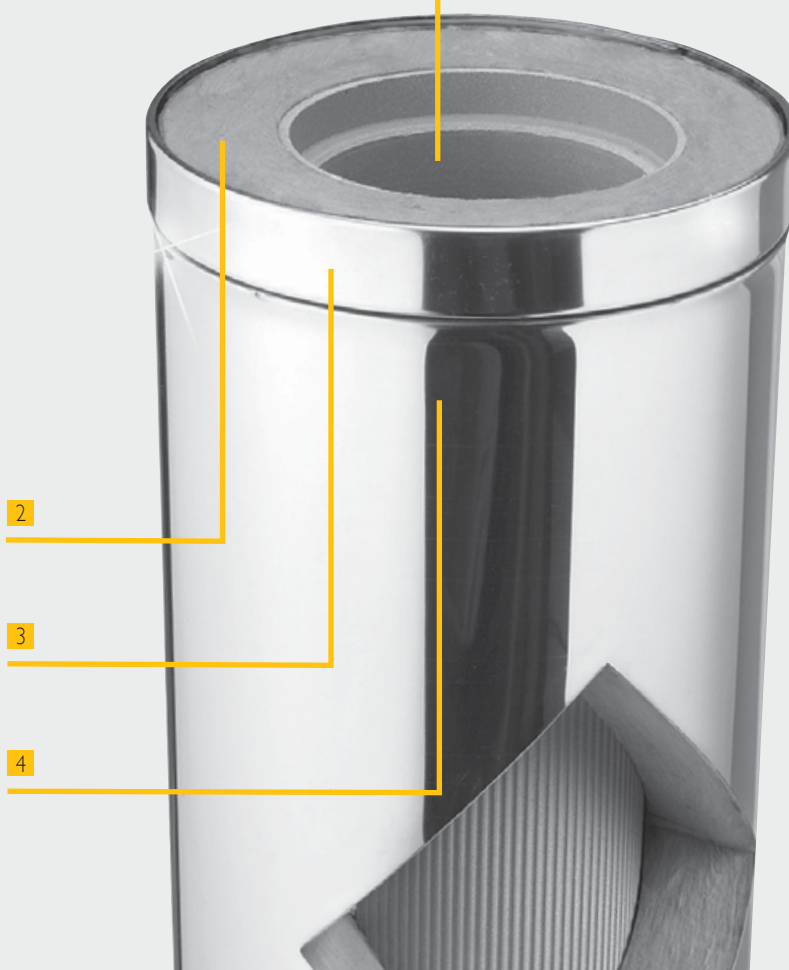

2 Теплоізоляція складається з високоякісного мінерального волокна (товщиною 60мм), яке має виняткові ізоляційні властивості.
Ніяких містків холоду, так як керамічна труба знаходиться повністю всередині теплоізоляційного шару.

3 Завдяки системі з'єднань труб за допомогою обжимних хомутів із нержавіючої сталі, досягається простий та швидкий монтаж димаря.

4 Зовнішня оболонка виконана з нержавіючої сталі (1.4301). Зовнішня оболонка, що не кородує, забезпечує надійність та стабільність і має ефектний зовнішній вигляд.

Програма постачання Schiedel KERASTAR

Внутрішній діаметр, мм	140	160	180	200	250	300	400
Зовнішній діаметр, мм	272	294	314	338	391	450	550
Площа поперечного перерізу, м ²	0,015	0,020	0,025	0,031	0,049	0,07	0,13
Товщина стінки керамічної труби, мм	6,5	7,0	7,0	8,5	10,0	10,0	10,0
Вага 1 пм труби з ізоляцією, кг	20,0	22,0	24,0	27,5	30,0	41,4	60,0
Внутрішній шар	Профільована керамічна труба SCHIEDEL						
Зовнішній шар	Нержавіюча сталь 1.4301, товщина 0,4 мм						
Ізоляційний шар	Теплова ізоляція класу А1, товщина 60мм						
Термічний опір	0,65 м ² К/Вт						
Паливо	Тверде, рідке, газоподібне						
Максимальна температура димових газів	При тривалій експлуатації 400 °С						
Режим експлуатації	Розрідження						

діаметр (мм)	140	160	180	200	250	300	400
--------------	-----	-----	-----	-----	-----	-----	-----

1a



Нижній елемент з відведенням конденсату

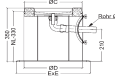

артикул	1010140053	1010160053	1010180053	1010200053	1010250053	1010300053	1010400053
Євро/шт.	282	295	300	312	358	566	677
вага, кг/шт	8,50	9,50	10,50	13,50	15,00	20,26	27,82
висота, мм	330	330	330	330	330	330	330
Ø D (зовнішній), мм	272,4	294,4	314,4	338,4	391,4	450	550
E x E, мм	370 x 370	370 x 370	370 x 370	430 x 430	430 x 430	500 x 500	580 x 580

1b



Настінний елемент з відведенням конденсату (макс. висота - 20 м.)

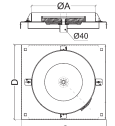

к позиції 2

артикул	1112140053	1112160053	1112180053	1112200053	1112250053	1112300053	1112400053
Євро/шт.	224	237	252	284	303	---	---
вага, кг/шт	5,80	6,90	7,60	8,40	10,50	15,20	21,33
Ø A (зовнішній), мм	279,8	301,8	321,8	345,8	398,8	457,7	557,7
C, мм	390	410	430	450	505	565	665
D, мм	303	325	345	369	422	480	580

1c



Настінний елемент для збирання золи (макс. висота - 20 м.)

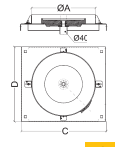

к позиції 2

артикул	1122140053	1122160053	1122180053	1122200053	1122250053
Євро/шт.	334	339	360	402	406
висота N _L , мм	44	44	44	44	44
Ø A, мм	279,8	301,8	321,8	345,8	398,8
C, мм	390	410	430	450	505
D, мм	303	325	345	369	422
вага, кг/шт	5,80	6,90	7,60	8,40	10,50

2



Опорна консоль, довжина 475 - 1504 мм

Довжина консолі



при довж. L= 475 мм

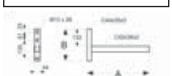

при довж. L= 570 - 1504 мм

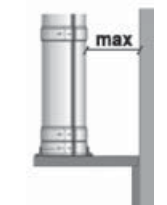

475 мм	артикул	1510475052	1510475052	1510475052	1510475052	1510475052	1510475052	1510475052
	Євро/шт.	165	165	165	165	165	165	165
	макс відстань від стіни (мм)	187	165	145	121	68	-	-
570 мм	артикул	1510570052	1510570052	1510570052	1510570052	1510570052	1510570052	1510570052
	Євро/шт.	226	226	226	226	226	226	226
	макс відстань від стіни (мм)	282	260	240	216	163	104	-
620 мм	артикул	1510620052	1510620052	1510620052	1510620052	1510620052	1510620052	1510620052
	Євро/шт.	230	230	230	230	230	230	230
	макс відстань від стіни(мм)	432	410	390	366	313	254	154
720 мм	артикул	1510720052	1510720052	1510720052	1510720052	1510720052	1510720052	1510720052
	Євро/шт.	237	237	237	237	237	237	237
	макс відстань від стіни (мм)	532	510	490	466	413	354	254
820 мм	артикул	1510820052	1510820052	1510820052	1510820052	1510820052	1510820052	1510820052
	Євро/шт.	247	247	247	247	247	247	247
	макс відстань від стіни (мм)	716	694	674	650	597	538	438
1120 мм	артикул	1510120052	1510120052	1510120052	1510120052	1510120052	1510120052	1510120052
	Євро/шт.	287	287	287	287	287	287	287
	макс відстань від стіни (мм)	832	810	790	766	713	654	554
1304 мм	артикул	1510130452	1510130452	1510130452	1510130452	1510130452	1510130452	1510130452
	Євро/шт.	384	384	384	384	384	384	384
	макс відстань від стіни (мм)	1016	994	974	950	897	838	738
1504 мм	артикул	1510150452	1510150452	1510150452	1510150452	1510150452	1510150452	1510150452
	Євро/шт.	412	412	412	412	412	412	412
	макс відстань від стіни (мм)	1216	1194	1174	1150	1097	1038	938

3a





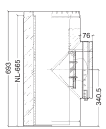



Трійник прочистки для твердого палива



артикул	2510140053	2510160053	2510180053	2510200053	2510250053	2510300053	2510400053
Євро/шт.	475	489	530	628	706	1106	1401
вага, кг/шт	17,0	18,5	20,0	23,0	25,0	35,56	46,19
отвір, мм	140	160	180	200	250	300	400
висота, мм	665	665	665	665	665	665	665

діаметр (мм)	140	160	180	200	250	300	400
--------------	-----	-----	-----	-----	-----	-----	-----

	Трійник прочистки для дизельного палива та газу							
3b 	артикул	2520140053	2520160053	2520180053	2520200053	2520250053	2520300053	2520400053
	Євро/шт.	560	619	666	732	853	1188	1412
	вага, кг/шт	17,0	18,5	20,0	23,0	25,0	33,26	46,15
	отвір, мм	140	160	180	200	250	300	400
	висота, мм	665	665	665	665	665	665	665
4a 	Трійник 90°							
	артикул	2090140053	2090160053	2090180053	2090200053	2090250053	2090300053	2090400053
	Євро/шт.	360	382	398	434	558	811	1427
	вага, кг/шт	15,50	17,00	18,50	20,50	22,00	31,94	43,14
	підключення Ø, мм	140	160	180	200	250	300	400
4b 	Розетка на ізоляцію							
	артикул	2310140053	2310160053	2310180053	2310200053	2310250053	2310300053	2310400053
	Євро/шт.	59	61	63	65	70	96	140
	вага, кг/шт	0,8	0,9	0,9	1,0	1,2	1,3	1,4
	Ø A, мм	145	165	185	205	255	305	405
4c 	Трійник 45°							
	артикул	2045140053	2045160053	2045180053	2045200053	2045250053		
	Євро/шт.	504	540	571	638	927		
	вага, кг/шт	19,0	20,5	22,0	24,0	26,0		
	Е, мм	233	225	219	213	191		
5a 	Елемент труби 660 мм							
	артикул	4010140053	4010160053	4010180053	4010200053	4010250053	4010300053	4010400053
	Євро/шт.	183	198	212	229	280	400	620
	вага, кг/шт	13,00	14,00	15,00	17,50	19,00	27,56	36,96
	Ø D (зовнішній), мм	272,4	294,4	314,4	338,4	391,4	450,3	550,3
5b 	Елемент труби 330 мм							
	артикул	4020140053	4020160053	4020180053	4020200053	4020250053	4020300053	4020400053
	Євро/шт.	142	148	157	170	229	302	508
	вага, кг/шт	7,00	8,00	9,00	10,00	11,00	14,03	18,72
	Ø D (зовнішній), мм	272,4	294,4	314,4	338,4	391,4	450,3	550,3
5c 	Елемент труби 165 мм							
	артикул	4030140053	4030160053	4030180053	4030200053	4030250053	4030300053	4030400053
	Євро/шт.	102	108	112	120	180	246	441
	вага, кг/шт	3,50	4,00	4,50	5,00	5,50	8,92	11,59
	Ø D (зовнішній), мм	272,4	294,4	314,4	338,4	391,4	450,3	550,3
5d 	Комплект шибера 0,66 м (трійник 90, шиберна вставка, декоративна розетка)							
	артикул	8711714055	8711716055	8711718055	8711720055	8711725055	8711730056	
	Євро/шт.	по запиту	----	----	----	----	----	
	вага, кг/шт							
	Висота, мм	665	665	665	665	665	665	
6a 	Настінний хомут 50 мм							
	артикул	6020140053	6020160053	6020180053	6020200053	6020250053	8721145091	8721155091
	Євро/шт.	60	60	61	61	65	73	88
	вага, кг/шт	0,85	0,89	0,93	0,98	1,05	1,99	2,26
	Ø D, мм	272,4	294,4	314,4	338,4	391,4	450	550
A, мм	280	285	295	300	310	454	554	

діаметр (мм)	140	160	180	200	250	300	400
--------------	-----	-----	-----	-----	-----	-----	-----

6b



Настінний хомут розсувний

відстань від стіни
60 мм на кожні 4 м



подовження можливо з **6c**

артикул	6010140053	6010160053	6010180053	6010200053	6010250053	8781145091	8781155091
Євро/шт.	42	43	34	34	80	80	108
вага, кг/шт	1,1	1,3	1,3	1,5	1,7	1,96	2,09
Ø С (внутрішній), мм	276	298	318	342	395	450	550
А, мм	284	306	324	350	403	512	562
В, мм	198	210	216	228	258	300	325

6c



Настінна консоль для подовження

до позиції **6b** · **13c** міні відстань від стіни 100 мм

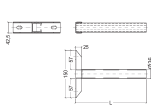

артикул	1520300052
Євро/шт.	129
макс відстань при L1=220 мм	220
артикул	1520450052
Євро/шт.	137
макс відстань при L2=370 мм	370
артикул	1520550052
Євро/шт.	157
макс відстань при L1=470 мм	470
артикул	1520750052
Євро/шт.	165
макс відстань при L1=670 мм	670

При використанні настінних консолей для подовження зі статичним хомутом **13c** - використовувати дві пари. При висоті димоходу, що вільно стоїть від 1,5 до 2,0 м в якості останнього кріплення використовувати статичний хомут **13c** (встановлюється зверху або посередині статичної манжети **13b**).

7



Хомут для перекриття

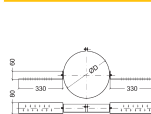

артикул	6030140053	6030160053	6030180053	6030200053	6030250053	6030300053	6030400053
Євро/шт.	95	104	106	108	109	118	125
вага, кг/шт	1,38	1,41	1,44	1,48	1,55	1,80	1,94
Ø D, мм	272,4	294,4	314,4	338,4	391,4	450,3	550,3

8a



Конус

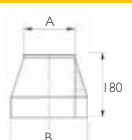

артикул	5010140053	5010160053	5010180053	5010200053	5010250053	5010300053	5010400053
Євро/шт.	108	113	118	131	152	280	380
вага, кг/шт	2,20	2,50	3,10	4,50	5,10	9,11	11,90
Ø А (внутрішній), мм	138	158	178	198	248	298	498
Ø В, мм	274,4	296,4	316,4	340,4	393,4	451,9	551,9

8b



Конус з парасолькою

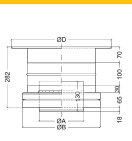

артикул	5020140053	5020160053	5020180053	5020200053	5020250053	5020300053	5020400053
Євро/шт.	194	202	209	224	251	502	615
вага, кг/шт	3,60	3,90	4,30	5,00	6,60	10,91	14,26
Ø В, мм	274,4	296,4	316,4	340,4	393,4	451,9	551,9
Ø А (внутрішній), мм	136	156	176	196	246	296	396
Ø D, мм	360	380	395	420	470	530	630

9a



Прохід через дах 0°

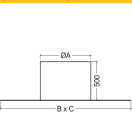

артикул	4001030074	4001035074	4001035074	4001040074	4001045074	4001050074	4001060074
Євро/шт.	182	192	215	228	263	273	365
вага, кг/шт	5,34	11,0	11,0	12,0	14,0	8,5	10,3
Ø А, мм	300	350	350	400	450	500	600
G x F, мм	800 x 800	850 x 850	850 x 850	900 x 900	950 x 950	1000 x 1000	1100 x 1100

9b



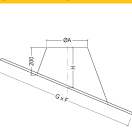

Прохід через дах 3° - 15°





артикул	4002030074	4002035074	4002035074	4002040074	4002045074	4002050074	4002060074
Євро/шт.	293	382	382	510	562	586	688
вага, кг/шт	14,56	15,48	15,48	18,61	19,82	20,71	25,64
Ø А, мм	300	350	350	400	450	500	600
G x F, мм	940 x 940	990 x 990	990 x 990	1040 x 1040	1100 x 1100	1100 x 1150	1250 x 1300
Н висота, мм	233	237	237	241	246	250	259

діаметр (мм)	140	160	180	200	250	300	400
--------------	-----	-----	-----	-----	-----	-----	-----

9c		Прохід через дах 16° - 25°							
		артикул	4003030074	4003035074	4003035074	4003040074	4003045074	4003050074	4003060074
		Євро/шт.	445	451	451	513	577	602	745
		вага, кг/шт	15,24	16,20	16,20	19,61	20,86	22,12	27,09
		Ø A, мм	300	350	350	400	450	500	600
		G x F, мм	970 x 940	990 x 1020	990 x 1020	1040 x 1080	1100 x 1100	1200 x 1150	1300 x 1300
		H висота, мм	267	277	277	286	295	304	322

9d		Прохід через дах 26° - 35°							
		артикул	4004030074	4004035074	4004035074	4004040074	4004045074	4004050074	4004060074
		Євро/шт.	475	434	434	576	624	654	824
		вага, кг/шт	16,33	17,64	17,64	21,26	22,74	24,07	29,91
		Ø A, мм	300	350	350	400	450	500	600
		G x F, мм	990 x 1090	990 x 1090	1040 x 1150	1040 x 1150	1100 x 1100	1280 x 1150	1410 x 1300
		H висота, мм	307	321	321	336	350	365	394

9e		Прохід через дах 36° - 45°							
		артикул	4005030074	4005035074	4005035074	4005040074	4005045074	4005050074	4005060074
		Євро/шт.	427	481	524	637	735	735	940
		вага, кг/шт	18,51	19,95	19,95	24,24	25,86	27,66	34,46
		Ø A, мм	300	350	350	400	450	500	600
		G x F, мм	990 x 1190	990 x 1190	1040 x 1270	1040 x 1270	1100 x 1100	1420 x 1150	1570 x 1300
		H висота, мм	355	376	376	397	418	439	481

10		Ущільнювальна манжета від дощу							
		артикул	5810140053	5810160053	5810180053	5810200053	5810250053	8731145091	8731155091
		Євро/шт.	47	48	51	59	61	99	138
		вага, кг/шт	0,85	0,9	0,95	1,05	1,2	1,05	1,25
		Ø A, мм	272,4	294,4	314,4	338,4	391,4	450,0	550,0
		Ø B, мм	410	430	460	480	530	590	690

(разом з проходом через дах **9a-9e**)

11		Герметик Rapid, 310 мл							
		артикул	26050000	26050000	26050000	26050000	26050000	26050000	26050000
		Євро/шт.	11	11	11	11	11	11	11
		вага, кг/шт	0,68	0,68	0,68	0,68	0,68	0,68	0,68
		потреба мл/пм	60	75	93	110	155	210	330

12a		Розета для підключення DW							
		артикул	2120140053	2120160053	2120180053	2120200053	2120250053	2120300053	2120400053
		Євро/шт.	40	42	44	51	55	----	----
		вага, кг/шт	0,55	0,58	0,63	0,65	1,78		
		Ø A, мм	272	294	314	338	391	450	550
		Ø B, мм	512	534	554	578	631	620	720

для проходу через цегляну стіну або перекриття для зовнішнього діаметра Kerastar

12b		Розета для підключення SW					
		артикул	2330143152	2330163352	2330183552	2330203752	2330254252
		Євро/шт.	34	35	37	38	42
		вага, кг/шт	0,3	0,4	0,4	0,5	0,5
		Ø A, мм	140	160	180	200	250
		Ø B, мм	310	330	350	370	420

для проходу через цегляну стіну або перекриття для підключення одностійної труби від споживача до Kerastar

12c		Розета для даху з нахилом*					
		артикул	2140140853	2140160853	2140180853	2140200853	2140250853
		Євро/шт.	25	26	27	30	33
		вага, кг/шт	0,42	0,44	0,44	0,48	0,52
		Ø A, мм	277,4	299,4	319,4	343,4	396,4
		Ø B, мм	421	443	463	487	540

*При замовленні вказати кут даху

діаметр (мм)	140	160	180	200	250	300	400
--------------	-----	-----	-----	-----	-----	-----	-----

13a



Кільце для розтяжки

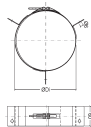

артикул	6040140053	6040160053	6040180053	6040200053	6040250053		
Євро/шт.	70	72	72	74	77		
вага, кг/шт	0,65	0,68	0,73	0,77	0,82		
Ø Di, мм	272,4	294,4	314,4	338,4	391,4		
товщина стінки, мм	0,6	0,6	0,6	0,6	0,6		

13b



Статична манжета

Для труби, що вільно стоїть висотою від 1,5 до 2,5 м.
Монтаж: див. стор. 10

артикул	6024140053	6024160053	6024180053	6024200053	6024250053	6024300053	6024400053
Євро/шт.	82	83	85	86	92	100	118
вага, кг/шт	2,9	3,0	3,2	3,4	3,9	2,28	2,93
висота, мм	460	460	460	460	460	460	460
товщина стінки, мм	0,8	0,8	0,8	0,8	0,8	0,8	0,8

13c



Статичний настінний хомут

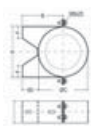

Відстань від стіни - 60 мм. Монтаж: дивись стор. 10

артикул	6025140053	6025160053	6025180053	6025200053	6025250053	6025300053	6025400053
Євро/шт.	94	96	99	102	118	131	140
вага, кг/шт	2,00	2,20	2,30	2,50	2,70	3,96	4,77
Ø C внутрішній, мм	272,4	294,4	314,4	338,4	391,4	450,3	550,3
A, мм	280,4	302,4	322,4	346,4	401,4	460,3	560,3
B, мм	186,2	197,2	207,2	219,2	245,7	275,0	325,1

14a



Відвод 15°



артикул	3015140053	3015160053	3015180053	3015200053	3015250053	3015300053	3015400053
Євро/шт.	234	247	267	294	387	611	883
вага, кг/шт	4,90	5,60	9,00	10,50	12,60	13,96	18,72
E, мм	100	100	100	100	100		
F, мм	81	81	81	81	81	141	146
G, мм	120	120	120	120	120	175	180
H, мм	90	88	87	86	82		
L, мм	102	100	99	98	94		

14b



Відвод 30°

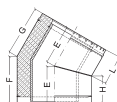

артикул	3030140053	3030160053	3030180053	3030200053	3030250053	3030300053	3030400053
Євро/шт.	255	269	289	317	415		
вага, кг/шт	6,50	7,40	8,60	10,50	13,50	16,73	22,39
E, мм	162	162	162	162	162		
F, мм	143	143	143	143	143	171	181
G, мм	182	182	182	182	182	205	220
H, мм	133	130	127	124	117		
L, мм	145	142	139	136	129		

14c



Відвод 45°

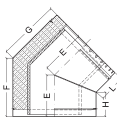

артикул	3045140053	3045160053	3045180053	3045200053	3045250053	3045300053	3045400053
Євро/шт.	265	276	298	326	424	647	931
вага, кг/шт	6,90	7,50	8,10	11,00	12,40	18,20	23,54
E, мм	162	162	162	162	162		
F, мм	143	143	143	143	143	201	221
G, мм	182	182	182	182	182	240	260
H, мм	112	108	104	99	88		
L, мм	124	120	116	111	100		

16a



Перехідник Prima Plus - KeraStar

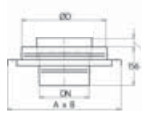

артикул	6421140053	6421160053	6421180053	6421200053	6421250053	6421300053	6421400053
Євро/шт.	186	215	217	313	342	----	----
вага, кг/шт	4,40	5,00	5,70	6,20	7,20		
Ø DN, мм	140	160	180	200	250		
Ø D, мм	272,4	294,4	314,4	338,4	391,4		
A, мм	390	410	430	450	505		
B, мм	303	325	345	369	422		

до позиції 2 та до труби Prim Plus

діаметр (мм)	140	160	180	200	250	300	400
--------------	-----	-----	-----	-----	-----	-----	-----



до позиції **2** та ICS

Перехідник ICS - KERASTAR

артикул	8391140053	8391160053	8391180053	8391200053	8391250053	8391300053
Євро/шт.	255	265	274	286	313	-----
вага, кг	4,60	5,20	5,90	6,40	7,50	
A	272,4	294,4	314,4	338,4	391,4	
B (Ø ICS25)	140	160	180	200	250	
C	390	410	430	450	505	
D	303	325	345	369	422	
NL	118,5	118,5	118,5	118,5	118,5	

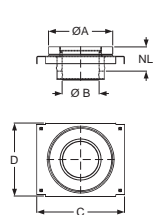

Елемент для підключення споживача PRIMA - KERASTAR

артикул	6471141480	6471161680	6471181880	6471202080	6471252580	9010300052	9010400052
Євро/шт.	39	43	47	48	50	----	----
вага, кг/шт							
D ₁ , мм							
D ₂ , мм							

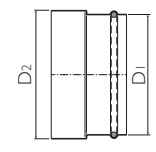

Протипожежне проходження стіни



товщина (мм)	100	150	200	250	300	350	400
артикул	1408010052	1408015052	1408020052	1408025052	1408030052	1408035052	1408040052
Євро/шт.	319	499	642	774	857	957	1069
вага, кг/шт	4,00	6,00	8,40	10,50	12,50	16,70	
H, мм	100	150	200	250	300	350	400

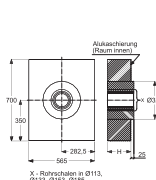

Потолочна опора (дерев. перекриття)

артикул	2020140053	2020160053	2020180053	2020200053	2020250053
Євро/шт.	735	767	803	844	933
вага, кг/шт	21,58	22,48	23,41	24,46	27,28
ext. Ø (зовнішній), мм	272,4	294,4	314,4	338,4	391,4
connector pipe Ø	130	150	180	200	250
Ø A, мм	124	144	174	194	244
Ø B, мм	140	160	190	210	260

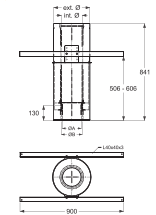

Потолочна опора (бетонні перекриття)

артикул	2030140053	2030160053	2030180053	2030200053	2030250053
Євро/шт.	589	624	659	698	810
вага, кг/шт	9,65	10,32	11,02	11,80	13,88
ext. Ø (зовнішній), мм	272,4	294,4	314,4	338,4	391,4
connector pipe Ø	130	150	180	200	250
Ø A, мм	124	144	174	194	244
Ø B, мм	140	160	190	210	260

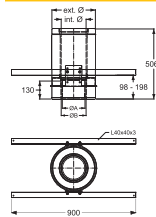

діаметр (мм)	140	160	180	200	250
--------------	-----	-----	-----	-----	-----

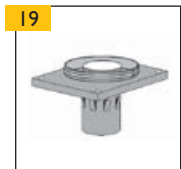

Перехідник UNI - Kerastar

артикул	1230140053	1230160053	1230180053	1230200053	1230250053
Євро/шт.	179	198	208	217	257
вага, кг/шт	4,00	4,20	4,30	4,50	5,00

Вказівка з проектування та монтажу.

Статична стійкість.

Висота вільної ділянки димової труби над точкою верхнього кріплення $b1 = \text{макс. } 1,5 \text{ м.}$

Висота вільної ділянки димової труби над точкою верхнього кріплення $b2 = \text{макс. } 2,0 \text{ м.}$

Висота вільної ділянки димової труби над точкою верхнього кріплення $b3 = \text{макс. } 2,5 \text{ м.}$

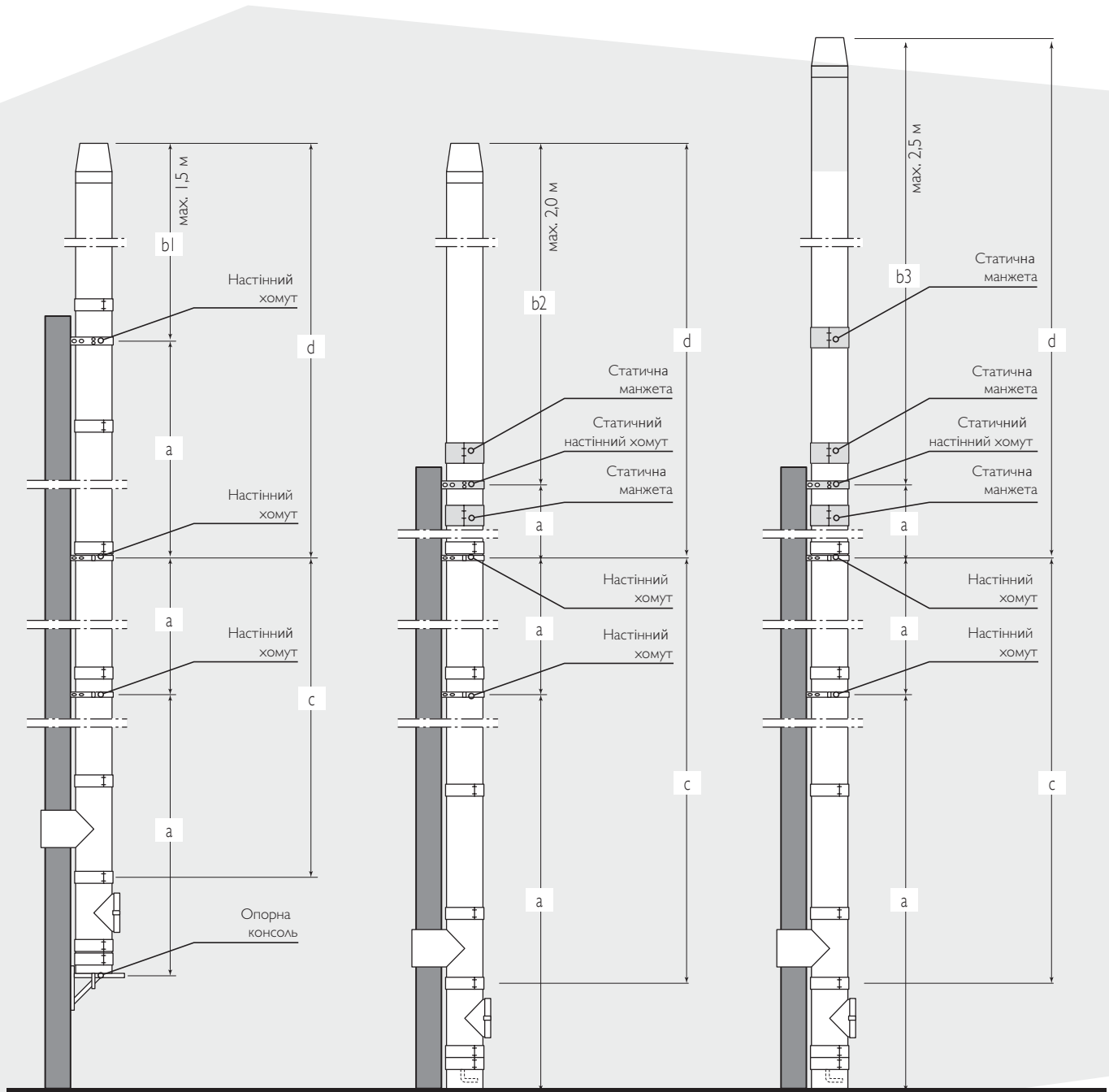

Максимальна висота в м.

Діаметр Ø мм	a	b1	b2*	b3**	c + d
140	4,0	1,5	2,0	2,5	20,0
160	4,0	1,5	2,0	2,5	20,0
180	4,0	1,5	2,0	2,5	20,0
200	4,0	1,5	2,0	2,5	20,0
250	4,0	1,5	2,0	2,5	19,1

* При висоті труби, що вільно стоїть вище 1,5м. необхідне встановлення одного статичного настінного хомута та 2-х статичних манжет.

** При висоті труби, що вільно стоїть вище 2,0м. необхідне встановлення одного статичного настінного хомута та 3-х статичних манжет.



SCHIEDEL

ТОВ "Димохідні Системи"
Київ, вул. Євгена Сверстюка, 11Б, оф. 310
тел. 050 414 84 44
www.schiedel.kiev.ua
www.schiedel.ua