



PRODUKTKATALOG PRISLISTA 2024-11

SCHIEDEL

KOMPLETTA
LÖSNINGAR FRÅN
EUROPAS NR 1



STÅLSKORSTENAR
BLOCKSKORSTENAR
SKORSTENSRENOVERING
BRASKAMINER
ÖPPNA SPISAR

HÅLLBARHET
INNOVATION
ENERGIEFFEKTIVITET
FUNKTION
DESIGN

SCHIEDEL



INNEHÅLL

INTRODUKTION	2
PERMETER	7
PERMETER AIR	24
PELLETSSKORSTEN	34
RUND OVAN TAK	38
FYRKANTIG SKORSTENSHUV	40
ICS SKORSTEN	42
BASTUSKORSTEN	50
RÖKRÖR	52
ISOKERN	54
ISOKERN AIR	62
ISOKERN ÖPPEN SPIS - MAGNUM, HEKLA	70
SKORSTENSRENOVERING	74
KAMINER & INSATSER	80
RÄTT-I-TOPPEN	81
SIRIUS 1.1 & 3.1	82
MIMAS 150, SARGAS 1 & 3	84
CELSIUS , POLARIS	85
ISOKERN GARDEN	86
FÖRSÄLJNINGS- OCH LEVERANSVILLKOR	87

ALLA PRISER I DENNA PRISLISTA ÄR
VÄGLEDANDE PRISER I SVENSKA KRONOR,
INKLUSIVE MOMS.

FRAKT, EMBALLAGE, PALLAR, TILDKAPNING,
OMPALLETERING OCH LIKNANDE TILDKOMMER.

SE SIDA 87 FÖR ÖVRIGA VILLKOR.

VI KAN MYCKET
VI VILL MER
VI BRYR OSS



VI GÖR DAGARNA
BÄTTRE FÖR ANDRA
OCH VARANDRA



LÄS MER OM VÅRA
KAMINER & INSATSER
PÅ SIDORNA 80-85





PERMETER

STÅLSKORSTEN SOM METERVARA

Permeter är en högkvalitativ stålskorsten, speciellt framtagen och lämpad för vedeldade eldstäder som braskaminer, vedpannor, pelletsaggregat och bastukaminer.

Skorstenen består av ett innerrör, högklassig keramisk isolering och en yttermantel. Till skillnad från många andra skorstens-fabrikat så har Permeter ett innerrör som tar upp sin egen expansion vid värmeutvidgning.

Ett innerrör, som utsätts för flera hundra graders temperatur vid eldning, kan utvidgas med flera centimeter och om de sitter fast i varandra kan skorstenen "tryckas/växa" isär om man monterat böjar (sidoförskjutning), vilket kan leda till stor brandrisk. Med andra ord så får du marknadens bästa och säkraste skorsten till ett konkurrenskraftigt pris.

Vi kan leverera vår Permeter i en mängd olika utföranden. Standardfärger är svart och vitt med grått som beställningsvara. Vi kan givetvis även leverera skorstenen i valfri RAL kulör, i blankt eller borstat rostfritt eller varför inte i koppar?

Schiedel är Europas ledande skorstenstillverkare och i och med att vi har ett eget ackrediterat testlaboratorium som säkerställer att vi ligger i utvecklingens absoluta framkant så vet vi också att vi kan stå för det vi lovar. I och med detta har vi förutom det mest kompletta produktprogrammet även marknadens mest testade produkter.

I den här prislistan har vi listat de vanligaste produkterna men vi kan leverera mycket, mycket mera. Kontakta oss så hjälper vi er att få fram rätt produkter till just ert projekt.



RAL 7043S



RAL 9005



ROSTFRI



RAL 9003S

STYCKPRISLISTA

PERMETER Ø130 MM

PMS25 Ø130 (UTVÄNDIGT MÅTT Ø180)	VIKT KG	SVART	GRÅ	VIT	PRIS
Kaminanslutning Ø131 invändigt till Ø130	1,3	112236	112232	112223	900
Kaminanslutning Ø121 invändigt till Ø130	1,4	137443	-	-	1 190
Kaminanslutning Ø126 invändigt till Ø130	1,4	137445	-	-	1 190
Kaminanslutning Ø151 invändigt till Ø130	1,4	137441	137442	-	1 470
Kopplingsstycke special - tillverkas efter önskat mått		109382	109382	109382	1 190
Täcksvep	0,8	111115	111109	111125	460
Täcklock hondel	0,2	112452	112444	112459	440
Skorstenslängd 1000 mm (955 mm)	5,8	117632	117620	117608	1 720
Skorstenslängd 500 mm (455 mm)	2,9	115390	115402	115385	1 130
Skorstenslängd 250 mm (205 mm)	1,4	112619	112605	112602	790
Justerbar längd (375-585 mm)	4,4	157101	157105	157109	2 440
Övergång 25-50 mm (183 mm)	2,1	114318	114335	114317	1 030
Täckplåt rund 0°	0,6	164218	164222	164223	340
Täckplåt delad 0-5°	0,8	164141	164142	164143	620
Täckplåt delad 6-20°	0,9	164144	164145	164146	620
Täckplåt delad 21-35°	0,9	164147	164148	164149	620
Täckplåt delad 36-45°	1,0	164156	164157	164158	620
Täckplåt extra stor 0-5° 600 x 600	2,2	164239	164238	164240	1 550
Väggförankring ställbar 70-110 mm	0,8	111187	111185	111184	910
Breda låsband 100 mm	0,3	109997	110006	109993	380
L-rör teleskopiskt (740-1115 mm) med vridbar sotlucka 360°	7,6	171286	171287	171288	5 750
L-rör förlängning 500 mm	1,2	109382	-	-	780
90° Böj med sotlucka	1,9	113307	113309	113310	2 880
63° Böj	2,0	113523	113525	113526	1 920
52° Böj	1,9	113328	113318	113329	1 920
45° Böj	1,4	112494	112493	112495	1 750
30° Böj	1,1	111794	111789	111795	1 750
15° Böj	1,1	111816	111845	111823	1 920
Vridspjäll med inspektionslucka (455 mm)	3,3	150292	150300	150308	4 030
Inspektionslängd (455 mm) - endast inomhus	2,9	142462	142466	142470	3 000
Pannkitt	0,6	135935	-	-	228

PMS50 Ø130 (UTVÄNDIGT MÅTT Ø230)	VIKT KG	SVART	GRÅ	VIT	PRIS
Kaminanslutning Ø131 invändigt till Ø130	1,1	111632	111594	111607	950
Kaminanslutning Ø126 invändigt till Ø130	1,0	137451	-	-	1 240
Kaminanslutning Ø121 invändigt till Ø130	1,0	137449	-	-	1 240
Kaminanslutning Ø151 invändigt till Ø130	1,5	111640	111645	111652	1 470
Kopplingsstycke special - tillverkas efter önskat mått		109382	109382	109382	1 190
Oisolerat startrör 1000 mm (955 mm)	2,8	115316	115318		2 690
Täcksvep	1,0	111631	111617	111616	510
Täcklock hondel	0,2	109947	109945	109940	510
Skorstenslängd 1000 mm (955 mm)	5,8	117630	117598	117600	1 840
Skorstenslängd 500 mm (455 mm)	2,9	115396	115403	115392	1 190
Skorstenslängd 250 mm (205 mm)	1,4	112621	112611	112612	850
Justerbar längd (375-585 mm)	5,3	157125	157129	157133	2 820
Täckplåt rund 0°	0,8	164224	164227	164228	350
Täckplåt delad 0-5°	0,9	164162	164163	164164	620
Täckplåt delad 6-20°	1,1	164168	164169	164170	620
Täckplåt delad 21-35°	1,2	164171	164172	164173	620
Täckplåt delad 36-45°	1,3	164183	164184	164185	620
Täckplåt extra stor 0-5° 600 x 600	2,0	164245	164244	164246	1 550
Väggförankring ställbar 70-110 mm	0,9	111476	111484	111491	910
Väggförankring ställbar 75-300 mm	0,6	-	124081	124084	1 070
Breda låsband	0,3	110115	110117	110127	420
L-rör teleskopiskt (740-1115 mm) med vridbar sotlucka 360°	7,6	171298	171299	171300	5 880
L-rör förlängning 500 mm	1,2	173192	173193	173194	780
90° Böj med sotlucka	5,4	117428	117455	117427	3 000
63° Böj	3,0	115465	115466	115463	2 130
52° Böj	2,8	115293	115297	115299	2 130
45° Böj	1,1	111785	111798	111799	1 880
30° Böj	1,1	111801	111784	111796	1 880
15° Böj	1,1	111854	111834	111808	1 880
Vridspjäll med inspektionslucka (455 mm)	4,5	150296	150304	150312	4 350
Skjutspjäll (205 mm)	3,1	124037	124043	124040	2 800
Inspektionslängd (455 mm) - endast inomhus	4,7	142474	142478	142482	3 060
T-rör komplett Innehåller: T-rör, lock till T-rör, fundamentsplatta, väggkonsol, 2st täckplåtar	14,5	136094	140119	140120	8 100
T-rör 90°	6,2	145455	145456	145457	2 440
Lock till T-rör	1,7	113094	113093	113089	1 050
Fundamentsplatta	2,4	114881	114887	114870	2 060
Väggkonsol	3,3	115977	115976	115978	1 310
Ventilerad bjälklagsisolering T400°	7,2	120476	120476	120476	1 980
Täcklock avslut	0,4	145479	145487	145483	740
Pannkitt	0,6	135935	-	-	230
Diffusionsspärr	0,2	135976	-	-	490

STYCKPRISLISTA

PERMETER Ø150 MM

PMS25 Ø150 (UTVÄNDIGT MÅTT Ø200)	VIKT KG	SVART	GRÅ	VIT	PRIS
Kaminanslutning Ø151 invändigt till Ø150	1,3	112235	112237	112224	950
Kopplingsstycke special - tillverkas efter önskat mått		109382	109382	109382	1 190
Täcksvep	0,8	111297	111296	111298	470
Täcklock handel	0,2	133859	112445	112458	440
Skorstenslängd 1000 mm (955 mm)	6,6	117963	117979	117968	1 880
Skorstenslängd 500 mm (455 mm)	3,3	115922	115932	115933	1 220
Skorstenslängd 250 mm (205 mm)	1,6	112892	112888	112898	880
Justerbar längd 375-585 mm	4,9	157102	157106	157110	2 590
Övergång 25-50 mm (183 mm)	2,1	114327	114326	114328	1 030
Täckplåt rund 0°	0,7	164219	164225	164226	340
Täckplåt delad 0-5°	0,8	164150	164151	164152	620
Täckplåt delad 6-20°	0,9	164153	164154	164155	620
Täckplåt delad 21-35°	1,0	164159	164160	164161	620
Täckplåt delad 36-45°	1,2	164165	164166	164167	620
Täckplåt extra stor 0-5° 600 x 600 mm	2,1	164242	164241	164243	1 550
Väggförankring ställbar 70-110 mm	0,8	111273	111271	111238	910
Breda låsband	0,3	110026	110023	110027	380
L-rör teleskopiskt (740-1115 mm) med vridbar sotlucka 360°	7,6	157536	157537	157538	6 600
L-rör förlängning 500 mm	1,2	158696	158697	158698	780
90° Böj med sotlucka	2,2	114502	114489	113308	3 810
63° Böj	2,3	114558	114563	114565	1 960
52° Böj	2,2	114405	114406	114409	1 960
45° Böj	1,2	112156	112149	112152	1 920
30° Böj	1,2	112153	112161	112158	1 920
15° Böj	1,1	111818	111815	111836	1 920
Vridspjäll med inspektionslucka (455 mm)	3,8	150293	150301	150309	4 190
Inspektionslängd (455 mm) - endast inomhus	3,3	142463	142467	142471	3 850
Pannkitt	0,6	135935	-	-	230

PMS50 Ø150 (UTVÄNDIGT MÅTT Ø250)	VIKT KG	SVART	GRÅ	VIT	PRIS
Kaminanslutning Ø151 invändigt till Ø150	1,2	111602	111595	111610	960
Kopplingsstycke special - tillverkas efter önskat mått		109382	109382	109382	1 190
Oisolerat startrör 1000 mm (955 mm)	2,8	115340	115326	-	3 160
Täcksvep	1,1	111877	111894	111885	530
Täcklock hondel	0,2	109932	119486	109942	570
Skorstenslängd 1000 mm (955 mm)	9,6	117629	117599	117610	2 600
Skorstenslängd 500 mm (455 mm)	3,3	115921	115923	115916	1 540
Skorstenslängd 250 mm (205 mm)	5,8	117626	117591	117590	1 110
Justerbar längd (375-585 mm)	5,9	157126	157130	157134	2 970
Täckplåt rund 0°	0,9	164235	164229	164230	370
Täckplåt delad 0-5°	1,2	164174	164175	164176	640
Täckplåt delad 6-20°	1,1	164177	164178	164179	640
Täckplåt delad 21-35°	1,2	164180	164181	164182	640
Täckplåt delad 36-45°	1,1	164186	164187	164188	640
Täckplåt extra stor 0-5° 600 x 600 mm	1,9	164248	164247	164249	1 550
Väggförankring ställbar 70-110 mm	0,9	111520	111518	111514	910
Väggförankring ställbar 75-300 mm	0,7	124079	124082	-	1 070
Breda låsband	0,3	110164	110167	110163	420
L-rör teleskopiskt (740-1115 mm) med vridbar sotlucka 360°	7,8	157542	157543	157544	6 910
L-rör förlängning 500 mm	1,3	158699	158700	158701	800
90° Böj med sotlucka	6,1	117786	117781	117785	4 410
63° Böj	3,4	116071	116069	116067	2 560
52° Böj	3,2	115880	115881	115882	2 560
45° Böj	2,6	115083	115079	115100	2 560
30° Böj	2,6	115084	115080	115077	2 560
15° Böj	1,1	111851	111842	111852	2 560
Vridspjäll med inspektionslucka (455 mm)	5,1	150297	150305	150313	4 430
Skjutspjäll (205 mm)	3,5	124038	124044	124041	3 080
Inspektionslängd (455 mm) - endast inomhus	5,3	142475	142479	142483	4 070
T-rör komplett Innehåller: T-rör, lock till T-rör, fundamentsplatta, väggkonsol, 2 st täckplåtar	16,0	136095	140121	140122	9 190
T-rör 90°	7,0	145458	145459	145460	3 000
Lock till T-rör	1,9	113478	113481	113475	1 070
Fundamentsplatta	2,4	114879	114864	114868	2 280
Väggkonsol	3,5	116178	116180	116179	1 560
Ventilerad bjälklagsisolering T400°	7,6	120475	120475	120475	1 980
Täcklock avslut	0,4	145480	145488	145484	740
Pannkitt	0,6	135935	-	-	230
Diffusionsspärr	0,2	135976	-	-	490

STYCKPRISLISTA

PERMETER Ø200 MM

PMS25 Ø200 (UTVÄNDIGT MÅTT Ø250)	VIKT KG	SVART	GRÅ	VIT	PRIS
Kaminanslutning Ø201 invändigt till Ø200	1,3	112233	112222	112226	1 120
Kopplingsstycke special - tillverkas efter önskat mått		109382	109382	109382	1 190
Täcksvep	1,1	111877	111894	111885	530
Täcklock hondel	0,2	112448	112442	112456	570
Skorstenslängd 1000 mm (955 mm)	8,4	118473	118479	118475	2 450
Skorstenslängd 500 mm (455 mm)	4,2	116728	116734	116735	1 630
Skorstenslängd 250 mm (205 mm)	2,0	114263	114265	114266	1 150
Justerbar längd (375-585 mm)	6,3	157104	157108	157112	2 990
Övergång 25-50 mm (183 mm)	2,9	115372	115380	115378	1 480
Täckplåt rund 0°	0,9	164235	164229	164230	370
Täckplåt delad 0-5°	1,2	164174	164175	164176	640
Täckplåt delad 6-20°	1,1	164177	164178	164179	640
Täckplåt delad 21-35°	1,2	164180	164181	164182	640
Täckplåt delad 36-45°	1,1	164186	164187	164188	640
Täckplåt extra stor 0-5° 600 x 600	1,9	164248	164247	164249	1 550
Väggförankring ställbar 70-110 mm	0,9	111520	111518	111514	910
Väggförankring ställbar 75-300 mm	0,7	124079	124082	-	1 070
Breda låsband	0,3	110164	110167	110163	420
L-rör teleskopiskt (740-1115 mm) med vridbar sotlucka 360°	8,0	171292	171293	171294	7 120
L-rör förlängning 500 mm	1,5	158699	-	-	900
90° Böj med sotlucka	3,2	115848	115847	115845	4 950
63° Böj	3,2	115783	115789	115793	2 800
52° Böj	3,0	115475	115478	115474	2 800
45° Böj	2,2	114390	114394	114393	2 800
30° Böj	2,0	113556	113551	113548	2 800
15° Böj	1,1	111833	111831	111840	2 800
Vridspjäll med inspektionslucka (455 mm)	4,8	150295	150303	150311	4 350
Inspektionslängd (455 mm) - endast inomhus	4,2	142465	142469	142473	3 960
Pannkitt	0,6	135935	-	-	230

PMS50 Ø200 (UTVÄNDIGT MÅTT Ø300)	VIKT KG	SVART	GRÅ	VIT	PRIS
Kaminanslutning Ø201 invändigt till Ø200	1,5	112734	111599	111662	1 360
Kaminanslutning Ø251 invändigt till Ø200	1,2	137450	-	-	1 730
Kopplingsstycke special - tillverkas efter önskat mått		109382	109382	109382	1 190
Oislerat startrör 1000 mm (955 mm)	2,8	115342	115313	-	3 920
Täcksvep	1,2	112014	112007	112016	700
Täcklock hondel	0,2	109934	109930	109949	570
Skorstenslängd 1000 mm (955 mm)	8,4	118484	118478	118485	3 200
Skorstenslängd 500 mm (455 mm)	4,2	116724	116718	116720	2 110
Skorstenslängd 250 mm (205 mm)	5,8	117619	117584	117587	1 510
Justerbar längd (375-585 mm)	7,4	157128	157132	157136	3 430
Täckplåt rund 0°	1,0	164236	164232	164231	600
Täckplåt delad 0-5°	1,3	164189	164190	164191	680
Täckplåt delad 6-20°	1,4	164192	164193	164194	680
Täckplåt delad 21-35°	1,5	164195	164196	164197	680
Täckplåt delad 36-45°	1,3	164198	164199	164200	680
Väggförankring ställbar 70-110 mm	1,4	111723	111728	111727	1 130
Väggförankring ställbar 75-300 mm	0,9	124080	124083	124085	1 290
Breda låsband	0,4	110281	110279	110289	470
L-rör teleskopiskt (740-1115 mm) med vridbar sotlucka 360°	12,0	171304	171305	171306	7 770
L-rör förlängning 500 mm	1,6	158702	-	-	900
90° Böj med sotlucka	5,6	117499	117488	117497	5 500
63° Böj	4,6	117016	117009	117014	3 690
52° Böj	4,3	116817	116811	116818	3 690
45° Böj	2,6	115085	116609	116603	3 690
30° Böj	2,6	115088	115094	115096	3 690
15° Böj	1,1	111824	111807	111849	3 690
Vridspjäll med inspektionslucka (455 mm)	6,5	150299	150307	150315	4 750
Skjutspjäll (205 mm)	4,5	124039	124045	124042	3 840
Inspektionslängd (455 mm) - endast inomhus	6,5	142477	142481	142485	5 110
T-rör komplett Innehåller: T-rör, lock till T-rör, fundamentalsplatta, väggkonsol, 2 st täckplåtar	18,6	136096	140123	140124	12 290
T-rör 90°	8,6	145464	145465	145466	4 300
Lock till T-rör	2,6	115054	115053	115052	1 580
Fundamentalsplatta	2,4	114878	114873	114865	3 520
Väggkonsol	3,7	116304	116303	116303	1 580
Ventilerad bjälklagsisolering T400°	10,0	120474	120474	120474	2 450
Täcklock avslut	0,5	145481	145489	145485	940
Pannkitt	0,6	135935	-	-	230
Diffusionsspärr	0,2	135976	-	-	490

PERMETER

VINKLAD STÅLSKORSTEN

Man strävar alltid efter att dra en skorsten så rakt som möjligt men ibland måste man förskjuta skorstenen i sidled.

När du ska sidoförskjuta skorstenen mäter du ifrån centrum rökuttag eldstad till centrum på den förskjutna skorstenen, detta mått betecknas med SF i tabellen. Bygghöjden på förskjutningen betecknas med BH.

Hittar ni inget lämpligt alternativ i tabellerna bredvid så finns mera information på vår webbsida, där kan ni även ladda ner beräkningsprogram för sidoförskjutning av skorsten.

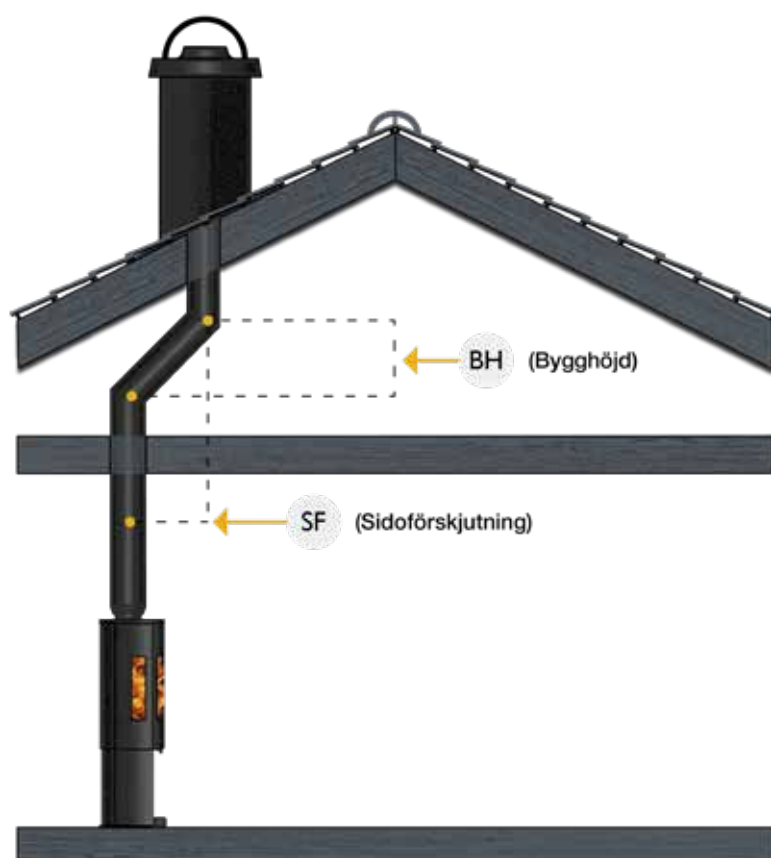

ATT TÄNKA PÅ VID SIDOFÖRSKJUTNING

- Om sidoförskjutningen görs med böjar som överstiger 45° ska en inspektionslängd sättas mellan böjarna.
- Kontrollera även i monteringsanvisningen ifall sidoförskjutningen måste kompletteras med breda låsband eller med väggfästen.
- Ett väggfäste ska placeras med maximalt 1200 mm mellanrum i lutningens längd.
- Blir skorstenen högre än 3 meter efter förskjutningen eller om förskjutningen (mättet SF) överstiger 500 mm ska breda låsband monteras på alla moduler som används i förskjutningen.

SIDOFÖRSKJUTNINGSTABELLER

HALV- OCH HELISOLERADE MODULER (50 MM)

HALVISOLERAD PERMETER (PMS25)

15°	INT Ø (MM)	130	150	200
2 st 15° böjar	BH	313	313	313
	SF	41	41	41
1 st 955 Längd mellan	BH	1 235	1 235	1 235
	SF	288	288	288
1 st 455 Längd mellan	BH	752	752	752
	SF	159	159	159
1 st 205 Längd mellan	BH	511	511	511
	SF	94	94	94



HELISOLERAD PERMETER (PMS50)

15°	INT Ø (MM)	130	150	200
2 st 15° böjar	BH	313	313	313
	SF	41	41	41
1 st 955 Längd mellan	BH	1 235	1 235	1 235
	SF	288	288	288
1 st 455 Längd mellan	BH	752	752	752
	SF	159	159	159
1 st 205 Längd mellan	BH	511	511	511
	SF	94	94	94

30°	INT Ø (MM)	130	150	200
2 st 30° böjar	BH	306	315	371
	SF	82	84	99
1 st 955 Längd mellan	BH	1 133	1 143	1 199
	SF	559	562	577
1 st 455 Längd mellan	BH	700	709	765
	SF	309	312	327
1 st 205 Längd mellan	BH	484	493	549
	SF	184	187	202



30°	INT Ø (MM)	130	150	200
2 st 30° böjar	BH	371	371	390
	SF	99	99	104
1 st 955 Längd mellan	BH	1 199	1 199	1 217
	SF	577	577	582
1 st 455 Längd mellan	BH	765	765	784
	SF	327	327	332
1 st 205 Längd mellan	BH	549	549	568
	SF	202	202	207

45°	INT Ø (MM)	130	150	200
2 st 45° böjar	BH	357	357	391
	SF	148	148	162
1 st 955 Längd mellan	BH	1 032	1 032	1 067
	SF	823	823	837
1 st 455 Längd mellan	BH	679	679	713
	SF	469	469	483
1 st 205 Längd mellan	BH	502	502	536
	SF	293	293	307



45°	INT Ø (MM)	130	150	200
2 st 45° böjar	BH	365	391	425
	SF	151	162	176
1 st 955 Längd mellan	BH	1 041	1 067	1 101
	SF	826	837	851
1 st 455 Längd mellan	BH	687	713	747
	SF	473	483	498
1 st 205 Längd mellan	BH	510	536	570
	SF	296	307	321

52°	INT Ø (MM)	130	150	200
2 st 52° böjar*	BH	402	419	467
	SF	196	204	228
1 st 455 Längd mellan	BH	683	699	747
	SF	555	562	586



52°	INT Ø (MM)	130	150	200
2 st 52° böjar*	BH	444	467	506
	SF	217	228	247
1 st 455 Längd mellan	BH	725	747	786
	SF	575	586	605

63°	INT Ø (MM)	130	150	200
2 st 63° böjar*	BH	400	415	455
	SF	245	254	279
1 st 455 Längd mellan	BH	607	621	662
	SF	650	659	684



63°	INT Ø (MM)	130	150	200
2 st 63° böjar*	BH	400	415	455
	SF	245	254	279
1 st 455 Längd mellan	BH	645	662	703
	SF	673	684	709

*Vid vinklar större än 45° måste man säkerställa att sotningen kan genomföras. Kontrollera alltid med din lokala sotare vad som krävs.

PRODUKTINFORMATION

PERMETER

KAMINANSLUTNING

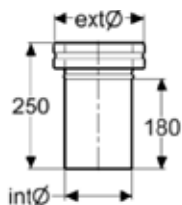

INT Ø MM
PM25 Ext Ø MM
PM50 Ext Ø MM

130	150	200
180	200	250
230	250	300

KAMINANSLUTNING

Ø126IN

Ø151IN

INT Ø MM
PM25 Ext Ø MM
PM50 Ext Ø MM

121	126	151
180	180	160
230	230	230

TÄCKLOCK HONDEL

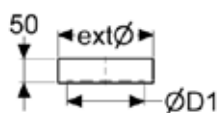

INT Ø MM
PM25 Ext Ø MM
PM50 Ext Ø MM
ØD1 MM

130	150	200
180	200	250
230	250	300
138	158	208

ISOLERAT STARTRÖR

1000 mm (955 MM)

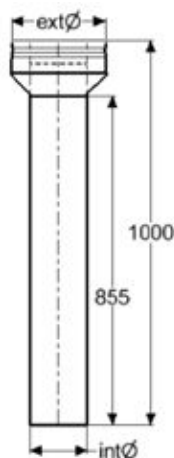

INT Ø MM
PM25 Ext Ø MM
PM50 Ext Ø MM

130	150	200
230	250	300

TÄCKSVEP

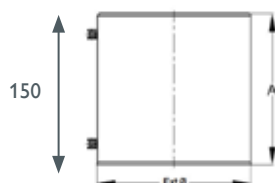

INT Ø MM
PM25 Ext Ø MM
PM50 Ext Ø MM

130	150	200
180	200	250
230	250	300

SKORSTENSLÄNGD
1000MM (955 MM)

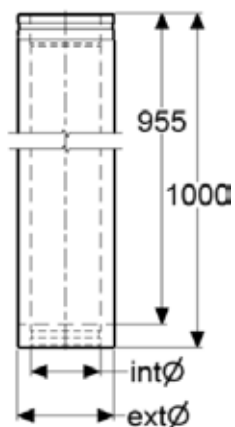

INT Ø MM
PM25 EXT Ø MM
PM50 EXT Ø MM

130	150	200
180	200	250
230	250	300

SKORSTENSLÄNGD
500MM (455 MM)

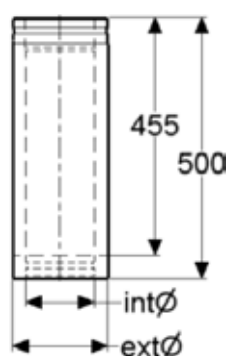

INT Ø MM
PM25 EXT Ø MM
PM50 EXT Ø MM

130	150	200
180	200	250
230	250	300

SKORSTENSLÄNGD
250MM (205 MM)

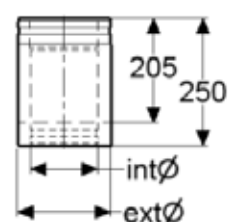

INT Ø MM
PM25 EXT Ø MM
PM50 EXT Ø MM

130	150	200
180	200	250
230	250	300

ÖVERGÅNG
25-50 (183 MM)

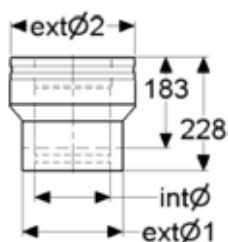

INT Ø MM
EXT Ø1 MM
EXT Ø2 MM

130	150	200
180	200	250
230	250	300

TÄCKPLÅT RUND 0°

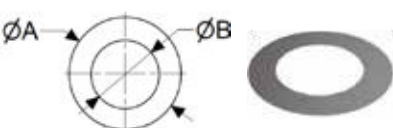

INT Ø MM
PM25 EXT Ø MM
PM50 EXT Ø MM
PM25 ØA
PM25 ØB
PM50 ØA
PM50 ØB

130	150	200
180	200	250
230	250	300
387	407	457
188	208	258
437	457	507
238	258	308

Gäller för samtliga dimensioner

Gäller för Perimeter 25 (halvisolerad)

Gäller för Perimeter 50 (helisolerad)

TÄCKPLÅT DELAD

0-5°

6-20°

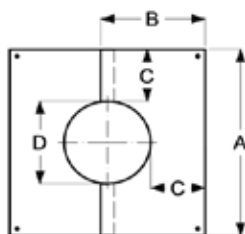

INT Ø MM

PM25 EXT Ø MM

PM50 EXT Ø MM

PM25 A

PM25 B

PM25 C

PM25 D

PM50 A

PM50 B

PM50 C

PM50 D

	130	150	200
INT Ø MM	130	150	200
PM25 EXT Ø MM	180	200	250
PM50 EXT Ø MM	230	250	300
PM25 A	430	450	500
PM25 B	240	250	275
PM25 C	120.5	120.5	120.5
PM25 D	189	209	259
PM50 A	480	500	550
PM50 B	265	275	300
PM50 C	120.5	120.5	120.5
PM50 D	239	259	309

TÄCKPLÅT DELAD

20-35°

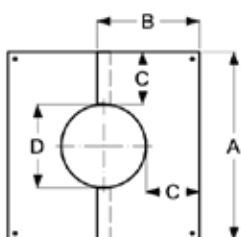

INT Ø MM

EXT HALV Ø MM

EXT HEL Ø MM

PM25 A

PM25 B

PM25 C

PM25 D

PM50 A

PM50 B

PM50 C

PM50 D

	130	150	200
INT Ø MM	130	150	200
EXT HALV Ø MM	180	200	250
EXT HEL Ø MM	230	250	300
PM25 A	430	450	500
PM25 B	250	265	290
PM25 C	120.5	120.5	120.5
PM25 D	189	209	259
PM50 A	480	500	550
PM50 B	280	290	320
PM50 C	120.5	120.5	120.5
PM50 D	239	259	309

TÄCKPLÅT DELAD

36-45°

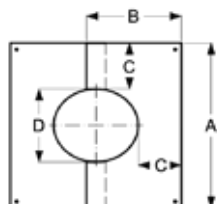

INT Ø MM

EXT HALV Ø MM

EXT HEL Ø MM

PM25 A

PM25 B

PM25 C

PM25 D

PM50 A

PM50 B

PM50 C

PM50 D

	130	150	200
INT Ø MM	130	150	200
EXT HALV Ø MM	180	200	250
EXT HEL Ø MM	230	250	300
PM25 A	430	450	500
PM25 B	270	280	315
PM25 C	120.5	120.5	120.5
PM25 D	189	209	259
PM50 A	480	500	550
PM50 B	300	315	345
PM50 C	120.5	120.5	120.5
PM50 D	239	259	309

VÄGGFÖRANKRING
STÄLLBAR
70-110 MM

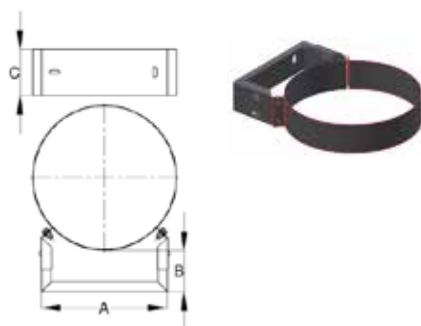

INT Ø MM
PM25 EXT Ø MM
PM50 EXT Ø MM
PM25 A
PM25 B
PM50 A
PM50 B

130	150	200
180	200	250
230	250	300
169	183	220
120	130	162
204	220	252
150	162	180

BREDA LÅSBAND
100 MM

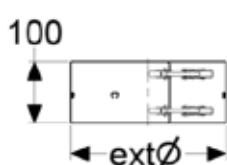

INT Ø MM
PM25 EXT Ø MM
PM50 EXT Ø MM

130	150	200
180	200	250
230	250	300

TELESKOPISKT L-RÖR MED
VRIDBAR SOTLUCKA 360°

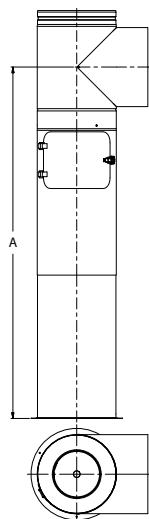

INT Ø MM
PM25 EXT Ø MM
PM50 EXT Ø MM
A - MIN
A - MAX

130	150	200
180	200	250
230	250	300
650	650	650
1 110	1 110	1 110

90° BÖJ MED
SOTLUCKA

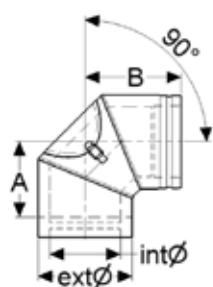

INT Ø MM
PM25 EXT Ø MM
PM50 EXT Ø MM
PM25 A
PM25 B
PM50 A
PM50 B

130	150	200
180	200	250
230	250	300
152	161	188
196	205	232
176	188	212
220	232	256

63° BÖJ

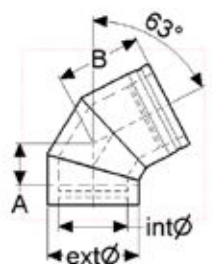

INT Ø MM
PM25 EXT Ø MM
PM50 EXT Ø MM
PM25 A
PM25 B
PM50 A
PM50 B

130	150	200
180	200	250
230	250	300
87	92	108
182	188	203
102	108	124
198	203	220

Gäller för samtliga dimensioner

Gäller för Perimeter 25 (halvisolerad)

Gäller för Perimeter 50 (helisolerad)

52° BÖJ

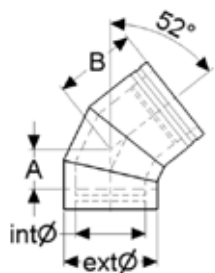

INT Ø MM
 PM25 EXT Ø MM
 PM50 EXT Ø MM
 PM25 A
 PM25 B
 PM50 A
 PM50 B

130	150	200
180	200	250
230	250	300
80	85	95
172	178	190
90	95	104
184	190	201

45° BÖJ

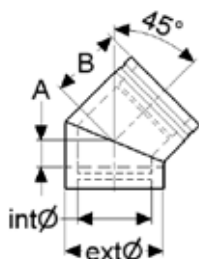

INT Ø MM
 PM25 EXT Ø MM
 PM50 EXT Ø MM
 PM25 A
 PM25 B
 PM50 A
 PM50 A

130	150	200
180	200	250
230	250	300
52	52	67
147	147	157
67	67	77
157	157	172

30° BÖJ

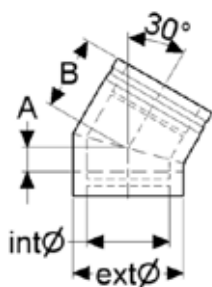

INT Ø MM
 PM25 EXT Ø MM
 PM50 EXT Ø MM
 PM25 A
 PM25 B
 PM50 A
 PM50 B

130	150	200
180	200	250
230	250	300
42	42	52
132	132	147
52	52	52
147	147	147

15° BÖJ

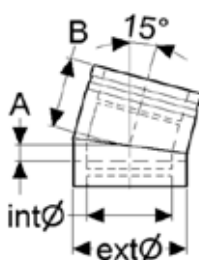

INT Ø MM
 PM25 EXT Ø MM
 PM50 EXT Ø MM
 PM25 A
 PM25 B
 PM50 A
 PM50 B

130	150	200
180	200	250
230	250	300
27	27	27
122	122	122
27	27	42
122	122	132

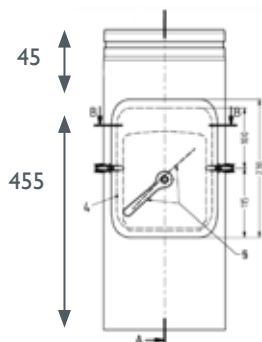
VRIDSPJÄLL
(455 mm)

INT Ø MM
 PM25 EXT Ø MM
 PM50 EXT Ø MM

130	150	200
180	200	250
230	250	300

SKJUTSPJÄLL
(205 MM)

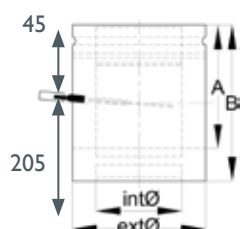

INT Ø MM
PM25 EXT Ø MM
PM50 EXT Ø MM
A
B

130	150	200
180	200	250
230	250	300
205	205	205
250	250	250

INSPEKTIONSLÄNGD
(455 MM)
ENDAST INOMHUS

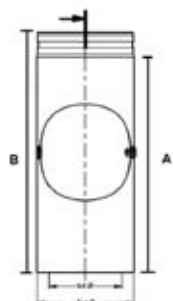

INT Ø MM
PM25 EXT Ø MM
PM50 EXT Ø MM
A
B

130	150	200
180	200	250
230	250	300
455	455	455
500	500	500

REGNHATT

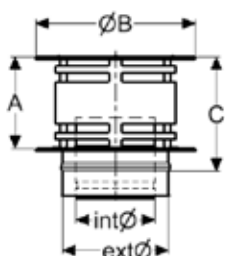

INT Ø MM
PM25 EXT Ø MM
PM50 EXT Ø MM
PM25 A
PM25 B
PM25 C
PM50 A
PM50 B
PM50 C

130	150	200
180	200	250
230	250	300
200	200	275
359	409	509
245	245	320
130	175	240
255	300	400
180	225	290

T-RÖR 90°

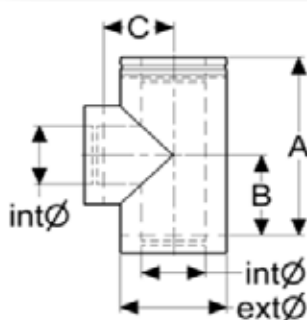

INT Ø MM
PM25 EXT Ø MM
PM50 EXT Ø MM
A
B
PM25 C
PM50 C

130	150	200
180	200	250
230	250	300
455	455	455
205	205	205
130	140	165
155	165	190

LOCK TILL T-RÖR

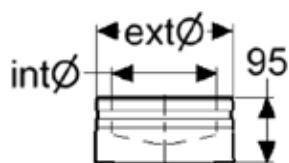

INT Ø MM
PM 25 EXT Ø MM
PM50 EXT Ø MM

130	150	200
180	200	250
230	250	300

FUNDAMENTSPLATTA

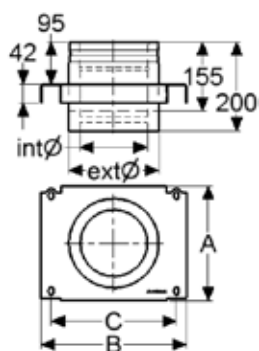

INT Ø MM
 PM25 EXT Ø MM
 PM50 EXT Ø MM
 PM25 A
 PM25 B
 PM25 C
 PM50 A
 PM50 B
 PM50 C

130	150	200
180	200	250
230	250	300
238	258	285
305	325	355
260	280	310
278	285	315
355	353	383
310	310	340

VÄGGKONSOL

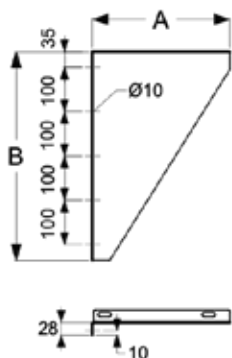

INT Ø MM
 PM25 EXT Ø MM
 PM50 EXT Ø MM
 PM25 A
 PM50 A
 HÖJD B

130	150	200
180	200	250
230	250	300
270	290	315
310	315	365
470	470	470

TÄCKLOCK
 AVSLUT

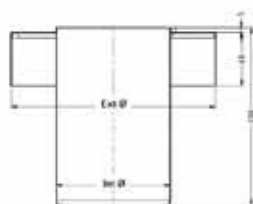

INT Ø MM
 PM25 EXT Ø MM
 PM50 EXT Ø MM

130	150	200
180	200	250
200	250	300



PERMETER AIR

STÅLSKORSTEN MED TILLUFT

Permeter Air är i likhet med vår vanliga Permeter, ett välbeprövat skorstenssystem och speciellt utvecklat för våra nordiska förhållanden.

Med vår Permeter Air tillförs förbränningsluften direkt till braskaminen genom skorstenen. På så sätt skapar man ett slutet system, där både förbränningsluften såväl som rökgaserna tas om hand av skorstenen.

Alla våra egna braskaminer kan ta in förbränningsluften rakt i toppen på kaminen utan adapter på baksidan av spisen, det vi kallar "Rätt-i-toppen". På så sätt får man en estetisk lösning som

dessutom gör att man kan placera kaminen närmare bakomvarande vägg. Schiedels "Rätt-i-toppen" kan även kombineras med Startboxen som förenklar montaget avsevärt.

Den välisolerade Permeter Air skorstenen tillsammans med våra moderna och täta braskaminer är den optimala lösningen för moderna och täta hus.





STYCKPRISLISTA

PERMETER AIR Ø150 MM

PMSA 25MM Ø150 (UTVÄNDIGT MÅTT Ø250)	VIKT KG	SVART	GRÅ	VIT	PRIS
Kaminanslutning Rätt-i-toppen Ø151 invändigt till Ø150, Schiedel kamin	0,9	157842	157843	157844	1 660
Kaminanslutning Rätt-i-toppen Ø149 invändigt till Ø150 (annan kamin)	1,2	172706	172707	172708	2 340
Kaminanslutning för tilluftskanal Ø151 invändigt till Ø150	2,6	146274	146275	146276	1 500
Tilluftskanal justerbar 1000-1800 mm	6,0	117734	117735	117741	2 380
Tilluftskanal justerbar 1800-2700 mm	6,0	117743	117744	117745	4 380
Tilluftskoppling förlängning 250-450 mm	0,1	110978	110976	110981	500
Flexslang för tilluft med låsband L: 1000 mm Ø100	1,0	135126	135126	135126	780
Flexslang för tilluft med låsband L: 500 mm Ø80	0,8	135122	135122	135122	610
Tilluftsovergång 80-65 mm	0,2	109823	109823	109823	540
Tilluftsovergång 80-82 mm	0,1	109766	109765	109764	380
Tilluftsovergång 80-106 mm	0,1	109767	109770	109769	390
Skorstenslängd 1000 mm (955 mm)	8,3	142696	142697	142698	2 250
Skorstenslängd 500 mm (455 mm)	4,2	142700	142701	142702	1 590
Skorstenslängd 250 mm (205 mm)	2,1	142704	142705	142706	1 120
Justerbar längd 250-310 mm	2,5	142692	142693	142694	1 650
Övergång 25-50 mm	1,3	142681	142682	142683	1 820
Täckplåt rund	0,9	164235	164229	164230	370
Täckplåt 0-5°	1,2	164174	164175	164176	640
Täckplåt 6-20°	1,1	164177	164178	164179	640
Täckplåt 21-35°	1,2	164180	164181	164182	640
Täckplåt 36-45°	1,1	164186	164187	164188	640
Väggförankring ställbar 70-110 mm	0,9	111520	111518	111514	910
Väggförankring ställbar 75-300 mm	1,2	124079	124082	-	1 070
Breda låsband	0,3	110164	110167	110163	420
15° Böj	1,6	148430	148431	148432	2 370
30° Böj	1,8	148446	148447	148448	2 370
45° Böj	2,2	142732	142733	142734	2 370
L-rör teleskopiskt (740-1115 mm) med vridbar sotlucka 360°	10,2	120773	120775	120774	7 570
Startbox 600 mm	11,5	151942	151944	151943	6 340
Startbox rör 1000 mm (955 mm)	7,6	151938	-	-	2 960
Startbox rör 500 mm (455 mm)	3,8	152177	152179	152178	2 250

PMSA 50MM Ø150 (UTVÄNDIGT MÅTT Ø300)	VIKT KG	SVART	GRÅ	VIT	PRIS
Skorstenslängd 1000 mm (955 mm)	12,3	142708	142709	142710	3 220
Skorstenslängd 500 mm (455 mm)	6,2	142712	142713	142714	2 370
Skorstenslängd 250 mm (205 mm)	3,1	142716	142717	142718	1 740
Täckplåt rund 0°	1,0	164236	164232	164231	600
Täckplåt 0-5°	1,3	164189	164190	164191	680
Täckplåt 6-20°	1,4	164192	164193	164194	680
Täckplåt 21-35°	1,5	164195	164196	164197	680
Täckplåt 36-45°	1,3	164198	164199	164200	680
Väggförankring ställbar 70-110 mm	0,9	111723	111728	111727	1 130
Väggförankring ställbar 75-300 mm	1,4	124080	124083	124085	1 290
Breda låsband	0,4	110281	110279	110289	470
15° Böj	3,1	157174	157175	157176	4 150
30° Böj	2,7	157190	157191	157192	4 150
45° Böj	3,8	142736	142737	142738	4 150
Inspektionslängd (455 mm)	7,4	142729	142730	142731	5 380
Regnhatt Ø150 med sotlucka	5,1	142744	142745	142746	4 750
Täcklock avslut Ø150	1,5	145491	145495	145493	1 390



PRODUKTINFORMATION

PERMETER AIR

KAMINANSLUTNING RÄTT-I-TOPPEN
PASSAR ALLA SCHIEDEL KAMINER



INT Ø mm
EXT Ø mm
BYGGHÖJD mm

150

250

100

STARTBOX



INT Ø mm
EXT Ø mm
BYGGHÖJD mm

150

300

450

STARTBOX RÖR 1000 MM
(JUSTERBAR 600-900 MM)



INT Ø mm
EXT Ø mm
BYGGHÖJD mm

150

250

600-900

STARTBOX RÖR 500 MM
(JUSTERBAR 100-400 MM)



INT Ø mm
EXT Ø mm
BYGGHÖJD mm

150

250

100-400

KAMINANSLUTNING

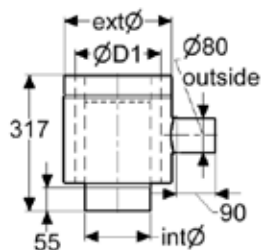

INT Ø mm
EXT Ø mm
ØD1 mm

150
250
200

TILLUFTSKANAL
JUSTERBAR
1000-1800 mm

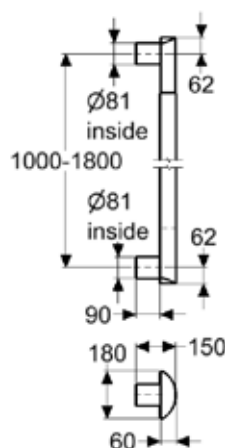

TILLUFTSKANAL
JUSTERBAR
1800-2700 mm

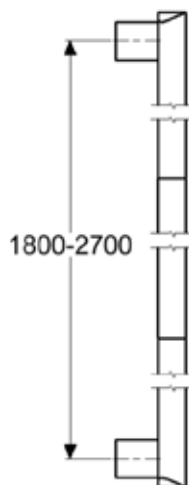

FLEXSLANG FÖR
TILLUFT MED
LÅSBAND Ø80



INT Ø mm
LÄNGD mm

80	100
500	1 000

TILLUFTSÖVERGÅNG

80-65 mm

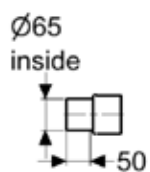

TILLUFTSÖVERGÅNG

80-82 mm

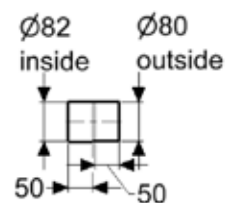

TILLUFTSÖVERGÅNG

80-106 mm

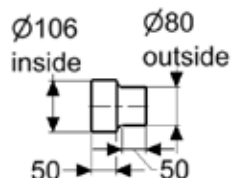

SKORSTENSLÄNGD

1000 mm (955 mm)

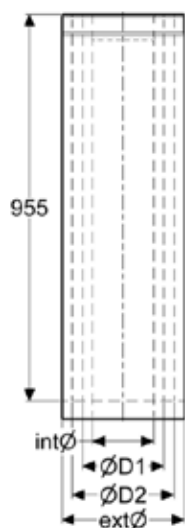

INT Ø mm
PM25 EXT Ø mm
PM50 EXT Ø mm

150
250
300

SKORSTENSLÄNGD

500MM (455 mm)

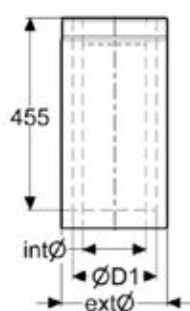

INT Ø mm
PM25 EXT Ø mm
PM50 EXT Ø mm

150
250
300

SKORSTENSLÄNGD

250MM (205 mm)

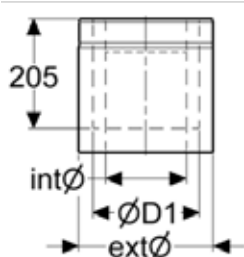

INT Ø mm
PM25 EXT Ø mm
PM50 EXT Ø mm

150
250
300

JUSTERBAR LÄNGD
250-310 mm

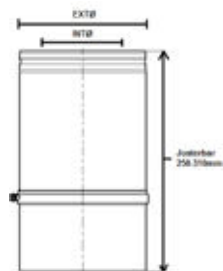

INT Ø mm
EXT Ø mm

150
250

TÄCKPLÅT RUND

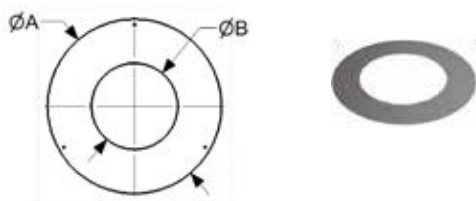

INT Ø mm
PM25 EXT Ø mm
PM50 EXT Ø mm
PM25 ØA
PM25 ØB
PM50 ØA
PM50 ØB

150
250
300
457
258
507
308

TÄCKPLÅT 0-5°

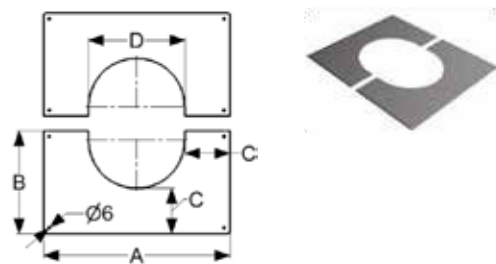

INT Ø mm
PM25 EXT Ø mm
PM50 EXT Ø mm
PM25 A
PM25 B
PM25 C
PM25 D
PM50 A
PM50 B
PM50 C
PM50 D

150
250
300
500
275
120.5
259
550
300
120.5
309

TÄCKPLÅT 6-20°

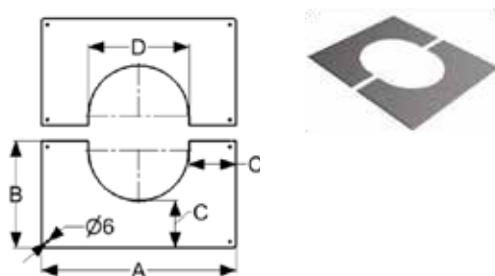

INT Ø mm
PM25 EXT Ø mm
PM50 EXT Ø mm
PM25 A
PM25 B
PM25 C
PM25 D
PM50 A
PM50 B
PM50 C
PM50 D

150
250
300
500
275
120.5
259
550
300
120.5
309

TÄCKPLÅT 21-35°

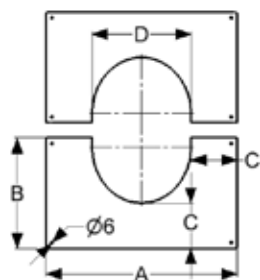

INT Ø mm	150
PM25 EXT Ø mm	250
PM50 EXT Ø mm	300
PM25 A	500
PM25 B	290
PM25 C	120.5
PM25 D	259
PM50 A	550
PM50 B	320
PM50 C	120.5
PM50 D	309

TÄCKPLÅT 36-45°

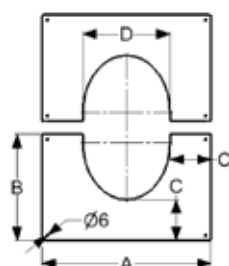

INT Ø mm	150
PM25 EXT Ø mm	250
PM50 EXT Ø mm	300
PM25 A	500
PM25 B	315
PM25 C	120.5
PM25 D	259
PM50 A	550
PM50 B	345
PM50 C	120.5
PM50 D	309

RÖRBÖJ 15°



INT Ø mm	150
PM25 EXT Ø mm	250
PM50 EXT Ø mm	300

RÖRBÖJ 30°



INT Ø mm	150
PM25 EXT Ø mm	250
PM50 EXT Ø mm	300

RÖRBÖJ 45°

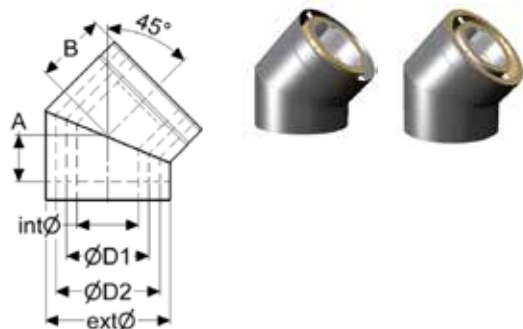

INT Ø mm	150
PM25 EXT Ø mm	250
PM50 EXT Ø mm	300
ØD1 mm	200
PM50 ØD2 mm	250
PM25 A	67
PM25 B	157
PM50 A	110
PM50 B	172

L-RÖR

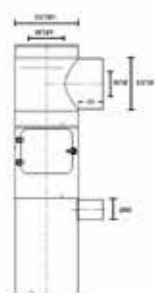

INT Ø RÖKKANAL	150
EXT Ø RÖKKANAL	200
EXT Ø TILLUFTKANAL	80

INSPEKTIONSLÄNGD

455 mm

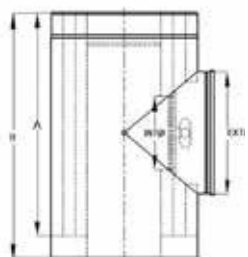

INT Ø mm	150
PM25 EXT Ø mm	250
PM50 EXT Ø mm	300
A	455
B	500

REGNHATT Ø150

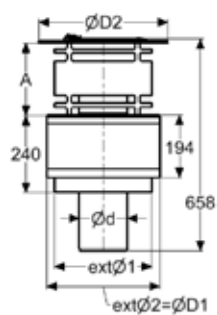

EXT Ø1 mm	300
EXT Ø2 mm	350
Ød mm	149
ØD1 mm	350
ØD2 mm	400
A	230

TÄCKLOCK AVSLUT

Ø150

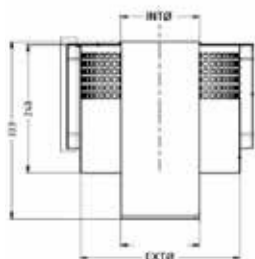

INT Ø mm	150
EXT Ø mm	300



På bilderna visas
kaminer från RIKA.

PELLETSSKORSTEN

PM25 Ø100 MM

Vår pelletsskorsten finns i Ø100 mm (invändigt mått på rökkanalen) och i svart färg som standard. Skorstenen går att topp- eller bakansluta på kaminen.

En pelletsskorsten utsätts normalt för relativt låga rökgas-temperaturer och har därför bara 25 mm isolering. Det räcker för de flesta schaktfria installationer och om rökgastemperaturen inte överstiger 200°.

Vi tillverkar kopplingsstycken som passar alla på marknaden förekommande pelletsaminer. Givetvis går det även bra att sidoförskjuta skorstenen med våra 45° eller 90° böjar. Pelletsskorstenen är beställningsvara.

PELLETSSKORSTEN PM25 Ø100 (Ø150)	VIKT KG	SVART	PRIS
Kopplingsstycke Ø103 invändigt till Ø100	0,3	135895	540
Kopplingsstycke special - tillverkas efter önskat mått		109382	1 190
Täcksvep	0,8	111122	460
Täcklock hondel	0,2	112453	440
Skorstenslängd 1000 mm (955 mm)	4,7	117092	1 430
Skorstenslängd 500 mm (455 mm)	2,3	114694	1 020
Skorstenslängd 250 mm (205 mm)	1,2	111982	780
Täckplåt rund 0°	0,5	110643	300
Täckplåt delad 0-5°	0,7	164129	620
Täckplåt delad 6-20°	0,8	164132	620
Täckplåt delad 21-35°	0,8	164135	620
Täckplåt delad 36-45°	0,7	164138	620
Väggförankring ställbar 70-110 mm	0,7	111095	910
Breda låsband 108 mm	0,2	109965	300
90° Böj med sotlucka	1,5	112711	2 560
45° Böj	1,1	111939	1 920
T-rör komplett Innehåller: T-rör, lock till T-rör, fundamentsplatta, väggkonsol, 2st täckplåtar	8,7	136030	9 110
T-rör 90°	2,0	113500	2 720
Lock till T-rör	1,4	112464	1 360
Fundamentsplatta	2,1	114237	2 660
Väggkonsol	2,5	114952	1 550
L-rör med sotlucka (786 mm) komplett med stödben <1200 mm	5,6	117503	5 040
Pannkitt	0,6	135935	230

STYCKPRISLISTA

PERMETER - TILLBEHÖR

TILLBEHÖR	VIKT KG	ART NR	PRIS
Brandskiva 1220 x 1000 x 50	13,7	135880	2 060
Brandskiva 1220 x 1000 x 30	8,6	170793	1 575
Lim till brandskiva, påse 1kg	1,0	157056	180
Plattform till fyrkantig huv 200-650 mm svart	8,1	136107	3 080
Stege 1200 mm inkl. plattform och handledare svart	14,7	136109	3 920
Förlängningsdel till steg 1200 mm svart	7,6	136111	2 620
Teleskopiskt stag <1800 mm svart	10,3	147429	3 270
Stagfäste Ø230 mm svart	0,4	147423	1 270
Stagfäste Ø250 mm svart	0,4	147424	1 270
Stagfäste Ø300 mm svart	0,4	147426	1 450
Wakaflex 140 x 5000 mm svart	2,6	135845	1 340
Wakaflex 280 x 5000 mm svart	4,9	135546	1 500
Wakaflex tegelröd 280 x 5000 mm	3,8	135547	1 780
Kajgaller 140 x 140 mm	0,9	146523	210
Kajgaller 270 x 140 mm	0,9	146524	270
Kajgaller 270 x 270 mm	0,9	146525	320
Kajgaller rund Ø125-150	0,9	146520	300
Kajgaller rund Ø150-200	0,9	146521	300
Spray high temp 800° antracit	0,4	940001516	440
Spray high temp 800° svart	0,4	940001518	440
Spray high temp 800° vit	0,4	940001524	460
Wakaflex M-glue 290ml svart	0,6	149083	430
Wakaflex M-glue 290ml röd	0,6	149084	430
Senoterm bättringsfärg svart till kaminer		169074	550
Tätmassa	0,4	135916	330



RUND OVAN TAK

PERMETER - PERMETER AIR - PELLETS

För ett slankare och mera diskret utseende kan man välja vår Rund ovan tak lösning.

Rund ovan tak-lösningen består av ett underbeslag och ett överbeslag som anpassas till både skorstensdimension och taklutning. Ovan på dessa monteras en regnkrage och på toppen av skorstenen en regnhatt. Rund ovan tak finns för alla Permeter modeller och för de flesta takmaterial.

Överbeslaget lagerförs i svart men det är även möjligt att beställa andra färger.

I Tabell 1 nedan kan ni enkelt se vilka delar som behövs beroende på hur hög skorstenen sticker upp ovan tak.

Viktigt!

Tänk alltid på att arbeta säkert och att både du och materialet är ordentligt fastsatta så det inte finns för risk att trilla ner från taket eller att material ramlar ner.



Tabell 1

HÖJD OVAN TAK (MM)	RUND OVAN TAK, KOMPLETT	T-RÖR MED LOCK	BREDA LÅSBAND I VARJE SKARV*	TELESKOPISKT STAG OCH FÄSTE
<1200	✓	✗	✗	✗
<1500	✓	✓	✗	✗
<2000	✓	✓	✓	✗
<3000	✓	✓	✓	✓

* Antalet låsband varierar beroende på hur många skarvar du får ovan tak.

RUND SKORSTEN OVAN TAK SVART - HALVISOLERAD Ø100 PASSAR TILL PELLETS SKORSTEN	VIKT KG	ART NR	PRIS
Rund ovan tak komplett 10-32° Innehåller: underbeslag, överbeslag, regnkrage, regnhatt	10,5	140126	6 670
Rund ovan tak komplett 33-45° Innehåller: underbeslag, överbeslag, regnkrage, regnhatt	10,5	140127	6 670
Underbeslag rund ovan tak	3,4	135876	850
Överbeslag formbart 10-32° inkl. regnkrage	3,0	135905	3 940
Överbeslag formbart 33-45° inkl. regnkrage	3,0	135965	3 940
Beslag aluminium för papptak 0-10° inkl. regnkrage	3,0	146516	3 690
Regnhatt	1,8	113188	1 880

RUND SKORSTEN OVANTAK SVART - HELISOLERAD Ø130	VIKT KG	ART NR	PRIS
Rund ovan tak komplett 10-32° Innehåller: underbeslag, överbeslag, regnkraige, regnhatt	10,5	140129	6 920
Rund ovan tak komplett 33-45° Innehåller: underbeslag, överbeslag, regnkraige, regnhatt	10,5	140130	6 920
Underbeslag rund ovan tak	3,4	135876	850
Överbeslag formbart 10-32° inkl. regnkraige	4,8	135907	3 940
Överbeslag formbart 33-45° inkl. regnkraige	4,7	135967	3 940
Överbeslag formbartnock (ange lutning vid beställning)	5,0	146513	5 130
Beslag aluminium för papptak 0-10° inkl. regnkraige	3,0	146517	3 690
Regnhatt	2,1	114353	2 130

RUND SKORSTEN OVANTAK SVART - HELISOLERAD Ø150	VIKT KG	ART NR	PRIS
Rund ovan tak komplett 10-32° Innehåller: underbeslag, överbeslag, regnkraige, regnhatt	11	140132	7 240
Rund ovan tak komplett 33-45° Innehåller: underbeslag, överbeslag, regnkraige, regnhatt	11	140133	7 240
Underbeslag rund ovan tak	3,4	135876	850
Överbeslag formbart 10-32° inkl. regnkraige	4,9	135908	3 940
Överbeslag formbart 33-45° inkl. regnkraige	4,9	135968	3 940
Överbeslag formbartnock (ange lutning vid beställning)	5,1	146514	5 130
Beslag aluminium för papptak 0-10° inkl. regnkraige	3,0	146518	3 690
Regnhatt	2,7	115200	2 450

RUND SKORSTEN OVANTAK SVART - HELISOLERAD Ø200	VIKT KG	ART NR	PRIS
Rund ovan tak komplett 10-32° Innehåller: underbeslag, överbeslag, regnkraige, regnhatt	16,0	140135	8 200
Rund ovan tak komplett 33-45° Innehåller: underbeslag, överbeslag, regnkraige, regnhatt	16,3	140136	8 200
Underbeslag rund ovan tak	5,6	135877	1 160
Överbeslag formbart 10-32° inkl. regnkraige	6,0	135349	4 320
Överbeslag formbart 33-45° inkl. regnkraige	6,3	135350	4 320
Överbeslag formbartnock (ange lutning vid beställning)	5,1	146515	5 130
Beslag aluminium för papptak 0-10° inkl. regnkraige	3,0	146519	3 690
Regnhatt	4,4	116878	2 720

RUND SKORSTEN OVANTAK SVART - HELISOLERAD Ø150 PERMETER AIR	VIKT KG	ART NR	PRIS
Underbeslag rund ovan tak	5,6	135877	1 160
Överbeslag formbart 10-32° inkl. regnkraige	6,0	135349	4 320
Överbeslag formbart 33-45° inkl. regnkraige	6,3	135350	4 320
Överbeslag formbartnock (ange lutning vid beställning)	5,1	146515	5 130
Beslag aluminium för papptak 0-10° inkl. regnkraige	3,0	146519	3 690
Regnhatt	4,4	142744	4 750

FYRKANTIG SKORSTENSHUV

PERMETER - PERMETER AIR - PELLETS

Vill man ha ett mera traditionellt utseende på skorstenen ovan tak väljer man vår fyrkantiga skorstenshuv, även kallad 46-an.

Storleken på huvan är 460x460 mm och höjden anpassas enkelt de teleskopiska mantelpaketen. Vår takhuv passar till alla Permeter modeller och även till Isokern DM36. 46-an finns som standard i svart (RAL 9005) och tegelrött (RAL 8004) men kan även beställas i ett flertal kulörer.

I Tabell 2 nedan kan ni enkelt se vilka delar som behövs beroende på hur hög skorstenen sticker upp ovan tak.

Huvan kan beställas med fasta beslag, om man vet taklutningen, eller med ställbara beslag. De ställbara justeras enkelt på plats, de fasta gör montaget enklare.

Viktigt!

Tänk alltid på att arbeta säkert och att både du och materialet är ordentligt fastsatta så det inte finns för risk att trilla ner från taket eller att material ramlar ner.

Tabell 2

HÖJD OVAN TAK (MM)	TAKHUV	PLATTFORM	STEGE MED PLATTFORM	STAGSATS	MANTELPAKET FÖRLÄNGNING*
<1200	✓	✗	✗	✗	✗
1201-1850	✓	✓	✗	✗	✓
1851-2400	✓	✗	✓	✓	✓

* Huruvida man behöver ett eller flera mantelpaket förlängning beror på vilken taklutning man har.

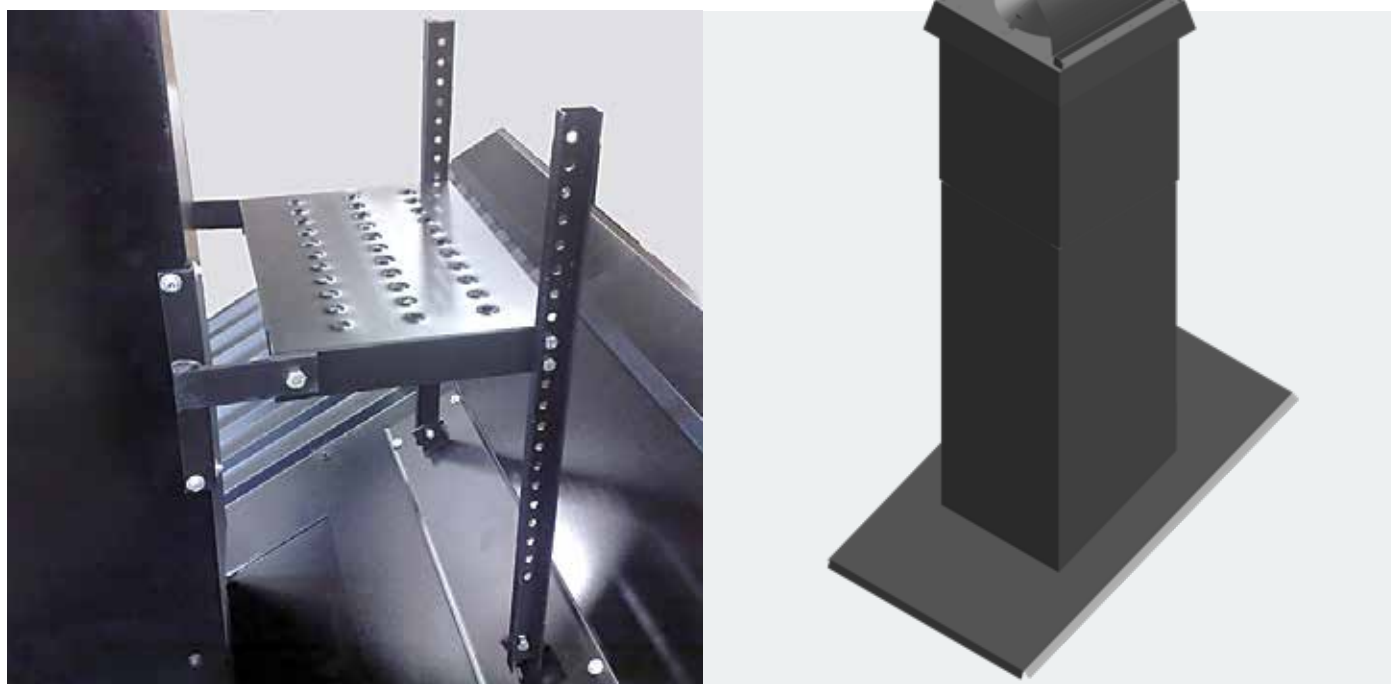

FYRKANTIG SKORSTENSHUV SVART/RÖD - PASSAR ALLA PERMETER DIMENSIONER	VIKT KG	ART NR	PRIS
Huvpaketen innehåller: underbeslag, överbeslag, mantelpaket, huvtak, gummiduk, snödriftsskydd Mantelpaket och Släpplåt beställs i respektive färg (svart/röd).			
Huvpaket ställbar 10-45°, svart	46,1	168895	7 940
Huvpaket med fast beslag 0-13°, svart	46,3	168894	7 940
Huvpaket med fast beslag 14-27°, svart	46,3	168896	7 940
Huvpaket med fast beslag 28-38°, svart	46,4	168897	7 940
Huvpaket med fast beslag 39-45°, svart	46,3	168898	7 940
Huvpaket med fast beslag 0-13°, röd	46,3	171457	8 930
Huvpaket med fast beslag 14-27°, röd	46,3	171458	8 930
Huvpaket med fast beslag 28-38°, röd	46,4	171459	8 930
Huvpaket med fast beslag 39-45°, röd	46,3	171460	8 930
Huvpaket ställbar 10-45°, röd	46,1	149345	8 930
Huvpaket för papptak 0-10°, svart Innehåller: underbeslag, mantelpaket, huvtak	45,0	168900	7 290
Huvpaket förnock 10-45°, svart Detta huvpaket innehåller: underbeslag, överbeslag, mantelpaket, huvtak, snödriftsskydd	43,4	149347	8 160
Huvpaket förnock 10-45°, röd Detta huvpaket innehåller: underbeslag, överbeslag, mantelpaket, huvtak, snödriftsskydd	43,4	149348	9 220
ADAPTER OCH TAKFÖRANKRING - Ø100, Ø130, Ø150, Ø200	VIKT KG	ART NR	PRIS
Adapter till huvtak Ø100	1,1	155776	420
Takförankring Ø150 utvändigt mått	1,1	100961	540
Adapter till huvtak Ø130	0,9	148953	440
Takförankring Ø230 utvändigt mått	1,3	100964	560
Adapter till huvtak Ø150	1,0	133099	440
Takförankring Ø250 utvändigt mått	1,3	100965	560
Adapter till huvtak Ø200	1,3	133101	450
Takförankring Ø300 utvändigt mått	1,4	100967	680
TILLBEHÖR - Ø130, Ø150, Ø200	VIKT KG	ART NR	PRIS
Mantelpaket förlängning 1100 mm, svart	13,2	169666	2 720
Mantelpaket förlängning 1100 mm, röd	13,2	144475	3 000
Släpplåt 1200 mm, svart	4,0	168768	1 120
Släpplåt 1200 mm, röd	4,0	168769	1 230



ICS SKORSTEN

VÅR UNIVERSELLA SKORSTEN

ICS skorstenen är vår mest universella och flexibla skorsten och delar många fördelar med vårt populära Permeter stålskorstenssystem.

ICS har en yttermantel av rostfritt stål och ett innerrör av syrafast rostfritt stål. Isoleringen, Superwool®, är ett av marknadens mest temperaturtåliga och klarar över 1300°C utan att sintra (pulveriseras). ICS finns i dimensioner från Ø80 upp till Ø1200.

Säkerhetsavståndet till brännbart material för ICS stålskorstenssystemet kan vara så litet som 25 mm. Dessutom kan vi erbjuda

kopplingsstycken till de flesta eldstäder på marknaden, vilket ger dig stora valmöjligheter när det gäller vilken typ av eldstad du vill ha.

ICS kan användas vid applikationer inom brasvärme och för industriella lösningar. Nedan i prislistan presenteras ett utdrag av de vanligaste artiklarna. För mer avancerade installationer ber vi er kontakta oss för offert.

ICS25	Ø150	PRIS	Ø200	PRIS	Ø250	PRIS
Kopplingsstycke standard	135897	570	135898	570	136097	920
Kopplingsstycke special - tillverkas efter önskat mått	109382	1 190	109382	1 190	109382	1 190
Övergång 00-25 mm	101179	1 270	101181	1 490	101182	1 840
Täcklock hondel	110076	540	110471	540	110693	550
Skorstenslängd 1000 mm (955 mm)	100701	2 000	100703	2 440	100705	3 070
Skorstenslängd 500 mm (455 mm)	100687	1 300	100689	1 550	100690	1 830
Skorstenslängd 250 mm (205 mm)	100673	890	100675	1 030	100676	1 190
Skorstenslängd justerbar (270-375 mm)	100716	2 600	100718	2 890	100719	3 260
Skorstenslängd med kondensavtappning (205 mm)	101157	2 440	101159	2 690	101160	2 960
Skorstenslängd röktest (205 mm)	101143	2 140	101145	2 260	101146	2 380
Täckplåt 0-30°	112545	580	113203	580	114181	640
Täckplåt 31-45°	112547	580	113204	580	114183	640
15° Böj	100730	1 960	100732	2 150	100733	2 330
30° Böj	100744	1 960	100746	2 150	100747	2 330
45° Böj	100758	1 960	100760	2 150	100761	2 330
90° Böj för invändigt bruk	109586	4 500	109588	4 950	109589	4 950
90° Böj med inspektion	100839	4 660	100841	5 140	100843	5 320
T-rör 90°	100882	2 890	100884	3 260	100885	6 370
Lock till T-rör	101107	1 600	101109	1 790	101110	2 100
Lock till T-rör med draglucka	101205	3 260	101207	4 100	101209	4 750
Lock till T-rör med kondensavtappning	101031	1 470	101033	1 650	101034	1 920
Fundamentsplatta	101073	2 480	101075	2 980	101076	3 760
Fundamentspall	101059	3 890	101061	4 060	101062	4 400
Väggkonsol	101045	1 580	101047	1 770	101048	1 950
Väggförankring 50-300 mm	103853	720	112635	800	112894	850
Låsband 108 mm	101127	290	101129	320	101131	380
Inspektionslängd (455 mm) - endast inomhus	100921	4 110	100923	4 260	100924	4 740
Takhängningskonsol	112037	700	112503	1 040	112870	1 040
Vajerfäste	100642	1 070	100644	1 070	100646	1 070
T-rör med inspektion 90°	101309	4 830	101311	5 820	101313	7 170
T-rör 45°	100854	4 610	100856	5 700	100857	6 720
Regnkrage	100972	690	100974	760	100976	830
Regnhatt	114830	1 860	116496	2 290	117700	2 630
Konisk topp	101215	1 810	101217	2 220	101218	2 320

ICS50	Ø150	PRIS	Ø200	PRIS	Ø250	PRIS
Kopplingsstycke standard	135897	570	135898	570	136097	920
Kopplingsstycke special - tillverkas efter önskat mått	109382	1 190	109382	1 190	109382	1 190
Övergång 00-50 mm	105038	1 270	105040	1 490	105041	1 840
Övergång 25-50 mm	114484	1 990	115375	2 160	116168	2 390
Täcklock hondel	137457	540	137458	540	137459	540
Skorstenslängd 1000 mm (955 mm)	104784	2 800	104786	3 450	104787	4 170
Skorstenslängd 500 mm (455 mm)	104779	1 760	104781	2 120	104782	2 480
Skorstenslängd 250 mm (205 mm)	104774	1 340	104776	1 430	104777	1 600
Skjutspjäll (205 mm)	116307	3 120	117195	3 260		
Skorstenslängd justerbar (270-375 mm)	104789	2 830	104791	3 150	104792	3 580
Skorstenslängd med kondensavtappning (205 mm)	105014	2 810	105016	2 810	105017	3 170
Täckplåt 0-30°	113203	580	114181	640	114451	1 060
Täckplåt 31-45°	113204	580	114183	640	114454	1 060
15° Böj	104794	2 330	104796	2 700	104797	3 100
30° Böj	104799	2 330	104801	2 700	104802	3 100
45° Böj	104804	2 330	104806	2 930	104807	3 100
90° Böj med inspektion	104834	5 000	104836	5 390	104837	5 460
90° Böj med inspektion - endast inomhus	117778	4 820	118426	5 200	113568	4 370
T-rör 90°	104919	3 950	104921	4 530	104922	6 570
Lock till T-rör	105004	1 650	105006	1 840	105007	2 160
Lock till T-rör med kondensavtappning	104994	1 510	104996	1 690	104997	1 980
Fundamentsplatta	104999	2 680	105001	3 030	105002	3 760
Väggkonsol	101047	1 770	101048	1 950	101049	1 810
Väggförankring 50-300 mm	112635	800	112894	850	113134	890
Låsband 108 mm	101129	320	101131	380	101132	350
Inspektionslängd (455 mm) - endast inomhus	118194	5 070	118520	5 390	118736	5 640
Vajerfäste	100644	1 070	100646	1 070	100647	1 180
T-rör med inspektion 90°	104949	5 400	104951	6 200	104952	6 800
T-rör 45°	104909	5 390	104911	6 750	104912	8 420
Regnkrage	100974	760	100976	830	100977	910
Regnhatt	115199	2 600	116879	2 760	117909	3 190
Konisk topp	105058	2 530	105060	2 750	105061	3 090



PRODUKTINFORMATION

ICS

KOPPLINGSSTYCKE
STANDARD

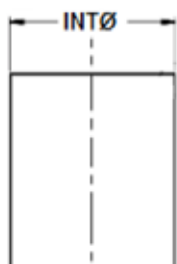

INT Ø mm

151	201	251
-----	-----	-----

SKORSTENSLÄNGD
1000 MM (955 mm)

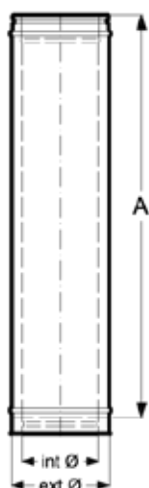

INT Ø mm

PM25 EXT Ø mm

PM50 EXT Ø mm

A

150	200	250
200	250	300
250	300	250
955	955	955

SKORSTENSLÄNGD
500 MM (455 mm)

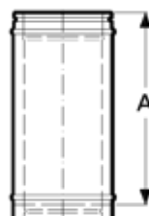

INT Ø mm

PM25 EXT Ø mm

PM50 EXT Ø mm

A

150	200	250
200	250	300
250	300	350
455	455	455

SKORSTENSLÄNGD
250 MM (205 mm)

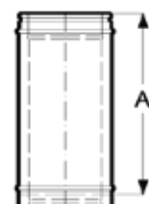

INT Ø mm

PM25 EXT Ø mm

PM50 EXT Ø mm

A

150	200	250
200	250	300
250	300	350
205	205	205

TÄCKPLÅT 0-30°

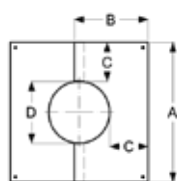

INT Ø mm	150	200	250
PM25 EXT Ø mm	200	250	300
PM50 EXT Ø mm	250	300	350
PM25 A	700	750	800
PM25 B	366	395	424
PM25 C	247.5	247.5	247.5
PM25 D	205	255	305
PM50 A	750	800	850
PM50 B	395	424	453
PM50 C	247.5	247.5	247.5
PM50 D	255	305	355

TÄCKPLÅT 30 - 45°

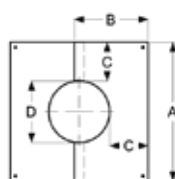

INT Ø mm	150	200	250
PM25 EXT Ø mm	200	250	300
PM50 EXT Ø mm	250	300	350
PM25 A	700	750	800
PM25 B	392	428	463
PM25 C	247.5	247.5	247.5
PM25 D	205	255	305
PM50 A	550	600	650
PM50 B	328	363	399
PM50 C	147.5	147.5	147.5
PM50 D	255	305	355

RÖRBÖJ 15°

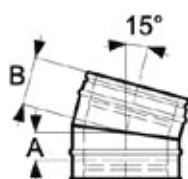

INT Ø mm	150	200	250
PM25 EXT Ø mm	200	250	300
PM50 EXT Ø mm	250	300	350
PM25 A	55	60	65
PM25 B	95	100	105
PM50 A	60	65	65
PM50 B	100	105	105

RÖRBÖJ 30°

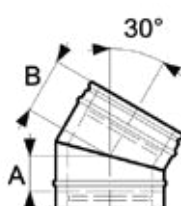

INT Ø mm	150	200	250
PM25 EXT Ø mm	200	250	300
PM50 EXT Ø mm	250	300	350
PM25 A	70	80	85
PM25 B	110	120	125
PM50 A	80	85	90
PM50 B	120	125	130

RÖRBÖJ 45°

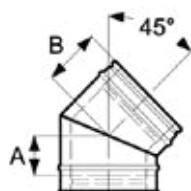

INT Ø mm
 PM25 EXT Ø mm
 PM50 EXT Ø mm
 PM25 A
 PM25 B
 PM50 A
 PM50 B

	150	200	250
INT Ø mm	150	200	250
PM25 EXT Ø mm	200	250	300
PM50 EXT Ø mm	250	300	350
PM25 A	85	95	105
PM25 B	125	135	145
PM50 A	95	105	115
PM50 B	135	145	155

RÖRBÖJ 90°

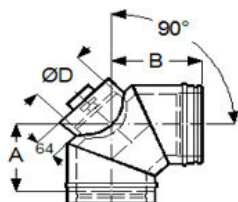

INT Ø mm
 PM25 EXT Ø mm
 PM25 EXT Ø mm
 PM25 A
 PM25 B
 PM50 A
 PM50 B
 ØD

	150	200	250
INT Ø mm	150	200	250
PM25 EXT Ø mm	200	250	300
PM25 EXT Ø mm	250	300	350
PM25 A	182	185	208
PM25 B	228	229	252
PM50 A	185	208	232
PM50 B	229	252	276
ØD	150	150	150

T-RÖR 90°

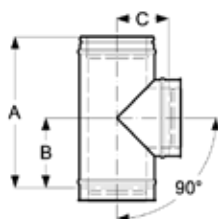

INT Ø mm
 PM25 EXT Ø mm
 PM50 EXT Ø mm
 A
 B
 PM25 C
 PM50 C

	150	200	250
INT Ø mm	150	200	250
PM25 EXT Ø mm	200	250	300
PM50 EXT Ø mm	250	300	350
A	455	455	455
B	209	209	209
PM25 C	140	165	190
PM50 C	165	190	205

LOCK TILL T-RÖR

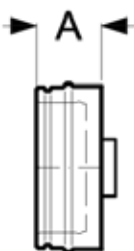

INT Ø mm
 PM25 EXT Ø mm
 PM50 EXT Ø mm
 A

	150	200	250
INT Ø mm	150	200	250
PM25 EXT Ø mm	200	250	300
PM50 EXT Ø mm	250	300	350
A	95	95	95

FUNDAMENTSPLATTA

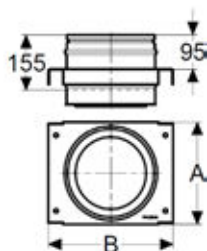

INT Ø mm
 PM25 EXT Ø mm
 PM50 EXT Ø mm
 PM25 A
 PM25 B
 PM50 A
 PM50 B

	150	200	250
INT Ø mm	150	200	250
PM25 EXT Ø mm	200	250	300
PM50 EXT Ø mm	250	300	350
PM25 A	258	285	335
PM25 B	326	353	403
PM50 A	285	335	385
PM50 B	353	403	453

VÄGGKONSOL

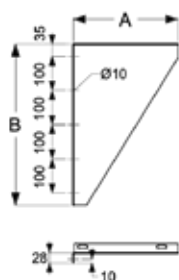

INT Ø mm

PM25 EXT Ø mm

PM50 EXT Ø mm

PM25 A

PM50 A

B

150	200	250
200	250	300
250	300	350
290	315	365
315	365	415
470	470	470

LÅSBAND 108 mm



INT Ø mm

PM25 EXT Ø mm

PM50 EXT Ø mm

150	200	250
200	250	300
250	300	350

INSPEKTIONSLÄNGD ENDAST INOMHUS

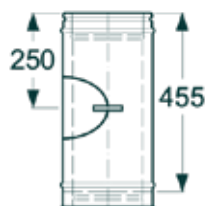

INT Ø mm

PM25 EXT Ø mm

PM50 EXT Ø mm

150	200	250
200	250	300
250	300	350

REGNHATT

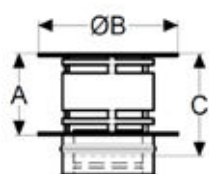

INT Ø mm

PM25 EXT Ø mm

PM50 EXT Ø mm

A

B

C

150	200	250
200	250	300
250	300	350
175	240	297
300	400	500
225	290	347





BASTUSKORSTEN

SÄKER OCH SNYGG

Schiedels bastuskorsten är en ny och säker skorsten anpassad för alla vedeldade bastuaggregat på marknaden.

Bastuskorsten bygger på vår välbeprövade Permeter skorsten och har en rostfri, snygg yttermantel, 50 mm Superwool isolering och 115 dimension på innerörret.

Skorstenen kan endast monteras rakt uppåt. Skorstenen är testad för T600gr och kan monteras 90 mm* från brännbart material för högsta möjliga säkerhet.

*oisolerade startörret 400 mm



Paket Bastuskorsten

- ✓ Startör 1000 mm Ø115
- ✓ Skorstenslängd 1000 mm
- ✓ Skorstenslängd 500 mm
- ✓ Täckplåt 0-5°
- ✓ Bjälklagsisolering
- ✓ Överbeslag universal
- ✓ Regnhatt

Tillval

- ✓ Vattenvärmare
- ✓ Adapter Ø120/115



BASTUSKORSTEN Ø115 (Ø215)	SVART	BLANK	PRIS
Bastukit 2500 mm Ø115	156025	149635	8 470
Skorstenslängd 1000 mm (955 mm)	156023	149642	1 620
Skorstenslängd 500 mm (455 mm)	156024	149643	1 050
Vattenvärmare	143851	143850	3 910
Adapter Ø120/115	-	109843	165

RÖKRÖR

Ø150 OISOLERAT SVART 2 MM

För anslutning av kaminer och vedspisar till en Isokern skorsten, eller till en murad skorsten, erbjuder vi ett heltäckande sortiment av oisolerade rökrör.

Våra rökrör har en godstjocklek på 2 mm högkvalitativt stål och är lackade i en värmeresistent svart färg med fin ytfinish.

Vi lagerhåller de mest vanliga produkterna men det finns många fler artiklar och dimensioner i vårt beställningssortiment.

RÖKRÖR Ø150	ART NR	PRIS
Rökrör 90° böj med sotlucka	177111	520
Rökrör 45° böj	177114	430
Rökrör 250 mm	177108	250
Rökrör 500 mm	177109	440
Rökrör 1000 mm	177110	660
Inmurningsstos	177119	270
Rosett med fjädrar	177116	155



RÖKRÖR 90° BÖJ
MED SOTLUCKA



RÖKRÖR 45° BÖJ



RÖKRÖR 250 MM



INMURNINGSSTOS



ROSETT MED
FJÄDRAR



RÖKRÖR 500 MM



RÖKRÖR 1000 MM



ISOKERN

SÄKER OCH STABIL

Nu har vi gjort det enklare för dig. Isokern blockskorsten passar för alla typer av eldstäder, oavsett om det är en braskamin eller öppen spis.

En stor fördel är att du enkelt kan ansluta flera olika eldstäder i samma skorsten. Och om du vill, även på olika våningsplan. Du kan också välja att montera eldstaden i efterhand.

Isokern är marknadens säkraste blockskorsten. Så säker att du kan bygga in den i väggen med nollavstånd till brännbart material. Isokern har också en mycket lång livslängd, vilket innebär att du aldrig mer behöver fundera på att byta ut din skorsten.

Att ansluta din eldstad till en blockskorsten innebär god säkerhet som gör att du kan sova gott om nätterna.

Våra blockskorstenar är tillverkade i pimpsten från vulkanen Hekla på Island. Pimpsten är en ren naturprodukt som effektivt isolerar värmen och gör att inga giftiga gaser slipper in i din bostad. Dessutom gör pimpsten att murstocken aldrig blir för varm. Våra blockskorstenar garanterar din säkerhet. Självklart är de även CE-märkta.

Isokern finns i flera olika storlekar för att kunna anslutas till olika typer av eldstäder. När du vet vilken eldstad du skall ha så är det enklare att veta vilken dimension på skorstenen du behöver.

MODELL	YTTERMÅTT	DIMENSION	ÖVRIGT
DM36	365 x 365 mm	Ø130, Ø150	En kanal men möjligt att ansluta flera eldstäder
DM44	440 x 440 mm	Ø130, Ø160, Ø180, Ø200	En kanal men möjligt att ansluta flera eldstäder
DM54	540 x 540 mm	Ø225, Ø250, Ø300, Ø350	En kanal men möjligt att ansluta flera eldstäder
DM80	440 x 800 mm	Ø130, Ø160, Ø180, Ø200	Två separata kanaler i samma skorsten
M58	580 x 580 mm	Ø130, Ø150, Ø170, Ø200, Ø225, Ø250, Ø300, Ø350	Upp till fyra kanaler





Bättre villkor

För Isokern Blockskorstenar lämnar försäkringsbolagen full ersättning i 25 år.
(För stålskorstenar blir det åldersavdrag redan efter 5 år).

Valfri anslutning

Anslutning till eldstad kan göras på vilken höjd som helst. Detta gör det möjligt att bygga skorstenen i ett tidigare skede. Sedan kan man välja eldstad (eller eldstäder) och ansluta den/dem senare.

Bjälklag behöver inte avväxlas

Isokern Blockskorsten är godkänd för montering direkt emot brännbart material (vid T450), vilket förenklar monteringen.

Tål soteld

Provningar vid 1000°C i skorstenen, under en halvtimme, visar att temperaturen på utsidan bara stiger med 1°C.

Brandsäker

Pimpsten är ett mycket värmebeständigt och högisolerande material, som hämtas från vulkanen Hekla på Island. Isokern DM är godkänd upp till T600.

Lättmonterad

Kan monteras av en person.

Sidoförskjutning

Isokern skorsten kan sidoförskjutas med hjälp av offsetelement. Max 2 st offsetelement på varandra per skorsten.



STYCKPRISLISTA

ISOKERN DM36

	ART NR	BENÄMNING	MÅTT (MM)	VIKT (KG)	PRIS (KR)	ANTAL/PALL KOMMENTAR
	130714	Mantel 36	365 x 365 H:250	19,0	310	36
	135108	Foder Ø130	Ø130 H:250	11,0	270	64
	126369	Foder Ø150	Ø150 H:250	10,0	270	64
	135077	Krona puts	490 x 490	8,5	950	
	135078	Krona tegel	690 x 690	18,0	1 300	
	130715	Tegelkonsol	575 x 575 H:75	37,2	1 530	
	135755	Euroband till tegelkonsol	450 x 1000	0,7	650	Pris/meter
	135070	Utluftningshatt aluminium		1,9	1 030	
	130732	Regnskydd aluminium DM36,44,54		1,3	1 210	
	135849	Sotlucka gjutjärn 6"	150 x 150	3,3	1 310	
	144223	Sotlucka vit, gastät och godkänd för utomhusbruk	210 x 210	1,1	1 600	
	175175	Isokern skorstenslim 20 kg		20,0	610	48
	130759	Limspritspåse		0,1	20	
	135304	Anslutningsstos Ø130	Ø130 invändigt	1,0	840	Till foder Ø130-150
	135313	Anslutningsstos Ø150	Ø160 invändigt	1,2	890	Till foder Ø130-150
	137068	Skorstenssteg DM36 puts		2,0	530	
	137069	Skorstenssteg DM36 tegel		2,5	530	
	144483	Krona plåt med regnskydd DM36		4,0	3 050	Finns även i röd. Tillägg ca 30%
	148953	Adapter huvtak Ø130		0,9	440	
	133099	Adapter huvtak Ø150		1,0	440	
	135069	Offsetelement Ø130	365 x 433 H: 150	30,0	1 510	Förskjuter 87 mm
	126377	Offsetelement Ø150	365 x 433 H: 150	30,0	1 510	Förskjuter 87 mm

Se fler tillbehör på sida 59.

STYCKPRISLISTA

ISOKERN DM44

	ART NR	BENÄMNING	MÅTT (MM)	VIKT (KG)	PRIS (KR)	ANTAL/PALL KOMMENTAR
	130727	Mantel 44	440 x 440 H:300	36,0	440	18
	135110	Foder Ø130	Ø130 H:300	18,0	400	48
	126480	Foder Ø160	Ø160 H:300	17,0	400	48
	127068	Foder Ø180	Ø180 H:300	19,0	400	36
	127683	Foder Ø200	Ø200 H:300	15,0	400	36
	135088	Krona puts	530 x 530	10,0	1 030	
	135089	Krona tegel	800 x 800	26,0	1 620	
	130728	Tegelkonsol	650 x 650 H:75	47,1	1 530	
	135755	Euroband till tegelkonsol	450 x 1000	0,7	650	Pris/meter
	130675	Utluftningshatt aluminium		1,6	1 030	
	130732	Regnskydd aluminium DM36,44,54		1,3	1 210	Passar utluftningshatt 36, 44, 54
	135849	Sotlucka gjutjärn 6"	150 x 150	3,3	1 310	
	144223	Sotlucka vit gastät och godkänd för utomhusbruk	210 x 210	3,0	1 600	
	175175	Isokern skorstenslim 20 kg		20,0	610	48
	130759	Limspritspåse		0,1	20	
	135305	Anslutningsstos Ø130	Ø130 invändigt	1,0	860	Till foder Ø130-160
	135308	Anslutningsstos Ø140	Ø140 invändigt	1,0	880	Till foder Ø130-160
	135309	Anslutningsstos Ø160	Ø160 invändigt	1,3	890	Till foder Ø160-200
	135315	Anslutningsstos Ø170	Ø170 invändigt	1,0	1 090	Till foder Ø160-200
	135318	Anslutningsstos Ø190	Ø190 invändigt	1,0	1 090	Till foder Ø200
	135320	Anslutningsstos Ø205	Ø205 invändigt	1,4	1 090	Till foder Ø200
	133284	Skorstenssteg DM44 puts		2,0	530	
	137070	Skorstenssteg DM44 tegel		2,5	530	
	144484	Krona plåt med regnskydd DM44		4,0	3 050	Finns även i röd. Tillägg ca 30%
	148953	Adapter huvtak Ø130		0,9	440	
	133100	Adapter huvtak Ø160		1,0	440	
	155777	Adapter huvtak Ø180		0,9	450	
	133101	Adapter huvtak Ø200		1,3	450	
	135081	Offsetelement Ø160	440 x 498 H: 150	30,0	1 580	Förskjuter 87 mm
	130718	Offsetelement Ø180	440 x 498 H: 150	28,0	1 580	Förskjuter 87 mm
	127687	Offsetelement Ø200	440 x 498 H: 150	30,0	1 580	Förskjuter 87 mm
	127718	Offsetelement Ø225	440 x 498 H: 150	30,0	1 580	Förskjuter 87 mm

Se fler tillbehör på sida 59.

STYCKPRISLISTA

ISOKERN DM54

	ART NR	BENÄMNING	MÅTT (MM)	VIKT (KG)	PRIS (KR)	ANTAL/PALL KOMMENTAR
	130708	Mantel 54	540 x 540 H:300	45,0	810	12
	135115	Foder Ø225	Ø225 H:300	28,0	550	27
	135117	Foder Ø250	Ø250 H:300	25,0	550	27
	129033	Foder Ø300	Ø300 H:300	24,0	550	18
	129094	Foder Ø350	Ø350 H:300	19,0	610	18
	135096	Krona puts	670 x 670	13,0	1 360	
	135097	Krona tegel	950 X 950	32,0	2 240	
	130735	Tegelkonsol	790 x 790 H:75	64,1	1 560	
	135755	Euroband till tegelkonsol	450 x 1000	0,7	650	Pris/meter
	135093	Utluftningshatt aluminium		1,9	1 550	
	130732	Regnskydd aluminium DM36,44,54		1,3	1 210	Passar utluftningshatt 36, 44, 54
	135849	Sotlucka gjutjärn 6"	150 x 150	3,3	1 310	
	144223	Sotlucka vit gastät och godkänd för utomhusbruk	210 x 210	3,0	1 600	
	175175	Isokern skorstenslim 20 kg		20,0	610	48
	130759	Limspritspåse		0,1	20	
	135315	Anslutningsstos Ø170	Ø170 invändigt	1,0	1 090	Till foder Ø225-300
	135318	Anslutningsstos Ø190	Ø190 invändigt	1,0	1 090	Till foder Ø225-300
	135320	Anslutningsstos Ø205	Ø205 invändigt	1,4	1 090	Till foder Ø225-300
	137071	Skorstenssteg DM54 puts		2,0	530	
	137072	Skorstenssteg DM54 tegel		2,5	530	
	135785	Krona plåt med regnskydd DM54		5,7	3 480	Finns även i röd. Tillägg ca 30%
	133102	Adapter huvtak Ø250		1,6	770	
	149188	Adapter huvtak Ø300		1,4	910	
	135091	Offsetelement Ø250	545 x 632 H: 150	30,0	1 600	Förskjuter 87 mm
	129038	Offsetelement Ø300	545 x 632 H: 150	43,0	1 600	Förskjuter 87 mm
	129092	Offsetelement Ø350	545 x 632 H: 150	42,0	1 600	Förskjuter 87 mm

Se fler tillbehör på sida 59.

STYCKPRISLISTA

ISOKERN DM80

	ART NR	BENÄMNING	MÅTT (MM)	VIKT (KG)	PRIS (KR)	ANTAL/PALL KOMMENTAR
	135101	Mantel 44 x 80	440 x 800 H:300	58,0	760	9
	135110	Foder Ø130	Ø130 H:300	18,0	400	48
	126480	Foder Ø160	Ø160 H:300	17,0	400	48
	127068	Foder Ø180	Ø180 H:300	19,0	400	36
	127683	Foder Ø200	Ø200 H:300	15,0	400	36
	135106	Krona puts	570 x 930	28,1	1 450	
	135107	Krona tegel	820 x 1170	49,0	2 190	
	135102	Tegelkonsol	650 x 1010 H:75	46,0	2 040	
	135755	Euroband till tegelkonsol	450 x 1000	0,7	650	Pris/meter
	130676	Utluftningshatt aluminium 44 x 80		2,8	2 020	
	135103	Regnskydd aluminium DM80		3,0	1 890	
	135849	Sotlucka gjutjärn 6"	150 x 150	3,3	1 310	
	144223	Sotlucka vit, gastät och godkänd för utomhusbruk	210 x 210	3,0	1 600	
	175175	Isokern skorstenslim 20 kg		20,0	610	48
	130759	Limspritspåse		0,1	20	
	135305	Anslutningsstos Ø130	Ø130 invändigt	1,0	890	Till foder Ø130-160
	135308	Anslutningsstos Ø140	Ø140 invändigt	1,0	890	Till foder Ø130-160
	135309	Anslutningsstos Ø160	Ø160 invändigt	1,3	890	Till foder Ø160-200
	135315	Anslutningsstos Ø170	Ø170 invändigt	1,0	1 090	Till foder Ø160-200
	135318	Anslutningsstos Ø190	Ø190 invändigt	1,0	1 090	Till foder Ø200
	135320	Anslutningsstos Ø205	Ø205 invändigt	1,4	1 090	Till foder Ø200
	144563	Krona plåt med regnskydd DM80		4,0	3 940	Finns även i röd. Tillägg ca 30%
	148953	Adapter till huvtak Ø130		0,9	440	
	133100	Adapter till huvtak Ø160		1,0	440	
	155777	Adapter till huvtak Ø180		0,9	450	
	133101	Adapter till huvtak Ø200		1,3	450	

Se fler tillbehör på sida 59.

STYCKPRISLISTA





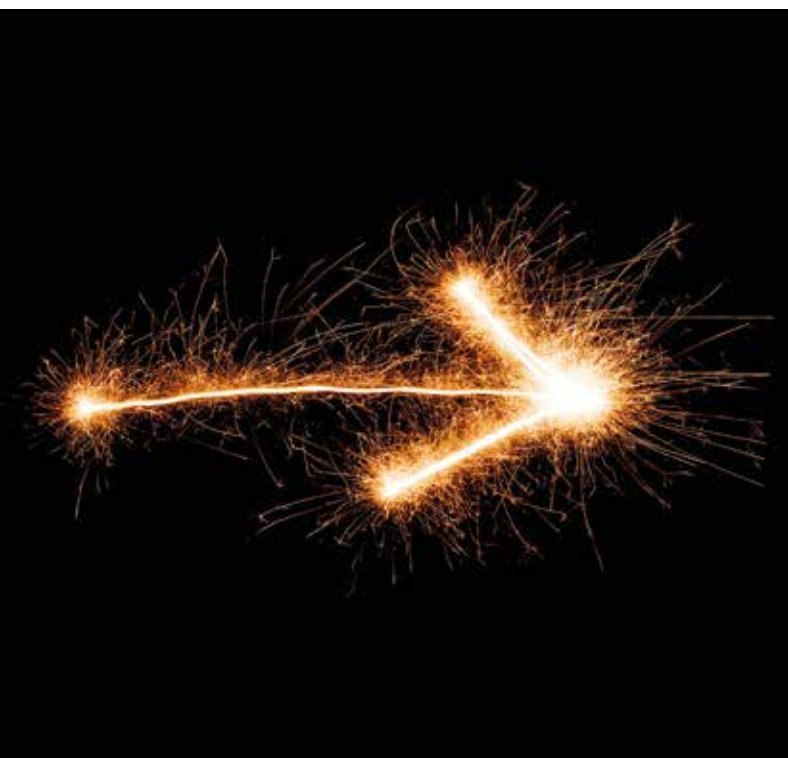

ISOKERN MANTELSKORSTEN M58

	ART NR	BENÄMNING	MÅTT (MM)	VIKT (KG)	PRIS (KR)	ANTAL/PALL KOMMENTAR
	135098	Mantel 58	580 x 580 H:300	37,0	790	12
	125727	Foderrör Ø130	Ø130/180 H:600	9,0	540	35
	126372	Foderrör Ø150	Ø150/200 H:600	10,0	590	30
	126498	Foderrör Ø170	Ø170/200 H:600	8,0	640	30
	127685	Foderrör Ø200	Ø200/250 H:600	13,0	690	20
	127715	Foderrör Ø225	Ø225/285 H:600	19,0	840	14
	128546	Foderrör Ø250	Ø250/310 H:600	23,0	940	12
	129036	Foderrör Ø300	Ø300/360 H:600	25,0	1 370	8
	129360	Foderrör Ø350	Ø350/416 H:600	27,0	1 670	6
	135100	Krona puts	710 x 710	40,0	1 170	
	135099	Tegelkonsol	780 x 780	85,0	2 040	
	135755	Euroband till tegelkonsol	450 x 1000	0,7	650	Pris/meter
	130769	Lättklinker 50 l		20,0	330	20
	135849	Sotlucka gjutjärn 6"	150 x 150	3,3	1 310	
	144223	Sotlucka vit gastät och godkänd för utomhusbruk	210 x 210	1,0	1 600	
	175175 130759	Isokern skorstenslim 20 kg Limspritspåse		20,0 0,1	610 20	48
	135794	Krona plåt med regnskydd M58		2,7	4 180	Finns även i röd. Tillägg ca 30%

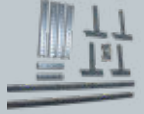

STYCKPRISLISTA

ISOKERN TILLBEHÖR

	ART NR	BENÄMNING	MÅTT (MM)	VIKT (KG)	PRIS (KR)	ANTAL/PALL KOMMENTAR
	146523	Kajgaller 140 x 140 mm		0,9	210	
	146524	Kajgaller 270 x 140 mm		0,9	270	
	146525	Kajgaller 270 x 270 mm		0,9	320	
	146520	Kajgaller rund Ø125-150 mm		0,9	300	
	146521	Kajgaller rund Ø150-200 mm		0,9	300	
	136107	Plattform till fyrkantig takhuv 200–650 mm svart		8,1	3 080	
	136109	Stege 1200 mm inkl plattform och handledare svart		14,7	3 920	
	136111	Förlängningsdel till stege 1200 mm svart		7,6	2 620	
	135845	Wakaflex svart 140 x 5000 mm		2,6	1 340	
	135546	Wakaflex svart 280 x 5000 mm		4,9	1 500	
	135547	Wakaflex tegelröd 280 x 5000 mm		3,8	1 780	
	900007676	Tillbehör till Regnskydd (DM36/DM44/DM54/DM80)			140	Monteringskit



ISOKERN AIR

BLOCKSSKORSTEN MED TILLUFT

Slipp planera och bekymra dig om vart tilluften till dagens moderna passivhus ska placeras. Inga mer felingjutningar av tilluft i betongplattan eller onödiga håltagningar i fasaden när du väljer marknadens mest flexibla och säkraste skorstenssystem – Isokern Air.

Hur fungerar det då?

Tilluften sugs in via toppkronan och leds ner i yttermanteln. Man tar sedan enkelt upp ett hål i passande höjd med eldstaden och kopplar in förbränningsluften. Du får ett helt slutet, säkert och beprövat sätt att elda på.

Tack vare pimpstens extremt goda isolerande förmåga slipper man ev. kondensproblem.

Givetvis är det godkänt med nollavstånd mot brännbart material även på Isokern air.

Bättre villkor

För Isokern Blockskorstenar lämnar försäkringsbolagen full ersättning i 25 år.
(För stålskorstenar blir det åldersavdrag redan efter 5 år).

Valfri anslutning

Anslutning till eldstad kan göras på vilken höjd som helst. Ger möjlighet att bygga skorstenen nu och välja eldstad senare.

Bjälklag behöver inte avväxlas

Isokern Blockskorsten är godkänd för montering direkt emot brännbart material vilket förenklar monteringen. Provningsar vid 1000°C i skorstenen, under en halvtimme, visar att temperaturen på utsidan bara stiger med 1°C.

Brandsäker

Pimpsten är ett mycket värmebeständigt och högisolerande material, som hämtas från vulkanen Hekla på Island. Isokern AIR är godkänt till T400.

Lättmonterad

Kan monteras av en person.

Integrerad tilluft

Förbränningsluften till eldstaden tas igenom toppkronan på ett smidigt och säkert sätt.

Flera eldstäder

Man kan ansluta flera eldstäder till en Isokern AIR men det är bara en eldstad som kan utnyttja tilluften.



STYCKPRISLISTA

ISOKERN AIR

	ART NR	BENÄMNING	MÅTT (MM)	VIKT (KG)	PRIS (KR)	ANTAL/PALL KOMMENTAR
	135143	Startmantel Air 44	440 x 440 H:205	22,0	690	20
	135124	Tilluftsstos Ø80	Ø80-80	0,1	400	
	135122	Flexibel tilluftssläng Ø80 med läsbånd, svart	Ø80 L:500	0,8	610	
	135193	Startfoder	Ø150 H:160	8,0	650	
	135142	Mantel Air 44	440 x 440 H:205	22,0	440	30
	126369	Foder Ø150	Ø150 H:250	10,0	270	64
	135191	Sotlucka vit, gastät och godkänd för utomhusbruk	210 x 210	3,5	2 400	
	135194	Anslutningsstos Ø160	Ø160 invändigt	1,3	900	
	175175	Isokern skorstenslim 20 kg		20,0	610	40
	130759	Limspritspåse		0,1	20	
	135197	Krona puts aluminium svart	500 x 500	5,3	2 990	
	135196	Tegelkonsol	655 x 655 H:75	36,0	2 140	
	135755	Euroband till tegelkonsol	450 x 1000	0,7	650	Pris/meter
	135070	Utluftningshatt aluminium		1,9	1 030	
	130732	Regnskydd aluminium		1,3	1 210	
	135171	Skorstenssteg IK Air puts		2,0	1 000	
	135172	Skorstenssteg IK Air tegel		2,5	1 000	

SNABBPRISLISTA

ISOKERN MODULSKORSTEN - DM 36 DIMENSION 13/15 CM, 36,5X36,5 CM

BENÄMNING	MANTEL	FODER	KRONA PUTS	UTLUFTNINGS- HATT	REGN- SKYDD	SOTLUCKA 6X6	SKOR- STENSLIM 20 KG		
ART NR	130714	126369	135077	135070	130732	135849	175175		
VIKT (KG)	19,0	10,0	8,5	1,9	1,3	3,3	20,0		
PRIS/ST	310	270	950	1 030	1 210	1 310	610		
LÄNGD	st	st	st	st	st	st	st	VIKT (KG)	PRIS (KR)
3,00	12	12	1	1	1	1	1	383	12 070
3,25	13	13	1	1	1	1	1	412	12 650
3,50	14	14	1	1	1	1	1	441	13 230
3,75	15	15	1	1	1	1	1	470	13 810
4,00	16	16	1	1	1	1	1	499	14 390
4,25	17	17	1	1	1	1	1	528	14 970
4,50	18	18	1	1	1	1	2	577	16 160
4,75	19	19	1	1	1	1	2	606	16 740
5,00	20	20	1	1	1	1	2	635	17 320
5,25	21	21	1	1	1	1	2	664	17 900
5,50	22	22	1	1	1	1	2	693	18 480
5,75	23	23	1	1	1	1	2	722	19 060
6,00	24	24	1	1	1	1	2	751	19 640
6,25	25	25	1	1	1	1	2	780	20 220
6,50	26	26	1	1	1	1	2	809	20 800
6,75	27	27	1	1	1	1	2	838	21 380
7,00	28	28	1	1	1	1	2	867	21 960
7,25	29	29	1	1	1	1	2	896	22 540
7,50	30	30	1	1	1	1	2	925	23 120
7,75	31	31	1	1	1	1	2	954	23 700
8,00	32	32	1	1	1	1	2	983	24 280
8,25	33	33	1	1	1	1	2	1 012	24 860
8,50	34	34	1	1	1	1	2	1 041	25 440
8,75	35	35	1	1	1	1	2	1 070	26 020
9,00	36	36	1	1	1	1	2	1 119	27 210
9,25	37	37	1	1	1	1	3	1 148	27 790
9,50	38	38	1	1	1	1	3	1 177	28 370
9,75	39	39	1	1	1	1	3	1 206	28 950
10,00	40	40	1	1	1	1	3	1 235	29 530
10,25	41	41	1	1	1	1	3	1 264	30 110

SNABBPRISLISTA

ISOKERN MODULSKORSTEN - DM 44 DIMENSION 13/16/18/20 CM, 44X44 CM

BENÄMNING	MANTEL	FODER	KRONA PUTS	UTLUFTNINGS- HATT	REGN- SKYDD	SOTLUCKA 6X6	SKOR- STENSLIM 20 KG		
ART NR	130727	126480	135088	130675	130732	135849	175175		
VIKT (KG)	36,0	17,0	10,0	1,6	1,3	3,3	20,0		
PRIS/ST	440	400	1 030	1 030	1 210	1 310	610		
LÄNGD	st	st	st	st	st	st	st	VIKT (KG)	PRIS (KR)
3,00	10	10	1	1	1	1	1	566	13 590
3,30	11	11	1	1	1	1	1	570	14 430
3,60	12	12	1	1	1	1	1	619	15 270
3,90	13	13	1	1	1	1	1	668	16 110
4,20	14	14	1	1	1	1	1	717	16 950
4,50	15	15	1	1	1	1	1	766	17 790
4,80	16	16	1	1	1	1	1	815	18 630
5,10	17	17	1	1	1	1	1	864	19 470
5,40	18	18	1	1	1	1	2	933	20 920
5,70	19	19	1	1	1	1	2	982	21 760
6,00	20	20	1	1	1	1	2	1 031	22 600
6,30	21	21	1	1	1	1	2	1 080	23 440
6,60	22	22	1	1	1	1	2	1 129	24 280
6,90	23	23	1	1	1	1	2	1 178	25 120
7,20	24	24	1	1	1	1	2	1 227	25 960
7,50	25	25	1	1	1	1	2	1 276	26 800
7,80	26	26	1	1	1	1	2	1 325	27 640
8,10	27	27	1	1	1	1	2	1 374	28 480
8,40	28	28	1	1	1	1	2	1 423	29 320
8,70	29	29	1	1	1	1	2	1 472	30 160
9,00	30	30	1	1	1	1	2	1 521	31 000
9,30	31	31	1	1	1	1	2	1 570	31 840
9,60	32	32	1	1	1	1	2	1 619	32 680
9,90	33	33	1	1	1	1	2	1 668	33 520
10,20	34	34	1	1	1	1	2	1 717	34 360
10,50	35	35	1	1	1	1	3	1 786	35 810
10,80	36	36	1	1	1	1	3	1 835	36 650
11,10	37	37	1	1	1	1	3	1 884	37 490
11,40	38	38	1	1	1	1	3	1 933	38 330
11,70	39	39	1	1	1	1	3	1 982	39 170

SNABBPRISLISTA

ISOKERN MODULSKORSTEN - DM54 DIMENSION 22,5/25/30 CM, 54X54 CM

	MANTEL	FODER	KRONA PUTS	UTLUFTNINGS- HATT	REGN- SKYDD	SOTLUCKA 6X6	SKOR- STENSLIM 20 KG		
ART NR	130708	135117	135096	135093	130732	135849	175175		
VIKT (KG)	45,0	25,0	13,0	1,9	1,3	3,3	20,0		
PRIS/ST	810	550	1 360	1 550	1 210	1 310	610		
LÄNGD	st	st	st	st	st	st	st	VIKT (KG)	PRIS (KR)
3,00	10	10	1	1	1	1	1	740	19 640
3,30	11	11	1	1	1	1	1	810	21 000
3,60	12	12	1	1	1	1	1	880	22 360
3,90	13	13	1	1	1	1	1	950	23 720
4,20	14	14	1	1	1	1	1	1 020	25 080
4,50	15	15	1	1	1	1	2	1 110	27 050
4,80	16	16	1	1	1	1	2	1 180	28 410
5,10	17	17	1	1	1	1	2	1 250	29 770
5,40	18	18	1	1	1	1	2	1 320	31 130
5,70	19	19	1	1	1	1	2	1 390	32 490
6,00	20	20	1	1	1	1	2	1 460	33 850
6,30	21	21	1	1	1	1	2	1 530	35 210
6,60	22	22	1	1	1	1	2	1 600	36 570
6,90	23	23	1	1	1	1	2	1 670	37 930
7,20	24	24	1	1	1	1	2	1 740	39 290
7,50	25	25	1	1	1	1	2	1 810	40 650
7,80	26	26	1	1	1	1	2	1 880	42 010
8,10	27	27	1	1	1	1	2	1 950	43 370
8,40	28	28	1	1	1	1	2	2 020	44 730
8,70	29	29	1	1	1	1	2	2 090	46 090
9,00	30	30	1	1	1	1	2	2 160	47 450
9,30	31	31	1	1	1	1	2	2 230	48 810
9,60	32	32	1	1	1	1	2	2 300	50 170
9,90	33	33	1	1	1	1	2	2 370	51 530
10,20	34	34	1	1	1	1	2	2 440	52 890
10,50	35	35	1	1	1	1	2	2 510	54 250
10,80	36	36	1	1	1	1	2	2 580	55 610
11,10	37	37	1	1	1	1	2	2 650	56 970
11,40	38	38	1	1	1	1	2	2 720	58 330
11,70	39	39	1	1	1	1	2	2 790	59 690

SNABBPRISLISTA

ISOKERN MODULSKORSTEN - DM80 DIMENSION 13/16/18/20 CM, 44X80 CM

	MANTEL	FODER	KRONA PUTS	UTLUFNING- SHATT	REGN- SKYDD	SOTLUCKA 6X6	SKOR- STENSLIM 20 KG		
ART NR	135101	126480	135106	130676	135103	135849	175175		
VIKT (KG)	58,0	17,0	28,0	2,8	3,0	3,3	20,0		
PRIS/ST	760	400	1 450	2 020	1 890	1 310	610		
LÄNGD	st	st	st	st	st	st	st	VIKT (KG)	PRIS (KR)
3,00	10	20	1	1	1	2	2	1 000	24 800
3,30	11	22	1	1	1	2	2	1 092	26 360
3,60	12	24	1	1	1	2	2	1 184	27 920
3,90	13	26	1	1	1	2	2	1 276	29 480
4,20	14	28	1	1	1	2	2	1 368	31 040
4,50	15	30	1	1	1	2	2	1 460	32 600
4,80	16	32	1	1	1	2	2	1 552	34 160
5,10	17	34	1	1	1	2	2	1 644	35 720
5,40	18	36	1	1	1	2	2	1 736	37 280
5,70	19	38	1	1	1	2	2	1 828	38 840
6,00	20	40	1	1	1	2	3	1 940	41 010
6,30	21	42	1	1	1	2	3	2 032	42 570
6,60	22	44	1	1	1	2	3	2 124	44 130
6,90	23	46	1	1	1	2	3	2 216	45 690
7,20	24	48	1	1	1	2	3	2 308	47 250
7,50	25	50	1	1	1	2	3	2 400	48 810
7,80	26	52	1	1	1	2	3	2 492	50 370
8,10	27	54	1	1	1	2	3	2 584	51 930
8,40	28	56	1	1	1	2	3	2 676	53 490
8,70	29	58	1	1	1	2	3	2 768	55 050
9,00	30	60	1	1	1	2	4	2 880	57 220
9,30	31	62	1	1	1	2	4	2 972	58 780
9,60	32	64	1	1	1	2	4	3 064	60 340
9,90	33	66	1	1	1	2	4	3 156	61 900
10,20	34	68	1	1	1	2	4	3 248	63 460
10,50	35	70	1	1	1	2	4	3 340	65 020
10,80	36	72	1	1	1	2	4	3 432	66 580
11,10	37	74	1	1	1	2	4	3 524	68 140
11,40	38	76	1	1	1	2	4	3 616	69 700
11,70	39	78	1	1	1	2	4	3 708	71 260

SNABBPRISLISTA

ISOKERN AIR

	MANTEL	FODER	START MANTEL	TILLUFTSSTOS Ø80	TILLUFTS- SLANG	STARTFODER	SOTLUCKA ALU
ART NR	135142	126369	135143	135124	135122	135193	135191
VIKT (KG)	22,0	10,0	22,0	0,1	0,8	8,0	3,5
PRIS/ST	440	270	690	400	610	650	2 400
LÄNGD	st	st	st	st	st	st	st
3,49	16	14	1	1	1	1	1
3,69	17	15	1	1	1	1	1
3,90	18	15	1	1	1	1	1
4,10	19	16	1	1	1	1	1
4,31	20	17	1	1	1	1	1
4,51	21	18	1	1	1	1	1
4,72	22	19	1	1	1	1	1
4,92	23	19	1	1	1	1	1
5,13	24	20	1	1	1	1	1
5,33	25	21	1	1	1	1	1
5,54	26	22	1	1	1	1	1
5,74	27	23	1	1	1	1	1
5,95	28	24	1	1	1	1	1
6,15	29	24	1	1	1	1	1
6,36	30	25	1	1	1	1	1
6,56	31	26	1	1	1	1	1
6,77	32	27	1	1	1	1	1
6,97	33	28	1	1	1	1	1
7,18	34	28	1	1	1	1	1
7,38	35	29	1	1	1	1	1
7,59	36	30	1	1	1	1	1
7,79	37	31	1	1	1	1	1
8,00	38	32	1	1	1	1	1
8,20	39	33	1	1	1	1	1
8,41	40	33	1	1	1	1	1
8,61	41	34	1	1	1	1	1
8,82	42	35	1	1	1	1	1
9,02	43	36	1	1	1	1	1
9,23	44	37	1	1	1	1	1
9,43	45	38	1	1	1	1	1
9,64	46	38	1	1	1	1	1
9,84	47	39	1	1	1	1	1
10,05	48	40	1	1	1	1	1

SNABBPRISLISTA

ISOKERN AIR

	SKORSTENSLIM 20 KG	ANSLUTNING Ø160	KRONA PUTS	UTLUFTNINGS- HATT	REGN- SKYDD		
ART NR	175175	135194	135197	135070	130732		
VIKT (KG)	20,0	1,3	5,3	1,9	1,3		
PRIS/ST	610	900	2 990	1 030	1 210		
LÄNGD	st	st	st	st	st	VIKT (KG)	PRIS (KR)
3,49	1	1	1	1	1	556	22 310
3,69	1	1	1	1	1	588	23 020
3,90	2	1	1	1	1	630	24 070
4,10	2	1	1	1	1	662	24 780
4,31	2	1	1	1	1	694	25 490
4,51	2	1	1	1	1	726	26 200
4,72	2	1	1	1	1	758	26 910
4,92	2	1	1	1	1	780	27 350
5,13	2	1	1	1	1	812	28 060
5,33	2	1	1	1	1	844	28 770
5,54	2	1	1	1	1	876	29 480
5,74	2	1	1	1	1	908	30 190
5,95	2	1	1	1	1	940	30 900
6,15	2	1	1	1	1	962	31 340
6,36	2	1	1	1	1	994	32 050
6,56	2	1	1	1	1	1 026	32 760
6,77	2	1	1	1	1	1 058	33 470
6,97	2	1	1	1	1	1 090	34 180
7,18	2	1	1	1	1	1 112	34 620
7,38	2	1	1	1	1	1 144	35 330
7,59	2	1	1	1	1	1 176	36 040
7,79	3	1	1	1	1	1 228	37 360
8,00	3	1	1	1	1	1 260	38 070
8,20	3	1	1	1	1	1 292	38 780
8,41	3	1	1	1	1	1 314	39 220
8,61	3	1	1	1	1	1 346	39 930
8,82	3	1	1	1	1	1 378	40 640
9,02	3	1	1	1	1	1 410	41 350
9,23	3	1	1	1	1	1 442	42 060
9,43	3	1	1	1	1	1 474	42 770
9,64	3	1	1	1	1	1 496	43 210
9,84	3	1	1	1	1	1 528	43 920
10,05	3	1	1	1	1	1 560	44 630

ISOKERN ÖPPEN SPIS

FRAMSTÄLLD AV PIMPSTEN

Fyll ditt hem med ljus och värme och installera en öppen spis. Spisen är framställd av pimpsten, ett naturmaterial från vulkanen Hekla på Island.



MAGNUM

ÖPPEN SPIS EFTER DINA ÖNSKEMÅL

Spisens bärighet är 2100 kg. Alla modeller levereras med max antal sidostycken.

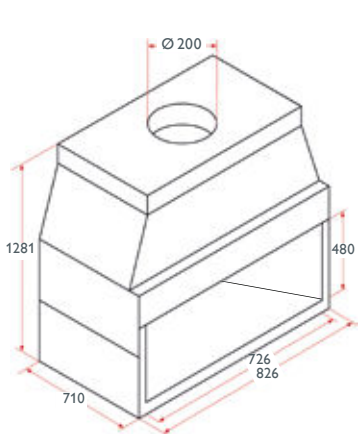

- Två sidostycken
- Vikt 337 kg
- Eldstadsöppning: B726 / H480 / D585

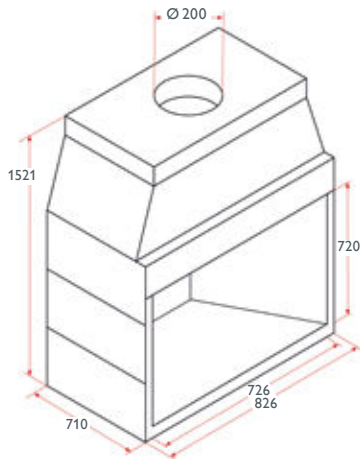

- Tre sidostycken
- Vikt 450 kg
- Eldstadsöppning: B726 / H720 / D585

ISOKERN MAGNUM	ART NR	PRIS
Modell 30"	135246	11 640
Spjäll	135300	2 580
Eldfast sten	135303	2 160
Eldfast murbruk	130753	1 250
Isokern lim 20 kg	175175	610
Vedstopp	151921	800

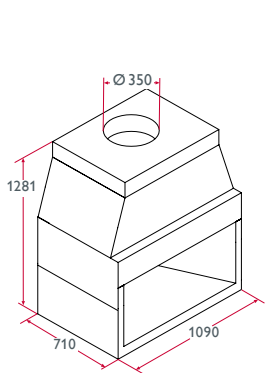

- Två sidostycken
- Vikt 562 kg
- Eldstadsöppning: B990 / H480 / D585

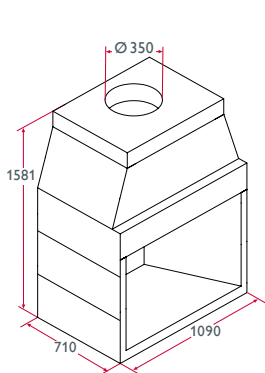

- Tre sidostycken
- Vikt 618 kg
- Eldstadsöppning: B990 / H720 / D585

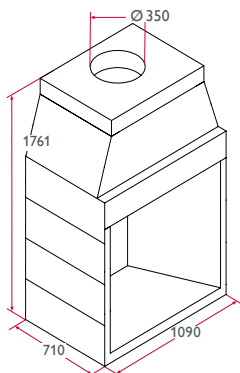

- Fyra sidostycken
- Vikt 700 kg
- Eldstadsöppning: B990 / H920 / D585

ISOKERN MAGNUM	ART NR	PRIS
Modell 36"	129371	15 000
Spjäll	130659	2 780
Eldfast sten	135323	2 880
Eldfast murbruk	130753	1 250
Isokern lim 20 kg	175175	610
Vedstopp	151922	825

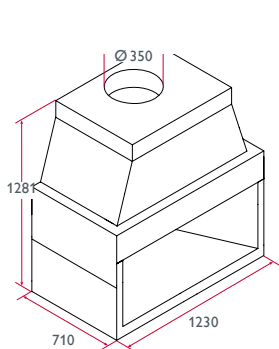

- Två sidostycken
- Vikt 630 kg
- Eldstadsöppning: B1130 / H720 / D585

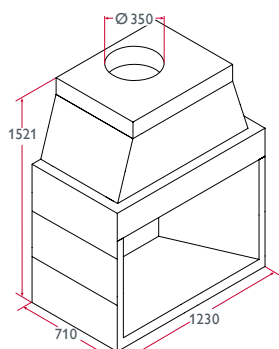

- Tre sidostycken
- Vikt 686 kg
- Eldstadsöppning: B1130 / H780 / D585

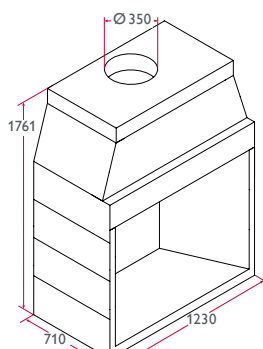

- Fyra sidostycken
- Vikt 775 kg
- Eldstadsöppning: B1130 / H960 / D585

ISOKERN MAGNUM	ART NR	PRIS
Modell 42"	129568	18 140
Spjäll	124953	2 980
Eldfast sten	135331	3 660
Eldfast murbruk	130753	1 250
Isokern lim 20 kg	175175	610
Vedstopp	151923	900

HEKLA

MAGIN MED PIMPSTEN

Finns även i en bakansluten version. Vi rekommenderar ISOKERN DM-skorsten med invändig $\text{Ø}200$ mm. Spisens bärighet är 2100 kg.

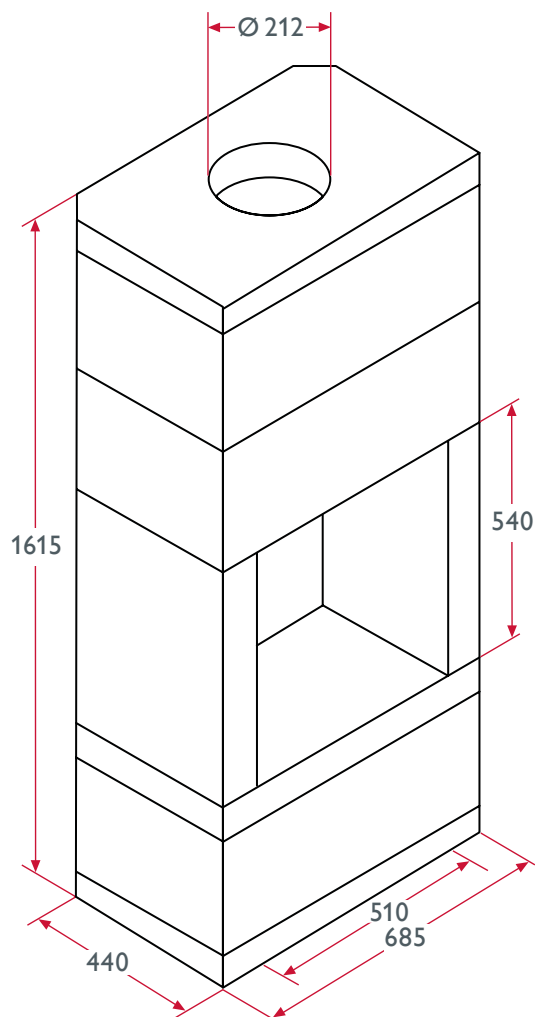

I STANDARDLEVERANSEN INGÅR SPJÅLL, LIM OCH VEDSTOPP	ART NR	PRIS
Toppansluten	135259	12 370
Bakansluten	135260	12 370
Eldfast sten	135301	1 680
Eldfast murbruk	130753	1 250
Ytterligare modul	900007775	910
Vedfack	900007774	800

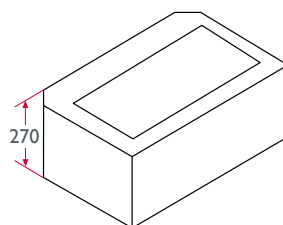

YTTERLIGARE MODUL
Art nr 900007775

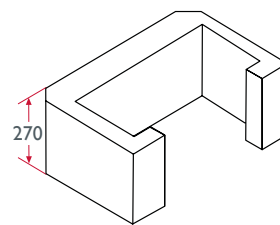

VEDFAK
Art nr 900007774





SKORSTENSRENOVERING

MED INSATSRÖR ELLER RENOVERINGSBRUK

Vår renoveringsslang har en slät insida som motverkar sotavlagringar och ger bättre drag. De är också böjbara för att passa perfekt i din skorsten.

Precis som allt annat blir även en skorsten gammal med tiden. Kanske tycker du om din murstock eller så blir det för stort ingrepp att byta ut den mot en ny. Då är ett smart sätt att renovera den. Det tryggar din familjs säkerhet på ett smidigt sätt.

Det är insidan som räknas

Att renovera din skorsten genom att täta skorstenens insida är både säkert och kostnadseffektivt samtidigt som det gör din skorsten både gas- och röktät.

Har du en murad skorsten som behöver renoveras kan du även montera våra insatsrör på insidan av din skorsten. De är tillverkade av rostfritt stål för att klara av hög värme och undvika att gas och rök kommer in i ditt hem.

Börjar din skorsten bli gammal? Kontakta sotaren för rådgivning.

Viktigt!

Tänk på att en behörig besiktningsman måste komma och godkänna din skorsten när du har renoverat den.



STYCKPRISLISTA

SKORSTENSRENOVERING

RENOVERINGSSLANG Ø100 MM

ART NR	BENÄMNING	PRIS/METER
106881	Renoveringsslang Tecnoflex inv. Ø100 mm (50 m/krt) - tillkopat per meter Renoveringsslang Tecnoflex inv. Ø100 mm (50 m/krt) - vid köp av hel låda	850 610
136168	Inmurningsstos Ø100 mm	950
137460	Kassetstos Tecnoflex 127 inv. Ø100 mm	990
110338	Kassetstos Tecnoflex 153 inv. Ø100 mm	880
110342	Kassetstos Tecnoflex 163 inv. Ø100 mm	880
106905	Toppfoder hylsa Tecnoflex Ø100 mm	450
136149	Toppfoder täck Ø100 mm	670
106918	Skarv Tecnoflex Ø100 mm	620
109838	Dragkona Ø100 mm	660
142610	Regnhatt slang Ø100 mm	860

RENOVERINGSSLANG Ø110 MM

ART NR	BENÄMNING	PRIS/METER
106882	Renoveringsslang Tecnoflex inv. Ø110 mm (50 m/krt) - tillkopat per meter Renoveringsslang Tecnoflex inv. Ø110 mm (50 m/krt) - vid köp av hel låda	1 040 750
136169	Inmurningsstos Ø110 mm	1 020
137461	Kassetstos Tecnoflex 127 inv. Ø110 mm	920
110339	Kassetstos Tecnoflex 153 inv. Ø110 mm	880
110465	Kassetstos Tecnoflex 163 inv. Ø110 mm	880
106906	Toppfoder hylsa Tecnoflex Ø110 mm	450
136150	Toppfoder täck Ø110 mm	770
106919	Skarv Tecnoflex Ø110 mm	620
109884	Dragkona Ø110 mm	660
142611	Regnhatt slang Ø110 mm	860

RENOVERINGSSLANG Ø120 MM

ART NR	BENÄMNING	PRIS/METER
106935	Renoveringsslang Tecnoflex inv. Ø120 mm (50 m/krt) - tillkopat per meter Renoveringsslang Tecnoflex inv. Ø120 mm (50 m/krt) - vid köp av hel låda	1 130 820
136170	Inmurningsstos Ø120 mm	1 070
137462	Kassetstos Tecnoflex 127 inv. Ø120 mm	920
110340	Kassetstos Tecnoflex 153 inv. Ø120 mm	880
110343	Kassetstos Tecnoflex 163 inv. Ø120 mm	880
106907	Toppfoder hylsa Tecnoflex Ø120 mm	450
136151	Toppfoder täck Ø120 mm	770
109316	Skarv Tecnoflex Ø120 mm	640
109925	Dragkona Ø120 mm	660
142612	Regnhatt slang Ø120 mm	960

RENOVERINGSSLANG Ø125 MM

ART NR	BENÄMNING	PRIS/METER
175620	Renoveringsslang Tecnoflex inv. Ø125 mm (40 m/krt) - tillkopat per meter Renoveringsslang Tecnoflex inv. Ø125 mm (40 m/krt) - vid köp av hel låda	1 150 840
136171	Inmurningsstos Ø125 mm	1 130
137463	Kassettstos Tecnoflex 127 inv. Ø125 mm	920
110341	Kassettstos Tecnoflex 153 inv. Ø125 mm	880
110565	Kassettstos Tecnoflex 163 inv. Ø125 mm	880
110052	Toppfoder hylsa Tecnoflex Ø125 mm	430
136152	Toppfoder täck Ø125 mm	770
110297	Skarv Tecnoflex Ø125 mm	620
109953	Dragkona Ø125 mm	630
142613	Regnhatt slang Ø125 mm	960

RENOVERINGSSLANG Ø130 MM

ART NR	BENÄMNING	PRIS/METER
175621	Renoveringsslang Tecnoflex inv. Ø130 mm (40 m/krt) - tillkopat per meter Renoveringsslang Tecnoflex inv. Ø130 mm (40 m/krt) - vid köp av hel låda	1 250 900
146526	Inmurningsstos Ø130 mm	1 130
146532	Kassettstos 127 inv. Ø130 mm	900
146531	Kassettstos 153 inv. Ø130 mm	900
146530	Kassettstos 163 inv. Ø130 mm	900
106908	Toppfoder hylsa Tecnoflex Ø130 mm	420
146528	Toppfoder täck Ø130 mm	770
106920	Skarv Tecnoflex Ø130 mm	620
109961	Dragkona Ø130 mm	660
146529	Regnhatt slang Ø130 mm	960

RENOVERINGSSLANG Ø140 MM

ART NR	BENÄMNING	PRIS/METER
106884	Renoveringsslang Tecnoflex inv. Ø140 mm (30 m/krt) - tillkopat per meter Renoveringsslang Tecnoflex inv. Ø140 mm (30 m/krt) - vid köp av hel låda	1 520 1 110
136172	Inmurningsstos Ø140 mm	1 210
110443	Kassettstos Tecnoflex 153 inv. Ø140 mm	880
110800	Kassettstos Tecnoflex 163 inv. Ø140 mm	890
106909	Toppfoder hylsa Tecnoflex Ø140 mm	450
136153	Toppfoder täck Ø140 mm	770
106921	Skarv Tecnoflex Ø140 mm	640
110059	Dragkona Ø140 mm	660
142614	Regnhatt slang Ø140 mm	1 080



RENOVERINGSSLANG
TECNOFLEX



REGNHATT
SLANG



TOPPFODER
TÄCK



TOPPFODER
HYLSA

RENOVERINGSSLANG Ø150 MM

ART NR	BENÄMNING	PRIS/METER
106936	Renoveringsslang Tecnoflex inv. Ø150 mm (30 m/krt) - tillkopat per meter Renoveringsslang Tecnoflex inv. Ø150 mm (30 m/krt) - vid köp av hel låda	1 610 1 150
136173	Inmurningsstos Ø150 mm	1 270
110524	Kassettstos Tecnoflex 153 inv. Ø150 mm	880
110570	Kassettstos Tecnoflex 163 inv. Ø150 mm	880
106910	Toppfoder hylsa Tecnoflex Ø150 mm	480
136154	Toppfoder täck Ø150 mm	870
109317	Skarv Tecnoflex Ø150 mm	680
110125	Dragkona Ø150 mm	660
142615	Regnhatt slang Ø150 mm	1 180

RENOVERINGSSLANG Ø180 MM

ART NR	BENÄMNING	PRIS/METER
106886	Renoveringsslang Tecnoflex inv. Ø180 mm (23 m/krt) - tillkopat per meter Renoveringsslang Tecnoflex inv. Ø180 mm (23 m/krt) - vid köp av hel låda	2 130 1 540
136174	Inmurningsstos Ø180 mm	1 320
106912	Toppfoder hylsa Tecnoflex Ø180 mm	480
136156	Toppfoder täck Ø180 mm	1 020
106923	Skarv Tecnoflex Ø180 mm	700
110395	Dragkona Ø180 mm	700
	Kassettstos - standardmått 153, 163 mm	1 110

RENOVERINGSSLANG Ø200 MM

ART NR	BENÄMNING	PRIS/METER
168670	Renoveringsslang Tecnoflex inv. Ø200 mm (30 m/krt) - tillkopat per meter Renoveringsslang Tecnoflex inv. Ø200 mm (30 m/krt) - vid köp av hel låda	2 190 1 670
136175	Inmurningsstos Ø200 mm	1 360
106913	Toppfoder hylsa Tecnoflex Ø200 mm	480
136157	Toppfoder täck Ø200 mm	1 090
106924	Skarv Tecnoflex Ø200 mm	680
110513	Dragkona Ø200 mm	700
	Kassettstos - standardmått 153, 163 mm	1 110



INMURNINGS-
STOS



SKARV
TECNOFLEX



KASSETTSTOS
TECNOFLEX





DRAGKONA

TILLBEHÖR

	ART NR	BENÄMNING	ANTAL/ PALL	PRIS/ST (HELPALL)	PRIS/ST
	136102	Vermikulit 2-6 mm 100 l	30	940	1 020
	135880	Brandskiva 1220 x 1000 x 50 mm	43	1 840	2 060
	170793	Brandskiva 1220 x 1000 x 30 mm	71	1 375	1 575
	157056	Eldfast lim till brandskiva påse 1 kg	17		180
	112562	Eldfast tegel 230 x 114 x 25 mm	760	45	50
	113416	Eldfast tegel 230 x 114 x 32 mm	732	55	60
	115281	Eldfast tegel 230 x 114 x 50 mm	456	70	75
	116212	Eldfast tegel 230 x 114 x 64 mm	366	85	90

BRUK

	ART NR	BENÄMNING	ANTAL/ PALL	PRIS/ST (HELPALL)	PRIS/ST
	104122	Schädler Easy Glidjutningsmassa	45	1 500	1 710
	135544	Schädler Plus Glidjutningsmassa	48	1 330	1 560
	135851	Eldfast Gjutmassa	48	910	1 025
	130753	Eldfast Murbruk/Cement	48	1 175	1 275

Schädler Easy är en enkomponentsbruk som används till murade rökkanaler för alla former av vedeldning. Skillnaden med detta bruk är att det är ca 25% drygare och väger mindre än hälften mot ett traditionellt bruk.



ELDFAST TEGEL

För nybyggnation och reparation av eldstäder och andra konstruktioner som utsätts för höga temperaturer. Mycket hög resistens mot mekanisk och kemisk påverkan. Max temperatur: 1 230°C (SK 27). För bästa resultat bör teglet blötläggas innan murning. Teglet är ej frostbeständigt.



ELDFAST MURBRUK / CEMENT

20 kg per säck. Chamottebaserat bruk för murning av Eldfast Tegel. Blandas med vatten till önskad konsistens, ca 20 liter vatten till 100 kg torrt material. Max temperatur: 1400°C
Max korstorlek: 0,5 mm
Åtgång: 170 kg/m³ tegel (230x114x64)

ELDFAST GJUTMASSA

25 kg per säck. Chamottebaserad massa för gjutning och reparationer. Blandas med vatten till önskad konsistens, ca 14 liter vatten till 100 kg torrt material. Max temperatur: 1475°C
Max korstorlek: 5,0 mm
Åtgång: 2150 kg/m³

SCHÄDLER PLUS GLIDGJUTNINGSMASSA

20 kg per säck, 48 säckar per pall.
Blandas med vatten till önskad konsistens.

SCHÄDLER EASY GLIDGJUTNINGSMASSA

20 kg per säck, 50 liter per säck. Enkomponentsbruk som endast blandas med vatten. 25% drygare och väger dessutom mindre än hälften mot ett traditionellt bruk. Tillsätt ca 6 liter rent vatten och blanda i 2-3 minuter tills en klumpfri blandning erhålls.



KAMINER & INSATSER

UNIKT ALLT-I-ETT SYSTEM

Schiedel erbjuder ett unikt allt-i-ett-system: en perfekt kombination av tekniskt avancerade skorstenar med energieffektiva, snygga och utrymmessnåla braskaminer.

Som i alla Schiedel-system utgör braskaminen och skorstenen en välvärd kombination från en och samma leverantör. Den enkla installationen gör oss till din ideala partner.

Vår innovativa och avancerade rena förbränningsteknik ger behaglig värme på ett miljövänligt sätt. Braskaminer kan nå upp till 84% energieffektivitet - mer värme med mindre ved.



INNOVATIV
TEKNOLOGI
OCH
FUNKTIONELL
DESIGN



RÄTT-I-TOPPEN

EN KOMPLETT LÖSNING

Vi erbjuder en total och färdig lösning där kamin och skorsten arbetar tillsammans.

Vi kombinerar hög kvalitet tillsammans med energieffektiva, eleganta och platsbesparande eldstäder - ett komplett paket som är skräddarsytt till ditt bostadsprojekt.

Vår innovativa och avancerade förbränningsteknik ger en miljövänlig och bekväm värme.

FÖRDELAR MED VÅRA KAMINER

- ✓ Hög verkningsgrad.
- ✓ Godkända enligt de strängaste kraven och standarder.
- ✓ Enkel montering och skötsel.
- ✓ Självstängande dörr – kan låsas i öppet läge vid rengöring och upptändning.
- ✓ Stora frontglas med god insyn.
- ✓ Miljövänlig lack som avger mindre rök och lukt vid inbränning.
- ✓ Korta säkerhetsavstånd och elegant design gör dem mycket lättplacerade.
- ✓ Flera anslutningsmöjligheter – alternativa kopplingar för extern tilluft gör det möjligt att ansluta eldstaden till andra skorstenssystem.
- ✓ Fungerar utmärkt att ansluta till vår blockskorsten Isokern Air.
- ✓ Alla våra kaminer kan kombineras med Rätt-i-toppen.

FÖRDELAR MED RÄTT-I-TOPPEN

- ✓ Tilluft – integrerad förbränningsluft gör att man slipper tilluftskanal bakom kaminen.
- ✓ Startbox – med justerbara rörlängder som förenklar monteringen.
- ✓ Skapar ett slutet system som är speciellt framtaget för moderna och täta hus.



SYSTEMET FÖR DET MODERNA HUSET

Schiedels "Rätt-i-toppen" system tillsammans med startboxen är framtaget speciellt för moderna, täta hus. Våra välisolerade skorstenar tillsammans med de extremt täta kaminerna ger en trygg lösning även i passivhus.

INTEGRERAD TILLUFT

Med vår Perimeter AIR så tillför man förbränningsluften via skorstenen. Man skapar ett slutet system där både förbränningsluft (A) och rökgaser (B) tas om hand av skorstenen.

SIRIUS 1.1 & 3.1

FUNKTIONELL & TIDLÖS DESIGN - DET SMARTA VALET FÖR DITT HEM

- ✓ SIRIUS 1.1 - stort frontglas
- ✓ SIRIUS 3.1 - stor frontglas och sidoglas.
- ✓ Inspektionslucka med asklåda.
- ✓ Självstängande dörr, låsbar i öppet läge.
- ✓ Lätt att justera primär- och sekundärluft.
- ✓ Beröringspunkterna för att öppna dörrarna är pulverlackerade för att förhindra slitage och förenkla rengöringen.
- ✓ Praktisk vedförvaring med dörr på framsidan.

Möjliga tilluftsanslutningar

- ✓ Rätt-i-toppen med Permeter Air.
- ✓ Inkoppling på baksidan med Ø100 mm slang (från rummet eller utifrån).
- ✓ Inkoppling från bottenplattan med Ø100 mm slang (från grunden eller från källaren).



SIRIUS 1.1
37 700 kr

GOLVGLAS
1 450kr



SIRIUS 3.1
42 400 kr

GOLVGLAS
1 450kr





TRIVSELKÄNSLA OCH
HÖG MYSAFAKTOR SOM
FÖRVANDLAR DITT HUS
TILL ETT MODERNT HEM



MIMAS 150

HÖG OCH SMÄCKER KAMIN I MODERN DESIGN

- ✓ Stor insyn genom det böjda frontglaset.
- ✓ Självstängande dörr.
- ✓ Kan levereras med värmemagasin.
- ✓ Lätt att justera primär- och sekundärluft.
- ✓ Praktisk vedförvaring med dörr på framsidan.
- ✓ Rymlig asklåda.
- ✓ Justerbara ben.

Möjliga tilluftsanslutningar

- ✓ Rätt-i-toppen med Permeter Air.
- ✓ Inkoppling på baksidan med Ø100 mm slang (från rummet eller utifrån).



MIMAS
45 900 kr

GOLVGLAS
1 450 kr

VÄRMEMAGASIN
4 750 kr

90° BÖJ FÖR
BAKANSLUTNING
1 200 kr

SARGAS 1 & 3

ENKEL OCH ELEGANT KAMIN I STILREN DESIGN

- ✓ SARGAS 1 - stort frontglas.
- ✓ SARGAS 3 - stort frontglas och sidoglas.
- ✓ Enkelt och luftavkylt handtag.
- ✓ Självstängande dörr och justerbara ben.
- ✓ Lätt att justera primär- och sekundärluft.
- ✓ Möjlighet att låsa dörr i öppen position.
- ✓ Praktisk vedförvaring med dörr på framsidan.
- ✓ Asklåda.

Möjliga tilluftsanslutningar

- ✓ Rätt-i-toppen med Permeter Air.
- ✓ Inkoppling på baksidan med Ø100 mm slang (från rummet eller utifrån).



SARGAS 1
30 200 kr

GOLVGLAS
1 450kr



SARGAS 3
34 600 kr

GOLVGLAS
1 450kr

ISOKERN CELSIUS

KAMIN OCH SKORSTEN I ETT

- ✓ Kan levereras färdigmonterad med insats och skorsten i ett.
- ✓ Kan kombineras med en Isokern AIR skorsten.
- ✓ Uppbyggd av Isokern pimpstensblock, mycket hållbart material.
- ✓ Platsbesparande och enkel att montera,
- ✓ Anpassad för såväl block- som stålskorsten.
- ✓ Förbränningsluft tillförs genom skorstenen.
- ✓ Levereras som byggsats eller färdig modul.
- ✓ Ramen kan fås svartlackerad eller i rostfritt.



CELSIUS

43 800 kr

Priset gäller för komplett spis.

POLARIS

EXKLUSIV MURSPIS MED HISSLUCKA

- ✓ Extern förbränningsluft kan tillkopplas på samtliga modeller.
- ✓ Den stora glasade hissluckan ger en exklusiv känsla.
- ✓ Omramningen kan målas, putsas eller kläs med natursten, allt efter kundens önskemål.
- ✓ Stor insyn genom tre stora glasrutor.
- ✓ Enkel drift med en spak för tryckregulering.
- ✓ Levereras med värmeskydd och standarddrum.
- ✓ Kan levereras med färdig omramning.
- ✓ Kan levereras med asklåda.

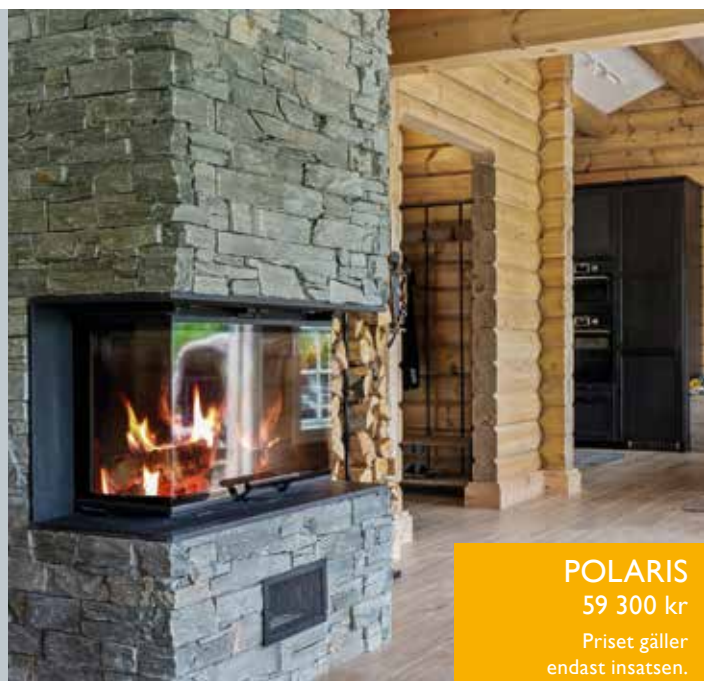

POLARIS

59 300 kr

Priset gäller endast insatsen.

ISOKERN GARDEN

FÖRLÄNG SOMMAREN MED EN ELDSTAD PÅ ALTANEN ELLER I TRÄDGÅRDEN

ISOKERN Garden är ämnad för utomhusbruk. Alla modeller levereras omonterade och med obehandlade ytskikt. De är enkla att montera och finns i flera olika storlekar.

Som standard levereras ISOKERN Garden med moduler för uppbyggnad av eldstaden, modul för vedfack (endast S), eldfast sten, skorstensmoduler, toppkrona, ISOKERN lim,

eldfast murbruk och putsbruk. Vedstopp, grillgaller, extra vedfack/sidobord kan beställas som tillbehör.

MODELL	ELDSTADSÖPPNING (BxH)	UTVÄNDIGT MÅTT (BxDxH)	PRIS (KR) STANDARDUTFÖRANDE
ISOKERN Garden S Levereras med vedfack och 0,6 m skorsten	510 x 540 mm	685 x 440 x 2234 mm	17 300
ISOKERN Garden L Levereras utan vedfack och 0,9 m skorsten	940 x 720 mm	1090 x 640 x 2234 mm	20 500
ISOKERN Garden XXL Levereras utan vedfack och 0,9 m skorsten	1180 x 720 mm	1360 x 640 x 2225 mm	22 300



FÖRSÄLJNINGSG- & LEVERANSVILLKOR

GÄLLER FRÅN 2024-04-15

Denna vägledande prislista ersätter eventuell tidigare gällande vägledande prislista och gäller tillsvidare, med förbehåll för justeringar om våra leverantörer ändrar sina villkor.

Priser

Angivna priser i denna prislista är vägledande priser i svenska kronor inklusive moms.

Leveransvillkor

Samtliga priser gäller fritt Schiedels lager exklusive eventuella kostnader för transport, emballage, pallar, tillkapning, ompalletering och liknande.

Leveranstid

Beställda varor som lagerförs levereras snarast möjligt från Schiedels lager i (normalt inom 5 arbetsdagar från mottagen beställning).

För beställningsvaror (ej lagerförda) lämnas uppskattad leverans tid vid varje beställningstillfälle. Reservation för slutförsäljning föreligger.

Betalningsvillkor

Betalningsvillkor efter sedvanlig kreditprövning, normalt 30 dagar netto. Efter förfallodagen debiteras dröjsmålsränta med 12%.

Kreditansökan

Företag som önskar handla mot kredit skall insända kopia på registreringsbevis eller F-skattsedel (ej äldre än 6 månader) till Schiedel.

Rabatt

Företags- och avtalskunder erhåller rabatt enligt överenskommelse på angivna vägledande priser.

Äganderättsförbehåll

Äganderätten för levererade varor förbehålles Schiedel till dess full betalning är erlagd.

Risk för varan

Risken för varan övergår till köparen när varan avlämnas till transportören.

Retur av varor

Retur accepteras endast för lagerförda produkter som är oanvända och oskadade i originalförpackning och i övrigt säljbart skick.

Vid retur skall ordernummer eller fakturanummer anges.

Returrätten gäller i 14 dagar räknat från leveransdatum. Returer under 2000 kr accepteras inte.

Kreditering görs med 80% av produktens fakturavärde. Köparen beställer och betalar returfrakten.

Outlösta varor

För varor som ej lösts ut utan gått i retur till Schiedels lager debiteras köparen för de faktiska kostnaderna, exempelvis frakt, lagerhyra, hantering +300 kronor exklusive moms för att täcka Schiedels administrativa kostnader.

Garanti

Garantitid; se respektive produktblad.
Garantivillkor; se respektive garanti bevis.
I övrigt gäller allmänna regler för byggprodukter.

Produktinformation

Teknisk beskrivning samt gällande certifikat i förekommande fall kan hämtas från Schiedels hemsida, www.schiedel.com/se, eller rekvireras genom att kontakta Schiedel.

Övriga villkor

I övrigt gäller villkor enligt ABM 07.

SVERIGES MEST
KOMPLETTA LEVERANTÖR
INOM SKORSTENAR
OCH ELDSTÄDER



STÅLSKORSTENAR
BLOCKSKORSTENAR
SKORSTENSRENOVERING
BRASKAMINER
ÖPPNA SPISAR

Med reservation för tekniska ändringar, skriv- och tryckfel. Utgåva 04/2024.

SCHIEDEL

Schiedel Skorstenssystem AB
Mediavägen 8
438 91 Landvetter
Växel: 031-10 70 50

info.se@schiedel.com
www.schiedel.com/se

A **stañdard**
INDUSTRIES COMPANY