



**SCHIEDEL**

# Schiedel Isokern kamini Garden 950

## Uputstvo za montažu

[www.schiedel.com/rs](http://www.schiedel.com/rs)



# Garden 950

Završna kapa x 1



Plajt x 3

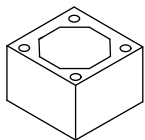

Ploča x 1

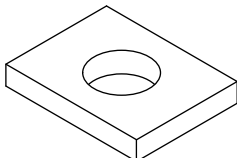

Prednje, zadnje i bočne strane x 4

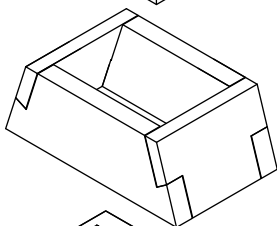

Bočne i zadnja strana x 3

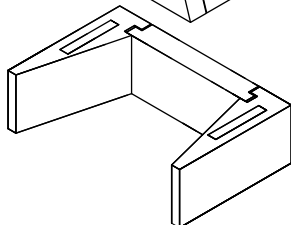

Bočne i zadnja strana x 3

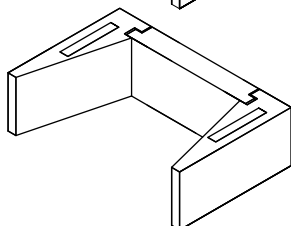

Bočne i zadnja strana x 3

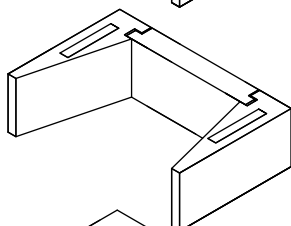

Osnovna ploča x 1

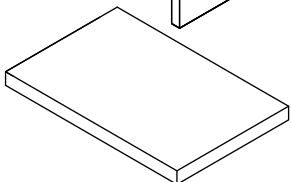

Spremište za drva ( nije uključeno u set, potrebno je dodatno poručiti )

2 bočna ,  
1 zadnji i  
1 centralni blok

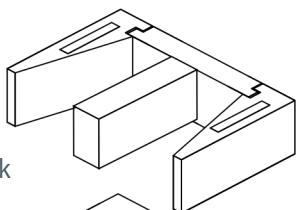

1 osnovna ploča

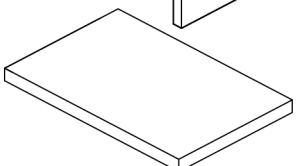

Garden Kamin 950 dolazi u kompletu sa sledećim komponentama:

1 vreća - masa za povezivanje (zidanje) elemenata kamina

1 vreća - masa za gletovanje (malterisanje) kamina

1 komplet za pričvršćivanje trupaca (2 metalne šipke + 2 držača za pričvršćivanje)

1 vreća Lepka za opeku

1 set prethodno isečene šamotne opeke

Dijagram šamontne opeke i delovi za model 950 (pogledajte stranu 8 za više detalja)

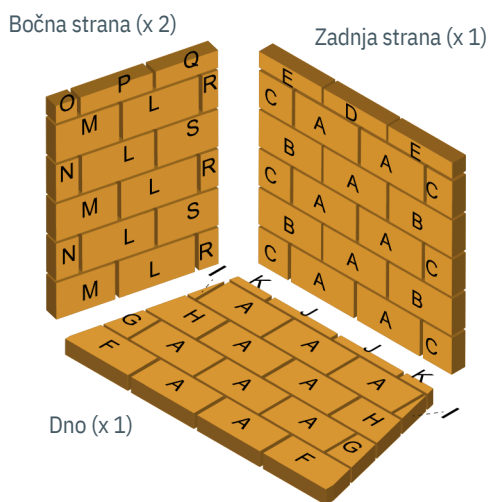

Komplet za pričvršćivanje trupaca (pogledajte stranicu 10 za više detalja)

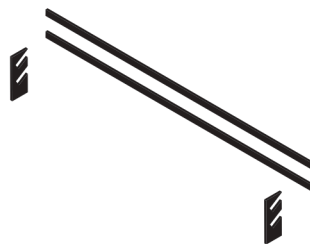

## Priprema

Garden Kamin treba da bude izgrađen na čvrstim temeljima. Ne bi trebalo da se postavlja direktno na podove. Preporučujemo armirani beton debljine 100 mm

Razmak između vatre i bilo kog zapaljivog predmeta treba da bude minimum 75mm

# Uputstvo za montažu - Opcija sa spremištem za drva

(Ako ovo nije kupljeno, idite na stranicu 4)



Napravite odgovarajuće postolje. Preporučujemo armirani beton debljine 100 mm. Postavite osnovnu ploču na postolje pomoću isporučenog lepka ili mešavine maltera.



Pomešajte lepak prema uputstvima na vreći. Nanesite debljinu od 15-20 mm koristeći priloženu kesu za nanošenje kao što je prikazano na slici iznad.



Pritisnite jedan bočni blok na osnovnu ploču i nanesite lepak u prorez kao što je prikazano.



Pritisnite zadnju ploču na osnovnu ploču, a zatim dodajte preostalu bočnu ploču.



Pritisnite srednji deo na lepak i nanesite dodatni lepak kao što je prikazano.



Pritisnite osnovnu ploču ložišta na spremište za drva. Nastavite da proveravate da li je sve u nivou i uklonite višak lepka.

# Uputstvo za montažu - Kasetna (Korak 1)



Postavite osnovnu ploču pomoću isporučenog lepka na spremište za drva ili odgovarajuću armirano betonsku podlogu debljine 100 mm. Proverite da li je sve u nivou.



Pritisnite jedan bočni blok na osnovnu ploču i nanesite lepak u prerez kao što je prikazano.



Pritisnite zadnju ploču na mesto, a nakon toga drugi bočni blok.



Nanesite lepak na vrh.



Dozidajte još 2 reda bočnih i zadnjih blokova nanošenjem lepka između svakog sloja i na svakom spoju. Ukupno ima 3 reda iznad osnovne ploče, kao što je prikazano na slici. (Ako se opcija sa spremištem za drva ne koristi, onda će ova osnovna ploča biti postavljena direktno na odgovarajuću pripremljenu podlogu.

Korak 1: Osnovna ploča, bočne i zadnje strane su sazidani.

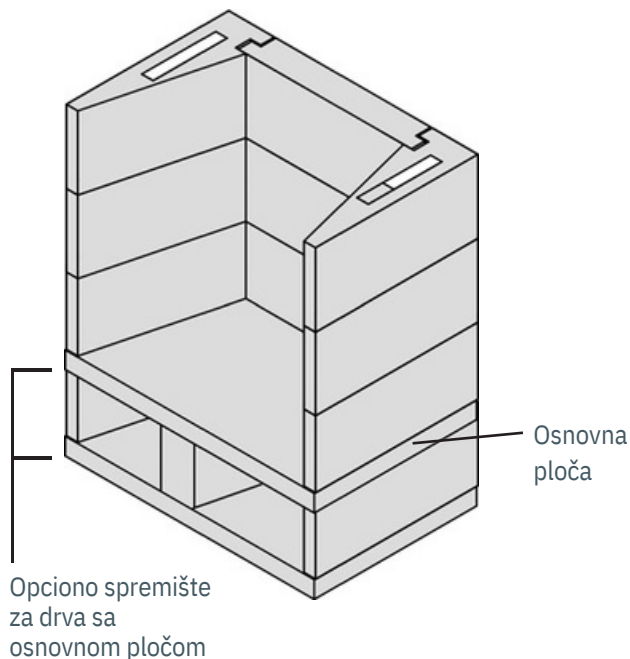

## Uputstvo za montažu - Deo iznad kasete (Korak 2)



Nanesite lepak na gornju stranu blokova, a zatim pritisnite prednji i zadnji deo skupa na mesto kao na slici.



Nanesite lepak na spojeve sa strane prednjeg i zadnjeg panela.



Pritisnite obe bočne ploče kao na slici.



Nanesite lepak na vrhove, a zatim pritisnite gornju ploču na mesto sa pomeranjem otvora bliže zadnjem delu sklopa. Uverite se da je gornji deo ravan. Očistite višak lepka

Korak 2: Kasete i deo iznad kasete sazidani

U ovoj fazi Garden kamin treba da izgleda kao na slici, Spremište za drva ( opciono ), kasete i deo iznad kasete su gotovi.

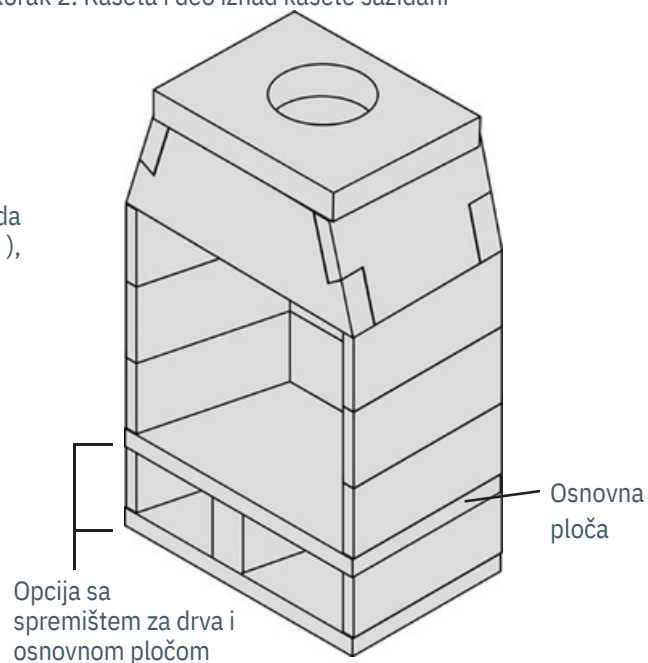

# Uputstvo za montažu - Dimnjak (Korak 3)



Nanesite lepak na blok dimnjaka, kao na slici.



Pritisnite prvi blok dimnjaka na gornju ploču, proverite da li je u ispravnom položaju - iznad rupe na gornjoj ploči.



Sazidajte i naredna dva bloka dimnjaka.



Sazidajte završnu kapu

Korak 3 - Kamin i dimnjak su gotovi.

Kamin je sada kompletan sa blokovima za dimnjak i završnom kapom. Nakon što se lepak osuši na dodir, počinje faza gletovanja. Grafika prikazuje kamin sa opcionim spremištem za drva.

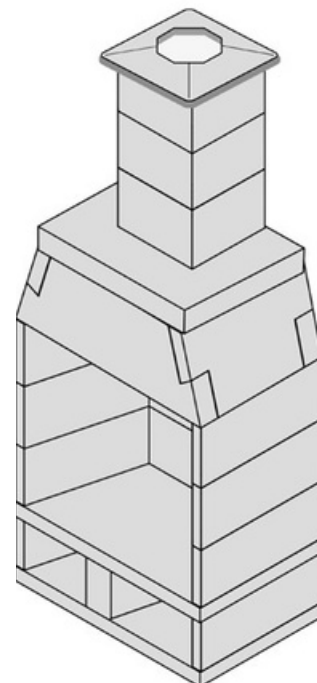

# Uputstvo za montažu - Gletovanje ( Korak 4)



## Masa za gletovanje kamina

Namenjeno za profesionalnu upotrebu. Glet masa je otporna na toplotu i zahteva više pažnje prilikom nanošenja na kamin.

Količina glet mase je dovoljna za jedan sloj nanošenja na kamin. Ukoliko želite više slojeva, potrebno je da dokupite potrebnu količinu.



Sagoreti vlakna na spoljnoj površini pre malterisanja.



Pomešajte glet masu prema uputstvima na vreći.



Započnite malterisanje.



Uverite se da su ivice glatke i sačekajte da se osuše.



Gotov model, pre dodavanja šamotne opeke i odstojnika za drva.

# Vodič za ugradnju šamontne opeke

950 model

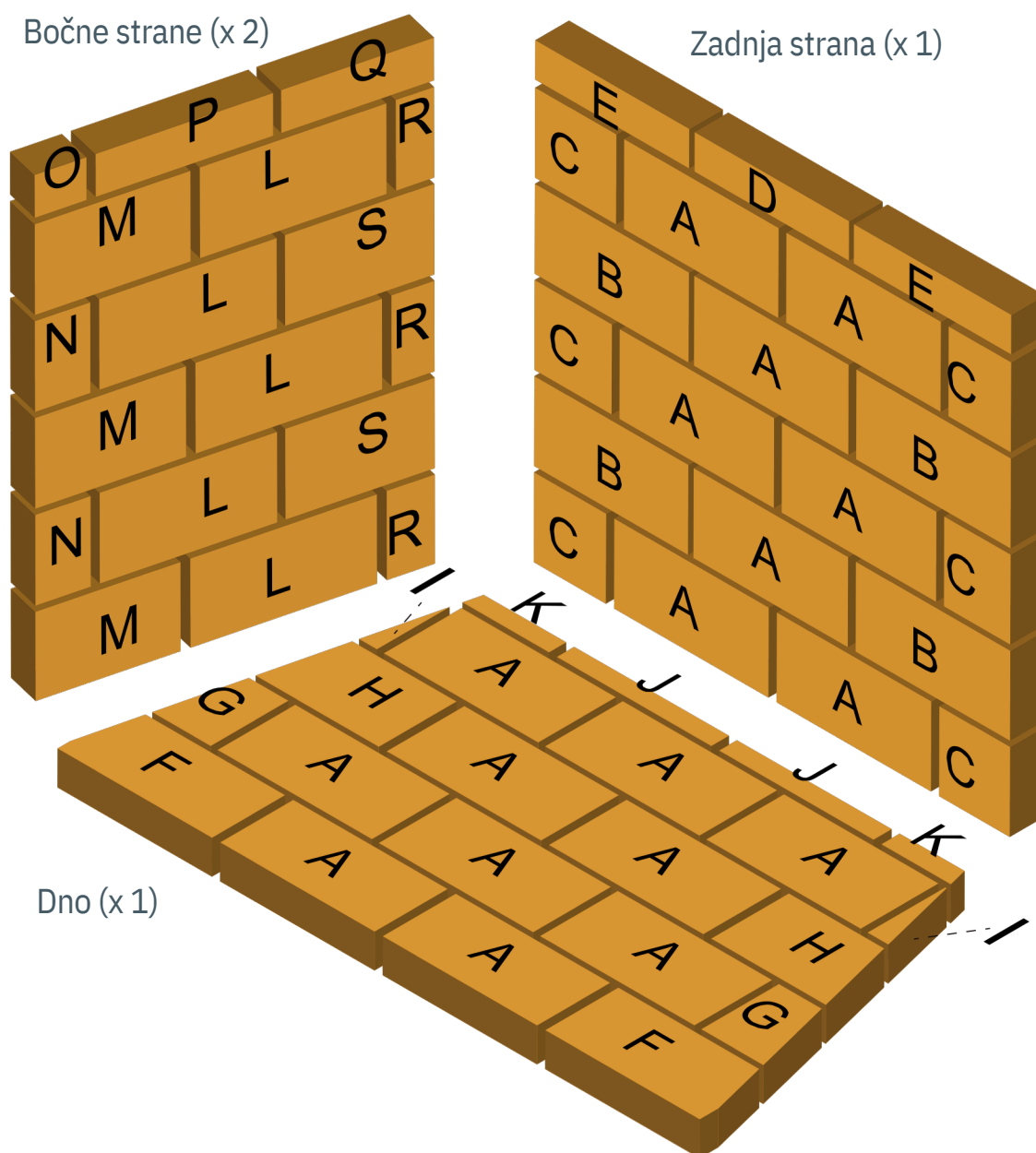

Cigla	L	W	D
A	230	114	50
B	214	114	50
C	95	114	50
D	230	52	50
E	214	52	50
F	220	114	50

Veličina u mm

Cigla	L	W	D
G	71	114	50
H	160	114	50
I	15	114	50
J	230	20	50
K	102	20	50
L	230	114	25

Cigla	L	W	D
M	156	114	25
N	78	114	25
O	78	52	25
P	230	52	25
Q	156	52	25
R	78	114	25
S	156	114	25

## Napomena za sve modele:

Razmak između cigli je 8mm

Debljina maltera za opeku 1 - 3mm

Šamontnu opeku treba zalepiti malterom prema priloženim uputstvima



# Vodič za ugradnju šamontne opeke

950 model



Malter za opeku - Koristi se za lepljenje šamotne opeke. Mešati prema uputstvima na vreći.



Položite šamotnu ciglu na sloj od 3 mm maltera. Koristite tabele na prethodnoj stranici kao vodič.

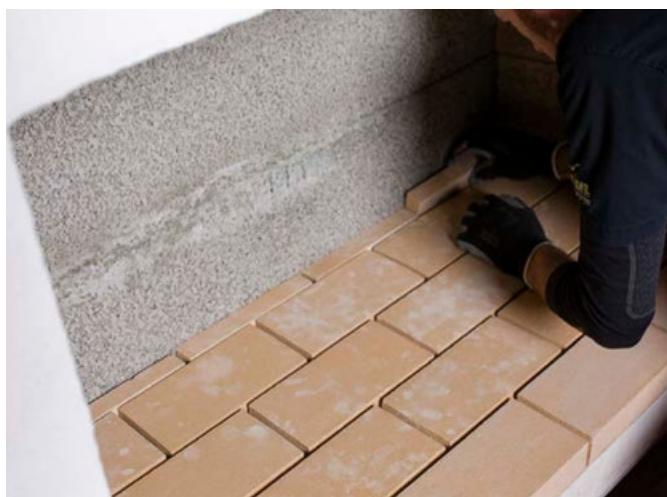

Završite donji sloj šamotne opeke, a zatim pričvrstite zadnje šamotne opeke na mesto pomoću maltera. Koristite odstoynik za pločice da zadržite razmak od 8 mm.



Kada su donje i zadnje šamotne cigle na mestu, pričvrstite bočne cigle na mesto pomoću maltera. Koristite odstoynik za pločice da zadržite razmak od 8 mm.



Koristite mešavinu maltera da ispunite spojeve između šamotnih opeka kada su sve na svom mestu.

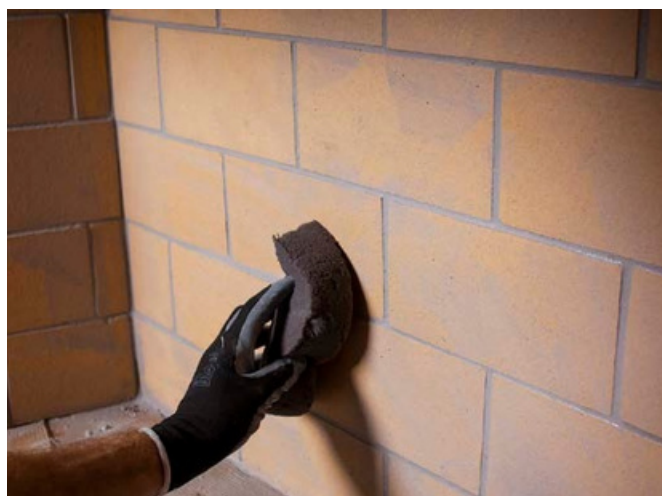

Očistite ostatke od maltera.

## Uputstvo - Odstojnik za drva (Korak 6)



Izbušite 2 rupe prečnika 12 mm u prednjem redu šamotnih opeka. Gurnite držače odstojnika na izbušeno mesto.



Zatim gurnite šipke odstojnika u proreze.

## Dodatne opcije ( završna kapa i poklopac )



Kapa za kišu i gornji prsten



Savijte čelične zupce tako da gornji prsten čvrsto stane u betonsku kapa.

Postoji niz opcionih dodataka koji su dostupni.  
Molimo kontaktirajte nas za više detalji i cene.



Šifra	Naziv elementa
157837	ISOKERN OSTAVA ZA DRVA 950
130708	ISOKERN PLAŠT 950/1200
135093	ISOKERN GORNJI PRSTEN
130732	ISOKERN UNIVERZALNA KAPA
130771	Lepak 5kg
135329	Glet masa 25kg bag

## Nakon završetka

Kada se kamin završi, nemojte ga koristiti najmanje 72 sata nakon završetka.

Prilikom prve upotrebe, uvek prvo zapalite malu vatru i postepeno povećavajte veličinu

vatre. Za vatru koristite samo suva drva. Nemojte spaljivati plastiku ili otpadne materijale.