

Nespoliehaj sa
len na elektrickú
energiu, slnko
a vietor.

Plánuj a stavaj
s Schiedel komínom



VEĽKOOBCHODNÝ CENNÍK PRÍSLUŠENSTVA 2024

Komínové systémy

Cenník platný od 1. marca 2024

Ceny sú uvedené bez DPH

Zmeny cien a parametrov vyhradené

www.schiedel.sk

SCHIEDEL

A **staňdard**
INDUSTRIES COMPANY

Ako správne určiť výšku komína?

SCHIEDEL

Výška komína na tuhé palivá nad strechou podľa STN EN 15 287-1

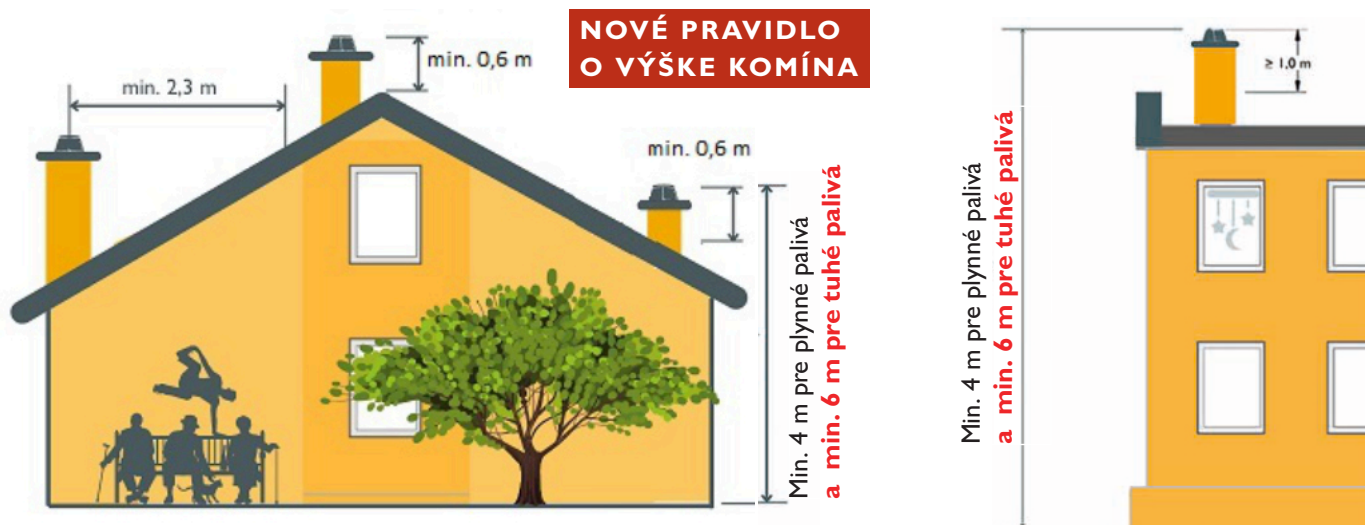

Tuhé palivá – krbové kachle,
krbová vložka a kotol
v streche so sklonom nad 20°

- Výška vyústenia spalín má byť min. 4 m nad terénom pre plynné a 6 m pre drevo, uhlie, pelety - podľa Vyhl. 248/2023 Zb.z.

Tuhé palivá – krbové kachle,
krbová vložka a kotol
na streche so sklonom do 20°

Základné keramické komínové systémy Schiedel

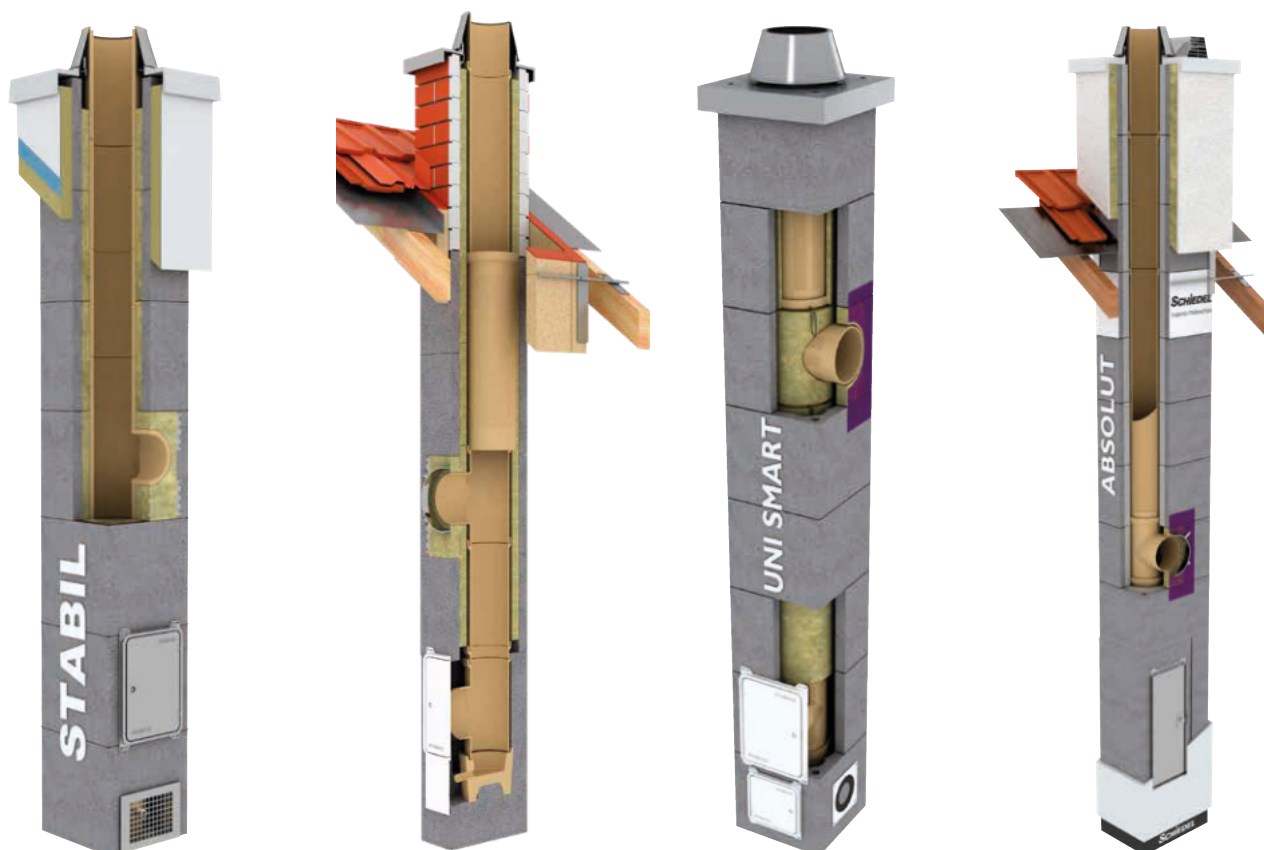

svetlý prierez (cm)	14	16	18	20	25
---------------------	----	----	----	----	----

Napojovacia redukcia dymovodu



Priemer komína/dymovodu (mm)	160/100	180/100	160/130	180/130	180/150	200/150
Obj. č. SAP	100194	100198	100196	100200	100201	100202
EUR/ks	59,16	64,05	61,39	61,72	69,41	72,07

Uzáver dymovodu



	18	20
Obj. č. SAP	114443	110789
EUR/ks	66,26	65,04

Napojovací diel ABS/ADV

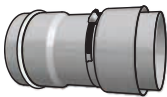

priemer komína (mm)	140/130	140/150	160/150	160/160	180/160	160/180	180/180	200/180	180/200	200/200	250/200	250/250
Obj. č. SAP	101609	101610	101611	101612	101614	101613	101615	101617	101616	101618	101619	101620
EUR/ks	61,24	107,94	75,09	82,36	86,16	116,82	88,02	88,16	118,86	90,10	124,49	92,32

* vhodné použiť aj s omietkovým kruhom

Prechodky - napojovacie diely

Pre správne dopojenie dymovodu na keramický komínový systém použite, prosím, zodpovedajúcu redukciu - napojovací kus na dymovod v závislosti od priemeru dymovodu a priemeru komínového priechodu.

Adaptér 2s ABS/ADV - napojovací diel hladký obojstranný ABS/ADV (čierna farba)



Priemer dymovodu/komína (mm)	130/140	140/140	150/160	160/180	180/180
Obj. č.	170454	170455	170456	170457	170458
EUR/ks	Cena na vyžiadanie	Cena na vyžiadanie	70,73	75,57	76,55

Adaptér 1s ABS/ADV - napojovací diel hladký jednostranný ABS/ADV (čierna farba)



Priemer dymovodu/komína (mm)	120/140	120/160	120/180	120/200	130/160	130/180	130/200	150/180	150/200	160/200	180/200
Obj. č.	170464	170465	170466	170467	170468	170469	170470	170471	170472	170473	170474
EUR/ks	63,50	66,83	70,31	74,70	68,35	71,83	75,22	71,07	75,76	77,04	78,71

Adaptér univerzálny ABS/ADV - pre napojenie „černých“ rúr



Priemer dymovodu/komína (mm)	120/140	120/160	120/180	120/200	130/140	130/160	130/180	130/200	140/140	140/160	140/180
Obj. č.	170489	170490	170491	170492	170493	170494	170495	170496	170497	170498	170499
EUR/ks	67,74	71,76	76,26	79,47	Cena na vyžiadanie	72,36	Cena na vyžiadanie	80,03	Cena na vyžiadanie	Cena na vyžiadanie	76,99

Priemer dymovodu/komína (mm)	140/200	150/160	150/180	150/200	160/160	160/180	160/200	180/180	180/200	200/200
Obj. č.	170500	170501	170502	170503	170504	170505	170506	170507	170508	171055
EUR/ks	Cena na vyžiadanie	76,97	75,06	78,68	72,00	76,04	85,28	76,64	86,18	87,45

Adaptér PPL - ABS/ADV - pre napojenie dymovodu zo systému Schiedel PRIMA Plus



Priemer dymovodu/komína (mm)	120/140	120/160	120/180	120/200	130/140	130/160	130/180	130/200	140/140	140/160	140/180
Obj. č.	170569	170570	170571	170572	170533	170534	170535	170536	170537	170538	170539
EUR/ks	Cena na vyžiadanie	64,20	Cena na vyžiadanie	69,19	Cena na vyžiadanie	Cena na vyžiadanie	Cena na vyžiadanie	Cena na vyžiadanie	76,24	72,34	Cena na vyžiadanie

Cena na vyžiadanie -

produkt bol vyradený zo štandardnej ponuky. Nie je skladom, bude musieť byť vyrobený ako atypický a až po akceptácii ceny

Priemer dymovodu/komína (mm)	140/200	150/160	150/180	150/200	160/160	160/180	160/200	180/180	180/200	200/200
Obj. č.	170540	170541	170542	170543	170544	170545	170546	170547	170548	171057
EUR/ks	Cena na vyžiadanie	73,84	78,61	81,54	77,13	81,18	84,10	90,16	86,39	94,97

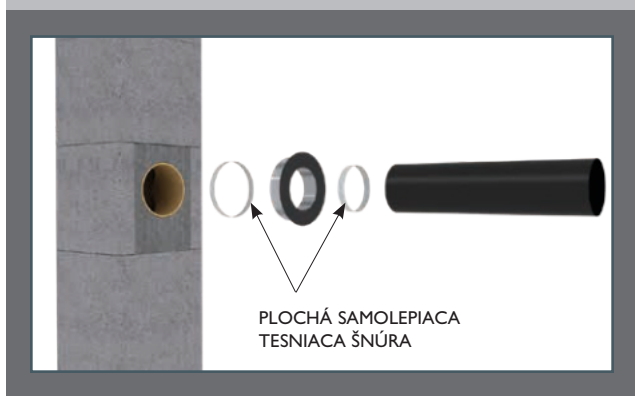

PRED MONTÁŽOU



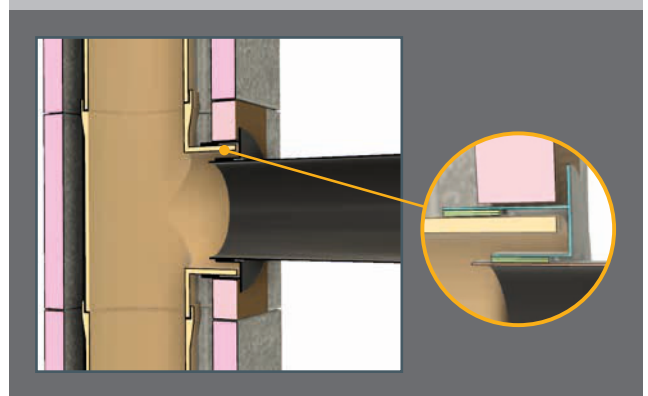



PO MONTÁŽI







svetlý prierez (cm) 12 14 16 18 20 25

	Revízne dverka pre vetráciu šachty					
	Obj. č. SAP	100341	100341	100341	100341	100341
		REVT	REVT	REVT	REVT	REVT
	EUR/ks	74,04				

	Kotviaci prvok do krovu univerzálny					
	Obj. č. SAP	100514	100514	100514	100514	100514
		KOP	KOP	KOP	KOP	KOP
	EUR/ks	142,40				

	Sada dištancných prvkov - 3 ks na 133 cm šamotovej vložky (potrebne objednať od výšky komína 11,33 m)					
	Obj. č. SAP	108246	108246	108247	108247	
		AHSA	AHSA	AHSA	AHSA	
	EUR/ks	19,86				



	Sada Meidingerovej hlavy bez lapača iskier					
	Obj. č.	122845	122846	122847	122619	122848
	EUR/ks	88,07	91,29	96,66	105,26	111,58

	Sada Meidingerovej hlavy s lapačom iskier					
	Obj. č.	137165	122783	137166	122784	137167
	EUR/ks	117,77	102,52	107,01	116,02	148,77

Krycia hlava EAGLE

	Obj. č. SAP	100234	100234	100234	100235	100236
	EUR/ks	65,96	65,96	65,96	73,97	87,31

* možnosť použiť len pre jednopriechodové komínové systémy bez vetracej šachty

	Krytka výstupu vetracej šachty v úrovni krycej dosky				Kryt VŠ s nasávaním				
	Obj. č. SAP	100227	100229	100230		Obj. č. SAP	100224	100225	100226
		KRYTKA VŠ	KRYTKA VŠ	KRYTKA VŠ					
	EUR/ks	53,50	65,37	59,24		EUR/ks	77,46	86,84	98,48
	rozmery (cm)	10x22 / 10x26	13 x 26	14 x 26		rozmery (cm)	10x23	13x20	14x22
	* typ krycej dosky	1	2	3		* typ krycej dosky	4	5	6

- *1 - AP1P 1820L, AP1P 1416L, AS1P 1218L, GAP 1820L, AP1P 1416L1416
- *2 - AS1P 1216L18, AS1P 1416L1416
- *3 - AS1P 1216L20, AP1P 1416L1820, AP1P 1820L1820, GAP 1820L1820, GAP 1216L1820
- *4 - AP1P 1820L, AS1P 20L, AS1P 1218L18, AP1P 1416L1416, AS1P1218L
- *5 - AP1P 1416L1820, AP1P 1820L1820, AS1P 1216L20, GAP 1216L1820, GAP 1820L1820, AS1P 1218L20, AS1P 1820L1820

Napojovací adaptér pre prívod vzduchu zo šachty - priamy 14-20

	Obj. č. SAP	100206
	EUR/ks	209,53

Napojovací adaptér pre prívod vzduchu zo šachty - rohový

	Obj. č. SAP	100208	100208	100208	100208	100209
	EUR/ks	264,00	264,00	264,00	264,00	264,00
	hmotnosť v kg	1,9	1,9	1,9	1,9	2,1

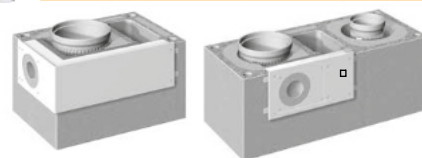

Dvierka bez vývodu pre kondenzát	chrómové	biele	
	Obj. č.	137660	137661
	EUR/ks	29,65	31,08

Prekrytie komínových dverok	Obj. č.	146690
	EUR/ks	173,86

Krycia doska z nehrdzavejúcej ocele bez presahu (FINAL)	bez vetracej šachty			s vetracou šachtou		
	Obj. č. SAP	112002	112181	112570	112791	
		RAPFABS1218	RAPFABS20	RAPFABS1218L	RAPFABS20L	
	EUR/ks	117,81	129,81	126,87	138,94	
	rozmer (cm)	44/44	46/46	45/58	46/62	

Krycia doska z nehrdzavejúcej ocele pre zateplenie	bez vetracej šachty					s vetracou šachtou				
	Obj. č. SAP	102251	102253	102252	102254	102281	102283	102282	102284	
		RAP1PABS1218	RAP1PABS20	RAP1PABS12181218	RAP1PABS121820	RAP1PABS1218L	RAP1PABS20L	RAP1PABS1218L1218	RAP1PABS1218L20	
	EUR/ks	228,83	238,27	290,49	304,89	247,80	275,74	320,07	332,83	
	rozmer (cm)	53/53	55/55	52/82	55/88	53/67	55/71	53/100	55/105	

svetlý prierez (cm) 14 16 18 20 14L 16L 18L 20L

Tenkostenná murovací zmes 5kg									
	Obj. č. SAP	124384	124384	124384	124384	-	-	-	-
	EUR/ks	16,47				-	-	-	-
Jednoprieduchový	spotreba (kg/bm)	0,7	0,7	0,7	0,7	0,8	0,8	0,8	0,8
Dvojrieduchový		1414	1616	1418	1618	1420	1620	1820	2020
bez vetracej šachty	spotreba (kg/bm)	1,0	1,0	1,0	1,0	1,0	1,0	1,0	1,0
s vetracou šachtou	spotreba (kg/bm)	1,1	1,1	1,1	1,1	1,1	1,1	1,1	1,1

Súprava komínovej hlavy									
	Obj. č. SAP	122850	122851	122852	122620	-	-	-	-
		KPTPI4	KPTPI6	KPTPI8	KPTP20	-	-	-	-
	EUR/ks	117,67	127,86	135,64	149,08	-	-	-	-

Obsah : komínová izostatická vložka 330mm, kónické vyústenie, tesniaci tmel Hermesil

Komínová izostatická vložka (výška 330mm)									
	Obj. č. SAP	101992	102042	102043	102044	-	-	-	-
	EUR/ks	22,17	23,84	24,29	26,51	-	-	-	-

Kónické vyústenie									
	Obj. č. SAP	124335	124336	124337	124338	-	-	-	-
		MDKPI4	MDKPI6	MDKPI8	MDKP20	-	-	-	-
	EUR/ks	92,55	101,24	108,43	119,84	-	-	-	-

Tesniaci tmel Hermesil pre kónické vyústenie									
	Obj. č. SAP	900000504	900000504	900000504	900000504	-	-	-	-
	EUR/ks	5,18				-	-	-	-

Záslepka vyústenia dymovodu									
	Obj. č. SAP	100331	900000493	900000494	100334	-	-	-	-
		Záslepka 14	Záslepka 16	Záslepka 18	Záslepka 20	-	-	-	-
	EUR/ks	11,68	13,99	15,87	19,41	-	-	-	-

Dodatočné napojenie pre dymovod					Dodatočné napojenie pre dymovod 45°		
	Obj. č. SAP	101978	101979	101981	101983	101988	101989
	EUR/ks	26,70	26,70	27,47	30,56	60,39	70,29
	priemer napoj. dymovodu (cm)	16	16	18	20	18	20

Dodatočné napojenie pre dymovod 45° pre rekonštrukciu (klinové)									
	Obj. č. SAP	-	-	-	155810	-	-	-	-
	EUR/ks	-	-	-	57,76	-	-	-	-
	priemer napoj. dymovodu (cm)	-	-	-	20	-	-	-	-

Dodatočné napojenie pre dvierka									
	Obj. č. SAP	101941	101942	101943	101945	-	-	-	-
	EUR/ks	49,18	37,09	70,33	69,73	-	-	-	-
	priemer napoj. dymovodu (cm)	16/16	18/18	20/20	20/18	-	-	-	-

Revízne komínové dvierka 10x23,4 (pre vetraciu šachtu)									
	Obj. č. SAP	100341	100341	100341	100341	-	-	-	-
		REVT1023	REVT1023	REVT1023	REVT1023	-	-	-	-
	EUR/ks	74,04				-	-	-	-

Sada Meidingerovej hlavy bez lapača iskier									
	Obj. č. SAP	122845	122846	122847	122619	-	-	-	-
	EUR/ks	88,07	91,29	96,66	105,26	-	-	-	-

Sada Meidingerovej hlavy s lapačom iskier									
	Obj. č. SAP	137165	122783	137166	122784	-	-	-	-
	EUR/ks	116,65	102,52	107,01	116,02	-	-	-	-

svetlý prierez (cm) 14 16 18 20 14L 16L 18L 20L

svetlý prierez (cm)	14	16	18	20	14L	16L	18L	20L
---------------------	----	----	----	----	-----	-----	-----	-----

Krycia hlava EAGLE



Obj. č. SAP	100234	100234	100234	100235	-	-	-	-
EUR/ks	65,96	65,96	65,96	73,97	-	-	-	-

* možnosť použiť len pre jednopriechodové komínové systémy bez vetracej šachty

Krytka vyústenia vetracej šachty v úrovni krycej dosky



Obj. č. SAP	100227	100229	100230			100224	100225
	KRYTKA VŠ	KRYTKA VŠ	KRYTKA VŠ				
EUR/ks	53,50	56,37	59,24			77,46	86,84
rozмеры (cm)	10x22 / 10x26	13 x 26	14 x 26			10x23	13x20
* typ krycej dosky	1	2	3			4	5

*1 - APIP 1820L, APIP 1416L, ASIP 1218L, GAP 1820L, APIP 1416L1416

*2 - ASIP 1216L18, ASIP 1416L1416

*3 - ASIP 1216L20, APIP 1416L1820, APIP 1820L1820, GAP 1820L1820, GAP 1216L1820

*4 - APIP 1820L, ASIP 20L, ASIP 1218L18, APIP 1416L1416, ASIP 1218L

*5 - APIP 1416L1820, APIP 1820L1820, ASIP 1216L20, GAP 1216L1820, GAP 1820L1820, ASIP 1218L20, ASIP 1820L1820

Kotviaci prvok do krovu univerzálny



Obj. č. SAP	100514	100514	100514	100514	-	-	-	-
	KOP	KOP	KOP	KOP	-	-	-	-
EUR/ks		142,40			-	-	-	-

Napojovacia redukcia dymovodu



Priemer komína/dymovodu (mm)	160/100	180/100	160/130	180/130	180/150	200/150
Obj. č. SAP	100194	100198	100196	100200	100201	100202
EUR/ks	59,16	64,05	61,39	61,72	69,41	72,07

* vhodné použiť aj s omietkovým kruhom

Napojovací diel ABS/ADV+

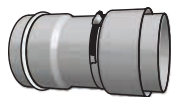

priemer komína (mm)	140/130	140/150	160/150	160/160	180/160	160/180	180/180	200/180	180/200	200/200	250/200	250/250
Obj. č. SAP	101609	101610	101611	101612	101614	101613	101615	101617	101616	101618	101619	101620
EUR/ks	61,24	107,94	75,09	82,36	86,16	116,82	88,02	88,16	118,86	90,10	124,49	92,32

* vhodné použiť aj s omietkovým kruhom

Uzáver sopúcha - prekrytie miesta napojenia dymovodu



Obj. č. SAP		114443	110789
EUR/ks		66,26	65,04

Napojovací adaptér do 160°C (len pre plyn) pre pripojenie dymovodu



Obj. č. SAP	100014	100016	103298	100015
	STAC140	STAC160	STAC180	STAC200
EUR/ks	71,59	81,21	88,38	97,43
priemer ARA (mm)	120	140, 160	180	200

Napoj. diel ARA pr. (mm)	STAC
200	20
180	18
160	16
140	16
120	14

Adaptér pre regulátor ťahu (keramika)



Obj. č. SAP	101723	101724	101725	101726
EUR/ks	32,80	38,15	43,26	19,04
priemer (mm)	140	160	180	200

Regulátor ťahu - pre zníženie ťahu v komíne - pre správne fungovanie spotrebiča



Obj. č. SAP	101697	101697	101698	101698
EUR/ks	159,53	159,53	251,20	251,20
priemer regulátora (mm)	130	130	180	180

priemer komína (mm)				
120	140	160	180	200
101723	101724	101724	101725	101726
101697	101697	101697	101698	101698

svetlý prierez (cm)	14	16	18	20	14L	16L	18L	20L
---------------------	----	----	----	----	-----	-----	-----	-----

ADAPTÉRY - PRECHODKY - REDUKCIE - pre správne napojenie, prvky zaručujúce správnu dilatáciu

Adaptér 2s. ABS/ADV+ (čierna farba) - napojovací diel hladký obojstranný ABS/ADV (čierna farba)



Priemer dymovodu/komína (mm)	130/140	140/140	150/160	160/180	180/180
Obj. č. SAP	170454	170455	170456	170457	170458
EUR/ks	Cena na vyžiadanie		70,73	75,57	76,55

Adaptér 1s. ABS/ADV+ (čierna farba) - napojovací diel hladký jednostranný ABS/ADV (čierna farba)



Priemer dymovodu/komína (mm)	120/140	120/160	120/180	120/200	130/160	130/180	130/200	150/180	150/200	160/200	180/200
Obj. č. SAP	170464	170465	170466	170467	170468	170469	170470	170471	170472	170473	170474
EUR/ks	63,50	66,83	70,31	74,70	68,35	71,83	75,22	71,07	75,76	77,04	78,71

Adaptér univerzálny ABS/ADV+ - prechod z čiernych dymovodových rúr



Priemer dymovodu/komína (mm)	120/140	120/160	120/180	120/200	130/140	130/160	130/180	130/200	140/140	140/160	140/180	
Obj. č. SAP	170489	170490	170491	170492	170493	170494	170495	170496	170497	170498	170499	
EUR/ks	67,74	71,76	76,26	79,42	Cena na vyžiadanie		72,36	Cena na vyžiadanie		80,03	Cena na vyžiadanie	

Priemer dymovodu/komína (mm)	140/200	150/160	150/180	150/200	160/160	160/180	160/200	180/180	180/200	200/200	
Obj. č. SAP	170500	170501	170502	170503	170504	170505	170506	170507	170508	171055	
EUR/ks	Cena na vyžiadanie		76,97	75,06	78,68	72,00	76,04	85,28	76,64	86,18	87,45

Adaptér PPL - ABS/ADV+ - prechod z dymovodu z PRIMA Plus



Priemer dymovodu/komína (mm)	120/140	120/160	120/180	120/200	130/140	130/160	130/180	130/200	140/140	140/160	140/180	
Obj. č. SAP	170569	170570	170571	170572	170533	170534	170535	170536	170537	170538	170539	
EUR/ks	Cena na vyžiadanie		64,20	Cena na vyžiadanie		69,19	Cena na vyžiadanie		Cena na vyžiadanie		76,24	72,34

Priemer dymovodu/komína (mm)	140/200	150/160	150/180	150/200	160/160	160/180	160/200	180/180	180/200	200/200	
Obj. č. SAP	170540	170541	170542	170543	170544	170545	170546	170547	170548	171057	
EUR/ks	Cena na vyžiadanie		73,84	78,61	81,54	77,13	81,18	84,10	90,16	86,39	94,97

Napojovací diel cez stenu (nastaviteľný) ABS/UNI ADV+



Priemer komína/dymovodu (mm)	160/150	180/150	200/150	160/160	180/160	200/160	180/180	200/180	200/200
Obj. č. SAP	131062	131065	131069	131063	131066	131070	131067	131071	131072
EUR/ks	104,04	102,53	107,10	102,86	104,52	109,08	108,23	113,00	116,76

Cena na vyžiadanie - produkt bol vyradený zo štandardnej ponuky. Nie je skladom, bude musieť byť vyrobený ako atypický a až po akceptácii ceny.

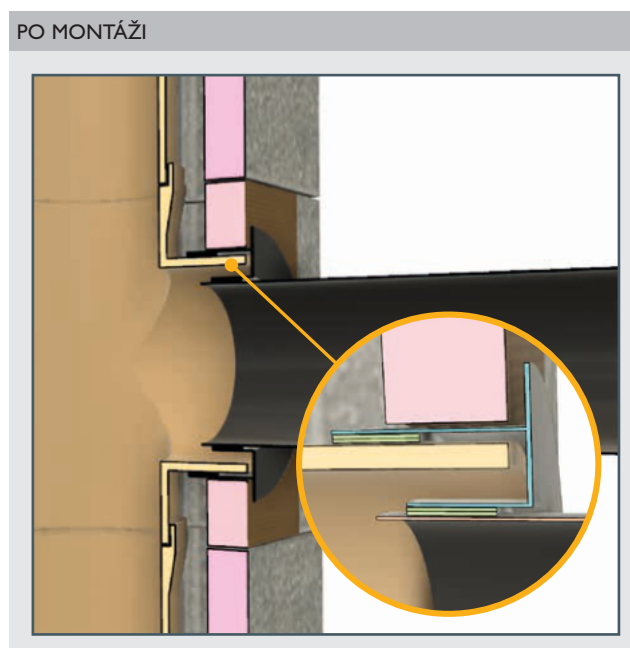

Schiedel Vermis Zero

Sada pre bezpečné napojenie parozábrany na keramický komín Schiedel

SCHIEDEL

- Vermikulitový materiál je ľahko opracovateľný
- Skladá sa z 4 segmentov
- Štvorcový pôdorys pre jednoduché vytvorenie otvoru v stropnej konštrukcii
- Je možné jednoducho upraviť podľa sklonu strechy
- Pre keramické komíny rozmeru 320x320, 360x360 mm



Základná sada Vermis Zero		1416	1820
	Obj. č. SAP	173199	173200
	EUR/ks	139,08	139,08
	hmotnosť (kg)	19,07	21,11
	výška (cm)	40	40

Predĺženie		140	310	500
	Obj. č. SAP	173201	173202	173203
	EUR/ks	34,44	74,01	86,77
	hmotnosť (kg)	3,5	7,5	12,1
	výška (cm)	40	40	40

Popis	tvárnice	SAP kód	Vermis Zero		Predĺženie		
			1416	1820	140	310	500
			173199	173200	173201	173202	173203
STABIL	1820	124466		■			
UNI ADV+							
STABIL	1416	124465	■				
UNI ADV+							
STABIL	1820/1820	124469		■		■	
UNI ADV+							
KOMBIGAS KG		146462		■		■	
STABIL	1820L	124474		■	■		
UNI ADV+							
STABIL	1416L	124470	■		■		
UNI ADV+							
STABIL	1820L/1820 1416L/1820	124474		■			■
UNI ADV+							



Komínová strieška „NAPOLEON”

SCHIEDEL

svetlý prierez (cm)	14	16	18	20	1216	1220	1820
---------------------	----	----	----	----	------	------	------

Komínová strieška „NAPOLEON” pre obmurovku bez vetracej šachty



Obj. č. SAP	118375	118375	118440	118440	118635	118634	118644
EUR/ks	115,99	115,99	115,99	115,99	164,43	164,43	164,43
rozmer (cm)	70x66	70x66	70x66	70x66	70x100	70x100	70x100
vzd. otvorov pre ukotvenie (cm)	25x25	25x25	29x29	29x29	25x52	29x57	29x60

Komínová strieška „NAPOLEON” pre obmurovku s vetracou šachtou



Obj. č. SAP	118463	118463	118464	118464	118633	118637	118631
EUR/ks	151,23	151,23	151,23	151,23	168,85	168,85	168,85
rozmer (cm)	70x66	70x66	70x66	70x66	70x100	70x100	70x100
vzd. otvorov pre ukotvenie (cm)	25x39	25x39	29x43	29x43	25x65	29x74	29x76

Komínová strieška „NAPOLEON” pre FINAL bez vetracej šachty a pre komin so zateplením (TIM alebo 50 mm izolantu)



Obj. č. SAP	117193	117193	117151	117151		117483	117516
EUR/ks			80,75			110,13	110,13
rozmer (cm)	43x50	43x50	43x50	43x50		43x80	43x80
vzd. otvorov pre ukotvenie (cm)	25x25	25x25	29x29	29x29		29x57	29x60

Komínová strieška „NAPOLEON” pre FINAL s vetracou šachtou a pre komin so zateplením (TIM alebo 50 mm izolantu)



Obj. č. SAP	117382	117382	117364	117364			
EUR/ks			86,61				
rozmer (cm)	43x66	43x66	43x66	43x66			
vzd. otvorov pre ukotvenie (cm)	25x39	25x39	29x43	29x43			

svetlý prierez (cm)	14	16	18	20	1216	1220	1820
---------------------	----	----	----	----	------	------	------



NA OBJEDNÁVKU

SKLADOM

 - možné zasielanie zásielkovou službou

Ceny sú uvedené bez DPH.

9

24

svetlý prierez (cm)	14	16	18	20	25	30
---------------------	----	----	----	----	----	----

Záslepka dymovodu šikmá 16/45° 18/45° 20/45°



Obj. č. SAP	118786	118787	118788
EUR/ks	20,33	21,80	23,25

Predĺženie napojovacieho kusu pre dvierka (12 a 55 cm)



Obj. č. - 12 cm	118785	118785	118785	118785
	PA-V 12	PA-V 12	PA-V 12	PA-V 12
EUR/ks	29,64			
Obj. č. - 55 cm	100440	100440	100440	100440
	PA-V	PA-V	PA-V	PA-V
EUR/ks	65,38			

Revízne kominové dvierka 10x23,4 (pre vetraciu šachtu)



Obj. č.	100341	100341	100341	100341	100341	100341	100341
	REVT1023	REVT1023	REVT1023	REVT1023	REVT1023	REVT1023	REVT1023
EUR/ks	74,04						

Škárovacia hmota žiaruvzdorná, I kg



Obj. č.	102822	102822	102822
	FMI	FMI	FMI
EUR/ks	14,52		
spotreba (kg/bm)	1	1,2	1,3

Kotviaci prvok do krovu univerzálny - staticky overený prvok pre dokonalú fixáciu kominá medzi krokmi



Obj. č.	100514	100514	100514	100514
	KOP	KOP	KOP	KOP
EUR/ks	142,40			

Sada Meidingerovej hlavy bez lapača iskier - obmedzuje spád poveternostnej vlhkosti do prieduchu



Obj. č.	122845	122846	122847	122619	122848
EUR/ks	88,07	91,29	96,66	105,26	111,58

Sada Meidingerovej hlavy s lapačom iskier



Obj. č.	137165	122783	137166	122784	137167
EUR/ks	116,65	102,52	107,01	116,02	148,77

Krycia hlava EAGLE



Obj. č. SAP	100234	100234	100235	100235	100236
EUR/ks	65,96	65,96	73,97	73,97	87,31

* možnosť použiť len pre jednoprieduchové kominové systémy bez vetracej šachty

Redukcia REKO



Obj. č.	120906	131508
EUR/ks	60,37	76,79
rozmer (cm)	15x15/16	15x15/20

Kachľový set - pre dopojenie kachľovej pece



Obj. č.	100470	100471	100472
EUR/ks	132,17		
svetlý rozmer napojenia (cm)	15/15	18/18	20/20

Obsah : Keratherm napojovací kus, keramická tesniaca hmota, škárovacia hmota, filcový pás, montážny návod

svetlý prierez (cm)	14	16	18	20	25	30
---------------------	----	----	----	----	----	----

Adaptér 2s STABIL - napojovací diel hladký obojstranný (čierna farba) - pre dopyenie krbových kachlí čiernou rúrou - keď je priemer dymovodu blízky priemeru komína



Priemer dymovodu/komína (mm)	130/140	140/140	150/160	160/180	180/180
Obj. č.	170459	170460	170461	170462	170463
EUR/ks	Cena na vyžiadanie 68,12 73,55 78,33 79,44				

Adaptér 1s STABIL - napojovací diel hladký jednostranný (čierna farba) - pre dopyenie krbových kachlí čiernou rúrou - keď je priemer dymovodu menší ako priemer komína



Priemer dymovodu/komína (mm)	120/140	120/160	120/180	120/200	130/160	130/180	130/200
Obj. č.	170475	170476	170477	170478	170479	170480	170481
EUR/ks	66,63	69,61	72,92	77,45	71,17	74,57	77,93

Priemer dymovodu/komína (mm)	150/180	150/200	150/250	160/200	180/200	180/250	180/300
Obj. č.	170482	170483	170484	170485	170486	170487	170488
EUR/ks	73,83	78,48	Cena na vyžiadanie 79,35		81,55	Cena na vyžiadanie	

Adaptér univerzálny STABIL - pre napojenie „čiernych“ dymovodových rúr - viditeľné napojenie - brúsená oceľ - napr. pre dopyenie krbovej vložky v obostavbe



Priemer dymovodu/komína (mm)	120/140	120/160	120/180	120/200	130/140	130/160	130/180	130/200	140/140	140/160	140/180	140/200	150/160	
Obj. č.	170509	170510	170511	170512	170513	170514	170515	170516	170517	170518	170519	170520	170521	
EUR/ks	Cena na vyžiadanie 74,35 78,66 75,64 64,62 75,09 79,29 76,21 67,17												Cena na vyžiadanie 68,94	

Priemer dymovodu/komína (mm)	150/180	150/200	150/250	160/160	160/180	160/200	160/250	180/180	180/200	180/250	180/300	200/200	250/250
Obj. č.	170522	170523	170524	170525	170526	170527	170528	170529	170530	170531	170532	171056	112763
EUR/ks	72,31	80,49	Cena na vyžiadanie 77,06		77,82	80,67	Cena na vyžiadanie 78,64		81,72	92,30	Cena na vyžiadanie 82,66		99,86

Adaptér PPL - STABIL - pre napojenie dymovodu zo systému Schiedel PRIMA Plus



Priemer dymovodu/komína (mm)	120/140	120/160	120/200	130/140	130/160	130/180	130/200	140/140	140/160	140/180	140/200	150/160			
Obj. č.	170573	170574		170576	170549	170550	170551	170552	170553	170554	170555	170556	170557		
EUR/ks	Cena na vyžiadanie 72,17 76,90												Cena na vyžiadanie 85,14		76,56

Priemer dymovodu/komína (mm)	150/180	150/200	150/250	160/160	160/180	160/200	160/250	180/180	180/200	180/250	180/300	200/200
Obj. č.	170558	170559	170560	170561	170562	170563	170564	170565	170566	170567	170568	171058
EUR/ks	87,71	90,99	Cena na vyžiadanie 87,46		83,03	87,22	Cena na vyžiadanie 87,27		88,83	Cena na vyžiadanie 89,23		

Priemer dymovodu/komína (mm)	200/250	200/300	250/250	300/300	
Obj. č.	111381*	111376*	111754*	112471*	
EUR/ks	Cena na vyžiadanie 80,43 79,85 93,24				

Cena na vyžiadanie - produkt bol vyradený zo štandardnej ponuky. Nie je skladom, bude musieť byť vyrobený ako atypický a až po akceptácii ceny.

Napojovací diel cez nehorľavú stenu (nastaviteľný) STABIL - otvor v stene odporúčame vytvoriť min. 250x250 mm a následne otvor vyplniť minerálnou vlnou a ometnúť



Priemer komína/dymovodu (mm)	150/160	150/180	150/200	160/160	160/180	160/200	180/180	180/200	200/200
Obj. č. SAP	131045	131048	131052	131046	131049	131053	131050	131054	131055
EUR/ks	99,31	103,70	106,20	104,02	105,64	109,95	109,41	111,85	114,03

PRED MONTÁŽOU



PO MONTÁŽI

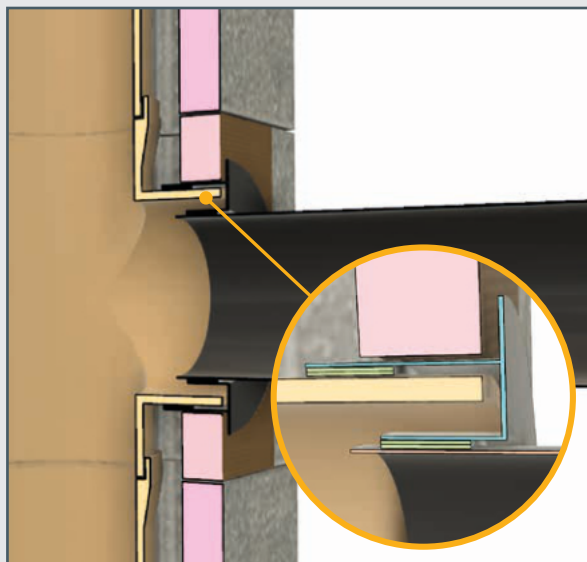

Dodatočné napojenie dymovodu na keramické komínové systémy

SCHIEDEL

ABSOLUT

SCHIEDEL

UNI ADVANCED PLUS

SCHIEDEL

STABIL

SCHIEDEL

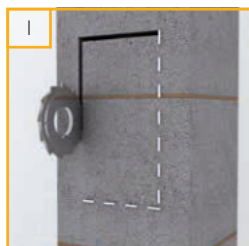

1 Vyrežte otvor do tvárnice v požadovanom mieste komína

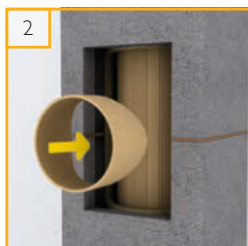

2 Odstráňte izolačnú vrstvu, priložte dodatočné napojenie

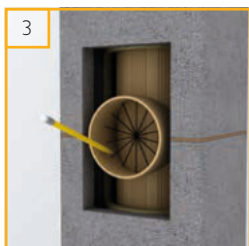

3 Vyznačte vnútorný okraj dodatočného napojenia



4 Vytvorte vo vložke husto rezy. Opatrne vysekajte, rez očistite od prachu a navlhčite.

Odporúčame Vám použiť originálne dielce - napojenie dymovodu a škárovaciu hmotu v prášku - FM. Rovnako sa dajú dorobiť dverka, ak je potrebné zabezpečiť čistiaci a revízný otvor. Odporúčame Vám využiť služby certifikovanej firmy pre zodpovedajúci výsledok - bezpečné dodatočné napojenie. Schiedel Slovensko

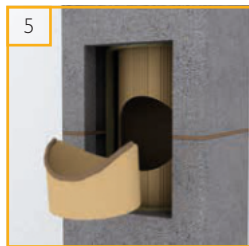

5 Naneste škárovací tmel FM (zarábaný) a priložte na vložku v komíne. Zabezpečte dielec proti pohybu.

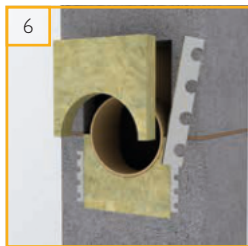

6 Spoj je pevný a použiteľný po 24 hodinách. Osadte na napojenie čelnú dosku s uholníkmi

Správne realizované napojenie je:

- napojenie mimo styčných škár šamotových vložiek,
- napojenie realizované kolmo na stenu tvárnice – nie cez roh,
- otvor v šamotovej vložke je vytvorený prostredníctvom rezného kotúča – nie vŕtaním, nie vyklepávaním kladivom,
- otvor v šamotovej vložke pre dodatočné napojenie je v rozdielnej výškovj úrovni od pôvodného napojenia dymovodu,
- styk kusu pre dodatočné napojenie a šamotovej vložky je realizovaný prostredníctvom práškovej FM zmesi – nie RAPID, nie ROTEMPO,
- styk zvyšných šamotových vložiek a dodatočného napojenia je 24 hodín zabezpečený proti pohybu – oddeleniu,
- otvor pre dodatočné napojenie v tvárnici je po správnej montáži potrebné vyplniť izoláciou z minerálnej vlny,
- omietka okolo napojenia dymovodu musí umožňovať dilatáciu napojenia,
- pôvodný napojovací kus musí byť bezpečne utesený prostredníctvom šamot.platne a tmelu.



Pri rezaní a vŕtaní sú potrebné ochranné opatrenia. Treba používať rezanie za mokra alebo odsávanie prachu. Veľa stavebných produktov, ako aj komínové prvky, sa vyrábajú za použitia prírodných surovín, ktoré obsahujú častičky kryštalického kremeňa. Pri strojovom opracovaní produktov, ako je rezanie alebo vŕtanie, sa uvoľňujú častičky kremeňového prachu, ktoré vnikajú do pľúc a môžu spôsobiť zdravotné problémy



Ochrana očí



Respirátor P3/FFP3



Ochrana sluchu

Možné napojovacie výšky spotrebičov jednotlivých komínových systémov

SCHIEDEL

ABSOLUT

Ø 12 cm Ø 18 cm
Ø 14 cm Ø 20 cm
Ø 16 cm Ø 25 cm

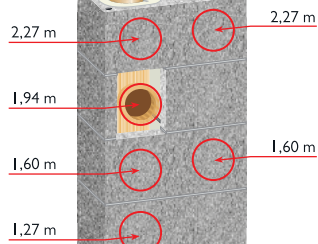

SCHIEDEL

UNI ADVANCED PLUS

2140/2185* mm
1810/1855* mm
1475/1520* mm
1145/1190* mm
810/855* mm

* s použitím adaptérov

SCHIEDEL

STABIL

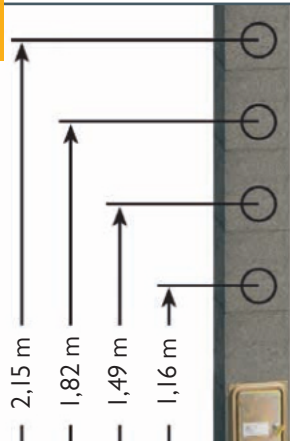

- Minimálna výška vyústenia komínového telesa je 6 m nad terén v prípade tuhých palív
- Optimálna účinná výška komínového telesa je od 3 m, v závislosti od potreby ťahu pre spotrebič a prívodu externého vzduchu
- Odporúčané priemery komínových systémov:
 - Ø140 mm – plynový kotol
 - Ø160 mm – krbové kachle, piecka
 - Ø180 mm – kachľová pec, krbová vložka
 - Ø200 mm – krb

Pozn.: Do jedného prieduchu neodporúčame pripojiť vnútornú krbovú vložku a exteriérový krb z dôvodu bezpečnosti.

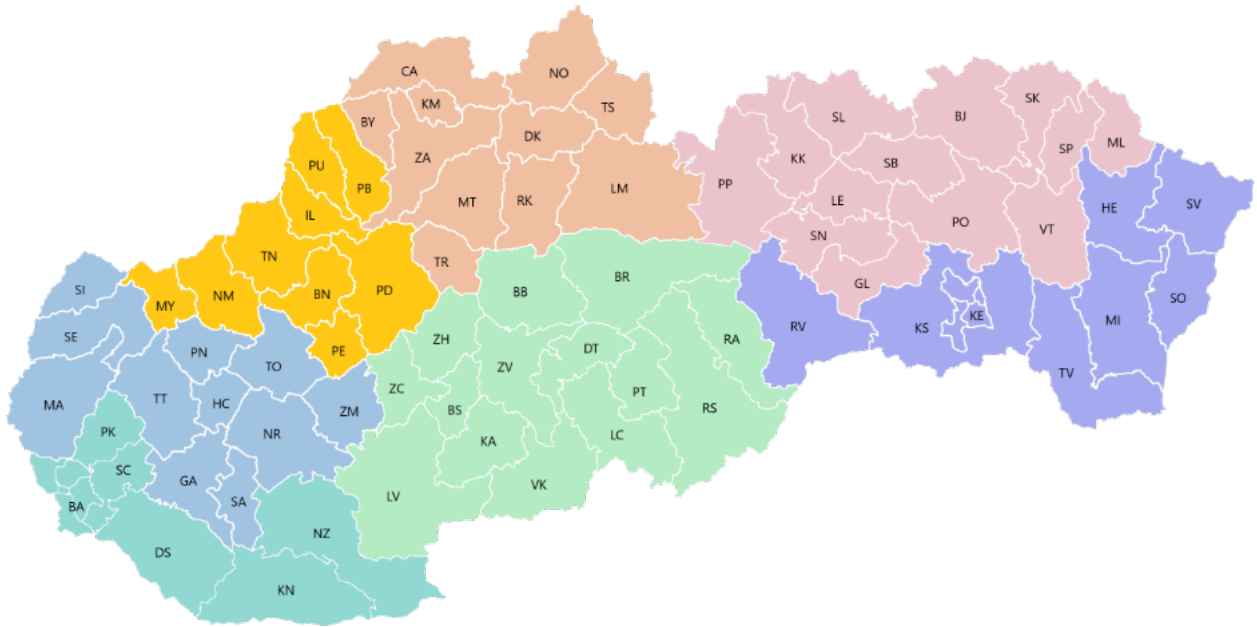

Schiedel Slovensko spol. s r.o. telefón 032 / 746 00 11 IČO : 36337404
 Zamarovská 177 web www.schiedel.sk IČ DPH : SK2021854516
 911 05 Zamarovce e-mail info.sk@schiedel.com

Číslo regiónov	Odbyt	Tel:	E-mail:
152, 153, 154 156	Ing. Andrea Majerovičová	0905 660 453	andrea.majerovicova@schiedel.com
151, 155, 158	Zuzana Sivčáková	0905 974 035	zuzana.sivcakova@schiedel.com
SK nehrdzavejúca oceľ	Ing. Adriana Zemanovičová	0907 896 376	adriana.zemanovicova@schiedel.com
Sklad a nahlasovanie odberov tovaru:	Michal Mrena	0915 741 487	
	nakládky	pondelok - piatok:	7.00 - 13.30
Pracovná doba		pondelok - štvrtok:	7.00 - 16.00
		piatok:	7.00 - 13.30

Regionálni odborní poradcovia	Číslo regiónu
BA, PK, SC, DS, KN, NZ	Ing. Dušan Jankovský 158 0905 726 942 dusan.jankovsky@schiedel.com
TT, MA, SE, SI, PN, HC, GA, SA, NR, TO, ZM	Svetozár Danko 151 0908 700 468 svetozar.danko@schiedel.com
TN, IL, PU, PB, NM, MY, BN, PD, PE	Radoslav Pliško 152 0905 726 940 radoslav.plisko@schiedel.com
ZA, KM, CA, BY, NO, DK, TS, LM, RK, MT, TR	Jaroslav Záhň 155 0907 896 378 jaroslav.zanh@schiedel.com
BB, ZV, BR, RA, PT, RS, DT, ZH, ZC, LV, VK, RS, KA, BS	Peter Škraban 156 0905 660 452 peter.skraban@schiedel.com
KE, KS, RV, TV, MI, SO, HE, SV	Lukáš Kalina 154 0905 901 361 lukas.kalina@schiedel.com
PO, PP, KK, SL, LE, SB, SN, GL, BJ, SK, SP, ML, VT	Slavomír Špak 153 0905 726 941 slavomir.spak@schiedel.com

Odborní poradcovia - špecialisti pre systémy z nehrdzavejúcej ocele
Kraje BA, TT, NR Ing. Lukáš Masár 1501 0907 974 044 lukas.masar@schiedel.com
Kraje TN, ZA, BB Ing. Ján Jančí 1502 0915 739 933 jan.janci@schiedel.com
KE, KS, RV, TV, MI, SO, HE, SV Lukáš Kalina 154 0905 901 361 lukas.kalina@schiedel.com
PO, PP, KK, SL, LE, SB, SN, GL, BJ, SK, SP, ML, VT Slavomír Špak 153 0905 726 941 slavomir.spak@schiedel.com
Product manager SK (Priemyselné projekty) Ing. Ľubomír Jaššo 0905 974 005 lubomir.jasso@schiedel.com

Technické oddelenie
Pavol Laššo 0918 917 408 pavol.lasso@schiedel.com
Ing. Maroš Pliško 0905 412 491 maros.plisko@schiedel.com

Sledujte nás:



facebook.com/schiedel.sk



youtube.com/SchiedelSlovensko



instagram.com/schiedel_slovensko

A **standard**
INDUSTRIES COMPANY