

CENRĀDIS

Dūmvadi un ventilācija

SCHIEDEL



RONDO PLUS



RONDO ADVANCED



VENTILĀCIJA

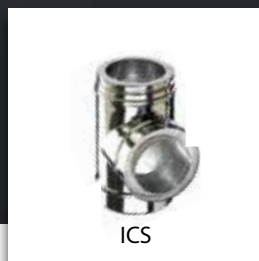

ICS











ISOKERN

Dūmvadi un dūmvadu risinājumi, kas radīti Jūsu dzīvei.

www.schiedel.com/lv



cenās spēkā no 01.03.2023.

| | | | |
|--|----------------|---|---------|
|  | RONDO PLUS |  | 3 - 9 |
|  | VENTILĀCIJA | | 10 - 11 |
|  | RONDO ADVANCED |  | 12 - 14 |
|  | ICS | | 15 - 23 |
|  | ISOKERN | | 24 |
|  | TECNOFLEX+ | | 25-26 |
|  | PIEGĀDES | | 27 |

Kāpēc SCHIEDEL dūmvads?

- Dūmvadu tehnoloģiju attīstība un ražošanas tradīcijas jau 75 gadus.
- Regulāra izejmateriālu kvalitātes un ražošanas procesa uzraudzība.
- Lielākais un modernākais ražotājs Eiropā ar uzticamu kvalitāti.
- Pilnvērtīgs dūmvadu komplektu nodrošinājums.
- Vienkārša un ātra dūmvadu montāža (ievērojot montāžas instrukciju) - izmaksu ietaupījums.
- Kvalitatīvs un ar garantiju.

Kā izvēlēties pareizo dūmvadu?

| | |  |  |  |
|---|---|--|---|---|
| Apkures iekārta Kurināmais materiāls | malkas plīts / kamīns | • | • | • |
| | cietā kurināmā apkures katls | • | • | • |
| | gāzes apkures iekārta | • | • | |
| | granulu apkures iekārta | • | • | |
| | gāzes kondensācijas apkures iekārta | • | | |
| | iekārta ar neatkarīgu gaisa padevi pa dūmvadu | • | | |
| Skābekļa pieplūde apkures iekārtai | pa ventilācijas kanālu | • | | |
| | pa dūmvadu - ap keramikas cauruli | • | | |
| | pa siltinātu kanālu | • | | |

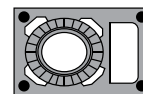
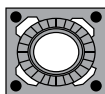

| Diametrs cm | 14 | 16 | 18 | 20 | 25 |
|-----------------|---------|----------------|----------------|----------------|---------|
| Bloka izmērs cm | 32 / 32 | 32 / 32 | 36 / 36 | 36 / 36 | 48 / 48 |
| Dūmeņa augstums | EUR | EUR | EUR | EUR | EUR |
| 5,00 | 1068,34 | 1119,53 | 1203,22 | 1257,93 | 1870,73 |
| 6,00 | 1203,63 | 1047,00 | 1121,00 | 1163,00 | 2127,66 |
| 7,00 | 1353,41 | 1161,00 | 1251,00 | 1318,00 | 2384,59 |
| 8,00 | 1506,22 | 1281,00 | 1389,00 | 1459,00 | 2659,04 |
| 9,00 | 1661,65 | 1760,69 | 1905,15 | 1971,69 | 2936,13 |
| 10,00 | 1811,44 | 1904,32 | 2060,34 | 2133,47 | 3193,06 |

| 14+V | 16+V | 18+V | 20+V | 25+V |
|---------|----------------|----------------|----------------|---------|
| 32 / 46 | 32 / 46 | 36 / 50 | 36 / 50 | 48 / 62 |
| EUR | EUR | EUR | EUR | EUR |
| 1227,25 | 1278,44 | 1417,48 | 1472,20 | 2004,13 |
| 1390,81 | 1180,00 | 1307,00 | 1344,00 | 2325,41 |
| 1589,02 | 1351,00 | 1475,00 | 1529,00 | 2609,03 |
| 1752,59 | 1472,00 | 1625,00 | 1678,00 | 2910,16 |
| 1916,15 | 2015,19 | 2262,31 | 2343,36 | 3213,92 |
| 2111,74 | 2204,62 | 2471,35 | 2544,48 | 3497,53 |

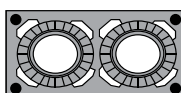
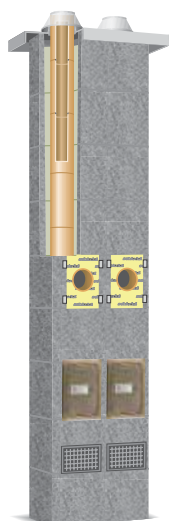

| Diametrs cm | 14 – 14 | 16 – 16 | 18 – 18 | 20 – 20 | 14 – 16 | 14 – 18 | 14 – 20 | 16 – 18 | 16 – 20 | 18 – 20 |
|-----------------|---------|---------|---------|---------|---------|---------|---------|---------|---------|---------|
| Bloka izmērs cm | 32 / 59 | 32 / 59 | 36 / 67 | 36 / 67 | 32 / 59 | 36 / 64 | 36 / 64 | 36 / 64 | 36 / 64 | 36 / 67 |
| Dūmeņa augstums | EUR | EUR | EUR | EUR | EUR | EUR | EUR | EUR | EUR | EUR |
| 5,00 | 2051,87 | 2154,26 | 2444,14 | 2539,07 | 2103,06 | 2360,26 | 2400,48 | 2411,45 | 2451,67 | 2498,85 |
| 6,00 | 2306,69 | 2440,25 | 2777,77 | 2885,87 | 2366,22 | 2684,19 | 2730,99 | 2743,72 | 2790,52 | 2839,07 |
| 7,00 | 2576,01 | 2711,75 | 3111,40 | 3232,67 | 2643,88 | 3008,12 | 3061,50 | 3075,99 | 3129,37 | 3179,28 |
| 8,00 | 2845,34 | 2997,75 | 3445,04 | 3579,47 | 2921,54 | 3349,57 | 3409,54 | 3425,77 | 3485,74 | 3519,50 |
| 9,00 | 3120,31 | 3303,89 | 3816,34 | 3963,94 | 3219,35 | 3679,15 | 3760,20 | 3778,19 | 3844,74 | 3897,39 |
| 10,00 | 3407,15 | 3607,41 | 4149,97 | 4310,73 | 3514,53 | 4003,08 | 4090,71 | 4110,46 | 4183,59 | 4237,60 |

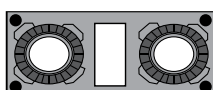
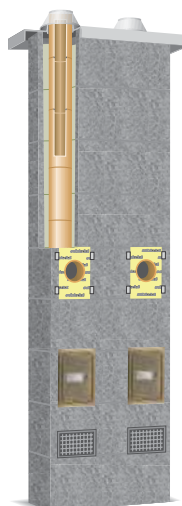

| Diametrs cm | 14V14 | 16V16 | 18V18 | 20V20 | 14V16 | 14V18 | 14V20 | 16V18 | 16V20 | 18V20 |
|-----------------|---------|---------|---------|---------|---------|---------|---------|---------|---------|---------|
| Bloka izmērs cm | 32 / 72 | 32 / 72 | 36 / 83 | 36 / 83 | 32 / 72 | 36 / 81 | 36 / 81 | 36 / 64 | 36 / 81 | 36 / 83 |
| Dūmeņa augstums | EUR | EUR | EUR | EUR | EUR | EUR | EUR | EUR | EUR | EUR |
| 5,00 | 2198,54 | 2315,43 | 2460,29 | 2555,23 | 2264,23 | 2466,98 | 2507,20 | 2518,18 | 2558,40 | 2515,01 |
| 6,00 | 2500,10 | 2633,66 | 2797,15 | 2905,26 | 2559,63 | 2829,78 | 2876,58 | 2889,31 | 2936,11 | 2858,45 |
| 7,00 | 2801,66 | 2937,39 | 3151,54 | 3272,81 | 2869,52 | 3175,05 | 3228,43 | 3242,92 | 3296,30 | 3219,42 |
| 8,00 | 3120,73 | 3273,14 | 3488,40 | 3622,83 | 3196,94 | 3520,32 | 3580,29 | 3596,53 | 3656,50 | 3562,87 |
| 9,00 | 3427,94 | 3611,52 | 3845,42 | 3993,01 | 3526,98 | 3871,25 | 3969,82 | 3987,81 | 4054,36 | 3926,46 |
| 10,00 | 3729,50 | 3929,75 | 4199,80 | 4360,56 | 3836,87 | 4234,05 | 4321,67 | 4341,42 | 4414,55 | 4287,43 |

Visas cenas ieskaitot PVN.

Cenā iekļauts: dūmvada bloki, keramiskās caurules, izolācija, tīrīšanas trejgabals, pieslēguma trejgabals, uzstādīšanas komplekts, mūrjava, europaletes.

SIA BMI Latvija patur tiesības mainīt cenas.

Izvēlieties atbilstošu moduļbloku risinājumu!

Tehniskie dati

Ugunsdrošība:

Rondo Plus moduļdūmvada minimālais attālums no degtspējīga materiāla (piem., koka) atbilstoši temperatūras klasei (apkures ierīces izvadīto dūmgāzu temperatūra):

T400 min 50mm

T600 min 100mm.

Dūmvadam šķērsojot pārsegumu vai griestu konstrukciju, ir jābūt noblīvētam ar atbilstošu ugunsdrošu izolācijas materiālu (piem., minerālvati). Betona pārseguma gadījumā jāatstāj vismaz 30mm deformācijas telpa, kas jāaizpilda ar ugunsdrošu izolācijas materiālu.

Apdare:

Dūmvadam vai tā daļai, kas atrodas ārpus mājas, noteikti jāveic apdare. Iekšējās pietiek ar vieglu apdari (apmetumu), bēniņos un pajūmēs ieteicams dūmvadu nosiltināt.

Rondo Plus ir drošs, izturīgs un ilgmūžīgs dūmvads, kas ir testēts kā sistēma un tam ir spēkā esošajiem ES normatīviem atbilstošs CE marķējums:

LVS EN 13063-1:2005+A1:2007

T400 N1 D 3 G50 / T600 N1 D 3 G100

LVS EN 13063-2:2005+A1:2007

T200 N1 W 2 O00

T400 N1 W2 O50



Vienas dūmejas moduļbloks

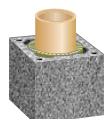

| Diametrs Ø cm | Bloka izmēri, h=33 cm | Svars kg/dūmvada metrs* |
|---------------|-----------------------|-------------------------|
| 12 | 32/32 | 69 |
| 14 | 32/32 | 70 |
| 16 | 32/32 | 72 |
| 18 | 36/36 | 82 |
| 20 | 36/36 | 84 |
| 25 | 48/48 | 155 |



Vienas dūmejas un ventilācijas kanāla moduļbloks

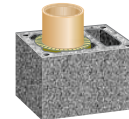

| Diametrs Ø cm | Bloka izmēri, h=33 cm | Ventilācijas kanāla izmēri, cm | Svars kg/dūmvada metrs* |
|---------------|-----------------------|--------------------------------|-------------------------|
| 12/L | 32/46 | 10/22 | 96 |
| 14/L | 32/46 | 10/22 | 97 |
| 16/L | 32/46 | 10/22 | 98 |
| 18/L | 36/50 | 10/26 | 111 |
| 20/L | 36/50 | 10/26 | 112 |
| 25/L | 48/62 | 2x10,5/17 | 187 |



Divu vienādu dūmeju moduļbloks

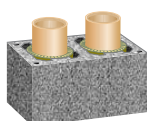

| Diametrs Ø cm | Bloka izmēri, h=33 cm | Svars kg/dūmvada metrs** |
|---------------|-----------------------|--------------------------|
| 12/12 | 32/59 | 125 |
| 14/14 | 32/59 | 126 |
| 16/16 | 32/59 | 127 |
| 18/18 | 36/67 | 147 |
| 20/20 | 36/67 | 151 |



Divu vienādu dūmeju un ventilācijas kanāla moduļbloks

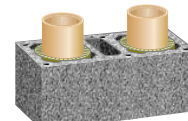

| Diametrs Ø cm | Bloka izmēri, h=33 cm | Ventilācijas kanāla izmēri, cm | Svars kg/dūmvada metrs** |
|---------------|-----------------------|--------------------------------|--------------------------|
| 12/L/12 | 32/72 | 10/22 | 145 |
| 14/L/14 | 32/72 | 10/22 | 148 |
| 16/L/16 | 32/72 | 10/22 | 151 |
| 18/L/18 | 36/83 | 13/26 | 175 |
| 20/L/20 | 36/83 | 13/26 | 178 |



Divu kombinētu dūmeju moduļbloks

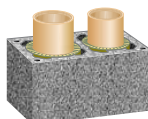

| Diametrs Ø cm | Bloka izmēri, h=33 cm | Svars kg/dūmvada metrs** |
|---------------|-----------------------|--------------------------|
| 12/14 | 32/59 | 125 |
| 12/16 | 32/59 | 126 |
| 12/18 | 36/64 | 147 |
| 12/20 | 36/64 | 148 |
| 14/16 | 36/64 | 127 |
| 14/18 | 36/64 | 148 |
| 14/20 | 36/64 | 149 |
| 16/18 | 36/64 | 149 |
| 16/20 | 36/64 | 151 |
| 18/20 | 36/67 | 152 |



Divu kombinētu dūmeju un ventilācijas kanāla moduļbloks

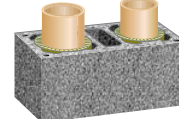

| Diametrs Ø cm | Bloka izmēri, h=33 cm | Ventilācijas kanāla izmēri, cm | Svars kg/dūmvada metrs** |
|---------------|-----------------------|--------------------------------|--------------------------|
| 16/L/14 | 32/72 | 10/22 | 148 |
| 18/L/14 | 36/81 | 14/26 | 151 |
| 20/L/14 | 36/81 | 14/26 | 154 |
| 18/L/16 | 36/81 | 14/26 | 171 |
| 20/L/16 | 36/81 | 14/26 | 179 |
| 20/L/18 | 36/83 | 13/26 | 178 |

RONDO PLUS trīsslāņu risinājums nodrošina pilnīgu ugunsdrošību. Dūmvads ir izgatavots no 100% skābes drošas keramikas, kas apdedzināta 1200°C. Dūmvada ārējā daļa ir izgatavota no vieglbetona un to ir iespējams nostiegt. Siltumizolējošais materiāls ir akmens vate ar neorganisko saistvielu. Komplektā ietilpst arī keramiskie savienojuma elementi un speciāls ugunsdrošs maisījums. Papildus tam ir iespējams pasūtīt šiberi. Dūmvada noslēgumam tiek piedāvāti vairāki risinājumi. Dūmvada apdarei var izmantot skārda apdari, Final dūmvada blokus, ķieģeļu apdari vai apmetumu.

* 1 dūmvada metrs = 3 moduļbloki + 3 caurules + 1 izolācijas paka

** 1 dūmvada metrs = 3 moduļbloki + 6 caurules + 2 izolācijas pakas

Kalkulācijas piemērs 8 m dūmvadam



Rondo Plus Vienas dūmejas 200 mm ar ventilācijas kanālu

| Izstrādājums | Daudzums | Cena ar PVN EUR | Summa ar PVN EUR |
|---|----------|-----------------|------------------|
| Rondo Plus moduļbloks 18-20/L, (36 x 50 cm, h=33 cm) | 24 | 34,38 | 825,12 |
| Rondo Plus izolācija 20 | 8 | 32,37 | 258,96 |
| Rondo Plus caurule 20, h=33 cm | 21 | 21,87 | 459,27 |
| Rondo Plus kondensāttrauks 20 | 1 | 39,25 | 39,25 |
| Rondo Plus tīrīšanas veidgabals 20, h=66 cm (atvere 13 x 26 cm) | 1 | 93,94 | 93,94 |
| Rondo Plus blīve, 12 x 25 cm | 1 | 11,61 | 11,61 |
| Rondo Plus tīrīšanas lūka, 14,5 x 27,5 cm | 1 | 74,26 | 74,26 |
| Rondo Plus tīrīšanas lūka ventkanālam, 10 x 27,5 cm | 1 | 55,47 | 55,47 |
| Rondo Plus pieslēguma veidgabals 90 20, h=66 cm | 1 | 93,94 | 93,94 |
| Rondo Plus izolācija pieslēgumam 18-20 | 1 | 27,84 | 27,84 |
| Rondo Plus sausais maisījums, 25 kg | 2 | 15,24 | 30,48 |
| Rondo Plus ugunsdrošā ķīte, 310 ml | 6 | 14,50 | 87,00 |
| Rondo Plus ventilācijas reste | 1 | 9,52 | 9,52 |
| Rondo Plus konuss 20 | 1 | 43,81 | 43,81 |
| Rondo Plus šablons mūrjavai 18 – 20 | 1 | 8,66 | 8,66 |

Kopā: 2119,13

Lai veiktu pareizu dūmvada uzstādīšanu, var būt nepieciešami dažādi papildus materiāli. Šeit ir daži punkti, par kuriem ir vērts padomāt:

1. Kā ir atrisināta dūmvada nosegšana?

Lai pasargātu dūmvadu no laika apstākļiem un novērstu lietusuđeņu iekļūšanu dūmvada iekšpusē, dūmvadam ir jābūt nosegtam no augšas. Schiedel risinājums: betona nosegplāksne (apmetumam vai ķieģeļu apdarei), nosegplāksnes stiprinājumu komplekts: konusa lietussargu un ventkanāla jumtiņu.

| Izstrādājums | Daudzums | Cena ar PVN EUR | Summa ar PVN EUR |
|---|----------|-----------------|------------------|
| Rondo Plus nosegplāksne 18 / 20 L | 1 | 69,47 | 69,47 |
| Rondo Plus nosegplāksnes stiprinājumu komplekts (4 gb pakā) | 1 | 18,01 | 18,01 |
| Rondo Plus konusa lietussargs 20 | 1 | 97,84 | 97,84 |
| Rondo Plus ventkanāla jumtiņš | 1 | 52,78 | 52,78 |

2. Kā ir atrisināta apkures iekārtas savienošās metāla caurules un dūmvada keramikas noblīvēšana?

Apkures iekārtas ar dūmvadu parasti tiek savienotas ar metāla dūmvada caurulēm un rodas jautājums kā pareizi šos divus dažādos materiālus savienot. Schiedel risinājums: speciāla pāreja (kas aprīkota ar speciālu karstumizturīgu blīvējošu auklu) no metāla caurules uz keramiku.

| Izstrādājums | Daudzums | Cena ar PVN EUR | Summa ar PVN EUR |
|---|----------|-----------------|------------------|
| Pāreja Prima Plus 200 uz Rondo Plus 200 | 1 | 64,68 | 64,68 |

3. Vai apkures iekārtai ir šīberis?

Ja apkures iekārtai nav šībera, tas jāuzstāda dūmvadā. Schiedel risinājums: izmantot dūmvada šīberi.

| Izstrādājums | Daudzums | Cena ar PVN EUR | Summa ar PVN EUR |
|-----------------------|----------|-----------------|------------------|
| Rondo Plus šīberis 20 | 1 | 223,90 | 223,90 |

4. Vai ir atrisināts dūmvada stiprinājums starp spārēm?

Dūmvadam šķērsojot jumta spāru konstrukciju, jābūt attiecīgi nostiprinātam. Schiedel risinājums: dūmvada stiprinājuma komplekts.

| Izstrādājums | Daudzums | Cena ar PVN EUR | Summa ar PVN EUR |
|--------------------------------|----------|-----------------|------------------|
| Dūmvada stiprinājuma komplekts | 1 | 176,59 | 176,59 |

5. Vai ir atrisināta dūmvada izeja caur jumtu?

Lai dūmvada izeja caur jumtu būtu blīva, izmantojiet attiecīgus papildmateriālus. Izmantojamie materiāli ir atkarīgi no konkrētā jumta slīpuma un seguma. Piem., kad kā jumta segums tiek izmantots profilēts dakstiņš, ieteicams izmantot pašlīmējošo blīvlenti Wakaflex (sarkana, brūna vai melna krāsa) sānu apdares elementu skurstenim.

| Izstrādājums | Daudzums | Cena ar PVN EUR | Summa ar PVN EUR |
|-----------------------------------|----------|-----------------|------------------|
| Blīvlente Wakaflex, 0,28 x 5 m | 1 | 107,81 | 107,81 |
| Sānu elements skurtenim AL, 2,4 m | 1 | 15,03 | 15,03 |

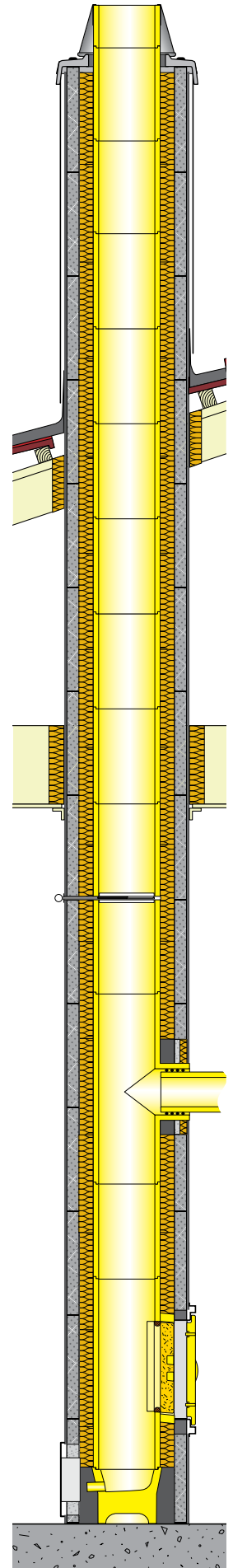











Rondo Plus izstrādājumi un papildpiederumi

| | SAP kods | Izstrādājums | Cena bez PVN EUR | Cena ar PVN EUR | gb/paka | Svars kg |
|--|---|---|---------------------|--------------------|---------|----------|
|  |  | 917320000 moduļbloks 12-16, (32 x 32 cm, h=33 cm) | 15,90 | 19,24 | gb | 18 |
| | | 917360000 moduļbloks 18-20, (36 x 36 cm, h=33 cm) | 17,57 | 21,25 | gb | 20 |
| | | 917480000 moduļbloks 25, (48 x 48 cm, h=33 cm)* | 32,11 | 38,86 | gb | 35 |
| |  | 917460000 moduļbloks 12-16/L, (32 x 46 cm, h=33 cm) | 23,69 | 28,67 | gb | 27 |
| | | 916500000 moduļbloks 18-20/L, (36 x 50 cm, h=33 cm) | 28,41 | 34,38 | gb | 30 |
| | | 917620000 moduļbloks 25/L, (48 x 62 cm, h=33 cm)* | 39,46 | 47,75 | gb | 46 |
| |  | 917640000 moduļbloks 12-16/18-20, (36 x 64 cm, h=33 cm) | 38,69 | 46,82 | gb | 36 |
| |  | 917590000 moduļbloks 12-16/12-16, (32 x 59 cm, h=33 cm) | 27,46 | 33,23 | gb | 31 |
| | | 917670000 moduļbloks 18-20/18-20, (36 x 67 cm, h=33 cm) | 37,55 | 45,43 | gb | 35 |
| |  | 917810000 moduļbloks 12-16/L/18-20, (36 x 81 cm, h=33 cm) | 44,57 | 53,93 | gb | 46 |
| | | 917720000 moduļbloks 12-16/L/12-16, (32 x 72 cm, h=33 cm) | 36,34 | 43,97 | gb | 38 |
| | | 917830000 moduļbloks 18-20/L/18-20, (36 x 83 cm, h=33 cm) | 38,44 | 46,52 | gb | 44 |
|  |  | 917326000 moduļbloks Final 12-16, (34 x 34 cm, h=8 cm)* | 15,03 | 18,18 | gb | 10 |
| | | 917366000 moduļbloks Final 18-20, (38 x 38 cm, h=8 cm)* | 15,03 | 18,18 | gb | 12 |
| |  | 917466000 moduļbloks Final 12-16/L, (34 x 48 cm, h=8 cm)* | 20,95 | 25,35 | gb | 14 |
| | | 917506000 moduļbloks Final 18-20/L, (38 x 52 cm, h=8 cm)* | 20,95 | 25,35 | gb | 16 |
| |  | 917646000 moduļbloks Final 12-16/18-20, (38 x 66 cm, h=8 cm)* | 25,15 | 30,43 | gb | 19 |
| |  | 917676000 moduļbloks Final 18-20/18-20, (38 x 69 cm, h=8 cm)* | 25,22 | 30,52 | gb | 19 |
| |  | 917816000 moduļbloks Final 12-16/L/18-20, (38 x 83 cm, h=8 cm)* | 29,98 | 36,27 | gb | 25 |
|  6 gab = 1 paka = 1m | | 917121400 izolācija 12* | 19,86 | 24,03 | paka | 3 |
| | | 917141400 izolācija 14 | 19,86 | 24,03 | paka | 2 |
| | | 917161400 izolācija 16 | 22,73 | 27,50 | paka | 2 |
| | | 917181400 izolācija 18 | 25,36 | 30,68 | paka | 3 |
| | | 917201400 izolācija 20 | 26,75 | 32,37 | paka | 2 |
| | | 917251400 izolācija 25* | 28,16 | 34,07 | paka | 4 |
|  | | 923120000 caurule 12, h=33 cm* | 13,48 | 16,31 | gb | 5 |
| | | 923140000 caurule 14, h=33 cm | 14,75 | 17,85 | gb | 5 |
| | | 923160000 caurule 16, h=33 cm | 16,09 | 19,47 | gb | 6 |
| | | 923180000 caurule 18, h=33 cm | 16,73 | 20,25 | gb | 7 |
| | | 923200000 caurule 20, h=33 cm | 18,08 | 21,87 | gb | 7 |
| | | 923250000 caurule 25, h=33 cm* | 25,29 | 30,60 | gb | 14 |
|  | | 923121540 kondensāttrauks 12* | 25,57 | 30,94 | gb | 4 |
| | | 923141540 kondensāttrauks 14 | 25,57 | 30,94 | gb | 4 |
| | | 923161540 kondensāttrauks 16 | 25,57 | 30,94 | gb | 4 |
| | | 923181540 kondensāttrauks 18 | 29,43 | 35,61 | gb | 10 |
| | | 923201540 kondensāttrauks 20 | 32,44 | 39,25 | gb | 10 |
| | | 923251540 kondensāttrauks 25* | 109,83 | 132,90 | gb | 15 |
|  | | 923161780 pamats 12-16 | 24,14 | 29,20 | gb | 3 |
| | | 923201780 pamats 18-20 | 25,48 | 30,83 | gb | 4 |
| | | 923251780 pamats 25* | 33,52 | 40,56 | gb | 4 |
|  | | 923121520 pieslēguma veidgabals 90 12, h=66 cm* | 65,73 | 79,53 | gb | 10 |
| | | 923141520 pieslēguma veidgabals 90 14, h=66 cm | 68,25 | 82,58 | gb | 12 |
| | | 923161520 pieslēguma veidgabals 90 16, h=66 cm | 72,85 | 88,15 | gb | 13 |
| | | 923181520 pieslēguma veidgabals 90 18, h=66 cm | 74,77 | 90,47 | gb | 14 |
| | | 923201520 pieslēguma veidgabals 90 20, h=66 cm | 77,64 | 93,94 | gb | 15 |
| | | 923251520 pieslēguma veidgabals 90 25, h=66 cm* | 96,72 | 117,03 | gb | 33 |
|  | | 923141530 pieslēguma veidgabals 45 14, h=66 cm | 81,22 | 98,27 | gb | 12 |
| | | 923161530 pieslēguma veidgabals 45 16, h=66 cm | 84,87 | 102,69 | gb | 13 |
| | | 923181530 pieslēguma veidgabals 45 18, h=66 cm | 86,92 | 105,17 | gb | 14 |
| | | 923201530 pieslēguma veidgabals 45 20, h=66 cm | 89,29 | 108,04 | gb | 15 |
| | | 923250560 pieslēguma veidgabals 45 25, h=66 cm* | 126,34 | 152,87 | gb | 33 |





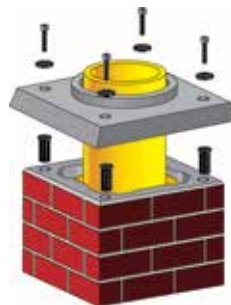
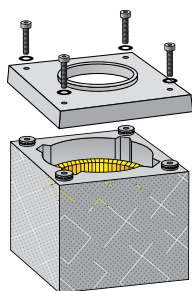

| | SAP kods | Izstrādājums | Cena bez PVN EUR | Cena ar PVN EUR | gb/ paka | Svars kg |
|---|-----------|--|---------------------|--------------------|-------------|-------------|
|  | 917164680 | pieslēguma veidgabals 90 16, h=33 cm | 80,52 | 97,43 | gb | 6 |
| | 917184680 | pieslēguma veidgabals 90 18, h=33 cm | 82,67 | 100,03 | gb | 7 |
| | 917204680 | pieslēguma veidgabals 90 20, h=33 cm | 85,35 | 103,27 | gb | 7 |
|  | 923144500 | Tulikivi pieslēgums 14, h=33cm | 76,31 | 92,34 | gb | 10 |
| | 923164500 | Tulikivi pieslēgums 16, h=33cm | 78,46 | 94,93 | gb | 10 |
| | 923184500 | Tulikivi pieslēgums 18, h=33cm | 80,57 | 97,50 | gb | 10 |
| | 923204500 | Tulikivi pieslēgums 20, h=33cm | 82,83 | 100,22 | gb | 11 |
|  | 917001030 | izolācija pieslēgumam 12-16 | 16,42 | 19,87 | gb | 1 |
| | 917001040 | izolācija pieslēgumam 18-20 | 23,01 | 27,84 | gb | 1 |
| | 917001050 | izolācija pieslēgumam 25 | 31,09 | 37,62 | gb | 1 |
| | 917000990 | stiprinājums izolācijas pieslēgumam (nepieciešami 4 gb vienam pieslēgumam) | 0,34 | 0,41 | gb | 0 |
|  | 923121510 | tīrīšanas veidgabals 12, h=66 cm (atvere 14,5 x 27,5 cm)* | 65,73 | 79,53 | gb | 10 |
| | 923141510 | tīrīšanas veidgabals 14, h=66 cm (atvere 14,5 x 27,5 cm) | 68,25 | 82,58 | gb | 12 |
| | 923161510 | tīrīšanas veidgabals 16, h=66 cm (atvere 14,5 x 27,5 cm) | 72,85 | 88,15 | gb | 13 |
| | 923181510 | tīrīšanas veidgabals 18, h=66 cm (atvere 14,5 x 27,5 cm) | 74,77 | 90,47 | gb | 14 |
| | 923201510 | tīrīšanas veidgabals 20, h=66 cm (atvere 14,5 x 27,5 cm) | 77,64 | 93,94 | gb | 15 |
| | 923251510 | tīrīšanas veidgabals 25, h=66 cm (atvere 14,5 x 27,5 cm)* | 96,72 | 117,03 | gb | 30 |
|  | 923126980 | tīrīšanas veidgabals 12, h=33 cm (atvere 13 x 13 cm)* | 39,85 | 48,22 | gb | 6 |
| | 923146980 | tīrīšanas veidgabals 14, h=33 cm (atvere 13 x 13 cm) | 40,03 | 48,43 | gb | 6 |
| | 923166980 | tīrīšanas veidgabals 16, h=33 cm (atvere 13 x 13 cm) | 40,58 | 49,10 | gb | 7 |
| | 923186980 | tīrīšanas veidgabals 18, h=33 cm (atvere 13 x 13 cm) | 41,14 | 49,78 | gb | 7 |
| | 923206980 | tīrīšanas veidgabals 20, h=33 cm (atvere 13 x 13 cm) | 46,01 | 55,67 | gb | 8 |
|  | 923144690 | tīrīšanas veidgabals 14, h=33 cm (atvere 14,5 x 27,5 cm) | 40,03 | 48,43 | gb | 6 |
| | 914161510 | tīrīšanas veidgabals 16, h=33 cm (atvere 14,5 x 27,5 cm) | 40,58 | 49,10 | gb | 7 |
| | 923184690 | tīrīšanas veidgabals 18, h=33 cm (atvere 14,5 x 27,5 cm) | 41,14 | 49,78 | gb | 7 |
| | 923204690 | tīrīšanas veidgabals 20, h=33 cm (atvere 14,5 x 27,5 cm) | 41,61 | 50,35 | gb | 8 |
|  | 923000230 | tīrīšanas lūka, 14,5 x 27,5 cm | 61,37 | 74,26 | gb | 5 |
| | 923000233 | tīrīšanas lūka, balta, 20 x 30,5 cm | 70,98 | 85,89 | gb | 5 |
|  | 923001550 | blīve, 12 x 25,5 cm | 9,60 | 11,61 | gb | 2 |
| | 923201550 | blīve ar atsperi, 13x26 cm | 28,42 | 34,39 | bg | 2 |
|  | 953000230 | tīrīšanas lūka ventkanālam, 10 x 27,5 cm | 45,85 | 55,47 | gb | 5 |
|  | 950006973 | tīrīšanas lūka, 13 x 13 cm | 57,35 | 69,39 | gb | 4 |
|  | 923006960 | blīve, 13 x 13 cm | 9,60 | 11,61 | gb | 2 |
|  | 923141720 | pieslēguma noslēgvāks 14 | 14,94 | 18,08 | gb | 1 |
| | 923161720 | pieslēguma noslēgvāks 16 | 15,68 | 18,97 | gb | 1 |
| | 923181720 | pieslēguma noslēgvāks 18 | 16,26 | 19,67 | gb | 1 |
| | 923201720 | pieslēguma noslēgvāks 20 | 17,16 | 20,76 | gb | 1 |
| | 923251720 | pieslēguma noslēgvāks 25* | 18,02 | 21,80 | gb | 1 |
|  | 923141580 | ielīme apaļa 90 14 | 13,54 | 16,39 | gb | 4 |
| | 923161580 | ielīme apaļa 90 16 | 13,54 | 16,39 | gb | 4 |
| | 923181580 | ielīme apaļa 90 18 | 15,57 | 18,84 | gb | 5 |
| | 923201580 | ielīme apaļa 90 20 | 15,57 | 18,84 | gb | 5 |
| | 923251580 | ielīme apaļa 90 25* | 16,35 | 19,78 | gb | 6 |
|  | 923140560 | ielīme apaļa 45 14* | 22,88 | 27,68 | gb | 4 |
| | 923160560 | ielīme apaļa 45 16* | 22,88 | 27,68 | gb | 4 |
| | 923180560 | ielīme apaļa 45 18* | 26,99 | 32,66 | gb | 5 |
| | 923200560 | ielīme apaļa 45 20* | 26,99 | 32,66 | gb | 5 |

* uz pasūtījumu

| | SAP kods | Izstrādājums | Cena bez PVN EUR | Cena ar PVN EUR | gb/paka | Svars kg |
|--|--|---|------------------|-----------------|---------|----------|
|  | 923121620 | ielīme četrstūra 12* | 15,80 | 19,11 | gb | 3 |
| | 923141620 | ielīme četrstūra 14* | 15,80 | 19,11 | gb | 3 |
| | 923161620 | ielīme četrstūra 16* | 15,80 | 19,11 | gb | 3 |
| | 923181620 | ielīme četrstūra 18* | 17,86 | 21,61 | gb | 3 |
| | 923201620 | ielīme četrstūra 20* | 17,86 | 21,61 | gb | 3 |
|  | 915271630 | tīrīšanas veidgabala pagarinājums 27 cm* | 38,89 | 47,05 | gb | 8 |
| | 915001630 | tīrīšanas veidgabala pagarinājums 55 cm* | 57,34 | 69,38 | gb | 16 |
|  | 917124710 | šiberis 12* | 172,17 | 208,33 | gb | 4 |
| | 917144710 | šiberis 14 | 172,17 | 208,33 | gb | 4 |
| | 917164710 | šiberis 16 | 172,17 | 208,33 | gb | 4 |
| | 917184710 | šiberis 18 | 172,17 | 208,33 | gb | 4 |
| | 917204710 | šiberis 20 | 185,04 | 223,90 | gb | 4 |
|  | 923121590 | konuss 12* | 24,14 | 29,20 | gb | 1 |
| | 923141590 | konuss 14 | 26,82 | 32,45 | gb | 1 |
| | 923161590 | konuss 16 | 29,50 | 35,69 | gb | 1 |
| | 923181590 | konuss 18 | 34,86 | 42,18 | gb | 1 |
| | 923201590 | konuss 20 | 36,20 | 43,81 | gb | 1 |
| | 923251590 | konuss 25* | 46,93 | 56,79 | gb | 1 |
|  | 991074120 | konusa lietussargs 12* | 56,21 | 68,01 | gb | 2 |
| | 991074140 | konusa lietussargs 14 | 62,86 | 76,06 | gb | 2 |
| | 991074160 | konusa lietussargs 16 | 65,42 | 79,16 | gb | 2 |
| | 991074180 | konusa lietussargs 18 | 74,35 | 89,96 | gb | 2 |
| | 991074200 | konusa lietussargs 20 | 80,86 | 97,84 | gb | 2 |
| | 991074250 | konusa lietussargs 25* | 86,93 | 105,18 | gb | 2,5 |
|  | 910361350 | ventkanāla jumtiņš | 43,62 | 52,78 | gb | 1 |
| | 910831350 | ventkanāla jumtiņš nosegplāksnei 12-16/L/18-20 | 54,98 | 66,52 | gb | 1 |
|  | 917201340 | vēdināšanas rēste 12-20 | 7,87 | 9,52 | gb | 0,5 |
| | 917301340 | vēdināšanas rēste 25 | 9,83 | 11,89 | gb | 0,5 |
|   | 996821150 | Pāreja Prima Plus 150 uz Rondo Plus 160* | 45,03 | 54,49 | gb | 0,68 |
| | 996832150 | Pāreja Prima Plus 150 uz Rondo Plus 180* | 46,19 | 55,90 | gb | 0,77 |
| | 996833150 | Pāreja Prima Plus 150 uz Rondo Plus 200* | 47,82 | 57,86 | gb | 0,86 |
| | 996831160 | Pāreja Prima Plus 160 uz Rondo Plus 160 | 44,45 | 53,78 | gb | 0,69 |
| | 996832160 | Pāreja Prima Plus 160 uz Rondo Plus 180* | 46,19 | 55,90 | gb | 0,77 |
| | 996833160 | Pāreja Prima Plus 160 uz Rondo Plus 200* | 47,97 | 58,05 | gb | 0,86 |
| | 996832180 | Pāreja Prima Plus 180 uz Rondo Plus 180 | 44,96 | 54,40 | gb | 0,77 |
| | 996833180 | Pāreja Prima Plus 180 uz Rondo Plus 200* | 55,99 | 67,75 | gb | 0,86 |
| | 996833200 | Pāreja Prima Plus 200 uz Rondo Plus 200 | 53,45 | 64,68 | gb | 0,86 |
| | 996834200 | Pāreja Prima Plus 200 uz Rondo Plus 250* | 60,45 | 73,15 | gb | 0,96 |
| 996834250 | Pāreja Prima Plus 250 uz Rondo Plus 250* | 63,55 | 76,89 | gb | 1,05 | |
|  | 917001370 | ugunsdrošā ķīte Fugekitt SPK, 1,5 kg | 11,45 | 13,86 | gb | 1,5 |
|  | 950031680 | ugunsdrošā ķīte RAPID, 310 ml | 11,98 | 14,50 | gb | 0,3 |
|  | 917254751 | mūrjavas maisījums, 25 kg | 14,48 | 17,52 | gb | 25 |
| | 950250253 | ISK līmes maisījums, 20 kg (rekomendējam lietot ar Final blokiem) | 23,89 | 28,91 | gb | 20 |
| | 950050252 | līmes maisījums, 5 kg (rekomendējam lietot ar Final blokiem) | 10,19 | 12,33 | gb | 5 |

| | SAP kods | Izstrādājums | Cena bez PVN EUR | Cena ar PVN EUR | gb/ paka | Svars kg |
|---|-----------|--|---------------------|--------------------|-------------|-------------|
|  | 950000310 | limes uzklāšanas maisiņš | 0,94 | 1,14 | gb | 0 |
|  | 950000193 | dūmvada stiprinājuma komplekts | 145,94 | 176,59 | gb | 10 |
|  | 917005610 | pistole | 4,98 | 6,03 | gb | 1 |
|  | 917320680 | šablons mūrjavas uzklāšanai 12-16 | 6,01 | 7,27 | gb | 1 |
| | 917360680 | šablons mūrjavas uzklāšanai 18-20 | 7,16 | 8,66 | gb | 1 |
| | 917480680 | šablons mūrjavas uzklāšanai 25 | 9,45 | 11,44 | gb | 1 |
|  | 917320690 | šablons noseglāksnes izgatavošanai 12-16 | 17,89 | 21,64 | gb | 1 |
| | 917360690 | šablons noseglāksnes izgatavošanai 18-20 | 20,37 | 24,65 | gb | 1 |
| | 917480690 | šablons noseglāksnes izgatavošanai 25 | 21,45 | 25,96 | gb | 1 |
|  | 910000380 | Armēšanas javu (sākuma kompl.) RP 2m; ISK 1,6m* | 72,25 | 87,42 | gb | 17,5 |
| | 950170260 | Armēšanas javu (turpinājumam) RP 2m; ISK 1,6m* | 54,41 | 65,84 | gb | 17 |
|  | 917005720 | armēšanas vītņstieņu komplekts (4 x 1 m), cinkots M10 | 36,20 | 43,81 | paka | 10 |
| | 910000391 | armatūra M12 L=2050mm* | 12,72 | 15,39 | gb | 1,35 |
|  | 917005730 | armēšanas enkuri, 4 gb pakā | 14,98 | 18,13 | paka | 0,5 |
|  | 917005740 | armēšanas korķi, 4 gb pakā | 7,11 | 8,60 | paka | 0,5 |
|  | 917990130 | noseglāksnes stiprinājumu komplekts 12 – 20, 4 gb pakā | 14,88 | 18,01 | paka | 1 |
| | 917000120 | noseglāksnes stiprinājumu komplekts 25, 4 gb pakā | 22,93 | 27,74 | paka | 1,2 |
|  | 980202002 | Blīvējošā manžete sil. Ø100-380; 37x37 | 49,17 | 59,50 | gb | 1 |



|  | SAP kods | Noseglāksne apmetumam / Final | Izmēri cm | Svars kg | Cena bez PVN EUR | Cena ar PVN EUR |
|---|-----------|----------------------------------|--------------|----------|---------------------|--------------------|
|  | 917321430 | 12-16 | 40/40 | 9 | 48,42 | 58,59 |
| | 917361430 | 18-20 | 44/44 | 10 | 48,42 | 58,59 |
| | 917481480 | 25 | 60/60 | 30 | 65,67 | 79,46 |
|  | 917461430 | 12-16/L | 40/54 | 12 | 53,34 | 64,54 |
| | 917501430 | 18-20/L | 44/58 | 12 | 53,34 | 64,54 |
| | 917621480 | 25/L | 60/74 | 40 | 71,18 | 86,13 |
|  | 917641430 | 12-16/18-20 | 44/72 | 16 | 53,34 | 64,54 |
|  | 917671430 | 18-20/18-20 | 44/75 | 16 | 53,34 | 64,54 |
|  | 917811430 | 12-16/L/18-20 | 44/89 | 18 | 63,10 | 76,36 |

* uz pasūtījumu

SIA BMI Latvija patur tiesības mainīt cenas.

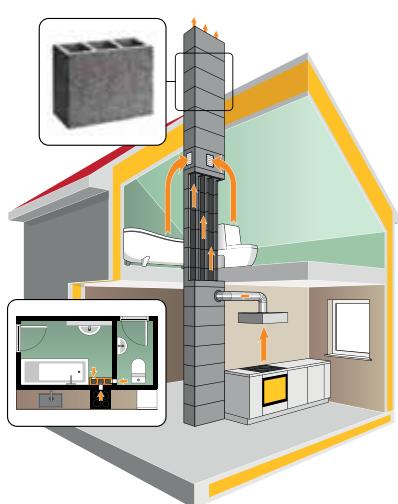

| Bloka tips Bloka augstums 32 cm | SAP kods | Kanālu iekšējie izmēri, cm | Bloka ārējie izmēri, cm | Bloka svars, kg | Bloka cena bez PVN EUR | Bloka cena ar PVN EUR |
|------------------------------------|-----------|-------------------------------------|-------------------------------|--------------------|------------------------------|-----------------------------|
| | 953250000 | x 12/17 | 20x25 | 13 | 5,95 | 7,20 |
| | 953320000 | x 10/16 | 32x24 | 20 | 9,37 | 11,33 |
| | 953360000 | x 12/17 | 36x25 | 22 | 9,37 | 11,33 |
| | 953520000 | x 12/17 | 52x25 | 31 | 13,64 | 16,50 |
| | 953680000 | x12/17 | 68x25 | 40 | 17,84 | 21,59 |
| | 953460000 | x 17/12 | 46x20 | 23 | 11,26 | 13,62 |
| | 953670000 | x 17/12 | 67x20 | 33 | 15,06 | 18,22 |
| | 953880000 | x 17/12 | 88x20 | 43 | 17,84 | 21,59 |

| | SAP kods | Izstrādājums | Cena bez PVN EUR | Cena ar PVN EUR | gb/paka | Svars kg |
|--|-----------|---|---------------------|--------------------|---------|----------|
| | 917254751 | mūrjavas maisījums, 25 kg | 14,48 | 17,52 | gb | 25 |
| | 953000230 | tīrīšanas lūka ventkanālam, 10 x 27,5 cm | 45,85 | 55,47 | gb | 5 |

Ventilācijas sistēmas ar dabīgo vilkmi darbojas pēc termiskās dinamikas principa un tām piemīt viena nenoliedzama priekšrocība – vienkārša konstrukciju montāža. Schiedel ventilācijas sistēmas kavē pelējuma sēnišu veidošanos un novērš higiēnas problēmas, kas rodas no mitruma.

Schiedel vieglbetona ventilācijas sistēmas pozitīvās īpašības:

- vieglas un ātri montējamas (3 bloki – 1 tekošais metrs);
- plaša variāciju izvēle (1,2,3 un 4 kanāli);
- aizņem maz vietas,
- ļoti laba skaņas izolācija.

SCHIEDEL dabīgās ventilācijas sistēma

- Gaisa cirkulācija, kas noris pateicoties dabīgajai villkmei, kas ir proporcionāla temperatūras un gaisa spiediena atšķirībai iekštelpās un ārā
- Ventilācijas bloki var tikt uzstādīti kopā ar dūmvadu sistēmu, tādējādi veidojot vienotu sistēmu ēkā.

Ventilācijas sistēmas Schiedel pamatelementi

Ventilācijas bloks Schiedel

Vieglbetona bloks ar sienīņas biezumu 4 cm, standarta augstums 32,3 cm.

Ventilācijas kanāla iekšējie izmēri 12x17 cm, piedāvājumā ventilācijas bloki ar vienu, diviem, trim un četriem kanāliem.

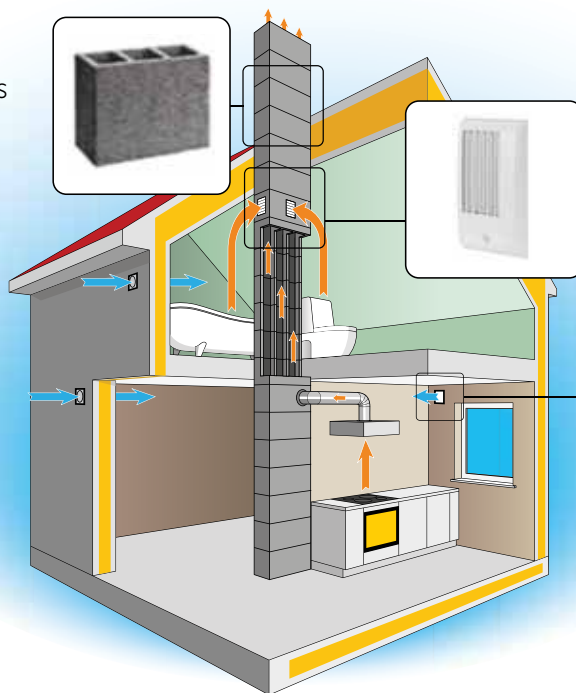

Pašregulējošs izplūdes elements

4 dažādi tipi (virtuve, tualete, vannasistaba, veļas mazgātuve)



Ieplūdes elements

| | SAP kods | Izstrādājums | Cena bez PVN EUR | Cena ar PVN EUR |
|--|-----------|--|------------------|-----------------|
| | 935003100 | Gaisa ieplūdes elements D100 5-40m³/h (1.gb. paredz ts ~25m²) | 93,78 | 113,47 |
| | 935003110 | Plastmasas caurule - kanāls D100, L500mm | 9,96 | 12,05 |
| | 935003120 | Akustiskā izolācija >45 dB(A), D100 | 38,81 | 46,96 |
| | 935003163 | Gaisa plūsmas regulators D100mm ieplūdes elementam | 27,61 | 33,41 |
| | 935003133 | Siets pret moskītiem D92mm; L 135mm ieplūdes elementam | 9,38 | 11,35 |
| | 935103193 | Ieplūdes ārējā reste D96mm; 150x150mm ieplūdes elementam | 24,52 | 29,67 |
| | 935003143 | Noplūdes elements h 12-72m³/h (295x171mm; 200x125mm) | 100,03 | 121,04 |
| | 935003173 | Noplūdes elements hp 12-72m³/h (295x171mm; 200x125mm) | 157,10 | 190,09 |

h - mitruma sensors; p - kustības sensors

* uz pasūtījumu

SIA BMI Latvija patur tiesības mainīt cenas.

Schiedel RONDO ADVANCED

- INOVATĪVA dūmvadu sistēma

Ieteicamais lietojums:
kamīni, krāsnis, cietā un granulu kurināmā katli,
gāzes katli (ne kondensācijas)

- inovatīva dūmvadu sistēma
- plānsienu keramikas caurule
 - jauna ražošanas tehnoloģija, maksimālai keramikas izturībai pret augstām temperatūrām un mitrumu
- paredzēts visu veidu kurināmam, īpaši piemērota mitriem apstākļiem
- izolācija ar vēdināšanu
- sistēma - bloks + siltumizolācija + jauna izostatiskā caurule
- izturīga pret skābēm, koroziju, mitrumu
- mainot kurināmā veidu, nav nepieciešams modificēt dūmvadu
- drošs pret sodrēju degšanu
- vieglbetona vai nerūsējoša tērauda nosegplāksne

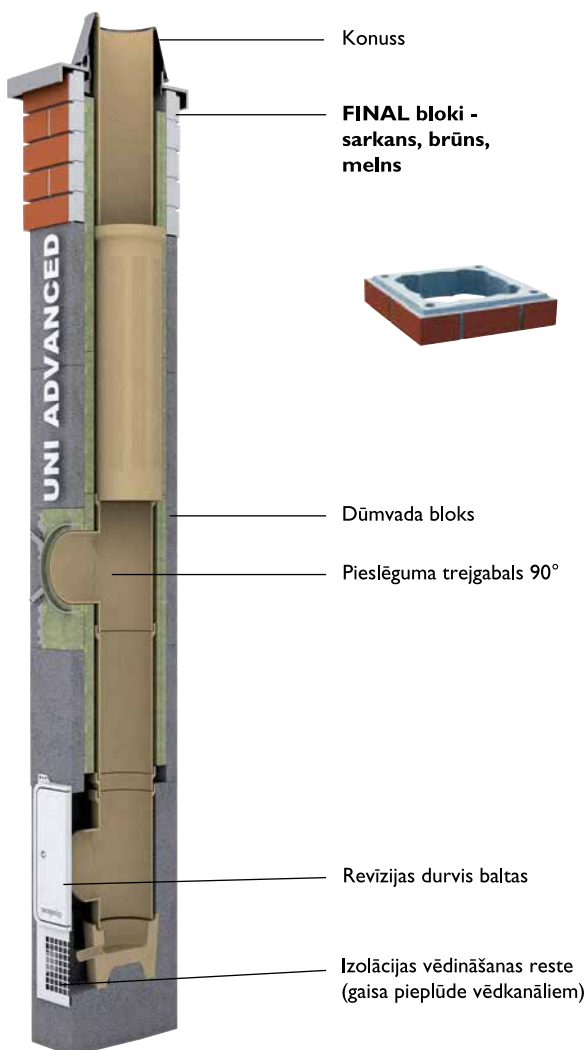

Dūmvada uzbūve

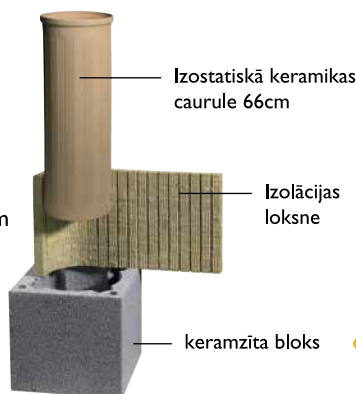

Dūmvada pamatne



- gatava (samontēta) dūmvada pamatne 66cm (uz pasūtījumu)
- montāžas kļūdu izslēgšana izvēloties pamata komplektu
- montāžas laika ietaupījums
- ērta apstrāde

Dūmvada viršjūmta posma apdares varianti:



Vieglbetona apdare
(baltā apmetuma, ķieģeļu sarkanā vai brūnā krāsā)



FINAL bloki sarkani
(betona elementi ar ķieģeļu imitāciju)



Vieglbetona vai nerūsējoša tērauda **nosegplāksne**

Papildpiederumi:



Pieslēgumu ārējās pārejas
(viegla un pareiza pieslēgšanās)



Lietuscepure
(pasargā dūmeju no lietus)



Pieslēguma iekšējā pāreja
(mazāku diametru ērtai pievienošanai)



Dūmvada stiprinājuma komplekts
(universāls, dūmvadu statiskai nostiprināšanai)

Papildpiederumi kopīgi ar Absolut un Rondo Plus dūmvadiem.

Vairāk par sistēmu un citiem piederumiem mājas lapā
www.schiedel.com/lv



Schiedel RONDO ADVANCED

Inovativa, universāla dūmvadu sistēma visu veidu kurināmiem materiāliem ar jaunu, vēl labāku keramisko cauruli. Keramikas caurules savienojums ļauj saīsināt cauruli pēc nepieciešamības. Caurules garums 66 cm nodrošina ātrāku un vieglāku montāžu.

Sistēmai var izmantot modernu nerūsējošā tērauda noseglplāksni.

Sistēmā ietilpst keramzītbetona bloki ar pamatni (uz pasūtījuma), ātrākai un ātrai montāžai.

Dūmvads sākas ar gatavu pamatni, kas nepieļauj kļūdas un ievērojami atvieglo montāžu.

Universāla skursteņu sistēma visu veidu kurināmiem materiāliem. (nav piemērots gāzes kondensācijas katliem) Iespēja izvēlēties vienas un divu dūmeju dūmvadus vienā blokā ar vai bez ventilācijas.

Ventilācijas kanālu var izmantot elektroinstalācijas ierīkošanai - apgaismojuma kabeļiem, vannas istabas ventilācijai, virtuves ventilācijai - tvaika nosūcējiem. Elektroinstalācija no saules paneļiem.

Dūmvadam ir 3 kārtēja 30 gadu garantija - izturība pret koroziju, sodrēju degšanu, mitrumu.

► Priekšrocības:

- universāls
- iztur sodrēju degšanu
- skābju izturīgs
- viegla un ātra montāža
- pateicoties novatoriskām funkcijām
- vidi saudzējošs

Schiedel piedāvā dūmvada stiprinājuma elementu pie jumta konstrukcijas, statiskai nostiprināšanai. Uzticams risinājums skursteņa drošībai.

► Atbilst standartiem:

EN 13063-1:2005 + A1: 2007 EN 13063-2:2005 + A1: 2007

- T400 NI D 3 G50
- T600 NI D 3 G100
- T200 NI W 2 O00
- T4001 NI W 2 O50

¹⁾ Bez elastomēra blīvētāja (Rotempo)

► Dūmvada komplektācija:

Pamatkomplekts - viss nepieciešamais dūmvada izbūvei: bloki, izolācija, keramikas caurules un trejgabali, kondensāta trauks, tīrīšanas durvis, ventilācijas rēste, noseglplāksne ar stiprinājumiem, revīzijas blīve, šuvju līdzinātājs, java, blīvētājs.

Dūmvada apdare FINAL bloki

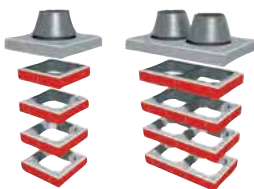

Dūmvada FINAL bloki veido ķieģeļu dūmvada izskatu.

Betona elementi ir ar dizainu - ķieģeļu imitācija.

Final bloki tiek montēti parasto bloku vietā. Pateicoties armēšanas

kanāliem stūros, tos var armēt statiskai stiprināšanai.

Dūmvada virsjumta daļa no 1m ir obligāti jāarmē un ieteicams, lai tā nebūtu garāka par 3m. Ja dūmvada virsjumta daļa ir >3m tad dūmvada stiprināšanai jālieto atsaites. Dūmvadam ir jābūt armētam zemjumta daļā vismaz tādā pašā garumā, kāds tas ir virs jumta. Vislabāk līdz starpstāva apakšai. (piem., ja virsjumta daļa ir 1,5m, tad zem jumta arī jābūt armētam posmam min. 1,5m garumā).

Dūmvada shēma Schiedel Rondo Advanced

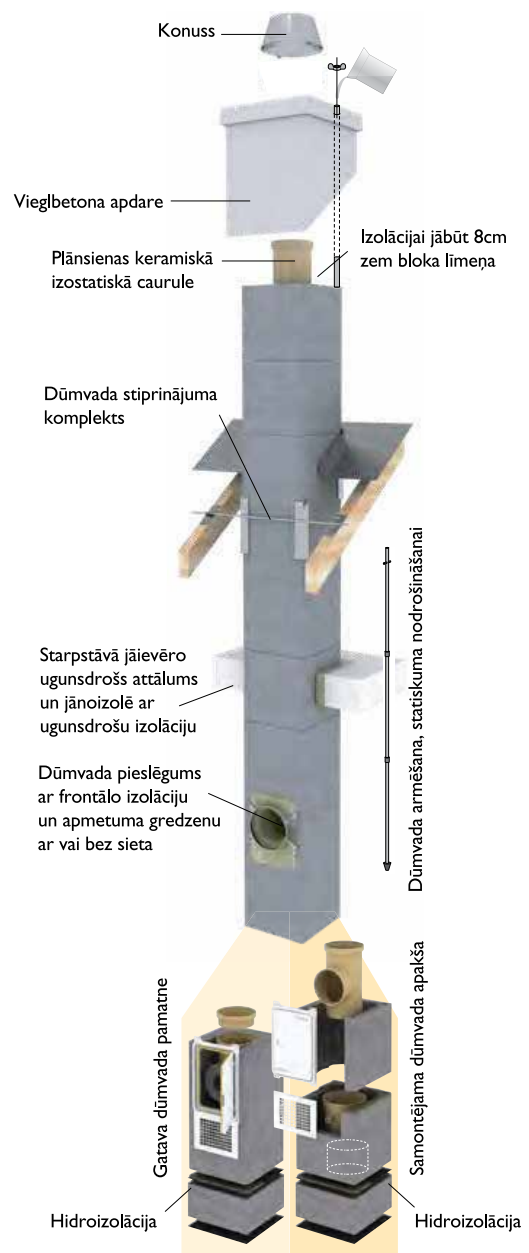

Pieslēgumu (trejgabalu) dūmvadā iemontēt atkarībā no plānotās apkure iekārtas vajadzībām.

Pieslēguma augstums nav atkarīgs no caurules garuma, to var pilnībā pielāgot (nogriežot cauruli zem trejgabala). Ja dūmvada virsjumta daļas augstums ir $\geq 1m$, tad iesakām dūmvadu pastiprināt ar armatūru (D8 līdz 10mm) un javu bloku armēšanas dobumos.

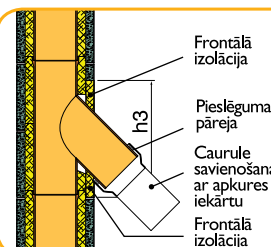

Variants ar 45° savienojumu

Lai savienotu dūmvadu 45° leņķī, blokos jāizgriež lielāka augstuma atvere. Atveres apakšējā mala ir tā, kur beidzas iepriekšējā caurule.

UZMANĪBU, jānodrošina atstarpe līdz blokam!

Schiedel RONDO ADVANCED

RONDO ADVANCED sortiments

| | diametrs (cm) | ārējie izmēri (cm) | svars (kg/m) | tips | ventkanāla izmēri (cm) |
|--|---------------|--------------------|--------------|-------------|------------------------|
| Vienas dūmejas dūmvads | | | | | |
| | 14 | 32/32 | 74 | R ADV 14 | — |
| | 16 | 32/32 | 76 | R ADV 16 | — |
| | 18 | 36/36 | 88 | R ADV 18 | — |
| | 20 | 36/36 | 89 | R ADV 20 | — |
| Vienas dūmejas ar ventilācijas kanālu dūmvads | | | | | |
| | 14 | 32/46 | 104 | R ADV 14+V | 10/22 |
| | 16 | 32/46 | 106 | R ADV 16+V | 10/22 |
| | 18 | 36/50 | 120 | R ADV 18+V | 10/26 |
| | 20 | 36/50 | 122 | R ADV 20+V | 10/26 |
| Divu dūmeju dūmvads | | | | | |
| | 14/14 | 32/59 | 131 | R ADV 14/14 | — |
| | 16/16 | 32/59 | 144 | R ADV 16/16 | — |
| | 14/18 | 36/64 | 156 | R ADV 14/18 | — |
| | 16/18 | 36/64 | 163 | R ADV 16/18 | — |
| | 14/20 | 36/64 | 158 | R ADV 14/20 | — |
| | 16/20 | 36/64 | 164 | R ADV 16/20 | — |
| | 18/20 | 36/67 | 158 | R ADV 18/20 | — |
| | 20/20 | 36/67 | 160 | R ADV 20/20 | — |
| Divu dūmeju ar ventilācijas kanālu dūmvads | | | | | |
| | 14/14 | 32/72 | 157 | R ADV 14V14 | 10/22 |
| | 16/16 | 32/72 | 170 | R ADV 16V16 | 10/22 |
| | 14/18 | 36/81 | 188 | R ADV 14V18 | 14/26 |
| | 16/18 | 36/81 | 195 | R ADV 16V18 | 14/26 |
| | 14/20 | 36/81 | 190 | R ADV 14V20 | 14/26 |
| | 16/20 | 36/81 | 197 | R ADV 16V20 | 14/26 |
| | 18/20 | 36/83 | 189 | R ADV 18V20 | 13/26 |
| | 20/20 | 36/83 | 190 | R ADV 20V20 | 13/26 |

Keramisko detaļu sortiments

| | diametrs (cm) | ārējie izmēri (mm) | garums (cm) | tips | svars (kg) |
|--|--|--------------------|-------------|----------|------------|
| ISO2 keramiskā caurule | | | | | |
| | 14 | 152 | 66 | R ADV 14 | 4,1 |
| | 16 | 173 | 66 | R ADV 16 | 4,7 |
| | 18 | 193 | 66 | R ADV 18 | 5,0 |
| | 20 | 215 | 66 | R ADV 20 | 7,0 |
| | ABS keramikas tīršanas trejgabals | | | | |
| | 14 | 152 | 33 | R ADV 14 | 2,2 |
| | 16 | 173 | 33 | R ADV 16 | 2,7 |
| | 18 | 193 | 33 | R ADV 18 | 2,9 |
| | 20 | 215 | 33 | R ADV 20 | 3,6 |
| ABS keramikas pieslēguma trejgabals 90° | | | | | |
| | 14 | 152 | 33 | R ADV 14 | 2,8 |
| | 16 | 173 | 33 | R ADV 16 | 3,1 |
| | 18 | 193 | 33 | R ADV 18 | 3,7 |
| | 20 | 215 | 33 | R ADV 20 | 4,5 |
| ABS keramikas pieslēguma trejgabals 90° | | | | | |
| | 16 | 173 | 66 | R ADV 16 | 5,9 |
| | 18 | 193 | 66 | R ADV 18 | 6,7 |
| | 20 | 215 | 66 | R ADV 20 | 8,9 |

Komplektu cenas

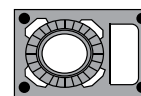
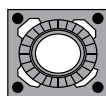

| Diametrs cm | 14 | 16 | 18 | 20 |
|-----------------|----------------|----------------|----------------|---------|
| Bloka izmērs cm | 32 / 32 | 32 / 32 | 36 / 36 | 36 / 36 |
| Dūmeņa augstums | EUR | EUR | EUR | EUR |
| 5,00 | 1351,82 | 1417,65 | 1524,58 | 1631,00 |
| 6,00 | 1354,00 | 1416,00 | 1531,00 | 1814,63 |
| 7,00 | 1420,00 | 1492,00 | 1591,00 | 1972,04 |
| 8,00 | 1513,00 | 1588,00 | 1699,00 | 2170,16 |
| 9,00 | 1945,15 | 2044,32 | 2183,09 | 2330,20 |
| 10,00 | 2098,29 | 2207,42 | 2373,05 | 2513,83 |

| | 14+V | 16+V | 18+V | 20+V |
|-----------------|----------------|----------------|----------------|---------|
| Bloka izmērs cm | 32 / 46 | 32 / 46 | 36 / 50 | 36 / 50 |
| Dūmeņa augstums | EUR | EUR | EUR | EUR |
| 5,00 | 1510,73 | 1576,55 | 1738,85 | 1845,26 |
| 6,00 | 1526,00 | 1593,00 | 1744,00 | 2068,24 |
| 7,00 | 1624,00 | 1702,00 | 1905,00 | 2267,63 |
| 8,00 | 1725,00 | 1788,00 | 1973,00 | 2505,10 |
| 9,00 | 2199,65 | 2298,82 | 2554,75 | 2701,86 |
| 10,00 | 2398,59 | 2507,71 | 2784,06 | 2924,84 |

Visas cenas ieskaitot PVN.

Cenā iekļauts: dūmvada bloki, keramiskās caurules, izolācija, tīršanas trejgabals, pieslēguma trejgabals, uzstādīšanas komplekts, mūrjava, europaletes.

Schiedel moduļu dūmvads ICS

ICS ir trīs slāņu metāla moduļu dūmvada sistēma, kas sastāv no iekšējā dūmvada, kas izgatavots no augstas kvalitātes nerūsējošā tērauda, izolācijas kārtas no ugunsdrošas Superwool vates un ārējā apvalka no nerūsējošā tērauda. Izgatavojot iekšējo dūmvadu, izmantots 0,5 mm biezs nerūsējošais tērauds ar marķējumu 316L/1.4404, ārējais apvalks izgatavots no nerūsējošā tērauda 304/1.4301 un iekšējais un ārējais apvalks savā starpā ir izolēti ar augstas kvalitātes Superwool vai minerālšķiedru izolācijas vati.

ICS pieejams ar 25 mm (ICS25) un 50 mm (ICS50) izolācijas kārtu.

ICS25 piemērots visiem standarta eļļas un gāzes centrālās apkures katliem mitru darba apstākļu režimā pie nosacījuma, ka apkures iekārtas izplūdes gāzu temperatūra nepārsniedz 200°C. Uzliekot uz ICS25 iekšējās caurules savienojuma atloka elastīgu blīvi, nozemspiediena dūmvada sistēmas iegūstam P1 spiediena klases ICS Plus sistēmas dūmvadu.

ICS 50 ir piemērots visām apkures iekārtām, kas darbojas ar cieto kurināmo (krāsnis, kamīni, plīti un pirts krāsnis) sausos darba apstākļos pie nosacījuma, ka apkures iekārtas izplūdes gāzu temperatūra nepārsniedz 600°C.

ICS moduļu dūmvada sistēmu ir vienkārši uzstādīt. Papildus detalizētai montāžas instrukcijai pilnā komplektā ietilpst arī visas nepieciešamās savienojumu detaļas un papildu aprīkojums.

ICS ir drošs metāla dūmvads, kas ir pārbaudīts kā sistēma un tam ir spēkā esošajiem Eiropas normatīviem atbilstošs CE marķējums.

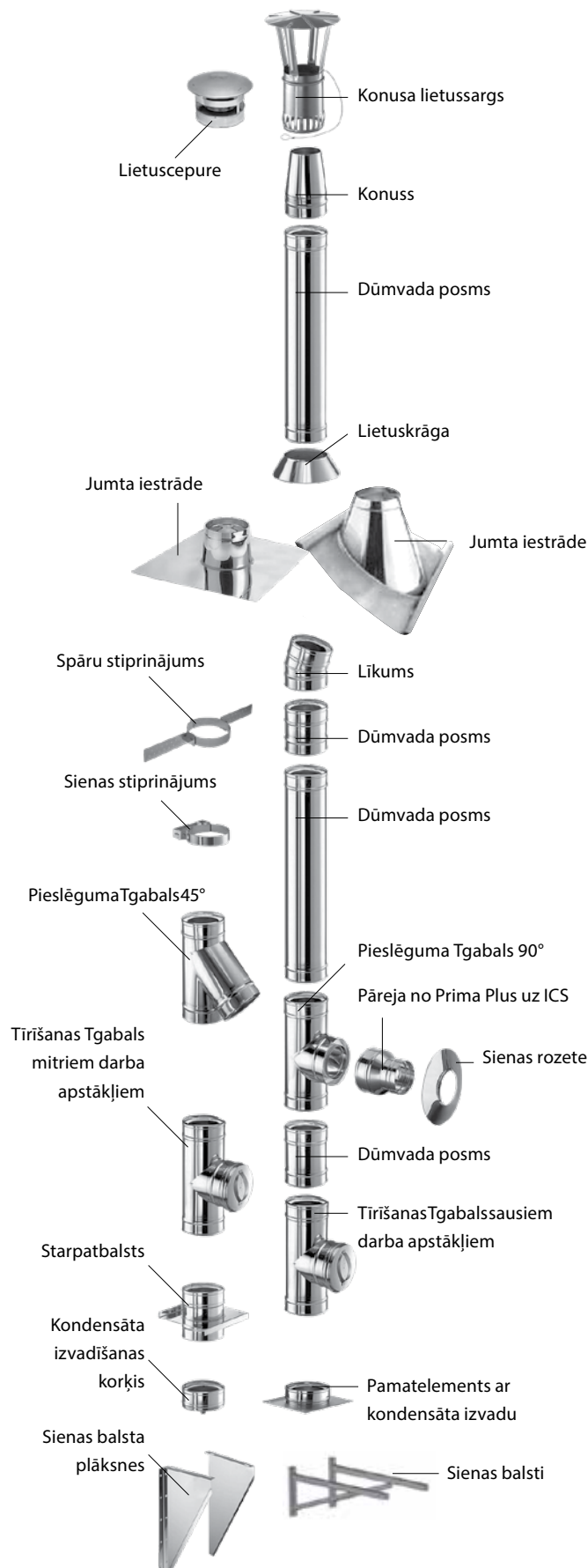
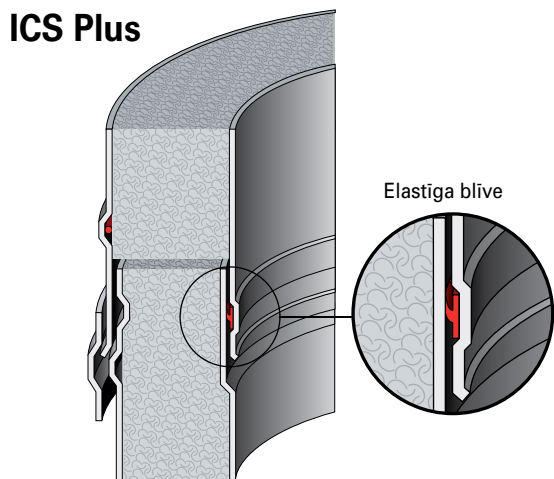
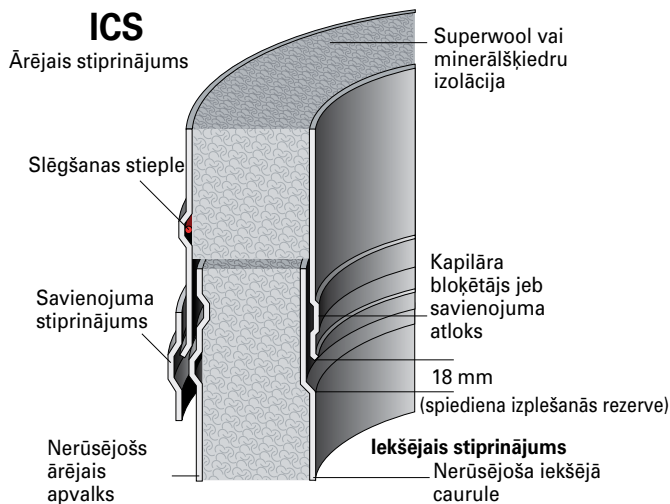

ICS 25 KALKULĀCIJAS PIEMĒRS

Šis piemērs parāda, kā visbiežāk skurstenis tiek uzstādīts un savienots ar apkures katlu. Aprēķinot skursteni, mēs iesakām, lai dūmvada elementu savienojuma vietas neatrastos konstrukciju iekšpusē. Drošība pirmām kārtām!

Ø 150 MM, SKURSTENĀ KOPĒJAIS GARUMS 4,7 M (A)

| (cenā iekļauts PVN) | gb/cena EUR | gb/skaits | summa EUR |
|---|-------------|-----------|----------------|
| Dūmvada posms 1m | 155,34 | 4 | 621,36 |
| Dūmvada posms 0,5m | 104,34 | 2 | 208,68 |
| Pieslēguma Tgabals 90° | 191,03 | 1 | 191,03 |
| Starpbalsts | 146,76 | 1 | 146,76 |
| Kondensāta izvadīšanas korķis | 81,64 | 1 | 81,64 |
| Regulējams sienas stiprinājums 75-300mm | 47,24 | 2 | 94,40 |
| Konuss | 82,15 | 1 | 82,15 |
| Kopā | | | 1426,02 |

Pareizai dūmvada uzstādīšanai ar dūmvada elementiem vien nepietiek. Pamatojoties uz to, kas ir dūmvada uzstādītājs (Jūs paši, apkures sistēmu uzstādītāji, jumta uzstādītāji, dūmvadu speciālisti u.c.) var būt nepieciešami dažādi papildpiederumi.

Šeit mēs uzskaitām dažus punktus, par kuriem ir vērts padomāt:

- Vai ir atrisināts skursteņa un apkures iekārtas savienojums?

Schiedel risinājums ir izmantot pāreju no PPL uz ICS.

Tas ir elements, kas pārvērs viensienas dūmvadu dubultsienas dūmvadā, iekšējam diametram nemainoties:

| | | | |
|----------------------|-------|---|-------|
| Pāreja no PPL uz ICS | 87,36 | 1 | 87,36 |
|----------------------|-------|---|-------|

- Vai skursteni vajag papildus nostiprināt?

Schiedel risinājums ir izmantot spāru stiprinājumu. Tas ir elements, kuru stiprina pie spārēm un tā uzdevums ir fiksēt dūmeni un atbalstīt tā virsjumta daļu:

| | | | |
|--------------------|-------|---|-------|
| Spāru stiprinājums | 66,15 | 1 | 66,15 |
|--------------------|-------|---|-------|

- Vai ir nepieciešama lietuscepure?

Dūmvadam, kas savienots ar gāzes vai šķidrā kurināmā apkures katlu jumtiņš nav vajadzīgs, jo skurstenis parasti tāpat strādā mitros darba apstākļos, bet, cietā kurināmā gadījumā, lai izvairītos no sodrēju sajaukšanās ar nogulsējumiem (plūstoši sodrēji), to vienmēr var iekļaut skursteņa komplektācijā.

| | | | |
|--------------------|-------|---|-------|
| Konusa lietussargs | 78,72 | 1 | 78,72 |
|--------------------|-------|---|-------|

- Vai ir atrisināta skursteņa izvadīšana caur sienu?

Gadījumos, kad ir jāaizklāj atvere sienā, caur kuru iziet dūmvads, risinājums ir Schiedel sienas rozete:

| | | | |
|---------------|-------|---|-------|
| Sienas rozete | 38,99 | 2 | 77,98 |
|---------------|-------|---|-------|

- Vai ir atrisināta dūmvada svara balstīšana?

Jāapzinās, ka skursteņa smagumu neuzņem pieslēguma elementi, līkumi, sienas stiprinājumi, spāru stiprinājumi, bet dūmvada balsti.

To garums ir atkarīgs no tā, kādā attālumā no ārsienas jāatrodas dūmvadam.

Schiedel risinājums ir konsoles plāksnes/balsti:

| | | | |
|---------------|--------|---|--------|
| Sienas balsti | 157,79 | 1 | 157,79 |
|---------------|--------|---|--------|

- Vai ir atrisināta skursteņa izvadīšana caur jumtu?

Lai jumta šķērsošanas vieta būtu ūdensnecaurlaidīga, noteikti nepieciešams izmantot papildmateriālus. Šie papildelementi ir atkarīgi gan no jumta slīpuma, gan no jumta klājuma. Schiedel risinājums ir Wakaflex jumta iestrāde (atkarībā no jumta slīpuma 3°–15°, 16°–25°, 26°–35°, 36°–45°).

| | | | |
|--------------------------------|--------|---|--------|
| Jumta iestrāde Wakaflex 3°–15° | 324,06 | 1 | 324,06 |
|--------------------------------|--------|---|--------|

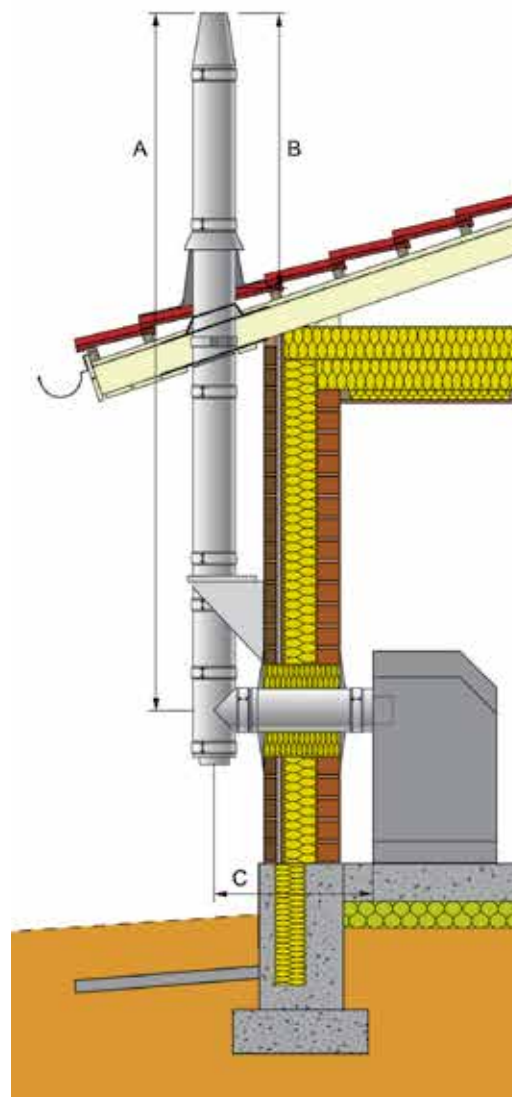

ICS25 modulūdūmvada savienošana ar apkures iekārtu. Zīmējums ir ilustratīvs.

Cenas pieprasīšanai jāzina šādi parametri:
 A – kopējais skursteņa garums, diametrs
 B – virsjumta daļas garums, jumta slīpums
 C – izvada caur sienu garums

ICS 50 KALKULĀCIJAS PIEMĒRS

Šis piemērs parāda, kā visbiežāk skurstenis tiek uzstādīts un savienots ar krāsniņām, kamīniem un sildītājiem (pirtskrāsnīm). Aprēķinots skurstenis, mēsiesakām, laidūmvada elementus savienojumvietas neatrastos konstrukciju iekšpusē. Drošības pirmām kārtām!

Ø 150 MM, SKURSTEŅA KOPEJĀIS GARUMS 4,3 M (A)

| (cenā iekļauts PVN) | gb/cena EUR | gb/skaits | summa EUR |
|---------------------|-------------|-----------|----------------|
| Dūmvada posms 1m | 208,62 | 4 | 834,48 |
| Dūmvada posms 0,5m | 122,60 | 1 | 122,60 |
| Lietuscepure | 173,42 | 1 | 173,42 |
| Kopā | | | 1130,50 |

Pareizai dūmvada uzstādīšanai ar dūmvada elementiem vien nepietiek. Pamatojoties uz to, kas ir dūmvada uzstādītājs (Jūs pašī, apkures sistēmu uzstādītāji, jumta uzstādītāji, dūmvadu speciālisti u.c.) var būt nepieciešami dažādi papildpiederumi.

Šeit mēs uzskaitām dažus punktus, par kuriem ir vērts padomāt:

- Vai ir atrisināts skursteņa un apkures iekārtas savienojums?

Schiedel risinājums ir izmantot pāreju no PPL uz ICS.

Tas ir elements, kas pārvērš viensienas dūmvadu dubultsienas dūmvadā, iekšējam diametram nemainoties:

| | | | |
|----------------------|-------|---|-------|
| Pāreja no PPL uz ICS | 70,83 | 1 | 70,83 |
|----------------------|-------|---|-------|

- Vai apkures iekārtai ir šīberis?

Ja apkures iekārtai nav šībera, to var uzstādīt skurstenī.

Jāatceras, ka dūmvada posms ar šīberi ir 0,205m garš, lai varētu ierēķināt to kopējā dūmvada garumā.

Mūsu piemērā 0,5m garu dūmvada posmu var aizstāt ar dūmvada posmu ar šīberi + 0,25m dūmvada posms.

Schiedel risinājums ir izmantot dūmvada posmu ar šīberi:

| | | | |
|-------------------------|--------|---|--------|
| Dūmvada posms ar šīberi | 184,96 | 1 | 184,96 |
|-------------------------|--------|---|--------|

- Vai ir atrisināta dūmvada svāra balstīšana?

Spāru stiprinājums nevar uzņemt visa skursteņa smagumu.

Ja apkures ierīces ražotājs nepieļauj dūmvada balstīšanu uz tās, dūmvada svārs ir jābalsta uz griestiem.

Schiedel risinājums ir griestu stiprinājums:

| | | | |
|----------------------------|--------|---|--------|
| Pārseguma stiprinājums EST | 112,86 | 1 | 112,86 |
|----------------------------|--------|---|--------|

- Vai skursteni vajag papildus nostiprināt?

Schiedel risinājums ir izmantot spāru stiprinājumu. Tas ir elements, kuru stiprina pie spārēm un tā uzdevums ir fiksēt dūmeni un atbalstīt tā virsumta daļu:

| | | | |
|--------------------|-------|---|-------|
| Spāru stiprinājums | 70,42 | 1 | 70,42 |
|--------------------|-------|---|-------|

- Vai ir atrisināta skursteņa izvadīšana caur griestiem?

Gadījumos, kad ir jāizklāj atvere griestos, caur kuriem iziet dūmvads, risinājums ir

Schiedel griestu plate:

| | | | |
|---------------|-------|---|-------|
| Griestu plate | 73,67 | 1 | 73,67 |
|---------------|-------|---|-------|

- Vai ir atrisināta skursteņa izvadīšana caur jumtu?

Lai jumta šķērsošanas vieta būtu ūdensnecaurlaidīga, noteikti nepieciešams izmantot papildmateriālus. Šie papildelementi ir atkarīgi gan no jumta slīpuma, gan no jumta klājuma. Schiedel risinājums ir jumta iestrāde Wakaflex (atkarībā no jumta slīpuma 3°–15°, 16°–25°, 26°–35°, 36°–45°).

| | | | |
|--------------------------------|--------|---|--------|
| Jumta iestrāde Wakaflex 3°–15° | 324,06 | 1 | 324,06 |
|--------------------------------|--------|---|--------|

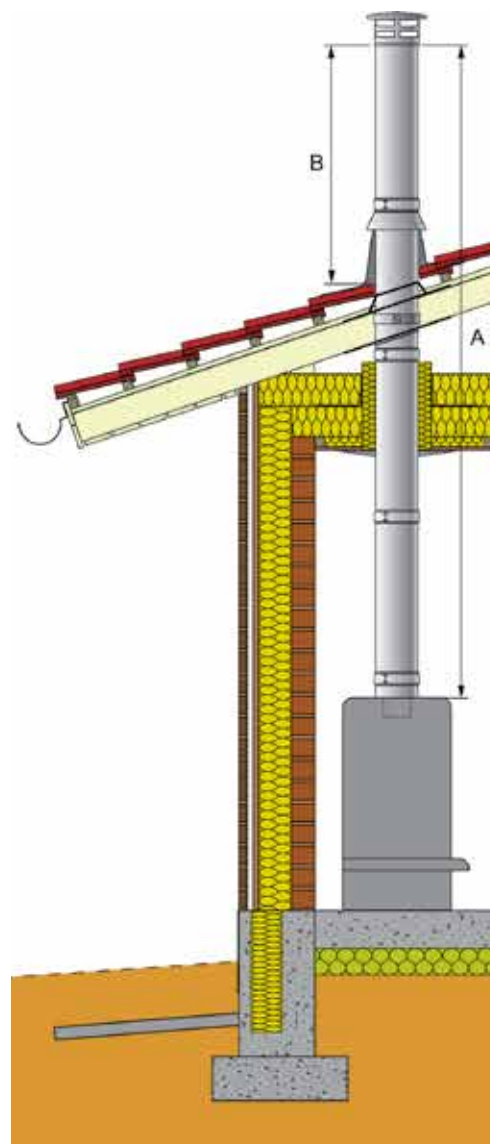

ICS50 moduldūmvada savienošana ar apkures iekārtu. Zīmējums ir ilustratīvs.

Cenas pieprasīšanai jāzin šādi parametri:
A – kopējais skursteņa garums, diametrs
B – virsumta daļas garums, jumta slīpums

ICS25 UN ICS50 izstrādājumi
un papildpiederumi

| | ICS 25 | ICS 50 | | | |
|---|-----------|------------|-----------|-----------|-----------|
| iekšējais Ø mm ▶ | 150 | 130* | 150 | 180 | 200 |
| ārējais Ø mm ▶ | 200 | 230 | 250 | 280 | 300 |
| Pamatelements ar kondensāta izvadu | | | | | |
| svars kg | 3,30 | 3,51 | 3,67 | 4,79 | 5,35 |
| A | 320 | 300 | 320 | 350 | 370 |
| SAP kods | 981552150 | 982705130 | 982705150 | 982542180 | 982705200 |
| EUR Cena bez PVN | 85,81 | 104,62 | 114,62 | 123,05 | 137,09 |
| Cena ar PVN | 103,83 | 126,59 | 138,68 | 148,90 | 165,88 |
| Konsole ar kondensāta izvadu uz leju | | | | | |
| A | 258 | 278 | 285 | 315 | 335 |
| B | 326 | 355 | 353 | 383 | 403 |
| SAP kods | 981552150 | 982552130 | 982552150 | 982552180 | 982552200 |
| EUR Cena bez PVN | 85,81 | 95,80 | 99,85 | 109,89 | 116,69 |
| Cena ar PVN | 103,83 | 115,92 | 120,82 | 132,97 | 141,19 |
| Starpatbalsts | | | | | |
| svars kg | 3,1 | 4,67 | 4,96 | 5,68 | 6,18 |
| A | 258 | 278 | 285 | 315 | 335 |
| B | 326 | 355 | 353 | 383 | 403 |
| SAP kods | 981541150 | 982541130 | 982541150 | 982541180 | 982541200 |
| EUR Cena bez PVN | 121,29 | 118,46 | 126,66 | 138,74 | 147,83 |
| Cena ar PVN | 146,76 | 143,33 | 153,26 | 167,88 | 178,87 |
| Sienas balsti* | | | | | |
| svars kg | 1,54 | 1,54 | | | |
| Tips | 475 | 475 | | | |
| A | 475 | 475 | | | |
| B | 242 | 242 | | | |
| C | | | | | |
| X | | | | | |
| Y | | | | | |
| Z | | | 91 | | |
| SAP kods | 980901000 | 980901000 | | | |
| EUR Cena bez PVN | 130,41 | 130,41 | | | |
| Cena ar PVN | 157,79 | 157,79 | | | |
| Pāseguma stiprinājums EST* | | | | | |
| svars kg | 3,6 | 4,1 | 4,5 | 5 | 5,5 |
| ārējais Ø mm | 200 | 230 | 250 | 280 | 300 |
| A | 400 | 430 | 450 | 480 | 500 |
| SAP kods | 980515200 | 9801515230 | 980515250 | 980515280 | 980515300 |
| EUR Cena bez PVN | 84,45 | 92,23 | 93,28 | 98,46 | 111,55 |
| Cena ar PVN | 102,18 | 111,59 | 112,86 | 119,14 | 134,98 |

* izstrādājums uz pasūtījumu. Pasūtījuma izpildes laiks 3-4 nedēļas.





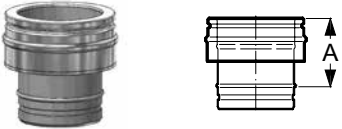
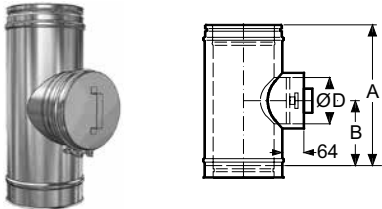
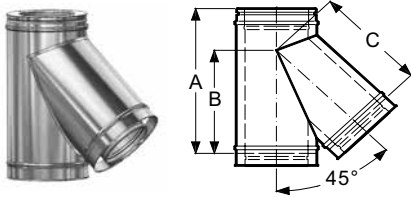
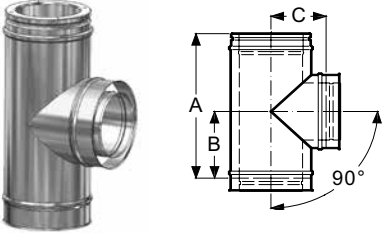





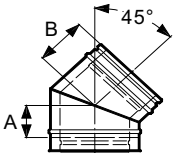

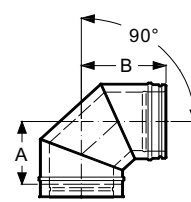
SIA BMI Latvija patur tiesības mainīt cenas

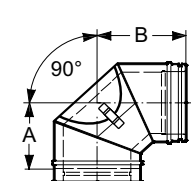
ICS25 UN ICS50 izstrādājumi
un papildpiederumi

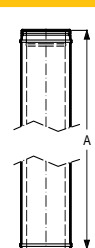
| | | ICS 25 | ICS 50 | | | |
|---|------------------|-----------|-----------|-----------|-----------|-----------|
| iekšējais Ø mm ▶ | | 150 | 130* | 150 | 180 | 200 |
| ārējais Ø mm ▶ | | 200 | 230 | 250 | 280 | 300 |
| Kondensāta izvadišanas korķis | | | | | | |
|  | svars kg | 1,9 | 1,17 | 1,32 | 1,58 | 1,77 |
| | A | 95 | 95 | 95 | 95 | 95 |
| | SAP kods | 981090150 | 982090130 | 982090150 | 982090180 | 982090200 |
| | EUR Cena bez PVN | 67,47 | 58,88 | 64,49 | 67,29 | 70,09 |
| | Cena ar PVN | 81,64 | 71,24 | 78,03 | 81,42 | 84,81 |
| | | | | | | |
| Pāreja no Prima Plus uz ICS | | | | | | |
|  | svars kg | 0,80 | 1,32 | 1,48 | 1,75 | 1,93 |
| | A | 150 | 150 | 150 | 150 | 150 |
| | SAP kods | 981022150 | 982094130 | 982094150 | 982094180 | 982094200 |
| | EUR Cena bez PVN | 63,24 | 53,55 | 58,54 | 64,01 | 87,83 |
| | Cena ar PVN | 76,52 | 64,80 | 70,83 | 77,45 | 106,27 |
| | | | | | | |
| Tīrīšanas T-gabals | | | | | | |
|  | svars kg | | | | | |
| | A | 455 | 455 | 455 | 455 | 455 |
| | B | 205 | 205 | 205 | 205 | 205 |
| | Ø D | 150 | 130 | 150 | 150 | 200 |
| | SAP kods | 981048150 | 982812130 | 982812150 | 982825180 | 982825200 |
| | EUR Cena bez PVN | 181,44 | 202,69 | 208,97 | 217,96 | 225,39 |
| | Cena ar PVN | 219,54 | 245,26 | 252,86 | 263,73 | 272,72 |
| | | | | | | |
| Pieslēguma T-gabals 45° | | | | | | |
|  | svars kg | 4,6 | 7,65 | 8,61 | 10,59 | 11,9 |
| | A | 455 | 470 | 500 | 540 | 570 |
| | B | 329 | 335 | 360 | 395 | 420 |
| | C | 328 | 335 | 360 | 395 | 420 |
| | SAP kods | 981044150 | 982044130 | 982044150 | 982044180 | 982044200 |
| | EUR Cena bez PVN | 218,49 | 218,00 | 247,69 | 283,08 | 483,95 |
| | Cena ar PVN | 264,38 | 263,78 | 299,71 | 342,52 | 585,58 |
| | | | | | | |
| Pieslēguma Tgabals 90° | | | | | | |
|  | svars kg | 3,9 | 6,23 | 7 | 7,98 | 8,62 |
| | A | 455 | 455 | 455 | 455 | 455 |
| | B | 209 | 209 | 209 | 209 | 209 |
| | C | 140 | 165 | 175 | 190 | 200 |
| | SAP kods | 981043150 | 982043130 | 982043150 | 982043180 | 982043200 |
| | EUR Cena bez PVN | 157,88 | 158,58 | 173,73 | 202,23 | 214,51 |
| | Cena ar PVN | 191,03 | 191,88 | 210,21 | 244,70 | 259,56 |

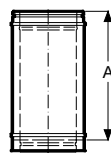
Ārējais apvalks ir izgatavots no pulēta nerūsējošā tērauda, ir iespējams pasūtīt arī cita veida apvalku (cinkotu, krāsotu, uc.).

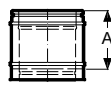

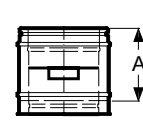





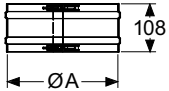

ICS25 UN ICS50 izstrādājumi
un papildpiederumi

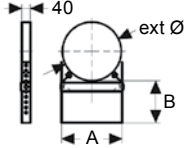
| | | ICS 25 | ICS 50 | | | |
|---|------------------|-----------|-----------|-----------|-----------|-----------|
| iekšējais Ø mm ▶ | | 150 | 130* | 150 | 180 | 200 |
| ārējais Ø mm ▶ | | 200 | 230 | 250 | 280 | 300 |
| Likums 45° | | | | | | |
|   | svars kg | 1,5 | 2,75 | 3,08 | 3,62 | 4,03 |
| | A | 82 | 93 | 98 | 103 | 108 |
| | B | 127 | 128 | 133 | 138 | 143 |
| | SAP kods | 981045150 | 982045130 | 982045150 | 982045180 | 982045200 |
| | EUR Cena bez PVN | 81,31 | 92,02 | 102,60 | 111,49 | 120,56 |
| | Cena ar PVN | 98,39 | 111,34 | 124,15 | 134,91 | 145,88 |
| | | | | | | |
| Likums 90° | | | | | | |
|   | svars kg | 2,4 | 3,28 | 3,9 | 5,03 | 5,56 |
| | A | 161 | 176 | 188 | 204 | 212 |
| | B | 205 | 220 | 232 | 248 | 256 |
| | SAP kods | 981190150 | 982190130 | 982190150 | 982190180 | 982190200 |
| | EUR Cena bez PVN | 94,57 | 130,99 | 149,98 | 165,91 | 182,49 |
| | Cena ar PVN | 114,43 | 158,50 | 181,48 | 200,75 | 220,82 |
| | | | | | | |
| Likums 90° (T450 N1) ar revīzijas lūku* | | | | | | |
|   | svars kg | 2,75 | 5,41 | 6,1 | 7,18 | 8,01 |
| | A | 161 | 176 | 188 | 204 | 212 |
| | B | 205 | 220 | 232 | 248 | 256 |
| | Ø D | | 110 | 110 | 120 | 120 |
| | SAP kods | 981089150 | 982089130 | 982089150 | 982089180 | 982089200 |
| | EUR Cena bez PVN | 180,75 | 203,41 | 208,12 | 213,42 | 261,51 |
| | Cena ar PVN | 218,71 | 246,13 | 251,83 | 258,24 | 316,43 |
| | | | | | | |
| Dūmvada posms 1m | | | | | | |
|   | svars kg | 6,6 | 9,37 | 10,61 | 12,06 | 13,02 |
| | A | 955 | 955 | 955 | 955 | 955 |
| | SAP kods | 981009150 | 982009130 | 982009150 | 982009180 | 982009200 |
| | EUR Cena bez PVN | 128,38 | 146,56 | 172,41 | 194,38 | 209,38 |
| | Cena ar PVN | 155,34 | 177,34 | 208,62 | 235,20 | 253,35 |
| | | | | | | |
| | | | | | | |
| Dūmvada posms 0,5m | | | | | | |
|   | svars kg | 3,3 | 4,71 | 5,33 | 6,06 | 6,54 |
| | A | 455 | 455 | 455 | 455 | 455 |
| | SAP kods | 981011150 | 982011130 | 982011150 | 982011180 | 982011200 |
| | EUR Cena bez PVN | 86,23 | 91,41 | 101,33 | 112,58 | 119,85 |
| | Cena ar PVN | 104,34 | 110,61 | 122,60 | 136,22 | 145,02 |
| | | | | | | |
| | | | | | | |
| Dūmvada posms 0,25m | | | | | | |
|   | svars kg | 1,6 | 2,38 | 2,69 | 3,06 | 3,3 |
| | A | 205 | 205 | 205 | 205 | 205 |
| | SAP kods | 981012150 | 982012130 | 982012150 | 982012180 | 982012200 |
| | EUR Cena bez PVN | 67,96 | 59,16 | 64,86 | 72,83 | 75,15 |
| | Cena ar PVN | 82,23 | 71,58 | 78,48 | 88,12 | 90,94 |
| | | | | | | |
| | | | | | | |
| Dūmvada posms ar šīberi | | | | | | |
|   | svars kg | | 3,50 | 3,73 | 4,42 | 4,89 |
| | A | | 205 | 205 | 205 | 205 |
| | SAP kods | | 982008130 | 982008150 | 982008180 | 982008200 |
| | iekšējais Ø mm | | | | | |
| | EUR Cena bez PVN | | 143,21 | 152,86 | 169,72 | 180,29 |
| | Cena ar PVN | | 173,28 | 184,96 | 205,36 | 218,15 |
| | | | | | | |

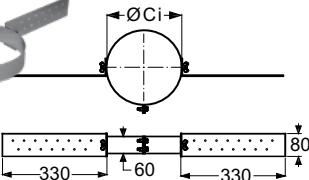
* izstrādājums uz pasūtījumu. Pasūtījuma izpildes laiks 3-4 nedēļas.

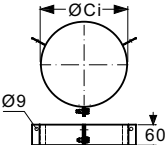

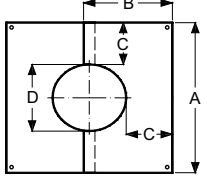

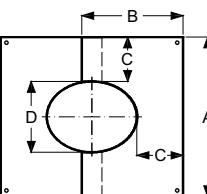

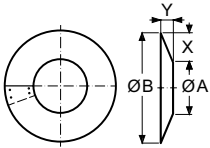

SIA BMI Latvija patur tiesības mainīt cenas

ICS25 UN ICS50 izstrādājumi
un papildpiederumi

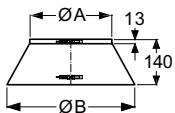
| | ICS 25 | ICS 50 | | | | | |
|---|---|------------------|-----------|-----------|-----------|-----------|-----------|
| iekšējais Ø mm ▶ | 150 | 130* | 150 | 180 | 200 | | |
| ārējais Ø mm ▶ | 200 | 230 | 250 | 280 | 300 | | |
| Savienojumu skava, platā* | | | | | | | |
|  |  | svars kg | 0,38 | 0,36 | 0,39 | 0,43 | 0,46 |
| | | ārējais Ø mm | 200 | 230 | 250 | 280 | 300 |
| | | SAP kods | 981087150 | 981087180 | 981087200 | 982088180 | 981087250 |
| | | EUR Cena bez PVN | 16,40 | 16,98 | 18,17 | 24,43 | 25,25 |
| | | Cena ar PVN | 19,85 | 20,54 | 21,98 | 29,57 | 30,55 |
| Regulējams sienas stiprinājums 75-300mm* | | | | | | | |
|  |  | svars kg | 1,7 | 1,89 | 2,03 | 2,22 | 2,28 |
| | | A | 208 | 238 | 258 | 284 | 308 |
| | | B | 75-300 | 75-300 | 75-300 | 75-300 | 75-300 |
| | | ārējais Ø mm | 200 | 230 | 250 | 280 | 300 |
| | | SAP kods | 981065150 | 981065180 | 981065200 | 981065230 | 981065250 |
| | | EUR Cena bez PVN | 39,04 | 41,46 | 43,08 | 44,25 | 44,91 |
| | | Cena ar PVN | 47,24 | 50,16 | 52,12 | 53,54 | 54,34 |
| Spāru stiprinājums | | | | | | | |
|  |  | svars kg | 1,25 | 1,3 | 1,33 | 1,37 | 1,4 |
| | | ārējais Ø mm | 200 | 230 | 250 | 280 | 300 |
| | | SAP kods | 981066150 | 981066180 | 981066200 | 982066180 | 970066300 |
| | | EUR Cena bez PVN | 54,67 | 55,73 | 58,20 | 59,68 | 63,47 |
| | | Cena ar PVN | 66,15 | 67,44 | 70,42 | 72,22 | 76,80 |
| Atsaišu stiprinājums | | | | | | | |
|  |  | svars kg | 0,54 | 0,58 | 0,61 | 0,58 | 0,68 |
| | | ārējais Ø mm | 200 | 230 | 250 | 280 | 300 |
| | | SAP kods | 981092150 | 981092180 | 970091250 | 980092280 | 970091300 |
| | | EUR Cena bez PVN | 66,85 | 67,11 | 67,22 | 67,18 | 68,20 |
| | | Cena ar PVN | 80,89 | 81,20 | 81,33 | 81,29 | 82,53 |
| Griestu plate 0°-30°* | | | | | | | |
|  |  | svars kg | 1,4 | 1,6 | 1,8 | 1,9 | 2 |
| | | A | 700 | 730 | 750 | 780 | 800 |
| | | B | 366 | 383 | 395 | 424 | 424 |
| | | C | 247,5 | 247,5 | 247,5 | 247,5 | 247,5 |
| | | D | 205 | 235 | 255 | 285 | 305 |
| | | SAP kods | 981538150 | 981538180 | 981538200 | 982516180 | 981538250 |
| | | EUR Cena bez PVN | 49,95 | 55,29 | 60,88 | 67,12 | 67,12 |
| | | Cena ar PVN | 60,44 | 66,90 | 73,67 | 81,22 | 81,22 |
| Griestu plate 31°-45°* | | | | | | | |
|  |  | svars kg | 1,4 | 1,6 | 1,8 | 1,9 | 2 |
| | | A | 700 | 730 | 750 | 780 | 800 |
| | | B | 392 | 414 | 428 | 449 | 463 |
| | | C | 247,5 | 247,5 | 247,5 | 247,5 | 247,5 |
| | | D | 205 | 235 | 255 | 285 | 305 |
| | | SAP kods | 981534150 | 981534180 | 981534200 | | 981534250 |
| | | EUR Cena bez PVN | 43,59 | 46,83 | 54,71 | 58,37 | 60,69 |
| | | Cena ar PVN | 52,75 | 56,67 | 66,20 | 70,62 | 73,44 |

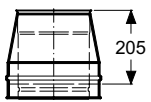
Ārējais apvalks ir izgatavots no pulēta nerūsējošā tērauda, ir iespējams pasūtīt arī cita veida apvalku (cinkotu, krāsotu, uc.).

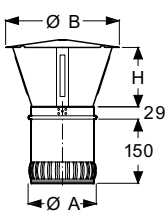
ICS25 UN ICS50 izstrādājumi
un papildpiederumi

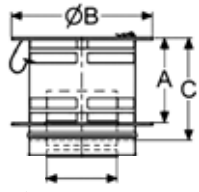
| | ICS 25 | ICS 50 | | | |
|---|-----------|-----------|-----------|-----------|-----------|
| iekšējais Ø mm ▶ | 150 | 130* | 150 | 180 | 200 |
| ārējais Ø mm ▶ | 200 | 230 | 250 | 280 | 300 |
| Sienas rozete DW* | | | | | |
|  | | | | | |
|  | | | | | |
| svars kg | 0,45 | 0,47 | 0,49 | 0,52 | 0,54 |
| Ø A | 200 | 230 | 250 | 280 | 300 |
| Ø B | 470 | 500 | 520 | 550 | 570 |
| X | 135 | 135 | 135 | 135 | 135 |
| Y | 54 | 54 | 54 | 54 | 54 |
| SAP kods | 981521150 | 981521180 | 982521150 | 980521280 | 982521200 |
| EUR Cena bez PVN | 32,22 | 32,40 | 34,37 | 37,42 | 45,96 |
| Cena ar PVN | 38,99 | 39,21 | 41,58 | 45,28 | 55,61 |
| Lietuskrāga* | | | | | |
|  | | | | | |
|  | | | | | |
| svars kg | 0,38 | 0,39 | 0,45 | 0,48 | 0,51 |
| A | 200 | 230 | 250 | 280 | 300 |
| B | 340 | 370 | 390 | 420 | 440 |
| SAP kods | 981039150 | 981039180 | 981039200 | 982039180 | 970039300 |
| EUR Cena bez PVN | 44,32 | 45,74 | 46,68 | 47,56 | 48,77 |
| Cena ar PVN | 53,63 | 55,34 | 56,48 | 57,55 | 59,01 |
| Konuss | | | | | |
|  | | | | | |
|  | | | | | |
| svars kg | 1,48 | 1,85 | 2,08 | 2,38 | 2,57 |
| SAP kods | 981073150 | 982073130 | 982073150 | 982073180 | 982073200 |
| EUR Cena bez PVN | 67,89 | 78,61 | 84,89 | 92,54 | 97,74 |
| Cena ar PVN | 82,15 | 95,12 | 102,72 | 111,97 | 118,27 |
| Konusa lietussargs | | | | | |
|  | | | | | |
|  | | | | | |
| svars kg | 0,72 | 0,66 | 0,72 | 1,05 | 1,27 |
| Ø A | 145 | 125 | 145 | 175 | 195 |
| Ø B | 280 | 240 | 280 | 330 | 380 |
| H | 140 | 140 | 140 | 180 | 180 |
| SAP kods | 991074150 | 991074130 | 991074150 | 991074180 | 991074200 |
| EUR Cena bez PVN | 65,06 | 61,07 | 65,06 | 74,35 | 80,86 |
| Cena ar PVN | 78,72 | 73,90 | 78,72 | 89,96 | 97,84 |
| Lietus cepure bez sieta, atverama | | | | | |
|  | | | | | |
|  | | | | | |
| svars kg | 2,02 | 1,67 | 2,10 | 2,65 | 3,23 |
| Ø mm | 150 | 130 | 150 | 180 | 200 |
| A | 175 | 130 | 175 | 200 | 240 |
| B | 300 | 250 | 300 | 350 | 400 |
| SAP kods | 981103150 | 982103130 | 982103150 | 982103180 | 982103200 |
| EUR Cena bez PVN | 147,74 | 132,36 | 143,33 | 153,77 | 167,23 |
| Cena ar PVN | 178,77 | 160,16 | 173,42 | 186,06 | 202,34 |

* izstrādājums uz pasūtījumu. Pasūtījuma izpildes laiks 3-4 nedēļas.

SIA BMI Latvija patur tiesības mainīt cenas

ICS jumta iestrādes

| | ICS 25 un ICS 50 | | | |
|---|------------------|----------------|----------------|----------------|
| | iekšējais Ø mm | 250 | 300 | 350 |
| Jumta iestrāde 0°* | | | | |
|  | svars kg | 4,6 | 5,34 | 6,11 |
| | Ø A | 250 | 300 | 350 |
| | B,C | 750 | 800 | 850 |
| | SAP kods | 980730250 | 980730300 | 980730350 |
| | EUR Cena bez PVN | 121,41 | 131,62 | 155,24 |
| | Cena ar PVN | 146,91 | 159,25 | 187,84 |
| | | | | |
| Wakaflex jumta iestrāde 3 - 15° | | | | |
|  | svars kg | | | |
| | krāsas | pelēks+spīdīgs | pelēks+spīdīgs | pelēks+spīdīgs |
| | SAP kods | 980632250 | 980632300 | 980632350 |
| | EUR Cena bez PVN | 267,82 | 287,65 | 394,45 |
| | Cena ar PVN | 324,06 | 348,06 | 477,28 |
| | | | | |
| Wakaflex jumta iestrāde 16 - 25° | | | | |
|  | svars kg | | | |
| | krāsas | pelēks+spīdīgs | pelēks+spīdīgs | pelēks+spīdīgs |
| | SAP kods | 980633250 | 980633300 | 980633350 |
| | EUR Cena bez PVN | 280,18 | 293,13 | 305,94 |
| | Cena ar PVN | 339,02 | 354,69 | 370,18 |
| | | | | |
| Wakaflex jumta iestrāde 26 - 35° | | | | |
|  | svars kg | | | |
| | krāsas | pelēks+spīdīgs | pelēks+spīdīgs | pelēks+spīdīgs |
| | SAP kods | 980634250 | 980634300 | 980634350 |
| | EUR Cena bez PVN | 287,02 | 302,63 | 413,01 |
| | Cena ar PVN | 347,29 | 366,18 | 499,74 |
| | | | | |
| Wakaflex jumta iestrāde 36 - 45° | | | | |
|  | svars kg | | | |
| | krāsas | pelēks+spīdīgs | pelēks+spīdīgs | pelēks+spīdīgs |
| | SAP kods | 980635250 | 980635300 | 980635350 |
| | EUR Cena bez PVN | 297,72 | 314,95 | 426,65 |
| | Cena ar PVN | 360,25 | 381,09 | 516,25 |
| | | | | |

Ārējais apvalks ir izgatavots no pulēta nerūsējošā tērauda, ir iespējams pasūtīt arī cita veida apvalku (cinkotu, krāsotu,

ISOKERN – ātri un vienkārši uzstādāms dūmvads



Isokern - drošs, izturīgs un ilgmūžīgs moduļu dūmvads cietā kurināmā krāsnīm, kas ir testēts atbilstoši spēkā esošajam Eiropas ražošanas standartam LVS EN 1858+A1:2011, kā arī marķēts ar CE marķējumu: T400 N1 D 3 G00 / T600 N1 D 3 G50

Isokern dūmvads ir montējams viegli un vienkārši: vidējai dzīvojamai mājai (7m) vienas dienas laikā.

Isokern der visām koksnes kurināmā iekārtām, tādām kā krāsnis, kamīni, plītis, pirts krāsnis, ar maksimālo jaudu līdz 60 kW, un dūmgāzu temperatūru no 150° līdz 600° C.

NB! Nav derīgs iekārtām, kas darbojas ar gāzi un šķidro kurināmo!

KĀ PASŪTĪTAIS DŪMVADS NONĀK PIE JUMS?

Nepieciešamības gadījumā visi materiāli un papildaprīkojums tiek piegādāti uz Jūsu norādīto adresi kopā ar montāžas instrukciju.

Prece tiek piegādāta ar transportlīdzekli aprīkotu ar liftu, kas nozīmē, ka pie saņemšanas ir jānodrošina kā piekļuve, tā arī izkraušanas laukums. Īpašos gadījumos var tikt izmantots speciāls transports (piemēram, autokrāns.) Pēc pasūtījuma apstiprināšanas būs nepieciešamas 1-2 dienas preces komplektēšanai noliktavā, klāt pieskaitot 2 dienas transportēšanai.

Ar transporta izmaksu cenrādi var iepazīties 31 lpp.

| Attēls | SAP kods | Izstrādājums | cena bez PVN | cena ar PVN | gb / paka | svars kg |
|--------|-----------|--|--------------|-------------|-----------|----------|
| | | | EUR | EUR | | |
| | 911160001 | moduļbloks Isokern NEM16, 36 x 36 x 25 cm | 19,55 | 23,65 | gb | 27 |
| | 911200001 | moduļbloks Isokern NEM20, 40 x 40 x 25 cm | 20,58 | 24,90 | gb | 28 |
| | 911166970 | Isokern NEM16 bloks ar atvērumu | 62,73 | 75,90 | gb | 27 |
| | 911206970 | Isokern NEM20 bloks ar atvērumu | 70,45 | 85,25 | gb | 28 |
| | 910006973 | tīrīšanas lūka ar ietvaru D15 balta | 99,56 | 120,47 | gb | 2 |
| | 912540000 | ārējais moduļbloks Isokern DM54, 54x54x30 cm | 34,95 | 42,28 | gb | 49 |
| | 913250000 | iekšējais elements Isokern DM25, h=30 cm | 21,26 | 25,72 | gb | 25 |
| | 913300000 | iekšējais elements Isokern DM30, h=30 cm | 21,92 | 26,52 | gb | 22 |
| | 950250253 | iSK līmes maisījums, 20 kg | 23,89 | 28,91 | gb | 20 |
| | 950050252 | līmes maisījums, 5 kg | 10,19 | 12,33 | gb | 5 |
| | 950000310 | līmes uzklāšanas maisiņš | 0,94 | 1,14 | gb | 0 |
| | 911164710 | šīberis Isokern EM16 | 164,35 | 198,86 | gb | 4 |
| | 911204710 | šīberis Isokern EM20 | 176,63 | 213,73 | gb | 4 |
| | 950006973 | tīrīšanas lūka, 14,5 x 14,5 cm | 52,37 | 63,36 | gb | 2 |
| | 911166953 | tīrīšanas lūkas ietvars | 19,08 | 23,08 | gb | 1 |
| | 911165551 | lietuscepure Isokern EM16, melna | 119,75 | 144,89 | gb | 4 |
| | 911205551 | lietuscepure Isokern EM20, melna | 137,38 | 166,23 | gb | 4 |
| | 911160550 | Nosegplāksne EM16 | 79,23 | 95,87 | gb | 16 |
| | 911200550 | Nosegplāksne EM20 | 82,69 | 100,06 | gb | 30 |
| | 912540500 | Nosegplāksne DM54 | 89,27 | 108,02 | gb | 11 |

TecnoFlex ir divslāņu gofrēta dūmcaurule, kas ir paredzēta esoša ķieģeļu dūmvada oderēšanai. TecnoFlex ir izgatavots no augstas kvalitātes nerūsējošā tērauda 316L ar sienas biezumu 0,12mm. TecnoFlex ir piemērots visām standarta eļļas, gāzes un kombinētām apkures ierīcēm, pie nosacījuma, ka apkures iekārtas izplūdes gāzu temperatūra ir max 600°C.

TecnoFlex galvenās īpašības:

- Gan iekšējais, gan ārējais slānis ir izgatavots no augstas kvalitātes nerūsējošā tērauda 316L;
- Gofrētais ārējais slānis nodrošina augstu spiedes noturību;
- Gluda iekšējā virsma sekmē labāku korozijnoturību – kondensāts vieglāk notek lejup, sodrējiem ir grūtāk uzkrāties un dūmeju ir vieglāk iztīrīt;
- Iekšējais slānis pārklāj savienojuma vietas, pasargājot tās no korozijas, pat pie vismazākā lieces rādiusa (ievērot minimālo lieces rādiusu, kas norādīts tabulā zem cenrāža).

TecnoFlex moduldūmvadu sistēma ir vienkārši uzstādāma, turklāt tai ir pieejams plašs papildpiederumu klāsts (pārejas, savienojumi u.c.).

Tecnoflex kalkulācijas piemērs

Šajā zīmējumā mēs parādam vienu no daudziem iespējamiem renovācijas variantiem izmantojot dubultsienas gofrēto dūmcauruli. Lai izmantotu šo attēlu kā piemēru renovācijas materiālu izvēlē, iesakām iepazīties ar šādiem punktiem:

- Renovējamā dūmvada izmēri. Ir lietderīgi zināt, ka visbiežāk veco ķieģeļu dūmeju izmēri ir 140x140mm, 140x270mm un 270x270mm. Mūsu piemērā 270x270mm.
- Renovējamā dūmvada kopējais garums. Mūsu piemērā ir 5m garš skurstenis.
- Apkures iekārtas prasības. Mūsu piemērs der tām apkures iekārtām, kuru dūmu izvadi ir Tecnoflex līdz 150mm diametrā.

Ø 150 MM, SKURSTENĀ GARUMS 5 M (A)

| (cenā iekļauts PVN) | gb/summa EUR | gb | summa EUR |
|---------------------|--------------|----|-----------|
| Tecnoflex | 51,51 | 5 | 257,55 |
| Kopā | | | 257,55 |

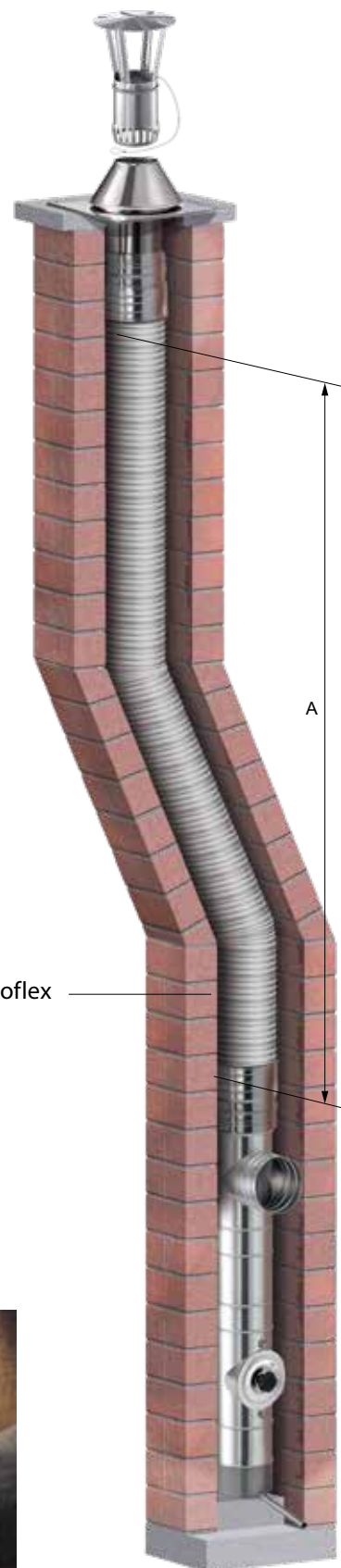

Dūmvada renovācija ar TFL+ PPL sistēmām. Zīmējums ir ilustratīvs.

Cenas pieprasīšanai jāzin šādi parametri:
A – kopējais skursteņa garums, diametrs



| | iekšējais Ø mm | ► 80* | 100* | 120* | 130 | 150 | 160 | 180 | 200 | 250* |
|---------------------------|------------------|-----------|-----------|-----------|-----------|-----------|-----------|-----------|-----------|------------|
| | ārējais Ø mm | ► 87 | 107 | 127 | 137 | 157 | 167 | 187 | 207 | 257 |
| Gofrēta dūmcaurule | | | | | | | | | | |
| | svars kg/m | 0,98 | 1,01 | 1,18 | 1,34 | 1,56 | 1,67 | 1,86 | 1,98 | 2,5 |
| | SAP kods | 992000080 | 992623100 | 992623120 | 992000130 | 992623150 | 992000160 | 992623180 | 992623200 | 9920009250 |
| | EUR Cena bez PVN | 26,01 | 31,82 | 34,17 | 38,37 | 42,57 | 47,48 | 53,39 | 58,89 | 70,76 |
| | Cena ar PVN | 31,48 | 38,50 | 41,34 | 46,43 | 51,51 | 57,45 | 64,60 | 71,26 | 85,62 |
| | | | | | | | | | | |
| | | | | | | | | | | |

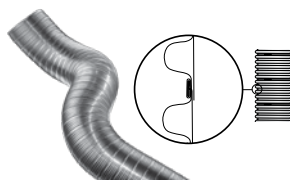

*izstrādājums uzpasūtījumu. Pasūtījuma izpildes laiks 3-4 nedēļas.

| Minimālās lieces rādiuss | Dūmcaurules diametrs (Ø) | 80 | 100 | 120 | 130 | 150 | 160 | 180 | 200 | 250 |
|--------------------------|--------------------------|---------------------|-----|-----|-----|-----|-----|-----|-----|-----|
| | | Lieces rādiuss (mm) | 240 | 300 | 360 | 380 | 450 | 500 | 540 | 600 |

CE-MARĶĒJUMS

EN 1856-2: T200 P1 W V2 L50012 O

EN 1856-2: T600 N1 W V2 L50012 G

T - temperatūras klase, attiecīgi 200/600°C

N1, P1 - spiediena klase, zemspiediens (N1) vai virrspiediens (P1, līdz 200 Pa),

D, W - darba vide, sausa (D) vai mitra (W),

V2 - korozijnoturības klase, izmantojot attiecīgo kurināmo V2: gāze, eļļa,

L50012 - iekšējās caurules materiāla raksturojums (50 – 1.4404/316L tērauda marka, 0,12-0,12 mm caurules sienas biezums)

G - ir testēta noturība pret sodrēju degšanu,

O00 - ir noturība pret sodrēju aizdegšanos, bet tā kā mitros darbības apstākļos nepastāv sodrēju aizdegšanās risks, attālums līdz degspējīgam materiālam ir 0mm.

Dūmvadu piegādes izcenojums bez izkraušanas (auto aprīkoti ar kravas liftu)

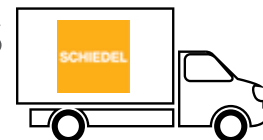

| Taksācijas svars (kg) | zona 1 līdz 49 km | zona 2 50-99 km | zona 3 100-149 km | zona 4 150-199 km | zona 5 200-249 km | zona 6 250-300 km |
|-------------------------------|----------------------|--------------------|----------------------|----------------------|----------------------|----------------------|
| Izcenojums paletizētām kravām | | | | | | |
| | EUR | EUR | EUR | EUR | EUR | EUR |
| 1 pll, 0.4LDM | 32,00 | 38,00 | 46,00 | 52,00 | 59,00 | 69,00 |
| 2 pll, 0.8LDM | 38,00 | 48,00 | 56,00 | 67,00 | 75,00 | 92,00 |
| 3 pll, 1.2LDM | 44,00 | 56,00 | 65,00 | 75,00 | 88,00 | 110,00 |
| 4 pll, 1.6LDM | 48,00 | 65,00 | 73,00 | 86,00 | 99,00 | 125,00 |
| 5 pll, 2.0LDM | 52,00 | 73,00 | 84,00 | 94,00 | 113,00 | 144,00 |
| 6 pll, 2.4LDM | 56,00 | 79,00 | 90,00 | 111,00 | 125,00 | 165,00 |
| 7 pll, 2.8LDM | 59,00 | 86,00 | 98,00 | 125,00 | 142,00 | 183,00 |
| 8 pll, 3.2LDM | 63,00 | 92,00 | 104,00 | 144,00 | 153,00 | 205,00 |
| 9 pll, 3.6LDM | 65,00 | 96,00 | 111,00 | 163,00 | 168,00 | 225,00 |
| 10 pll, 4.0LDM | 69,00 | 101,00 | 117,00 | 173,00 | 186,00 | 248,00 |
| 11 pll, 4.4LDM | 73,00 | 104,00 | 125,00 | 183,00 | 205,00 | 271,00 |
| 12 pll, 4.8LDM | 75,00 | 110,00 | 134,00 | 191,00 | 226,00 | 283,00 |
| 13 pll, 5.2LDM | 78,00 | 113,00 | 144,00 | 205,00 | 245,00 | 294,00 |
| 14 pll, 5.6LDM | 79,00 | 117,00 | 153,00 | 212,00 | 263,00 | 304,00 |
| 15 pll, 6.0LDM | 81,00 | 121,00 | 163,00 | 230,00 | 279,00 | 322,00 |
| 16 pll, 6.4LDM | 82,00 | 125,00 | 171,00 | 250,00 | 296,00 | 340,00 |
| 17 pll, 6.8LDM | 83,00 | 129,00 | 179,00 | 268,00 | 304,00 | 348,00 |
| 18 pll, 7.2LDM | 84,00 | 132,00 | 188,00 | 291,00 | 312,00 | 358,00 |

eiropaletes 1.2x0.8m, <700kg

Kā pasūtītais dūmvads nonāk pie Jums?

Pasūtot dūmvadu, nepieciešamības gadījumā, varat pasūtīt arī transportu, materiālu piegādei uz Jūsu norādīto adresi. Transports ir ar liftu, kas nozīmē, ka objektā ir jābūvē cietai virsmai, uz kuras var izkraut materiālus ar palešu ratiņiem.

Kad esat veicis materiālu un transporta pasūtījumu, ir vajadzīgas 1–2 dienas materiālu sakomplektēšanai un 2 darba dienas materiālu piegādei Jūsu norādītajā adresē.

www.schiedel.com/lv

| Izcenojums paletizētām kravām | | | | | | |
|-------------------------------|--------|--------|--------|--------|--------|--------|
| | EUR | EUR | EUR | EUR | EUR | EUR |
| 1 pll, 1t | 36,00 | 43,00 | 53,00 | 59,00 | 67,00 | 79,00 |
| 2 pll, 2t | 46,00 | 58,00 | 65,00 | 80,00 | 88,00 | 105,00 |
| 3 pll, 3t | 52,00 | 69,00 | 78,00 | 98,00 | 110,00 | 125,00 |
| 4 pll, 4t | 59,00 | 80,00 | 95,00 | 117,00 | 140,00 | 158,00 |
| 5 pll, 5t | 65,00 | 90,00 | 105,00 | 130,00 | 158,00 | 173,00 |
| 6 pll, 6t | 71,00 | 101,00 | 119,00 | 144,00 | 178,00 | 196,00 |
| 7pll, 7t | 75,00 | 111,00 | 130,00 | 163,00 | 209,00 | 230,00 |
| 8pll, 8t | 78,00 | 119,00 | 145,00 | 186,00 | 242,00 | 260,00 |
| 9pll, 9t | 79,00 | 125,00 | 155,00 | 214,00 | 268,00 | 297,00 |
| 10pll, 10t | 82,00 | 130,00 | 163,00 | 251,00 | 283,00 | 333,00 |
| pilna mašīna | 136,00 | 166,00 | 240,00 | 312,00 | 327,00 | 375,00 |

paletes 1.35x0.9m, <1t

treileris <24t,
<13.6LDM

| | | | | | | |
|-------------|---------|---------|---------|---------|---------|---------|
| Pasta kods: | LV-1000 | LV-3000 | LV-3200 | LV-3300 | LV-4300 | LV-5600 |
| | LV-2000 | LV-3100 | LV-3800 | LV-3400 | LV-4500 | LV-5700 |
| | LV-2100 | LV-3700 | LV-4000 | LV-3600 | LV-4600 | |
| | | LV-3900 | LV-4100 | LV-4400 | LV-5300 | |
| | | LV-5000 | LV-4200 | LV-4700 | LV-5400 | |
| | | | LV-5100 | LV-4800 | | |
| | | | LV-5200 | | | |
| | | | | | | |
| | | | | | | |
| | | | | | | |

| | | | | | | |
|-----------|-----------|---------|------------|-----------|------------|----------|
| Pilsētas: | Rīga | Jelgava | Auce | Gulbene | Alūksne | Krāslava |
| | Salaspils | Dobele | Aizkraukle | Kuldīga | Daugavpils | Ludza |
| | Mārupe | Tukums | Talsi | Madona | Rēzekne | |
| | Sigulda | Ogre | Valmiera | Valka | Preiļi | |
| | Jūrmala | Bauska | Jēkabpils | Smiltene | Balvi | |
| | | | Cēsis | Ventspils | | |
| | | | Saldus | Liepāja | | |
| | | | | | | |
| | | | | | | |
| | | | | | | |

Cenas dotas EUR bez PVN 21% par 1 sūtījumu.

Visas piegādes mašīnas (līdz 18pll, 12t) aprīkotas ar kravas liftu un palešu ratiņiem (rohlu).

SIA BMI Latvija patur tiesības mainīt cenas.



SCHIEDEL

Kontaktinformācija:
SIA BMI Latvija
Tīraies 1, Rīga, LV-1058

T+371 28 232 284

jumts@bmigroup.com
www.schiedel.com/lv
www.bmilatvija.lv
www.facebook.com/bmilatvija

A stañdard
INDUSTRIES COMPANY