



SCHIEDEL

Guida tecnica residenziale

Settore edile

Canne fumarie e soluzioni per ogni tipologia d'impianto

www.schiedel.it

SCHIEDEL

SUCCESSO, STORIA, INNOVAZIONE

SCHIEDEL – oltre 75 anni di storia, leader dal 1946

SCHIEDEL offre la propria esperienza di produttore da oltre 70 anni sviluppando canne fumarie per impianti a BIOMASSA (legna e pellet e cippato), sistemi fumari per case PASSIVE e ad ALTA EFFICIENZA ENERGETICA, impianti a condensazione, cappe cucina e bagni ciechi, canne shunt di tipo REI ed EI per FILTRI FUMO e nel settore NON RESIDENZIALE impianti chiavi in mano compresi di progettazione e posa (Gruppi elettrogeni, grandi impianti, sistemi di cogenerazione).

Schiedel è il leader europeo nella produzione e distribuzione di sistemi fumari, di sistemi integrati a biomassa e di ventilazione, da sempre sinonimo di qualità e affidabilità oltre che di innovazione tecnologica ed eccellenza nel servizio.





















Schiedel Srl è la divisione italiana della Schiedel GmbH ed ha sede a Truccazzano (MI).

Schiedel è oggi presente in 25 paesi ed è parte di **Standard Industries**, una holding company globale e diversificata nel settore dei materiali da costruzione, aggregati e attività di investimento nei settori pubblici, privati ed immobiliari.

Il leader in Europa
per le canne fumarie

A **standard**
INDUSTRIES COMPANY

Indice

NOME DEL PRODOTTO	SISTEMA	COMBUSTIBILI	APPLICAZIONE	PAG.
SCHIEDEL GZERO®	Il sistema camino per case e tetti in legno	  	Case e tetti in legno, case ad alta efficienza energetica, case passive, nuove costruzioni, ristrutturazioni	6
SCHIEDEL ABSOLUT	Il camino per case ad alta efficienza energetica	  	Case ad alta efficienza energetica, case in legno, case passive, nuove costruzioni, ristrutturazioni	14
SCHIEDEL KERANOVA	Ceramico isostatico, supersottile, profilato ed estruso	  	Intubamenti, risanamenti impianti a biomassa, condensazione	34
SCHIEDEL SIK	camino concentrico in refrattario con isolamento prefabbricato	  	Nuove costruzioni, case prefabbricate, sistemi bilanciati, case ad alta efficienza	40
SCHIEDEL SIH-TONDO	Sistema con camicia e pannello	  	Tutte le tipologie di generatori (tipo B e C), Stufe, Caminetti aperti, Caminetti chiusi	44
SCHIEDEL TERMO	Camicie in calcestruzzo	  	Rivestimento, blocco per cavedi e locali tecnici	56
SCHIEDEL COMIGNOLI CLS	Terminali architettonici in calcestruzzo ad anelli con piastra di chiusura	  	Terminali per camini e canne fumarie	57
UNIVERSALI			Componenti ed accessori compatibili per tutti i sistemi	60

Oltre 75 anni di eccellenza nel settore delle canne fumarie

SCHIEDEL è una **realtà produttiva** che vanta una lunga tradizione ed una forte presenza su tutto il territorio europeo. Oltre venti siti produttivi riforniscono i centri logistici presenti in 25 paesi. Inserita in una grande realtà industriale e multinazionale strutturata e presente a livello mondiale, SCHIEDEL è un'azienda del gruppo Standard Industries, al pari di BMI, GAF, SGI ed altre eccellenze del settore dell'edilizia e dell'energia.



Una forte identità tecnica

Con un **Technical Center** che concentra l'esperienza e il know how dei nostri migliori professionisti, SCHIEDEL è in grado di occuparsi di ogni fase di ricerca, sviluppo, progettazione ed assistenza per ogni esigenza impiantistica di evacuazione fumi. Ad esso si aggiunge un **prestigioso laboratorio accreditato** presso la sede di Monaco di Baviera, utilizzato anche dai principali enti notificati (lo stesso Tüv) per i più rigidi test di prodotto.



Una vasta gamma prodotti per ogni esigenza

SCHIEDEL è in grado di offrire una **vasta gamma di soluzioni per l'evacuazione fumi**, canne fumarie mono e doppia parete, canne fumarie in ceramica, acciaio e plastica, soluzioni design, camini per impianti a biomassa e per il settore non residenziale e commerciale - grandi impianti, centrali termiche, gruppi elettrogeni, settore marino. Con la divisione **protezione passiva** forniamo impianti chiavi in mano di **filtri fumo** e **condotti ramificati di tipo shunt** per la **prevenzione incendi** di edifici residenziali, civili ed industriali.



Strumenti digitali e BIM

Con una ricca galleria di **oggetti BIM e CAD 3D** liberamente fruibile online, SCHIEDEL è in grado di fornire a progettisti e professionisti del settore gli strumenti digitali più avanzati per l'impiantistica

Pose in opera, componenti su misura, squadre specializzate

I nostri servizi si completano con un **vero intervento a 360 gradi per ogni esigenza di impianto e di cantiere** - sopralluoghi, dimensionamenti, servizio rapido per pezzi speciali e componenti su misura e su disegno, e squadre e maestranze specializzate per qualsiasi installazione, dalla singola abitazione residenziale al grande cantiere metropolitano.

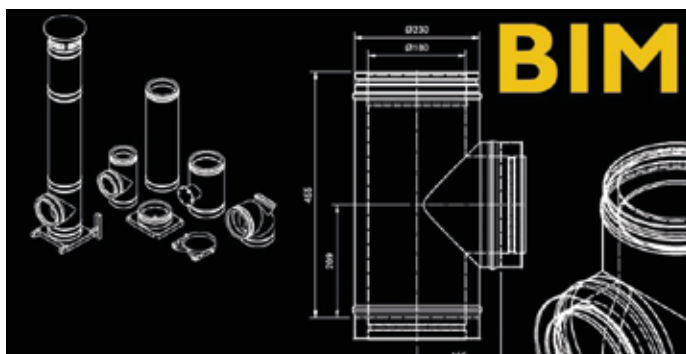

GUIDA ALLA SCELTA DELLA CANNA FUMARIA

DESIGNAZIONI E PLACCA CAMINO, PRESTAZIONI E APPLICAZIONI

Nella fase di progettazione di un impianto fumario efficiente e conforme alle norme vigenti è indispensabile, prima di tutto, considerare alcuni fattori basilari:

- Tipo di generatore al quale andrà allacciato
- Le temperature di esercizio del generatore
- La presenza di condense
- Possibilità di formazione di residui infiammabili
- Necessità di coibentazione del canale
- Resistenza alla corrosione

Leggere correttamente la placca camino e la designazione di prodotto è il metodo migliore per identificare il sistema fumario corretto ed idoneo in base alla normativa per ciascun impianto e combustibile utilizzato.

La designazione del prodotto sarà specifica in base alla tipologia di sistema e alla relativa norma di riferimento:

UNI EN 1856/1-2
Canne fumarie in acciaio inox

UNI EN 14471
Canne fumarie in plastica

EN 1443
Canne fumarie in ceramico

ESEMPIO DI PLACCA CAMINO DI UN SISTEMA FUMARIO IN CERAMICO REFRATTARIO

T400 N1 D 3 G50

LA CLASSE DI TEMPERATURA:

T xxx indica la temperatura fumi in °C per cui il sistema è idoneo in condizioni di esercizio.
es. T600 / T400 impianti a legna, T200 caldaie, T120 condensazione

LA CLASSE DI TENUTA ALLA PRESSIONE

N1 indica pressione negativa (40 Pa, es. stufe e caminetti a legna)
P1 indica pressione positiva (200 Pa, es caldaie a condensazione)
H1 indica pressione positiva 5000 Pa (es. gruppi elettrogeni)

LA RESISTENZA ALLA CONDENZA

D (Dry) indica funzionamento solo a secco, non resiste alle condense
W (Wet) indica funzionamento sia a secco che ad umido, resiste alle condense

RESISTENZA AL FUOCO E DISTANZA DA MATERIALI INFIAMMABILI

G = resiste al test dell'incendio da fuliggine (1000°C per 30'), rimane inalterato in caso d'incendio, obbligatorio per normativa per combustibili a legna e biomasse
O = non resiste all'incendio da fuliggine, non idoneo per combustibili solidi, legna e biomasse
xxx = distanza minima prescritta dai materiali infiammabili adiacenti espressa in mm

LA RESISTENZA ALLA CORROSIONE

in funzione dei combustibili ammessi
1, idoneo solo per combustibili gassosi
2, idoneo per combustibili gassosi e liquidi
3, idoneo per tutti i combustibili gassosi, liquidi e solidi

GUIDA ALLA SCELTA DELLA TUA CANNA FUMARIA

SISTEMA	RANGE DIAMETRI (mm)	TIPOLOGIA	PARETE INTERNA	RIVESTIMENTO ESTERNO	ISOLAMENTO	FINITURA a vista COLORE standard
SCHIEDEL GZERO®	Da 120 a 250	Sistema camino ceramico preisolato con blocco di rivestimento e adduzione aria integrata	Ceramico refrattario profilato ad alta densità	Camicia in cls alleggerito vibrocompresso in miscela speciale per la tenuta all'aria, con condotto di areazione integrato	Speciale fibra ceramica per alte temperature prefabbricata e già integrata alla camicia di rivestimento	Cemento grezzo, intonacabile e verniciabile
SCHIEDEL ABSOLUT	Da 120 a 250	Sistema camino ceramico preisolato con blocco di rivestimento e adduzione aria integrata	Ceramico refrattario profilato ad alta densità	Camicia in cls alleggerito vibrocompresso in miscela speciale per la tenuta all'aria, con condotto di areazione integrato	Speciale schiuma cementizia prefabbricata e già integrata alla camicia di rivestimento	Cemento grezzo, intonacabile e verniciabile
SCHIEDEL KERANOVA	Da 120 a 250	Condotto ceramico refrattario	Ceramico refrattario profilato ad alta densità	Camicia in cls alleggerito vibrocompresso (opzionale versione sistema SK EXTRA) oppure cavedio tecnico preesistente	Pannello in lana di roccia (opzionale) oppure intercapedine aria libera e distanziali	Cemento grezzo, intonacabile e verniciabile
SCHIEDEL SIK	160 - 180 - 200	Sistema camino ceramico concentrico preisolato con blocco di rivestimento prefabbricato	Ceramico refrattario profilato ad alta densità	Camicia in cls alleggerito vibrocompresso	Coppella in lana di roccia prefabbricata e integrata al condotto interno	Cemento grezzo, intonacabile e verniciabile
SCHIEDEL SIH-TONDO ST EXTRA E PLUS	Da 120 a 350	Sistema camino ceramico con blocco di rivestimento e isolamento	Ceramico refrattario	Camicia in cls alleggerito vibrocompresso, con canali di retroventilazione	Pannello in lana di roccia (ST Extra) oppure intercapedine aria libera e distanziali (ST Plus)	Cemento grezzo, intonacabile e verniciabile
SCHIEDEL SIH-TONDO BT EXTRA E PLUS	Da 120 a 350	Sistema camino ceramico con isolamento e blocco di rivestimento con areazione	Ceramico refrattario	Camicia in cls alleggerito vibrocompresso, con canali di retroventilazione e condotto di areazione	Pannello in lana di roccia (BT Extra) oppure intercapedine aria libera e distanziali (BT Plus)	Cemento grezzo, intonacabile e verniciabile
SCHIEDEL TERMO	/	Camicia di rivestimento in cls	/	Camicia in cls vibrocompresso	/	Cemento grezzo, intonacabile e verniciabile
SCHIEDEL COMIGNOLI CLS	/	Terminali in cls	/	Anelli e piastra di copertura in cls a stampo	/	Colore cls grezzo grigio, su richiesta colore Rosso Mattone o Testa di Moro

DESIGNAZIONI	TEMPERATURA	PRESSIONE	RESISTENZA ALLA CONDENSA	COMBUSTIBILI	APPLICAZIONE
T400 N1 D 3 G00 T400 N1 W 2 O00	T400	N1	Si W (con sigillante)	Tutti i combustili solidi, liquidi e gassosi	Universale per ogni tipologia d'impianto, idoneo come sistema camino a zero distanza dal legno, passaggio tetti in legno
T400 N1 D 3 G50 T600 N1 D 3 G100 T400 N1 W 2 O00 T200 N1 W 2 O00	"T400 T600 con G100"	N1	Si W (con sigillante)	Tutti i combustili solidi, liquidi e gassosi	Universale per ogni tipologia d'impianto, studiato per case passive e ad alta efficienza energetica, impianti a biomassa
Solo condotto ceramico: A1N1 D1P1 A3N1 D4P1 Sistema SK EXTRA: T400 N1 D3 G50 T200 P1 W2 O00 T200 N1 W2 O00	T400	N1 P1 (con sigillante Rotempo)	Si W (con sigillante)	Tutti i combustili solidi, liquidi e gassosi	Solo condotto ceramico: Intubamenti e risanamenti Sistema SK Extra: Universale per ogni tipologia d'impianto
T400 N1 D 3 G50	T400	N1	Si W (con sigillante)	Tutti i combustili solidi, liquidi e gassosi	Universale per ogni tipologia d'impianto, studiato per case passive e ad alta efficienza energetica
"T400 N1 D 3 G50 (ST EXTRA) T400 N1 D 3 G100 (ST PLUS) T400 N1 W 2 O50 T200 N1 W 2 O00"	T400	N1	Si W (con sigillante) *non idoneo a condensazione	Tutti i combustili solidi, liquidi e gassosi	Per tutte le tipologie di generatori, caminetti, stufe, impianti a biomassa. No condensazione
T400 N1 D 3 G50 (BT EXTRA) T400 N1 D 3 G100 (BT PLUS) T200 N1 W 2 O00	T400	N1	Si W (con sigillante) *non idoneo a condensazione	Tutti i combustili solidi, liquidi e gassosi	Per tutte le tipologie di generatori, caminetti, stufe, impianti a biomassa. No condensazione
/	/	/	/	/	Blocco di rivestimento per camini e intubamenti, blocco per cavedi e vani tecnici
/	/	/	/	/	Terminali comignoli in cls per camini e canne fumarie

ABSOLUT GZERO®

SCHIEDEL
GZERO®

IL SISTEMA CAMINO PER CASE E TETTI IN LEGNO

APPLICAZIONI

- Case e tetti in legno
- Case ad alta efficienza energetica
- Case passive
- Nuove costruzioni
- Ristrutturazioni



VAI AL VIDEO PRODOTTO ▶

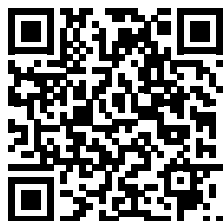

VOCE DI CAPITOLATO

Sistema camino marcato CE denominato ABSOLUT GZERO®, realizzato internamente da refrattario ceramico ultra sottile resistente ad altissime temperature, rivestito da una camicia in cls alleggerito vibro compresso e pre-isolata con speciale fibra ceramica ad alta densità ed elevato spessore; camicia dotata di condotto di ventilazione opzionale studiato per l'adduzione dell'aria comburente; adatto ad ogni impianto di tipo civile o industriale e per ogni combustibile, ideale per legna e biomassa ma anche per condensazione.

Totale protezione dal fuoco: studiato specificatamente per il passaggio della canna fumaria a contatto diretto con legno e materiali infiammabili senza alcun rischio d'incendio.

CARATTERISTICHE

Applicazioni	Universale per ogni impianto ed ogni combustibile, dalle biomasse alla condensazione, per applicazioni sia interne che esterne, sia residenziali che civili. Specifico per case e tetti in legno, bioedilizia, prevenzione incendi da tetto
Vantaggi	Eccellenti prestazioni per resistenza alle alte temperature e corrosione - designazione GW3. Resiste alle fiamme libere e agli shock termici, inalterato in caso d'incendio - designazione G0. Installabile a diretto contatto col legno, senza intercapedine d'aria né isolamento in opera. Condotto di adduzione aria integrato, non serve forare in facciata. Speciali termoelementi come il taglio termico monoblocco, per case passive e ad alta efficienza energetica. Garanzia di durata alla corrosione 30 anni
Installazione	Interno e esterno
Combustibili	Solido, Liquido e Gassoso
Diametri interni	Ø 120, 140, 160, 180, 200, 250 – Ø specifici per stufe e biomasse 160, 180



BREVETTATO

Materiale parete interna	Ceramico refrattario supersottile profilato a stampo e nervato longitudinalmente sulla superficie esterna, elevato contenuto di allumina con spessore di parete da 7 mm a 11 mm (in funzione dei dn), la parete interna è certificata secondo UNI EN 1457 – A1N1 / B2N1 / D3P1. Tubazione interna svincolata dalla parete esterna, libera di dilatare, con assenza di contatto con la camicia esterna e dotata di clip metalliche di centraggio. Elementi rettilinei interni alti fino a 1330 mm, con innesto a giunto maschio/femmina da chiudere con apposito sigillante Schiedel RAPID
Materiale camicia esterna	Camicia esterna speciale h=33 cm in cls alleggerito vibro compresso in miscela speciale ad alta tenuta all'aria, pre-isolata con fibra ceramica integrata alla camicia, disponibile anche con condotto integrato di adduzione dell'aria comburente per l'apparecchio
Isolante	Speciale fibra ceramica per alte temperature, ad alta densità (oltre 95 kg/m ³) ed elevato spessore (50 mm) preinstallata e solidale alla camicia
Prestazioni	Resistenza termica: 0,35 m ² K/W a 200 °C. Temperatura: fino a 400°C in umido con funzionamento in continuo con prestazione G0. Resistenza fuoco da fuliggine: G. Distanza da materiali combustibili: 0 mm Pressione: Negativa (N1 ≤ 40 Pa) Positiva (P1 ≤ 200 Pa) solo tubazione interna condensazione e secco in pressione con apposito mastice Schiedel Rotempo. Funzionamento sia a secco D che in condensazione W Designazione GW3 sulla parete interna: resiste a fuoco da fuliggine e shock termico a 1000°C, idoneo anche in condensazione e con tutte le tipologie di combustibili (solido, liquido, gassoso)

DESIGNAZIONI

Gli elementi, ai fini della marcatura CE, sono dichiarati conformi secondo UNI EN 13063 nelle seguenti condizioni:

UNI EN 13063:1	T400 N1 D3 G00
UNI EN 13063:2	T400 N1 W 2 O00
UNI EN 13063:3	T400 N1 D 3 G00



SCHIEDEL ABSOLUT GZERO®

La soluzione contro gli incendi da tetto:

Studiato, brevettato e certificato per garantire un **passaggio sicuro del camino attraverso un tetto in legno o a contatto diretto con elementi costruttivi infiammabili**.

ZERO distanza dal legno

Grazie alla sua particolare tecnologia **ABSOLUT GZERO®** può essere installato in completa sicurezza a **diretto contatto col legno** (travi, solette, parete, tetti in legno, tetti in paglia, elementi infiammabili in generale).

ZERO dispersioni d'aria

La sezione della canna fumaria rimane costante per tutta la sua altezza: nessun foro allargato al tetto, nessuna dispersione termica per ventilazione né infiltrazione d'aria, nessuna ingombrante coibentazione in opera - né lane minerali, né pannelli in calcio silicato - Gzero® è una soluzione già finita e completa, a prova d'incendio e studiata per case passive.

Condotto interno ad altissime prestazioni - GW3

Adatto a tutti i combustibili e a tutti gli impianti, **Schiedel GZERO®** resiste alle fiamme libere, agli shock termici ed alle altissime temperature.

Disponibile nelle versioni Singolo S e Singolo S-TL con **condotto di adduzione aria integrato**.



Testato con successo a condizioni termiche estreme:

- 500°C a regime per 4 ore in continuo
- 1000°C per 30 minuti (simulazione incendio da fuliggine) **INALTERATO** in caso d'incendio.

L'unione delle prestazioni GW3 e G0 garantisce assoluta protezione e prevenzione



GW3

Rimane inalterato in caso di incendio.

- Totale resistenza al fuoco di fuliggine "G"
- Funzionamento anche in condensazione "W"
- Per ogni tipo di combustibile, "3" identifica liquidi, gas e solidi come legna e biomassa.

GZERO

Distanza ZERO dal legno e da materiali combustibili.



SCHEMA DI MONTAGGIO

Per attraversamenti e tetti inclinati si installano almeno 4 elementi GZERO®, in modo da posizionarne almeno 2, il primo e l'ultimo, fuori dallo spessore del solaio.

Per case ad alta efficienza energetica e case passive l'elemento centrale è costituito da GZERO® taglio termico interamente in miscela di vetro cellulare.

Per attraversamenti, solette e tetti piani si installano almeno 3 elementi GZERO®, in modo da posizionarne almeno 2, il primo e l'ultimo, fuori dallo spessore del solaio.

Sigillante RAPID premiscelato pronto all'uso.

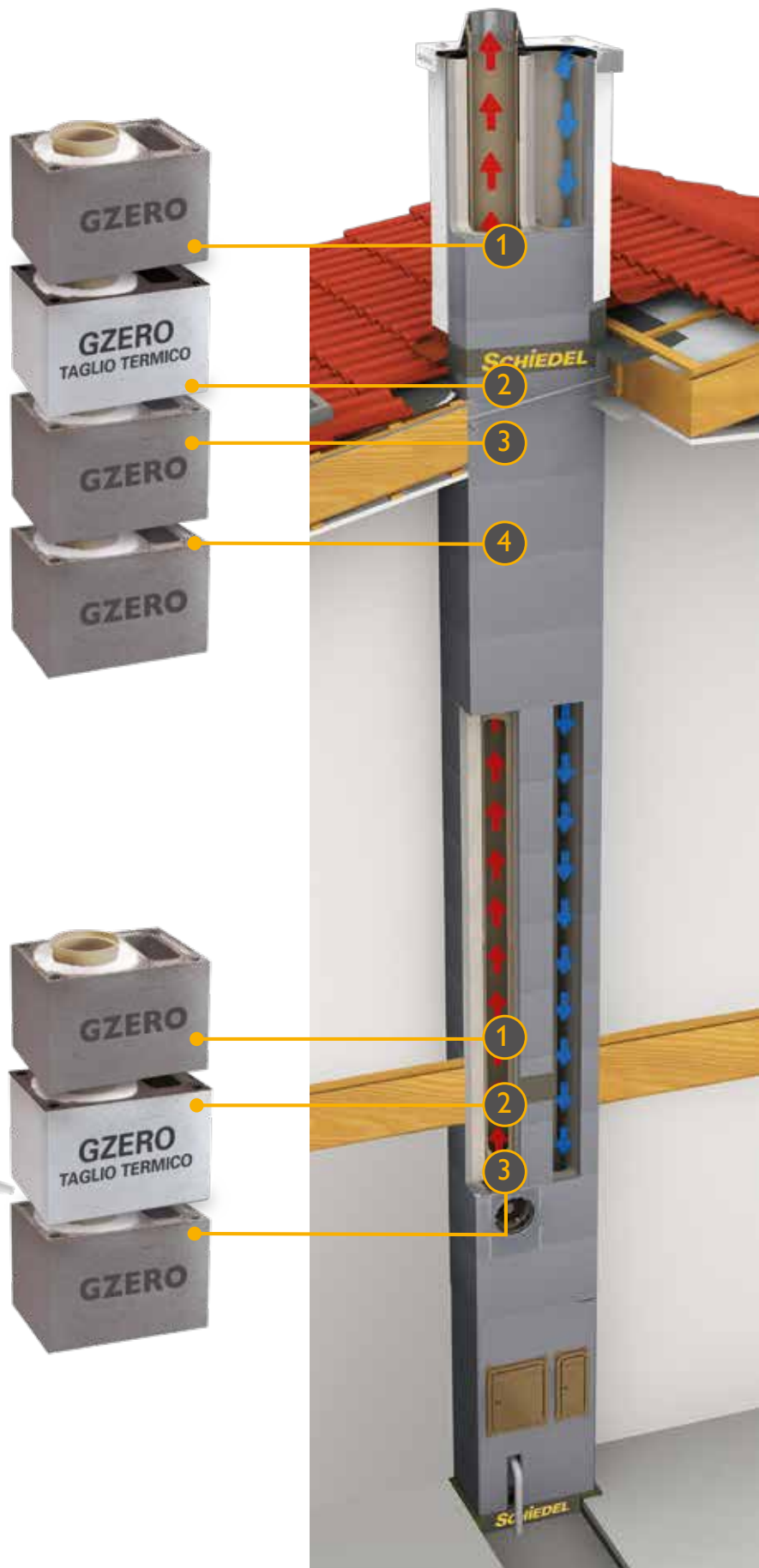



Ø	12	14	16	18	20	25	
S - Sistema singolo							
	Diametro Est. (mm)	360x360	360x360	360x360	360x360	380x380	480x480
	Diametro areaz. (mm)	-	-	-	-	-	-
	Kg/m	71	71	73	74	81	128
	Tipo sistema	G0 12 S	G0 14 S	G0 16 S	G0 18 S	G0 20 S	G0 25 S

S-TL - Sistema singolo con areazione							
	Diametro Est. (mm)	360x500	360x500	360x500	360x500	380x540	480x620
	Diametro areaz. (mm)	100x230	100x230	100x230	100x230	110x250	105x350
	Kg/m	96	96	98	99	111	157
	Tipo sistema	G0 12 S-TL	G0 14 S-TL	G0 16 S-TL	G0 18 S-TL	G0 20 S-TL	G0 25 S-TL

SISTEMA ABSOLUT GZERO® SINGOLO S

Diam. Int. Cm	12	14	16	18	20	25	
1A - Sistema G0 S							
	Codice	137556	137557	137558	137559	137560	137561
	Dim.est.mm	360 x 360	360 x 360	360 x 360	360 x 360	380 x 380	480 x 480
	h mm modulo	1330	1330	1330	1330	1330	1330
	kg/modulo	94,30	94,30	96,70	98,00	107,80	170,26
Ogni modulo è comprensivo di nr 4 blocchi GZERO® h=330 ed un rettilineo ceramico h=1330 (per il dn 25= 2 rettilinei h=660). Coibentazione in fibra ceramica già integrata alla camicia.							

1B - Blocco G0 S						
	Codice	137564			137534	137535
	Dim.est.mm	360 x 360			380 x 380	480 x 480
	Altezza mm	330			330	330
	kg/pz	21,50			23,00	36,50
Blocco speciale di rivestimento h= 330 con coibentazione in fibra ceramica già integrata alla camicia.						

1C - Taglio termico G0 S						
	Codice	137542			137527	137528
	Dim.est.mm	360 x 360			380 x 380	480 x 480
	Altezza mm	330			330	330
	kg/pz	20,10			21,60	35,10
Elemento monoblocco in miscela di cls e vetro cellulare, per il taglio del ponte termico verticale, da posizionarsi nei punti di attraversamento al tetto e a soletta.						

Dimensioni, forme, colori e dati riportati in questo capitolo sono suscettibili, senza preavviso, di variazioni per esigenze produttive o di mercato.
DISPONIBILITÀ ELEMENTI: Dn 12-20 1/5 gg lavorativi, Dn 25 su richiesta

SISTEMA ABSOLUT GZERO® SINGOLO CON AREAZIONE S-TL



Disponibilità
su richiesta

Diam. Int. Cm	12	14	16	18	20	25
---------------	----	----	----	----	----	----

1A - Sistema G0 S-TL



Codice	137562	137563	137565	137566	137567	137568
Dim.est.mm	360 x 500	360 x 500	360 x 500	360 x 500	380 x 540	480 x 620
h mm modulo	1330	1330	1330	1330	1330	1330
kg/modulo	128,3	128,3	130,7	132	147,8	208,26

Ogni modulo è comprensivo di nr 4 blocchi GZERO® con areazione h=330 ed un rettilineo ceramico h=1330 (per il dn 25= 2 rettilinei h=660). Coibentazione in fibra ceramica già integrata alla camicia.

1B - Blocco G0 S-TL



Codice	137575	137532	137533
Dim.est.mm	360 x 500	380 x 540	480 x 620
Dim. areazione mm	100 x 230	110 x 250	105 x 350
Altezza mm	330	330	330
kg/pz	30,00	33,00	46,00

Blocco speciale di rivestimento h= 330 con condotto di adduzione aria comburente e coibentazione in fibra ceramica già integrata alla camicia.

1C - Taglio termico G0 S-TL



Codice	137553	137529	137530
Dim.est.mm	360 x 500	380 x 540	480 x 620
Dim. areazione mm	100 x 230	110 x 250	105 x 350
Altezza mm	330	330	330
kg/pz	28,60	31,60	44,60

Elemento monoblocco in miscela di cls e vetro cellulare, con condotto di adduzione aria comburente, studiato per il taglio del ponte termico verticale, da posizionarsi nei punti di attraversamento al tetto e a soletta.

REFERENZE





ABSOLUT

SCHIEDEL
ABSOLUT

IL CAMINO PER CASE AD ALTA EFFICIENZA ENERGETICA

APPLICAZIONI

- Case ad alta efficienza energetica
- Case in legno
- Case passive
- Nuove costruzioni
- Ristrutturazioni



VAI AL VIDEO PRODOTTO ▶



VOCE DI CAPITOLATO

Sistema camino marcato CE denominato ABSOLUT isolato termicamente e realizzato in ceramico refrattario supersottile rivestito da camicia esterna speciale in cls alleggerito vibro compresso e pre-isolata con schiuma cementizia, dotata di condotto opzionale di adduzione dell'aria comburente per l'apparecchio; idoneo ad ogni impianto e per ogni combustibile, per funzionamento sia a secco (D) che in condensazione (W). Ideale per legna e biomassa ma anche per impianti a condensazione, grazie alla designazione "GW3".

CARATTERISTICHE

Applicazioni	Universale per ogni impianto ed ogni combustibile, dalle biomasse alla condensazione, per applicazioni sia interne che esterne, sia residenziali che civili
Vantaggi	Eccellenti prestazioni per resistenza alle alte temperature e alla corrosione. Condotto di adduzione aria integrato, non serve forare in facciata. Azzeramento dei ponti termici e delle dispersioni d'aria. Elevate prestazioni di isolamento termico e di protezione dagli incendi. Sistema modulare in pacchetti e kit, estrema facilità di posa e progettazione. Accessori e soluzioni specifiche per case passive e caseclima
Installazione	Interno e esterno
Combustibili	Solido, Liquido e Gassoso
Diametri interni	Ø 120, 140, 160, 180, 200, 250 – Ø specifici per stufe e biomasse 160, 180
Materiale parete interna	Ceramico refrattario supersottile profilato a stampo e nervato longitudinalmente sulla superficie esterna, elevato contenuto di allumina con spessore di parete da 7 mm a 11 mm (in funzione dei dn), la parete interna è certificata secondo UNI EN 1457 – A1N1 / B2N1 / D3P1. Tubazione interna svincolata dalla parete esterna, libera di dilatare, con assenza di contatto con la camicia esterna e dotata di clip metalliche di centraggio. Elementi rettilinei interni alti fino a 1330 mm, con innesto a giunto maschio/femmina da chiudere con apposito sigillante Schiedel RAPID



Materiale camicia esterna	Camicia esterna speciale h=33 cm in cls alleggerito vibro compresso in miscela speciale ad alta tenuta all'aria, pre-isolata con schiuma cementizia fissa e integrata alla camicia, dotata all'origine di condotto di adduzione dell'aria comburente per l'apparecchio
Isolante	Schiuma cementizia già iniettata e solidale alla camicia
Prestazioni	Resistenza termica: 0,35 m ² K/W a 200°C. Temperatura: fino a 600°C a secco e fino a 400°C in umido con funzionamento in continuo. Resistenza fuoco da fuliggine: G50. Pressione: Negativa (N1 ≤ 40 Pa) Positiva (P1 ≤ 200 Pa) solo tubazione interna condensazione e secco in pressione con apposito mastice Schiedel Rotempo. Funzionamento sia a secco D che in condensazione W. Designazione GW3 sulla parete interna: resiste a fuoco da fuliggine e shock termico a 1000°C, idoneo anche in condensazione e con tutte le tipologie di combustibili (solido, liquido, gassoso)

DESIGNAZIONI

Gli elementi, ai fini della marcatura CE, sono dichiarati conformi secondo UNI EN 13063 nelle seguenti condizioni:

UNI EN 13063:1

Designazione 1

T400 N1 D 3 G50

Designazione 2

T600 N1 D 3 G100

UNI EN 13063:2

Designazione 1

T400 N1 W 2 O00

Designazione 2

T200 N1 W 2 O00

UNI EN 13063:3

Designazione 1

T400 N1 D 3 G50

Designazione 2

T600 N1 D 3 G100

Designazione 3

T200 N1 W 2 O00

La soluzione Design per il tuo caminetto o la tua stufa



SCHIEDEL ABSOLUT

Specifico per case passive e caseclima: termoelementi, taglio dei ponti termici, adduzione aria comburente integrata

Eccezionali prestazioni del condotto fumi interno in ceramico refrattario, designato GW3. Camicia in cls vibrocompresso miscela speciale ad alta tenuta all'aria. Isolamento termico prefabbricato in schiuma cementizia già solidale alla camicia. Condotto adduzione aria comburente integrato al blocco.

Condotto integrato per adduzione aria comburente:

Con appositi sdoppiatori l'aria comburente può essere attinta direttamente dal tetto o dall'esterno senza necessità di forare il cappotto. Il condotto adduzione aria è sua volta isolato, garantendo una maggiore efficienza dell'intero impianto ed impedendo l'afflusso di aria eccessivamente fredda all'apparecchio asservito migliorandone il rendimento in ogni sua fase. L'adduzione aria integrata rende Schiedel ABSOLUT un **circuito chiuso e perfettamente isolato**.

Oltre alla speciale ricetta ad alta tenuta all'aria del blocco di rivestimento, Schiedel ABSOLUT offre in gamma anche la speciale **SCOSSALINA DI TENUTA per Blower Door Test**, studiata appositamente per sigillare la canna fumaria nel punto di attraversamento al tetto ed isolarla da dispersioni termiche e da infiltrazioni e intemperie.

TAGLIO TERMICO MONOBLOCCO interamente in miscela di **vetro cellulare** su tutta l'altezza del blocco di rivestimento (h 33 cm) garantisce un perfetto isolamento e taglio del ponte termico verticale in corrispondenza degli attraversamenti soletta e al tetto: la canna fumaria non disperde calore in nessun punto. Irrrinunciabile per case passive e ad alta efficienza ed elemento chiave per un rendimento ottimale dell'intero impianto.

Allacciamento al canale da fumo ed ispezioni a tenuta ermetica grazie agli speciali pannelli e guaine isolanti a prova di test Blower Door, forniti in kit completi già pronti per la posa in opera.

CAMERA DI RACCOLTA modello DESIGN con sportello d'ispezione a scomparsa e interamente intonacabile, la soluzione ideale, pulita ed elegante per caminetti, stufe e interni di pregio senza rinunciare ad una canna fumaria a norma e assolutamente sicura e idonea per legna e biomasse.

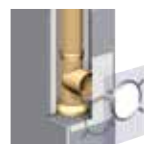
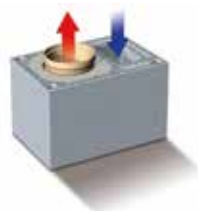

GARANZIA 30 ANNI
per le eccezionali prestazioni di resistenza alle alte temperature dei fumi, di durabilità e di resistenza alla corrosione.

Per apparecchi a biomasse e case ad alta efficienza

Camera di raccolta modello DESIGN

Nuova versione della camera di raccolta prefabbricata con **sportello d'ispezione a scomparsa**, una soluzione dal design più lineare ed accattivante, perfettamente **intonacabile e verniciabile**, ideale per la realizzazione della base del camino nello stesso ambiente in cui scegli di installare il tuo caminetto o la tua stufa.

Per abitazioni o appartamenti in cui non sia possibile realizzare la base del camino al di sotto o retrostante al caminetto, scegli **la camera di raccolta DESIGN Absolut**: avrai la sicurezza di una canna fumaria garantita 30 anni, studiata appositamente **per impianti a biomassa** e l'efficienza energetica, senza rinunciare ad un **look armonioso e lineare per la tua casa**.

Fondo scarico condensa e ispezione del camino sono facilmente accessibili grazie all'ampio sportello, in modo da agevolare ulteriormente le operazioni di pulizia e manutenzione periodica della canna fumaria.

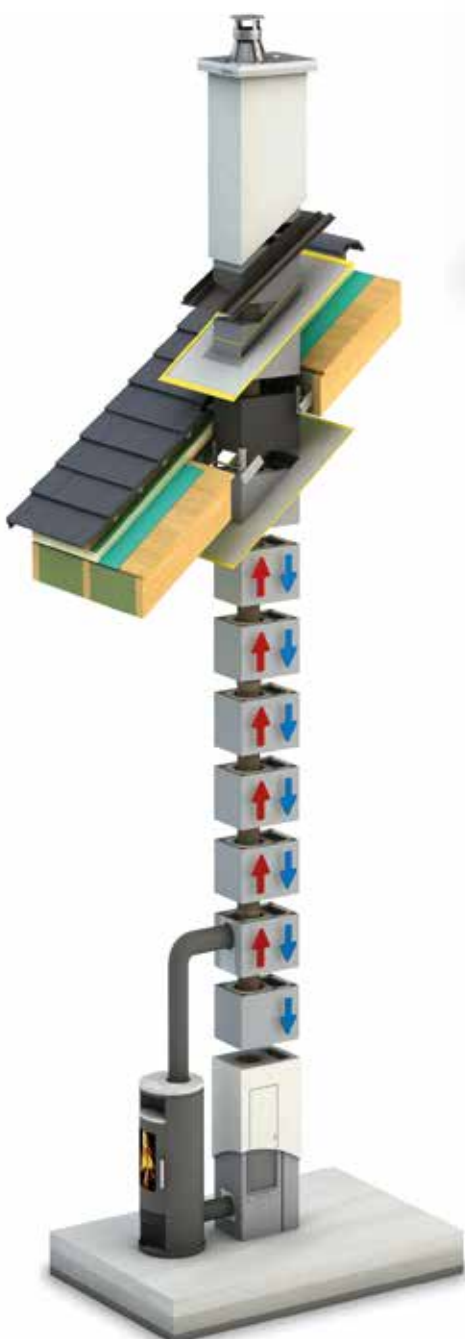

Taglio termico MONOBLOCCO

L'elemento speciale Absolut per il **taglio dei ponti termici lungo la sezione della canna fumaria**, studiato per abitazioni ad alta efficienza energetica e **case passive**, diventa **monoblocco**: interamente costituito da **vetro cellulare ad alta densità** già solidale alla coibentazione interna prefabbricata in schiuma cementizia.

In questo modo l'**isolamento e l'efficacia del taglio termico** sono garantiti **lungo tutta la sezione del blocco** (h 33 cm).

Da posizionarsi in corrispondenza dei punti più critici: alla base del camino, in caso di pavimento o soletta non isolata, nei punti di attraversamento a pavimento o a tetto.

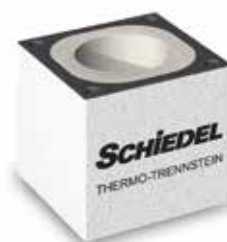

SCHEMI DI MONTAGGIO

Soluzioni modulari in pacchetti e kit pronti all'uso:
progettazione semplificata e tempi rapidi di posa

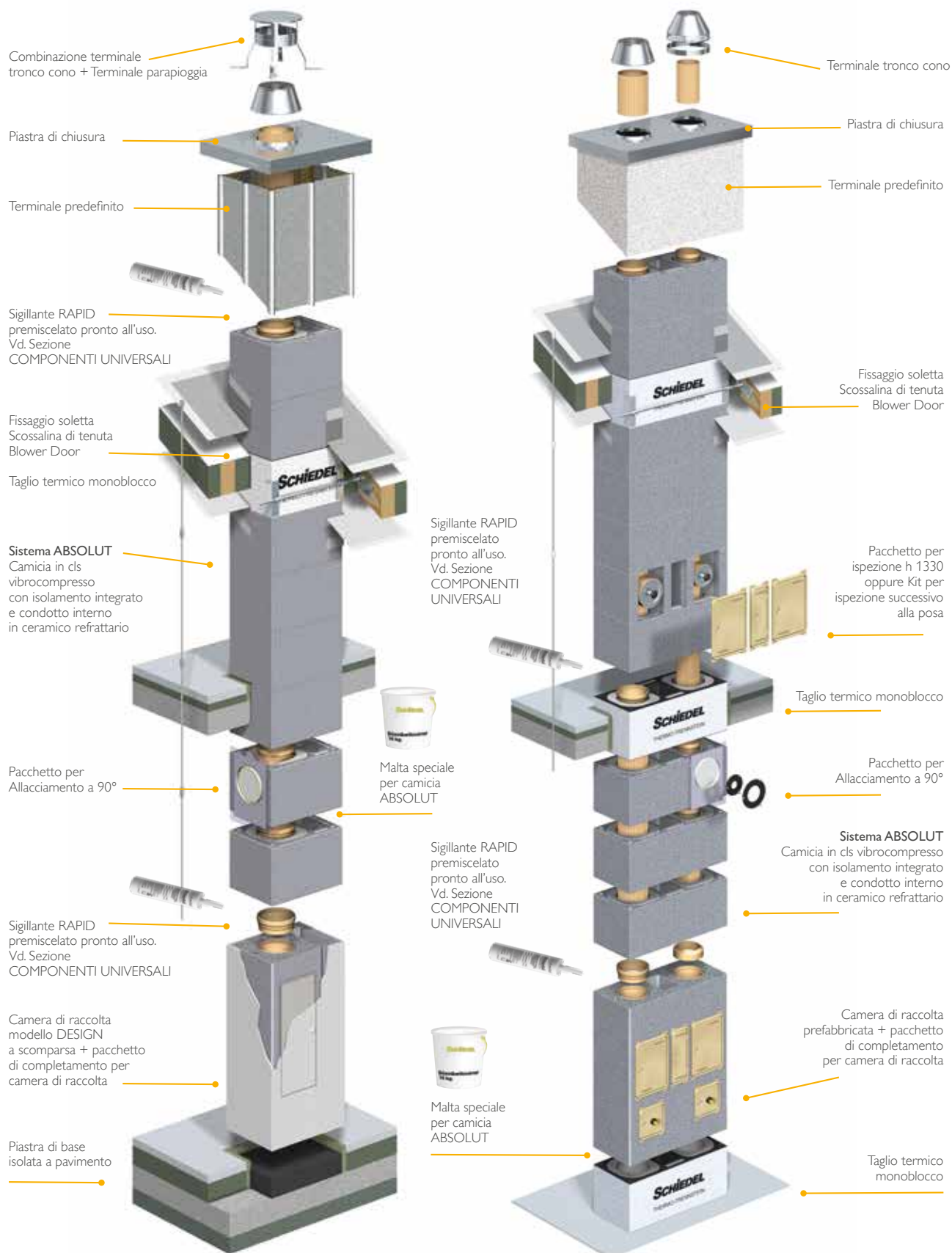

SCHIEDEL
ABSOLUT

VANTAGGI

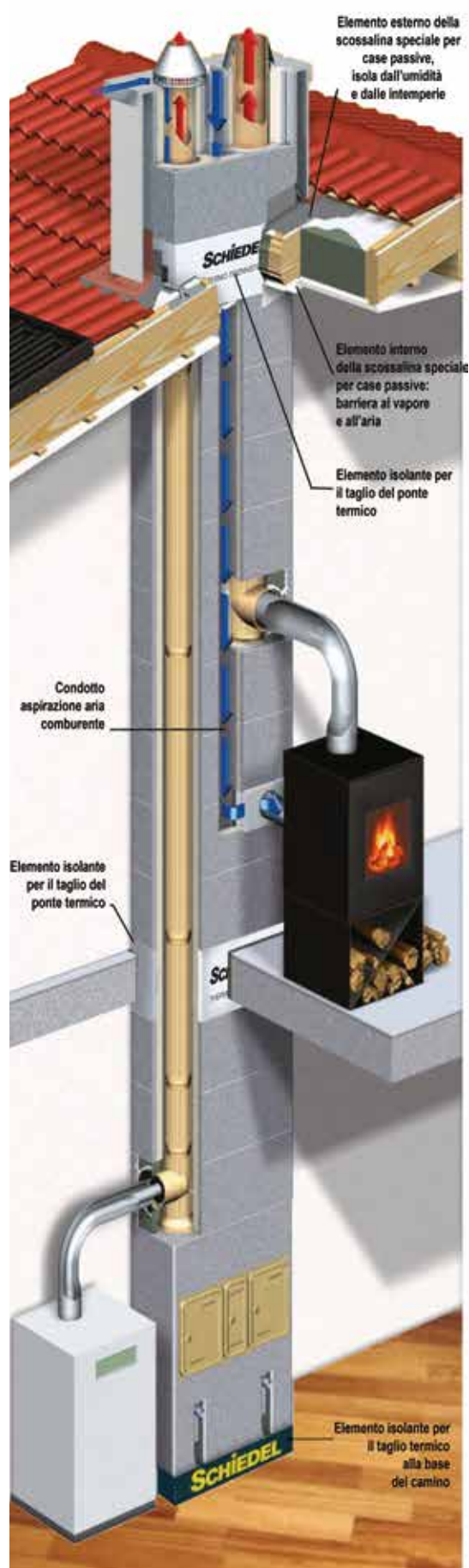

ISOLANTE INTEGRATO

Isolamento pre-integrato nella camicia:

- Nessuna manodopera per la posa
- Durevole, nessun rischio di deterioramento, non teme gli agenti atmosferici e può essere stoccato esternamente
- Riduzione delle movimentazioni di cantiere e magazzino.



-70%

DEI TEMPI DI POSA

Test effettuati con i clienti dimostrano un risparmio del 70% di manodopera nella posa del camino verticale.

-75%

DI SIGILLANTE

Grazie alla notevole lunghezza dei rettilinei (h=1,33 m) consente di ridurre il numero di pezzi movimentato e di sigillare 1 solo giunto al posto di 4.



SISTEMA CHIUSO E ISOLATO ABSOLUT

Realizza un sistema chiuso senza ponti termici e non interrompe il cappotto esterno. Grazie al condotto di presa d'aria integrato, ABSOLUT controlla l'aria di immissione e costituisce un sistema chiuso perfettamente isolato.

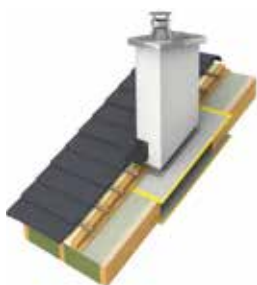

CASE PASSIVE

Per garantire la massima ermeticità ed isolamento di una casa passiva ABSOLUT offre esclusivi Termo-Elementi studiati appositamente per edifici ad alta efficienza energetica quali l'elemento taglio termico o la scossalina specifica per l'attraversamento al tetto ed il **Blower Door Test**.



RISPARMIO

Sicurezza, efficienza energetica e lunga durata nel tempo: Schiedel vi offre sul sistema fumario ABSOLUT una **garanzia di 30 anni** di corretto funzionamento ed inalterabilità.

	Ø	Dim. Est. Mm.	Dim. Areaz. mm.	Kg/m	Tipo sistema	Codice sistema h= 1,33 mt
S						
Sistema singolo	12	360x360	-	79	12 S	RASSN12
	14	360x360	-	79	14 S	RASSN14
	16	360x360	-	81	16 S	RASSN16
	18	360x360	-	81	18 S	RASSN18
	20	360x360	-	90	20 S	RASSN20
	25	360x360	-	130	25 S	RASSN25

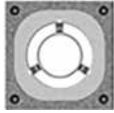

	Ø	Dim. Est. Mm.	Dim. Areaz. mm.	Kg/m	Tipo sistema	Codice sistema h= 1,33 mt
S-TL						
Sistema singolo con ventilazione	12	360x500	100X230	109	12 STL	RASSTL12
	14	360x500	100X230	109	14 STL	RASSTL14
	16	360x500	100X230	111	16 STL	RASSTL16
	18	360x500	100X230	111	18 STL	RASSTL18
	20	380x540	110X250	123	20 STL	RASSTL20
	25	480x620	105X350	166	25 STL	RASSTL25

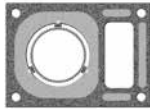

	Ø	Dim. Est. Mm.	Dim. Areaz. mm.	Kg/m	Tipo sistema	Codice sistema h= 1,33 mt
D						
Sistema doppio	1414	360x650	-	138	1414 D	RASDN1414
	1616	360x650	-	143	1616 D	RASDN1616
	1818	360x650	-	144	1818 D	RASDN1818
	1416	360x650	-	140	1416 D	RASDN1416
	1418	360x650	-	141	1418 D	RASDN1418
	1618	360x650	-	143	1618 D	RASDN1618
	1420	380x710	-	153	1420 D	RASDN1420
	1620	380x710	-	155	1620 D	RASDN1620
	1820	380x710	-	156	1820 D	RASDN1820

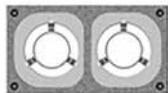

	Ø	Dim. Est. Mm.	Dim. Areaz. mm.	Kg/m	Tipo sistema	Codice sistema h= 1,33 mt
D-TL						
Sistema doppio con ventilazione	1414	360x830	130X200	175	1414 D TL	RASDTL1414
	1616	360x830	130X200	179	1616 D TL	RASDTL1616
	1818	360x830	130X200	180	1818 D TL	RASDTL1818
	1416	360x830	130X200	177	1416 D TL	RASDTL1416
	1418	360x830	130X200	178	1418 D TL	RASDTL1418
	1618	360x830	130X200	180	1618 D TL	RASDTL1618
	1420	380x880	140X220	190	1420 D TL	RASDTL1420
	1620	380x880	140X220	191	1620 D TL	RASDTL1620
	1820	380x880	140X220	192	1820 D TL	RASDTL1820



Pacchetto di completamento per camera di raccolta



Pacchetto completo ispezione e terminale



* Tronco cono con anello solo Ø 12-14 senza anello Ø 16-18-20
 ** I pacchetti per Ø 12 e 14 contengono il tappo d'ispezione per combustibili liquidi e gassosi
 *** I pacchetti per Ø dal 16 al 25 contengono il tappo d'ispezione per combustibili solidi

* I pacchetti per Ø 12 e 14 contengono il tappo d'ispezione per combustibili liquidi e gassosi
 ** I pacchetti per Ø dal 16 al 25 contengono il tappo d'ispezione per combustibili solidi

Pacchetto per allacciamento 90°



Pacchetto per allacciamento 135°



Pacchetto per ispezione



* I pacchetti per Ø 12 e 14 contengono il tappo d'ispezione per combustibili liquidi e gassosi
 ** I pacchetti per Ø dal 16 al 25 contengono il tappo d'ispezione per combustibili solidi

KIT PER T90°(successivo alla posa della canna)



KIT PER T135°(successivo alla posa della canna)



KIT DI ISPEZIONE (successivo alla posa della canna)



* I pacchetti per Ø 12 e 14 contengono il tappo d'ispezione per combustibili liquidi e gassosi
 ** I pacchetti per Ø dal 16 al 25 contengono il tappo d'ispezione per combustibili solidi

Dimensioni, forme, colori e dati riportati in questo capitolo sono suscettibili, senza preavviso, di variazioni per esigenze produttive o di mercato.

DISPONIBILITÀ ELEMENTI: Sistema S ed STL 1/5 gg lavorativi eccetto contrassegnati ■ : su richiesta

UNIVERSALI Gamma articoli "universali", segue scontistica dedicata

SISTEMA ABSOLUT SINGOLO S



SCHIEDEL
ABSOLUT

Disponibilità
su richiesta

Diam. Int. Cm	12	14	16	18	20	25
---------------	----	----	----	----	----	----

1A - Sistema ABSOLUT S



Codice	137569	137570	137571	137572	137573	137574
Dim.est.mm	360 x 360	360 x 360	360 x 360	360 x 360	380 x 380	480 x 480
h mm modulo	1330	1330	1330	1330	1330	1330
kg / modulo	104	104	107	108	120	184

Ogni modulo è comprensivo di nr. 4 camicie con isolamento integrato h=330 ed 1 rettilineo h=1330 (per il Ø 25 nr 2 rettilinei h=660).

1B - Taglio termico MONOBLOCCO



Codice	149783	149784	149785
Dim.est.mm	360 x 360	380 x 380	480 x 480
Altezza mm	330	330	330
kg/pz	14,3	15,2	24,3

Taglio termico monoblocco interamente in miscela di cls e vetro cellulare ad altà densità e già solidale all'isolamento interno in schiuma cementizia. Studiato per assicurare l'abbattimento del ponte termico verticale lungo tutta la sezione del blocco, ideale per case passive e ad alta efficienza energetica.

Disponibilità
elemento ■

2A - Piastra di base isolata a pavimento

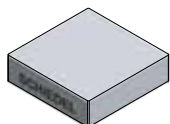

Codice	173280	173284	173288
Dim.est.mm	360 x 360	380 x 380	480 x 480
Altezza mm	100	100	100

Piastra speciale in miscela cementizia per taglio termico da porre ai piedi del camino sotto la camera di raccolta. Ideale per creare un adeguato isolamento termico dal pavimento grezzo in un'area non riscaldata (es. cantina).

2B - Camera di raccolta completa



Codice	143802	143804	-
Dim.est.mm	360 x 360	380 x 380	-
Altezza mm	1070	1070	-
kg/pz	104	120	-

Camera di raccolta prefabbricata già completa di elemento di ispezione e scarico condensa interno e sportello d'ispezione esterno. Comprende prolunga metallica per asta di lisciatura. Da ordinare SEMPRE in combinazione con il pacchetto di completamento pos. 2D. Uscita del condotto predefinita sempre Ø 18, per proseguire con altri diametri utilizzare l'apposito anello adattatore fornito nel pacchetto di completamento. Il tappo d'ispezione è fornito a parte, sempre del Ø 18, anch'esso all'interno del pacchetto di completamento.

2C - Camera di raccolta DESIGN



Codice	149652	-	-
Dim.est.mm	360 x 360	-	-
Altezza mm	1070	-	-
kg/pz	101	-	-

Camera di raccolta completa di fondo scarico condensa e ispezione, corredata da uno speciale sportello a scomparsa, studiata per stufe o caminetti in ambienti di design e di pregio. Intonacabile e verniciabile, esteticamente pulita e lineare. Da ordinare SEMPRE in combinazione con l'apposito pacchetto di completamento per camera di raccolta pos. 2D.

Disponibilità
elemento ■

2D - Pacchetto di completamento per camera di raccolta



Codice	100117	100118	100119	100120	100121	-
--------	--------	--------	--------	--------	--------	---

Indispensabile per il montaggio completo della canna fumaria a partire dalla camera di raccolta (2B o 2C) fino al terminale tronco cono (incluso). Contiene distanziali metallici (4 conf.) sigillante Schiedel RAPID con pistola, 1 cappello conico, 1 tappo d'ispezione, 1 anello adattatore per camera di raccolta, 1 asta di lisciatura.

3A - Pacchetto per allacciamento a 90°



Codice	100050	100051	100052	100053	100054	100055
Altezza mm	1330	1330	1330	1330	1330	660
Dn uscita T	140	160	160	180	200	250

Comprende: Dn 14-20 n° 1 allacciamento monolitico a 90° h 330 mm, n° 1 rettilineo h 330, n°1 rettilineo h 660. Dn 25 n° 1 allacciamento a 90° h 660 mm. Per tutti i Ø inclusi anche distanziali metallici e pannello isolante speciale Blower Door per chiudere la derivazione dell'allacciamento.

3B - Pacchetto per allacciamento a 135°



Codice	-	100056	100057	100058	100059	100060
Altezza mm	-	1330	1330	1330	1330	660

Comprende: Dn 14-20 n° 1 allacciamento a 135° h 660 mm e n° 1 rettilineo h 660. Dn 25 solo n° 1 allacciamento a 135° h 660 mm. Per tutti i Ø inclusi anche distanziali metallici e pannello isolante per chiudere la derivazione dell'allacciamento. Non disponibile per il dn 12, utilizzare il pacchetto KIT per 135°.

Dimensioni, forme, colori e dati riportati in questo capitolo sono suscettibili, senza preavviso, di variazioni per esigenze produttive o di mercato.

DISPONIBILITÀ ELEMENTI: Sistema S ed S-TL 1/5 gg lavorativa. Sistema D e D-TL e tutti i contrassegnati con ■ : su richiesta.

SISTEMA ABSOLUT SINGOLO S



Disponibilità
su richiesta

Diam. Int. Cm	12	14	16	18	20	25
---------------	----	----	----	----	----	----

3C - Kit per T 90°



Codice	100068	100069	100070	100071	100072
--------	--------	--------	--------	--------	--------

Kit per realizzare l'allacciamento a 90° in un momento successivo alla posa della canna. Comprende: stacco a 90°, lama, pannello isolante per chiudere la derivazione, sigillante per refrattario conf. 1 kg.

3D - Kit per T 135°



Codice	100073	100074	100075	100076	100077
--------	--------	--------	--------	--------	--------

Kit per realizzare l'allacciamento a 135° in un momento successivo alla posa della canna. Comprende: stacco a 135°, lama, pannello isolante per chiudere la derivazione, sigillante per refrattario conf. 1 kg.

4A - Kit per Ispezione



Codice	100185	100186	100187	100188	100189
--------	--------	--------	--------	--------	--------

Kit per realizzare l'ispezione tonda in un momento successivo alla posa della canna. Comprende: stacco ceramico per ispezione con tappo interno, sportello d'ispezione esterno completo di sagoma di taglio e guarnizioni di tenuta per Blower Door Test, lama, sigillante per refrattario conf. 1 kg.

5A - Scossalina di tenuta per Blower Door test



Codice	108197
--------	--------

Kit composto da 2 elementi, 1 per l'estradosso ed 1 per l'intradosso della copertura. L'elemento interno è dotato di barriera all'aria e al vapore. Fornito in kit universale per tutte le configurazioni di Absolut, consente l'isolamento della canna fumaria nel passaggio a tetto per il superamento del Blower Door Test.

6A - Piastra di chiusura in acciaio inox



Codice	108215	108217	108219
--------	--------	--------	--------

Dim. est. mm	530 x 530	550 x 550	650 x 650
--------------	-----------	-----------	-----------

Da montare direttamente sull'ultima camicia, fornita in kit completo di accessori e minuteria per il fissaggio.

6B - Piastra di chiusura in fibrocemento



Codice	101915	101919	103877
--------	--------	--------	--------

Dim. est. mm	570 x 570	590 x 590	720 x 720
--------------	-----------	-----------	-----------

kg/pz	14,6	15,5	23
-------	------	------	----

Da montare direttamente sull'ultima camicia, in alternativa alla versione in acciaio inox (Pos. 6A).

7A - Camicia con isolamento



Codice	100023	100027	100031
--------	--------	--------	--------

Dim. est. mm	360 x 360	380 x 380	480 x 480
--------------	-----------	-----------	-----------

Altezza mm	330	330	330
------------	-----	-----	-----

kg/pz	24	26	40
-------	----	----	----

Camicia in cls alleggerito vibro-compresso con isolamento integrato in schiuma cementizia.

8A - Terminale predefinito



Codice	108548	144054	-
--------	--------	--------	---

Dim. est. mm	490 x 490	490 x 490	-
--------------	-----------	-----------	---

Altezza mm	1000	1000	-
------------	------	------	---

Torrino prefabbricato ideato per rivestire direttamente il tratto terminale del condotto in uscita al tetto, finitura standard intonaco bianco, completo di piastra di chiusura premontata. Abbinabile ai terminali standard Absolut.

Disponibilità
elemento ■

Dimensioni, forme, colori e dati riportati in questo capitolo sono suscettibili, senza preavviso, di variazioni per esigenze produttive o di mercato.

DISPONIBILITÀ ELEMENTI: Sistema S ed S-TL 1/5 gg lavorativi. Sistema D e D-TL e tutti i contrassegnati con ■: su richiesta.

SISTEMA ABSOLUT S-TL - SINGOLO CON AREAZIONE



SCHIEDEL
ABSOLUT

Disponibilità
su richiesta

Diam. Int. Cm	12	14	16	18	20	25
---------------	----	----	----	----	----	----

1A - Sistema ABSOLUT S-TL



Codice	137576	137577	137578	137579	137580	137581
Dim. est.mm	360 x 500	360 x 500	360 x 500	360 x 500	380 x 540	480 x 620
Dim. Areazione	100 x 230	100 x 230	100 x 230	100 x 230	110 x 250	105 x 350
Altezza mm	1330	1330	1330	1330	1330	1330
kg/modulo	144	144	147	148	164	232

Ogni modulo è comprensivo di nr. 4 camicie con isolamento integrato h=330 ed 1 rettilineo h=1330 (per il Ø 25 nr 2 rettilinei h=660).

1B - Taglio termico MONOBLOCCO



Codice	149786	149787	149788
Dim. est.mm	360 x 500	380 x 540	480 x 620
Altezza mm	330	330	330
kg/pz	19	20,8	29,6

Taglio termico monoblocco interamente in miscela di cls e vetro cellulare ad altà densità e già solidale all'isolamento interno in schiuma cementizia. Studiato per assicurare l'abbattimento del ponte termico verticale lungo tutta la sezione del blocco, ideale per case passive e ad alta efficienza energetica.

Disponibilità
elemento ■

2A - Piastra di base isolata a pavimento



Codice	173281	173285	173289
Dim.est.mm	360 x 500	380 x 540	480 x 620
Altezza mm	100	100	100

Piastra speciale in miscela cementizia per taglio termico da porre ai piedi del camino sotto la camera di raccolta. Ideale per creare un adeguato isolamento termico dal pavimento grezzo in un'area non riscaldata (es. cantina).

2B - Camera di raccolta completa con areazione



Codice	143803	143805	-
Dim. est.mm	360 x 500	380 x 540	-
Altezza mm	1070	1070	-
kg/pz	104	120	-

Camera di raccolta prefabbricata già completa di elemento di ispezione e scarico condensa interno e sportello d'ispezione esterno. Comprende prolunga metallica per asta di lisciatura. Da ordinare SEMPRE in combinazione con il pacchetto di completamento pos. 2D. Uscita del condotto predefinita sempre Ø 18, per proseguire con altri diametri utilizzare l'apposito anello adattatore fornito nel pacchetto di completamento. Il tappo d'ispezione è fornito a parte, sempre del Ø 18, anch'esso all'interno del pacchetto di completamento.

2C - Camera di raccolta DESIGN con areazione



Codice	149653	-	-
Dim. est.mm	360 x 500	-	-
Altezza mm	1070	-	-
kg/pz	126	-	-

Camera di raccolta completa di fondo scarico condensa e ispezione, corredata da uno speciale sportello a scomparsa, studiata per stufe o caminetti in ambienti di design e di pregio. Intonacabile e verniciabile, esteticamente pulita e lineare. Da ordinare SEMPRE in combinazione con l'apposito pacchetto di completamento per camera di raccolta pos. 2D.

Disponibilità
elemento ■

2D - Pacchetto di completamento per camera di raccolta



Codice	100117	100118	100119	100120	100121	-
--------	--------	--------	--------	--------	--------	---

Indispensabile per il montaggio completo della canna fumaria a partire dalla camera di raccolta (2B o 2C) fino al terminale tronco cono (incluso). Contiene distanziali metallici (4 conf.) sigillante Schiedel RAPID con pistola, 1 cappello conico, 1 tappo d'ispezione, 1 anello adattatore per camera di raccolta, 1 asta di lisciatura.

3A - Pacchetto per allacciamento a 90°



Codice	100050	100051	100052	100053	100054	100055
Altezza mm	1330	1330	1330	1330	1330	660
Dn uscita T	140	160	160	180	200	250

Comprende: Dn 14-20 n° 1 allacciamento monolitico a 90° h 330 mm, n° 1 rettilineo h 330, n° 1 rettilineo h 660. Dn 25 n° 1 allacciamento a 90° h 660 mm. Per tutti i Ø inclusi anche distanziali metallici e pannello isolante speciale Blower Door per chiudere la derivazione dell'allacciamento.

3B - Pacchetto per allacciamento a 135°



Codice	-	100056	100057	100058	100059	100060
Altezza mm	-	1330	1330	1330	1330	660

Comprende: Dn 14-20 n° 1 allacciamento a 135° h 660 mm e n° 1 rettilineo h 660. Dn 25 solo n° 1 allacciamento a 135° h 660 mm. Per tutti i Ø inclusi anche distanziali metallici e pannello isolante per chiudere la derivazione dell'allacciamento. Non disponibile per il dn 12, utilizzare il pacchetto KIT per 135°.

Dimensioni, forme, colori e dati riportati in questo capitolo sono suscettibili, senza preavviso, di variazioni per esigenze produttive o di mercato.

DISPONIBILITÀ ELEMENTI: Sistema S ed S-TL 1/5 gg lavorativi. Sistema D e D-TL e tutti i contrassegnati con ■ : su richiesta.

SISTEMA ABSOLUT S-TL - SINGOLO CON AREAZIONE



SCHIEDEL
ABSOLUT

Disponibilità
su richiesta

ABSOLUT

	Diam. Int. Cm	12	14	16	18	20	25
3C - Kit per T 90°							
	Codice	100068	100069	100070	100071	100072	
	Kit per realizzare l'allacciamento a 90° in un momento successivo alla posa della canna. Comprende: stacco a 90°, lama, pannello isolante per chiudere la derivazione, sigillante per refrattario conf. 1 kg.						
3D - Kit per T 135°							
	Codice	100073	100074	100075	100076	100077	
	Kit per realizzare l'allacciamento a 135° in un momento successivo alla posa della canna. Comprende: stacco a 135°, lama, pannello isolante per chiudere la derivazione, sigillante per refrattario conf. 1 kg.						
4A - Kit per Ispezione							
	Codice	100185	100186	100187	100188	100189	
	Kit per realizzare l'ispezione tonda in un momento successivo alla posa della canna. Comprende: stacco ceramico per ispezione con tappo interno, sportello d'ispezione esterno completo di sagoma di taglio e guarnizioni di tenuta per Blower Door Test, lama, sigillante per refrattario conf. 1 kg.						
5A - Scossalina di tenuta per Blower Door test							
	Codice	108197					
	Kit composto da 2 elementi, 1 per l'estradosso ed 1 per l'intradosso della copertura. L'elemento interno è dotato di barriera all'aria e al vapore. Fornito in kit universale per tutte le configurazioni di Absolut, consente l'isolamento della canna fumaria nel passaggio a tetto per il superamento del Blower Door Test.						
6A - Piastra di chiusura in acciaio inox							
	Codice	108299		108301	108228		
	Dim. est. mm	530 x 670		550 x 710	650 x 650		
	Da montare direttamente sull'ultima camicia, fornita in kit completo di accessori e minuteria per il fissaggio.						
6B - Piastra di chiusura in fibrocemento							
	Codice	101916		101920	-		
	Dim. est. mm	570 x 710		590 x 750	-		
	kg/pz	17,4		18,7	-		
	Da montare direttamente sull'ultima camicia, in alternativa alla versione in acciaio inox (Pos. 6A).						
7A - Camicia con isolamento							
	Codice	100024		100028	100032		
	Dim. est. mm	360 x 500		380 x 540	480 x 620		
	Dim. Areazione	100 x 230		110 x 250	105 x 350		
	Altezza mm	330		330	330		
	kg/pz	34		37	52		
	Camicia in cls alleggerito vibro-compresso con isolamento integrato in schiuma cementizia.						
8A - Terminale predefinito							
	Codice	144048		-	-		
	Dim. est. mm	490 x 670		-	-		
	Altezza mm	1000		-	-		
	Torrino prefabbricato ideato per rivestire direttamente il tratto terminale del condotto in uscita al tetto, finitura standard intonaco bianco, completo di piastra di chiusura premontata. Abbinabile ai terminali standard Absolut.						Disponibilità elemento ■
9A - Adattatore per presa aria							
	Codice (dn 12-20)	100206					
	Codice (dn 25)	100207					
Adattatore per presa aria adduzione laterale							
	Codice (dn 12-18)	100208					
	Codice (dn 20)	100209					
	Codice (dn 25)	100210					

Dimensioni, forme, colori e dati riportati in questo capitolo sono suscettibili, senza preavviso, di variazioni per esigenze produttive o di mercato.

DISPONIBILITÀ ELEMENTI: Sistema S ed S-TL 1/5 gg lavorativi. Sistema D e D-TL e tutti i contrassegnati con ■: su richiesta.

SISTEMA ABSOLUT D - DOPPIO



SCHIEDEL
ABSOLUT

Disponibilità
su richiesta

Diam. Int. Cm	1414	1616	1818	1416	1418	1618	1420	1620	1820
---------------	------	------	------	------	------	------	------	------	------

1A - Sistema ABSOLUT D



Codice	137536	137540	137544	137537	137538	137541	137539	137543	137545
Dim. est. mm	360 x 650	360 x 650	360 x 650	360 x 650	360 x 650	360 x 650	380 x 710	380 x 710	380 x 710
Altezza mm	1330	1330	1330	1330	1330	1330	1330	1330	1330
kg/modulo	184	190	192	187	188	191	204	207	208

Ogni modulo è comprensivo di nr 4 camicie con isolamento integrato h=330 e 2 rettilinei h=1330 ciascuno del dn di riferimento. Es. Sistema 1418: 4 camicie + 1 rettilineo dn 14 h=1330 + 1 rettilineo dn 18 h=1330.

1B - Taglio termico monoblocco



Codice	149789	149790
Dim. est. mm	360 x 650	380 x 710
Altezza mm	330	330
kg/modulo	24,8	28,7

Taglio termico monoblocco interamente in schiuma di vetro cellulare ad alta densità già solidale all'isolamento interno in schiuma cementizia. Studiato per assicurare l'abbattimento del ponte termico verticale lungo tutta la sezione del blocco, ideale per case passive e ad alta efficienza energetica.

2A - Piastra di base isolata a pavimento

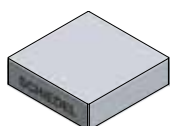

Codice	173282	173286
Dim. est. mm	360 x 650	380 x 710
Altezza mm	100	100

Piastra speciale in miscela cementizia per taglio termico da porre ai piedi del camino sotto la camera di raccolta. Ideale per creare un adeguato isolamento termico dal pavimento grezzo in un'area non riscaldata (es. cantina).

2B - Camera di raccolta completa



Codice	143806	143807
Dim. est. mm	360 x 650	380 x 710
Altezza mm	1070	1070
kg/pz	183	206

Camera di raccolta prefabbricata già completa di elemento di ispezione e scarico condensa interno e sportello d'ispezione esterno. Comprende prolunga metallica per asta di lisciatura. **Da ordinare SEMPRE in combinazione con DUE pacchetti di completamento (pos. 2C) ciascuno del dn di riferimento.** Uscita del condotto predefinita sempre Ø 18, per proseguire con altri diametri utilizzare l'apposito anello adattatore fornito nel pacchetto di completamento. Il tappo d'ispezione è fornito a parte, sempre del Ø 18, anch'esso all'interno del pacchetto di completamento.

2C - Pacchetto di completamento per camera di raccolta



Codice	100118	100119	100120	100121	-	-	-	-	-
Dn	14	16	18	20	-	-	-	-	-

Indispensabile per il montaggio completo della canna fumaria a partire dalla camera di raccolta (Pos. 2B) fino al terminale tronco cono (incluso). Contiene distanziali metallici (4 conf.) sigillante Schiedel RAPID con pistola, 1 cappello conico, 1 tappo d'ispezione, 1 anello adattatore per camera di raccolta, 1 asta di lisciatura. Ordinare **nr 2 pacchetti ciascuno del dn di riferimento.** Es. per sistema Absolut 1418: per una camera di raccolta doppia cod. 100110 ordinare nr 1 pacchetto di completamento dn 14 codice 100118 + 1 pacchetto di completamento dn 18 codice 100120.

3A - Pacchetto per allacciamento a 90°



Codice	100051	100052	100053	100054	-	-	-	-	-
Dn	14	16	18	20	-	-	-	-	-
Altezza mm	1330	1330	1330	1330	-	-	-	-	-
Dn uscita T	160	160	180	200	-	-	-	-	-

Comprende: n° 1 allacciamento monolitico a 90° h 330 mm, n° 1 rettilineo h 330, n°1 rettilineo h 660. Per tutti i Ø inclusi anche distanziali metallici e pannello isolante speciale Blower Door per chiudere la derivazione dell'allacciamento. Ordinare nr 2 pacchetti per allacciamento ciascuno del dn di riferimento per ognuno dei due condotti. Es. per sistema Absolut 1418: ordinare nr 1 pacchetto per allacciamento dn 14 codice 100051 + 1 pacchetto per allacciamento dn 18 codice 100053.

3B - Pacchetto per allacciamento a 135°



Codice	100056	100057	100058	100059	-	-	-	-	-
Dn	14	16	18	20	-	-	-	-	-
Altezza mm	1330	1330	1330	1330	-	-	-	-	-

Comprende: n° 1 allacciamento monolitico a 135° h 660 mm e n° 1 rettilineo h 660. Per tutti i Ø inclusi anche distanziali metallici e pannello isolante per chiudere la derivazione dell'allacciamento. Ordinare nr 2 pacchetti per allacciamento ciascuno del dn di riferimento per ognuno dei due condotti. Es. per sistema Absolut 1418: ordinare nr 1 pacchetto per allacciamento 135° dn 14 codice 100056 + 1 pacchetto per allacciamento 135° dn 18 codice 100058.

Dimensioni, forme, colori e dati riportati in questo capitolo sono suscettibili senza preavviso di variazioni per esigenze produttive o di mercato.

DISPONIBILITÀ ELEMENTI: Sistema D e D-TL e tutti i contrassegni con  : su richiesta.

SISTEMA ABSOLUT D - DOPPIO



SCHIEDEL
ABSOLUT

Disponibilità
su richiesta

Diam. Int. Cm	1414	1616	1818	1416	1418	1618	1420	1620	1820
---------------	------	------	------	------	------	------	------	------	------

3C - Kit per T 90° (successivo alla posa)



Codice	100068	100069	100070	100071	-	-	-	-	-
Dn	14	16	18	20	-	-	-	-	-

Kit per realizzare l'allacciamento a 90° in un momento successivo alla posa della canna.
Comprende: stacco a 90°, lama, pannello isolante per chiudere la derivazione, sigillante per refrattario conf. 1 kg.
Ordinare nr 2 Kit per T a 90° ciascuno del dn di riferimento per ognuno dei due condotti.

3D - Kit per T 135° (successivo alla posa)



Codice	100073	100074	100075	100076	-	-	-	-	-
Dn	14	16	18	20	-	-	-	-	-

Kit per realizzare l'allacciamento a 135° in un momento successivo alla posa della canna.
Comprende: stacco a 135°, lama, pannello isolante per chiudere la derivazione, sigillante per refrattario conf. 1 kg.
Ordinare nr 2 Kit per T a 135° ciascuno del dn di riferimento per ognuno dei due condotti.

4A - Kit per Ispezione



Codice	100185	100186	100187	100188	-	-	-	-	-
Dn	14	16	18	20	-	-	-	-	-

Kit per realizzare l'ispezione tonda in un momento successivo alla posa della canna. Comprende: stacco ceramico per ispezione con tappo interno, sportello d'ispezione esterno completo di sagoma di taglio e guarnizioni di tenuta per Blower Door Test, lama, sigillante per refrattario conf. 1 kg. Ordinare nr 2 Kit per ispezione ciascuno del dn di riferimento per ognuno dei due condotti.

5A - Scossalina di tenuta per Blower Door test



Codice	108197
--------	--------

Kit composto da 2 elementi, 1 per l'estradosso ed 1 per l'intradosso della copertura. L'elemento interno è dotato di barriera all'aria e al vapore. Fornito in kit universale per tutte le configurazioni di Absolut, consente l'isolamento della canna fumaria nel passaggio a tetto per il superamento del Blower Door Test.

6A - Piastra di chiusura in acciaio inox



Codice	108216	108218
Dim. est. mm	530 x 820	550 x 880
kg/pz	4,6	5

Da montare direttamente sull'ultima camicia, fornita in kit completo di accessori e minuteria per il fissaggio.

6B - Piastra di chiusura in fibrocemento



Codice	101917	101921
Dim. est. mm	570 x 860	590 x 920
kg/pz	20,7	22,2

Da montare direttamente sull'ultima camicia, in alternativa alla versione in acciaio inox (Pos. 6A).

7A - Camicia con isolamento



Codice	100025	100029
Dim. est. mm	360 x 650	380 x 710
Altezza mm	330	330
kg/pz	42	45

Camicia doppia in cls alleggerito vibro-compresso con isolamento integrato in schiuma cementizia.

8A - Terminale predefinito



Codice	108549
Dim. est. mm	490 x 800
Altezza mm	1000

Torrino prefabbricato ideato per rivestire direttamente il tratto terminale del condotto in uscita al tetto, finitura standard intonaco bianco, completo di piastra di chiusura premontata. Abbinabile ai terminali standard Absolut.

Dimensioni, forme, colori e dati riportati in questo capitolo sono suscettibili senza preavviso di variazioni per esigenze produttive o di mercato.

DISPONIBILITÀ ELEMENTI: Sistema D e D-TL e tutti i contrassegnati con : su richiesta.

SISTEMA ABSOLUT D-TL - DOPPIO CON AREAZIONE



SCHIEDEL
ABSOLUT

Disponibilità
su richiesta

Diam. Int. Cm	14TL14	16TL16	18TL18	14TL16	14TL18	16TL18	14TL20	16TL20	18TL20
---------------	--------	--------	--------	--------	--------	--------	--------	--------	--------

1A - Sistema ABSOLUT D-TL Doppio con areazione



Codice	137546	137550	137554	137547	137548	137551	137549	137552	137555
Dim. est. mm	360 x 830	360 x 830	360 x 830	360 x 830	360 x 830	360 x 830	380 x 880	380 x 880	380 x 880
Dim. areazione mm	130 x 200	130 x 200	130 x 200	130 x 200	130 x 200	130 x 200	140 x 220	140 x 220	140 x 220
Altezza mm	1330	1330	1330	1330	1330	1330	1330	1330	1330
kg/modulo	232	238	240	235	236	239	252	255	256

Ogni modulo è comprensivo di nr 4 camicie con isolamento integrato h=330 e 2 rettilinei h=1330 ciascuno del dn di riferimento. Es. Sistema 14TL18: 4 camicie + 1 rettilineo dn 14 h=1330 + 1 rettilineo dn 18 h=1330.

1B - Taglio termico monoblocco



Codice	149791	149792
Dim. est. mm	360 x 830	380 x 880
Dim. areazione mm	130 x 200	140 x 220
Altezza mm	330	330
kg/pz	24,8	28,7

Taglio termico monoblocco interamente in schiuma di vetro cellulare ad alta densità già solidale all'isolamento interno in schiuma cementizia. Studiato per assicurare l'abbattimento del ponte termico verticale lungo tutta la sezione del blocco, ideale per case passive e ad alta efficienza energetica.

2A - Piastra di base isolata a pavimento

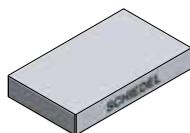

Codice	173283	173287
Dim. est. mm	360 x 830	380 x 880
Altezza mm	100	100

Piastra speciale in miscela cementizia per taglio termico da porre ai piedi del camino sotto la camera di raccolta. Ideale per creare un adeguato isolamento termico dal pavimento grezzo in un'area non riscaldata (es. cantina).

2B - Camera di raccolta completa

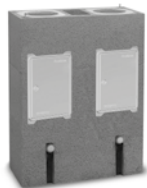

Codice	100106	100107
Dim. est. mm	360 x 830	380 x 880
Altezza mm	1070	1070
kg/pz	216	244

Camera di raccolta prefabbricata già completa di elemento di ispezione e scarico condensa interno e sportello d'ispezione esterno. Comprende prolunga metallica per asta di lisciatura. **Da ordinare SEMPRE in combinazione con DUE pacchetti di completamento (Pos. 2C) ciascuno del dn di riferimento.** Uscita del condotto predefinita sempre Ø 18, per proseguire con altri diametri utilizzare l'apposito anello adattatore fornito nel pacchetto di completamento. Il tappo d'ispezione è fornito a parte, sempre del Ø 18, anch'esso all'interno del pacchetto di completamento.

2C - Pacchetto di completamento per camera di raccolta



Codice	100118	100119	100120	100121	-	-	-	-	-
Dn	14	16	18	20	-	-	-	-	-

Indispensabile per il montaggio completo della canna fumaria a partire dalla camera di raccolta (Pos. 2B) fino al terminale tronco cono (incluso). Contiene distanziali metallici (4 conf.) sigillante Schiedel RAPID con pistola, 1 cappello conico, 1 tappo d'ispezione, 1 anello adattatore per camera di raccolta, 1 asta di lisciatura. Ordinare **nr 2 pacchetti ciascuno del dn di riferimento.** Es. per sistema Absolut 14TL18: per una camera di raccolta doppia cod. 100110 ordinare nr 1 pacchetto di completamento dn 14 codice 100118 + 1 pacchetto di completamento dn 18 codice 100120.

3A - Pacchetto per allacciamento a 90°



Codice	100051	100052	100053	100054	-	-	-	-	-
Dn	14	16	18	20	-	-	-	-	-
Altezza mm	1330	1330	1330	1330	-	-	-	-	-
Dn uscita T	160	160	180	200	-	-	-	-	-

Comprende: n° 1 allacciamento monolitico a 90° h 330 mm, n° 1 rettilineo h 330, n° 1 rettilineo h 660. Per tutti i Ø inclusi anche distanziali metallici e pannello isolante speciale Blower Door per chiudere la derivazione dell'allacciamento. Ordinare nr 2 pacchetti per allacciamento ciascuno del dn di riferimento per ognuno dei due condotti. Es. per sistema Absolut 14TL18: ordinare nr 1 pacchetto per allacciamento dn 14 codice 100051 + 1 pacchetto per allacciamento dn 18 codice 100053.

3B - Pacchetto per allacciamento a 135°



Codice	100056	100057	100058	100059	-	-	-	-	-
Dn	14	16	18	20	-	-	-	-	-
Altezza mm	1330	1330	1330	1330	-	-	-	-	-

Comprende: n° 1 allacciamento monolitico a 135° h 660 mm e n° 1 rettilineo h 660. Per tutti i Ø inclusi anche distanziali metallici e pannello isolante speciale Blower Door per chiudere la derivazione dell'allacciamento. Ordinare nr 2 pacchetti per allacciamento ciascuno del dn di riferimento per ognuno dei due condotti. Es. per sistema Absolut 14TL18: ordinare nr 1 pacchetto per allacciamento 135° dn 14 codice 100056 + 1 pacchetto per allacciamento 135° dn 18 codice 100058.

Dimensioni, forme, colori e dati riportati in questo capitolo sono suscettibili senza preavviso di variazioni per esigenze produttive o di mercato.

DISPONIBILITÀ ELEMENTI: Sistema D e D-TL e tutti i contrassegni con  : su richiesta.

SISTEMA ABSOLUT D-TL - DOPPIO CON AREAZIONE



Disponibilità
su richiesta

Diam. Int. Cm	14TL14	16TL16	18TL18	14TL16	14TL18	16TL18	14TL20	16TL20	18TL20
---------------	--------	--------	--------	--------	--------	--------	--------	--------	--------

3C - Kit per T 90° (successivo alla posa)



Codice	100068	100069	100070	100071	-	-	-	-	-
Dn	14	16	18	20	-	-	-	-	-

Kit per realizzare l'allacciamento a 90° in un momento successivo alla posa della canna. Comprende: stacco a 90°, lama, pannello isolante per chiudere la derivazione, sigillante per refrattario conf. 1 kg. Ordinare nr 2 Kit per T a 90° ciascuno del dn di riferimento per ognuno dei due condotti.

3D - Kit per T 135° (successivo alla posa)



Codice	100073	100074	100075	100076	-	-	-	-	-
Dn	14	16	18	20	-	-	-	-	-

Kit per realizzare l'allacciamento a 135° in un momento successivo alla posa della canna. Comprende: stacco a 135°, lama, pannello isolante per chiudere la derivazione, sigillante per refrattario conf. 1 kg. Ordinare nr 2 Kit per T a 135° ciascuno del dn di riferimento per ognuno dei due condotti.

4A - Kit per Ispezione



Codice	100185	100186	100187	100188	-	-	-	-	-
Dn	14	16	18	20	-	-	-	-	-

Kit per realizzare l'ispezione tonda in un momento successivo alla posa della canna. Comprende: stacco ceramico per ispezione con tappo interno, sportello d'ispezione esterno completo di sagoma di taglio e guarnizioni di tenuta per Blower Door Test, lama, sigillante per refrattario conf. 1 kg. Ordinare nr 2 Kit per ispezione ciascuno del dn di riferimento per ognuno dei due condotti.

5A - Scossalina di tenuta per Blower Door test

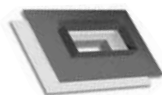

Codice	108197
--------	--------

Kit composto da 2 elementi, 1 per l'estradosso ed 1 per l'intradosso della copertura. L'elemento interno è dotato di barriera all'aria e al vapore. Fornito in kit universale per tutte le configurazioni di Absolut, consente l'isolamento della canna fumaria nel passaggio a tetto per il superamento del Blower Door Test.

6A - Piastra di chiusura in acciaio inox



Codice	108300	108302
Dim. est. mm	530 x 1000	550 x 1050
kg/pz	5,3	5,7

Da montare direttamente sull'ultima camicia, fornita in kit completo di accessori e minuteria per il fissaggio. Retroventilazione passante attraverso la sporgenza di 8,5 cm su ogni lato rispetto alla sezione del camino.

6B - Piastra di chiusura in fibrocemento



Codice	101918	101922
Dim. est. mm	570 x 1040	590 x 1090
kg/pz	24,2	24,5

Da montare direttamente sull'ultima camicia, in alternativa alla versione in acciaio inox (Pos. 6A).

7A - Camicia con isolamento doppia con areazione



Codice	100026	100030
Dim. est. mm	360 x 830	380 x 880
Dim. areazione mm	130 x 200	140 x 220
Altezza mm	330	330
kg/pz	54	57

Camicia doppia in cls alleggerito vibro-compresso con isolamento integrato in schiuma cementizia.

8A - Terminale predefinito



Codice	100633
Dim. est. mm	490 x 990
Altezza mm	1000

Torrino prefabbricato ideato per rivestire direttamente il tratto terminale del condotto in uscita al tetto, finitura standard intonaco bianco, completo di piastra di chiusura premontata. Abbinabile ai terminali standard Absolut.

9A - Adattatore per presa aria



Codice (dn 12-20)	100206
-------------------	--------

9A - Adattatore per presa aria allaccio laterale



Codice (dn 12-18)	100208
-------------------	--------

Dimensioni, forme, colori e dati riportati in questo capitolo sono suscettibili senza preavviso di variazioni per esigenze produttive o di mercato.

DISPONIBILITÀ ELEMENTI: Sistema D e D-TL e tutti i contrassegni con : su richiesta.

ABSOLUT - ELEMENTI COMUNI PER ABSOLUT S, S-TL, D, D-TL

SCHIEDEL
ABSOLUT

Disponibilità
su richiesta

Diam. Int. Cm	12	14	16	18	20	25
---------------	----	----	----	----	----	----

10A - Rettilineo ceramico profilato h=1330



Codice	100037	100038	100039	100040	100041	-
Dim. est. mm	1330	1330	1330	1330	1330	-
Dim. Areazione	8,3	8,3	10,7	12	15,8	-
Altezza mm	33	28	24	18	13	-

Rettilineo ceramico profilato ultra sottile ad elevato contenuto di allumina, altamente performante per resistenza alle altissime temperature, alla condensa e alla corrosione, certificato GW3. Giunto da isolare sul bicchiere femmina con l'apposito sigillante Schiedel RAPID (vd. sezione COMPONENTI UNIVERSALI).

10B - Rettilineo ceramico profilato h=660



Codice	100042	100043	100044	100045	100046	100047
Dim. est. mm	660	660	660	660	660	660
Dim. Areazione	3,9	3,9	5,4	5,9	8	12,13
Altezza mm	66	56	48	36	26	16

10C - Rettilineo ceramico profilato h=330



Codice	101991	101992	102042	102043	102044	-
Dim. est. mm	330	330	330	330	330	-
Dim. Areazione	2	2,2	2,9	3,1	4,1	-
Altezza mm	132	120	96	80	60	-

11A - Pacchetto per ispezione h=1330



Codice	100164	100165	100166	100167	100168	100169
Altezza mm	1330	1330	1330	1330	1330	660
Dn uscita T	140	160	160	180	180	200

Necessario per la realizzazione di un'ispezione aggiuntiva al piano superiore o nel sottotetto. Comprende: Dn 12-20 n° 1 allacciamento per ispezione h 330 mm, n° 1 rettilineo h 330, n°1 rettilineo h 660. Dn 25 n° 1 allacciamento per ispezione h 660 mm. Per tutti i Ø inclusi anche distanziali metallici, sportello d'ispezione completo di sagoma di taglio e kit guarnizioni Blower Door, n° 1 tappo d'ispezione.

11B - Allacciamento per ispezione h 33



Codice	102121	102122	102123	102124	102125	102126
Altezza mm	330	330	330	330	330	330
Dn condotto	120	140	160	180	200	250
Dn derivazione	140	160	160	180	180	200
L derivazione mm	20	20	20	20	20	20

Sempre già compreso nel pacchetto per ispezione (Pos. 11A), ordinabile singolarmente anche come ricambio. ATTENZIONE: L'uscita della derivazione dell'allacciamento è pari diametro solo sui diametri 160 e 180, per il altri dn seguire lo schema sovraindicato. Abbinabile ai tappi di ispezione universali per sistemi ceramici e refrattari, vedi sezione COMPONENTI UNIVERSALI.

12A - Confezione distanziali metallici



Codice	100079	100079	100079	100080	100080	100079
Pz/conf.	6	6	6	6	6	6

Già compresi nei singoli pacchetti di completamento per camera di raccolta o nei pacchetti di ispezione, ordinabili anche sfusi. Da inserire ogni 2,66 m di condotto agganciandoli direttamente alla coibentazione in schiuma cementizia solidale alla camicia.

12B - Fibra minerale per allacciamento



Codice	100546
M/conf.	1,5

Fibra minerale in spezzoni da 1,5 m spessore 3 mm per chiudere la derivazione dell'allaccio al canale da fumo.

12C - Portello di ispezione



Codice	102198
--------	--------

Già compreso nei pacchetti e kit per ispezione, ordinabile anche singolarmente come ricambio. Dim esterne 270x405 mm: Vd. sez. COMPONENTI UNIVERSALI.

12D - Portello per condotto areazione



Codice	100341
--------	--------

Ordinabile singolarmente per realizzare un accesso al condotto di areazione per ispezione e pulizia. Dim esterne 100x275 mm.

13A - Fissaggio per soletta



Codice	100514
--------	--------

Per il fissaggio del condotto alla soletta o alle travi di tetti in legno. Disponibilità elemento ■ su richiesta.

Dimensioni, forme, colori e dati riportati in questo capitolo sono suscettibili senza preavviso di variazioni per esigenze produttive o di mercato.

DISPONIBILITÀ ELEMENTI: Sistema S ed S-TL 1/5 gg lavorativi. Sistema D e D-TL e tutti i contrassegnati con ■ : su richiesta.

ABSOLUT - ELEMENTI COMUNI PER ABSOLUT S, S-TL, D, D-TL



Disponibilità
su richiesta

Diam. Int. Cm	12	14	16	18	20	25
---------------	----	----	----	----	----	----

14A - Kit regolatore di tiraggio con valvola antiscoppio



Codice	108186	108187	108187	108188	108189	108190
--------	--------	--------	--------	--------	--------	--------

Regolatore di tiraggio specifico per applicazioni con legna e pellet, completo di valvola antiscoppio, da abbinare all'allacciamento a 90° (prevedere allaccio aggiuntivo). Fornito con l'apposito adattatore per la derivazione dell'allaccio.

14B - Fondo scarico condensa



Codice	105448	105449	105450	105451	105452	101444
--------	--------	--------	--------	--------	--------	--------

Soluzione alternativa alla camera di raccolta prefabbricata per chi desidera realizzare lo scarico condensa in opera.

14C - Malta speciale Schiedel Absolut 10kg



Codice	100203
--------	--------

Malta specifica da utilizzare sulle camicie Absolut, conf. 10 kg.

BASE DI PARTENZA DEL CAMINO - LA VERSIONE POSA IN OPERA

ALTERNATIVA ALLA SOLUZIONE CON CAMERA DI RACCOLTA PREFABBRICATA

In alternativa alla soluzione con camera di raccolta prefabbricata, con il quale viene fornito già montato il primo metro di canna fumaria già completa di scarico condensa e di ispezione, Schiedel ABSOLUT offre anche una soluzione per realizzare la base del camino in OPERA da assemblare e posare in cantiere.

PER LA SOLUZIONE POSA IN OPERA PREVEDERE:

Nr 3 camicie con isolamento +

Nr 1 pacchetto ispezione e terminale del diametro desiderato (1 per ogni condotto) +

Nr 1 supporto per ispezione

Disponibilità
su richiesta

Diam. Int. Cm	12	14	16	18	20	25
---------------	----	----	----	----	----	----

15A - Pacchetto completo ispezione e terminale



Codice	100128	100129	100130	100131	100132	100133
Altezza mm	660	660	660	660	660	660

Alternativa alla camera di raccolta prefabbricata. Da abbinare sempre al supporto per ispezione in cls e a nr 3 camicie Absolut con isolamento integrato.

15B - Supporto per ispezione S



Codice	100000	100004	100081
Altezza mm	360 x 360	380 x 380	480 x 480

Da abbinare al pacchetto completo ispezione e terminale per la soluzione posa in opera della base di partenza del camino.

15C - Supporto per ispezione STL



Codice	100001	100005	100008
Altezza mm	360 x 500	380 x 540	480 x 620

Da abbinare al pacchetto completo ispezione e terminale per la soluzione posa in opera della base di partenza del camino.

Disponibilità
su richiesta

Diam. Int. Cm	1414	1616	1818	1416	1418	1618	1420	1620	1820
---------------	------	------	------	------	------	------	------	------	------

15D - Supporto per ispezione D



Codice	100002	100006
Dim. est. mm	360 x 650	380 x 710

Da abbinare al pacchetto completo ispezione e terminale per la soluzione posa in opera della base di partenza del camino.

15E - Supporto per ispezione DTL



Codice	100003	100007
Dim. est. mm	360 x 830	380 x 880

Da abbinare al pacchetto completo ispezione e terminale per la soluzione posa in opera della base di partenza del camino.

Dimensioni, forme, colori e dati riportati in questo capitolo sono suscettibili senza preavviso di variazioni per esigenze produttive o di mercato.

DISPONIBILITÀ ELEMENTI: Sistema S ed S-TL 1/5 gg lavorativi. Sistema D e D-TL e tutti i contrassegnati con ■ : su richiesta.

SISTEMA ABSOLUT SINGOLO S

Piastre di chiusura

12-18	20	25
-------	----	----

6A - Piastre di chiusura acciaio inox



Codice	108215	108217	108219
Dim. est. mm	530 x 530	550 x 550	650 x 650

Da installare direttamente sull'ultima camicia in cls con il kit di fissaggio in dotazione.

6B - Piastra di chiusura fibrocemento



Codice	101915	101919	103877
Dim. est. mm	570 x 570	590 x 590	720 x 720

Da installare direttamente sull'ultima camicia in cls con il kit di fissaggio in dotazione.

8A - Terminale predefinito



Codice	108548	144054	-
Dim. est. mm	490 x 490	490 x 490	-
Altezza mm	1000	1000	-

Torrino interamente prefabbricato già compreso di piastra di chiusura, riveste completamente il tratto terminale, già rifinito in intonaco bianco. H standard 1000 mm, altre altezze o finiture superficiali su commessa.

SISTEMA ABSOLUT SINGOLO CON AREAZIONE S - TL

12-18TL	20TL	25TL
---------	------	------

Piastre di chiusura acciaio inox



Codice	108299	108301	108228
Dim. est. mm	530 x 670	550 x 710	650 x 650

Da installare direttamente sull'ultima camicia in cls con il kit di fissaggio in dotazione.

Piastra di chiusura fibrocemento



Codice	101916	101920	-
Dim. est. mm	570 x 710	590 x 750	-

Da installare direttamente sull'ultima camicia in cls con il kit di fissaggio in dotazione.

Terminale predefinito



Codice	144048	-	-
Dim. est. mm	490 x 670	-	-
Altezza mm	1000	-	-

Torrino interamente prefabbricato già compreso di piastra di chiusura, riveste completamente il tratto terminale, già rifinito in intonaco bianco. H standard 1000 mm, altre altezze o finiture superficiali su commessa.

Diam. Int. cm

12	14	16	18	20	25
----	----	----	----	----	----

16A - Terminale tronco cono



Codice	137582	137583	137584	137585	137586	137588
--------	--------	--------	--------	--------	--------	--------

Sempre già incluso nei pacchetti di completamento per camera di raccolta e nei pacchetti ispezione e terminale, il tronco cono è acquistabile anche singolarmente. Da installare direttamente sul condotto ceramico nel tratto di uscita al terminale.

Terminale parapigioggia



Codice	100234	100235	100236
--------	--------	--------	--------

Terminale parapigioggia Absolut modello "Eagle" a cerniera, da montare sul terminale tronco cono e fissare con le viti e i tasselli di fissaggio della piastra di chiusura inox. Previene infiltrazioni d'acqua e intemperie.



Codice	133786	133788	133790	133791	133792	133794
--------	--------	--------	--------	--------	--------	--------

Terminale parapigioggia universale dotato di cordino di sicurezza, da montare sul terminale tronco cono. Vd. sez. COMPONENTI UNIVERSALI - Universali Ceramici.

Sistema	Dim. est. camicia mm	Codice
---------	----------------------	--------

16D - Terminale a onda - Ispezionabile



12-18 Absolut S	360 x 360	102335
20 Absolut S	380 x 380	177034
12-18 Absolut S-TL	360 x 500	102337
20 Absolut S-TL	380 x 540	177035
12-18 Absolut D	360 x 650	102336
12-18 Absolut D-TL	360 x 830	102338

Terminale copertura a onda in acciaio inox, nuova versione apribile e ribaltabile per operazioni di ispezione e pulizia, da installare in abbinamento al tronco cono e alla piastra di chiusura inox. Da ordinare sempre in abbinamento al kit barre di fissaggio e al set barre di irrigidimento 4x4 m.

16E - Kit barre di fissaggio per terminale a onda



Codice	102322
--------	--------

16F - Set barre di irrigidimento



Codice	108333
--------	--------

Dimensioni, forme, colori e dati riportati in questo capitolo sono suscettibili senza preavviso di variazioni per esigenze produttive o di mercato. DISPONIBILITÀ ELEMENTI: Sistema S ed S-TL 1/5 gg lavorativi. Sistema D e D-TL e tutti i contrassegnati con ■: su richiesta.

TERMINALE COMIGNOLO IN CLS



CONFIGURAZIONE PER ABSOLUT SISTEMA S

Soluzione con terminale chiuso modello italiano con comignolo ad anelli in calcestruzzo e piastra anticondensa.

Diam. Int. cm	12	14	16	18	20	25
16G - Piastra inox anticondensa						
Codice	139773	139775	139777	139778	139779	139781
Da prevedere in caso di comignolo in calcestruzzo o di terminale in opera. Vd. sezione COMPONENTI UNIVERSALI - Universali ceramici.						
DN 12 - 18 ABSOLUT S Dim. Est. Camicia mm 360 x 360		DN 20 ABSOLUT S Dim. Est. Camicia mm 380 x 380		DN 25 ABSOLUT S Dim. Est. Camicia mm 480 x 480		



16H - Comignolo in cls				
	Modello	Comignolo in cls modello C4R Calcestruzzo naturale Dim. Est. Comignolo 425 x 425	Comignolo in cls modello C4 Calcestruzzo naturale Dim. Est. Comignolo 480 x 480	Comignolo in cls modello C6 Calcestruzzo naturale Dim. Est. Comignolo 580 x 580
	Codice	138400	138398	138406
	Modello	Comignolo in cls modello C4R Mattone Dim. Est. Comignolo 425 x 425	Comignolo in cls modello C4 Mattone Dim. Est. Comignolo 480 x 480	Comignolo in cls modello C6 Mattone Dim. Est. Comignolo 580 x 580
Codice	138401	138399	138407	
Modello	Comignolo in cls modello C4R Testa di moro Dim. Est. Comignolo 425 x 425	Comignolo in cls modello C4 Testa di moro Dim. Est. Comignolo 480 x 480	Comignolo in cls modello C6 Testa di moro Dim. Est. Comignolo 580 x 580	
Codice	138422	138417	138418	
Terminale in cls composto da tre anelli e una piastra di chiusura a cupola, disponibile in tre finiture, grezzo, rosso mattone e marrone testa di moro. Funge da terminale e da aspiratore statico parapoggia e antivento, dotato di gocciolatoi per l'acqua piovana. Completo di armatura interna per conferire un'elevata resistenza meccanica. Vd. Capitolo COMIGNOLI.				

CONFIGURAZIONE PER ABSOLUT SISTEMA S-TL

Soluzione con terminale chiuso modello italiano con comignolo ad anelli in calcestruzzo, piastra anticondensa modello S-TL speciale e griglia per presa d'aria laterale.

Diam. Int. cm	12	14	16	18	20	25
16I - Piastra inox anticondensa						
Codice	su richiesta					
Da prevedere in caso di comignolo in calcestruzzo o di terminale in opera, versione specifica per ABSOLUT Sistema S-TL e studiata per la copertura superiore del condotto di adduzione aria.						
DN 12 - 18 ABSOLUT S-TL Dim. Est. Camicia mm 360 x 500		DN 20 ABSOLUT S-TL Dim. Est. Camicia mm 380 x 540		DN 25 ABSOLUT S-TL Dim. Est. Camicia mm 480 x 620		



16L - Comignolo in cls				
	Modello	Comignolo in cls modello C5 Calcestruzzo naturale Dim. Est. Comignolo 485 x 580	Comignolo in cls modello C5 Calcestruzzo naturale Dim. Est. Comignolo 485 x 580	Comignolo in cls modello C7 Calcestruzzo naturale Dim. Est. Comignolo 585 x 685
	Codice	138402	138402	138410
	Modello	Comignolo in cls modello C5 Mattone Dim. Est. Comignolo 485 x 580	Comignolo in cls modello C5 Mattone Dim. Est. Comignolo 485 x 580	Comignolo in cls modello C7 Mattone Dim. Est. Comignolo 585 x 685
Codice	138403	138403	138411	
Modello	Comignolo in cls modello C5 Testa di moro Dim. Est. Comignolo 485 x 580	Comignolo in cls modello C5 Testa di moro Dim. Est. Comignolo 485 x 580	Comignolo in cls modello C7 Testa di moro Dim. Est. Comignolo 585 x 685	
Codice	138432	138432	138433	
Terminale in cls composto da tre anelli e una piastra di chiusura a cupola, disponibile in tre finiture, grezzo, rosso mattone e marrone testa di moro. Funge da terminale e da aspiratore statico parapoggia e antivento, dotato di gocciolatoi per l'acqua piovana. Completo di armatura interna per conferire un'elevata resistenza meccanica. Vd. Capitolo COMIGNOLI.				

16M - Griglia laterale	
Codice	104224
Griglia laterale da inserire sulla camicia in corrispondenza del condotto di areazione. Per terminali in opera e comignoli in cls. Dimensioni griglia 130 x 300 mm. Vd. sez. COMPONENTI UNIVERSALI - Universali ceramici.	



Dimensioni, forme, colori e dati riportati in questo capitolo sono suscettibili senza preavviso di variazioni per esigenze produttive o di mercato.

DISPONIBILITÀ ELEMENTI: Sistema S ed S-TL 1/5 gg lavorativi. Sistema D e D-TL e tutti i contrassegnati con : su richiesta.

KERANOVA

SCHIEDEL
KERANOVA

CERAMICO ISOSTATICO,
SUPERSOTTILE, PROFILATO ED ESTRUSO

APPLICAZIONI

- Intubamenti
- Risanamenti
- Impianti a biomassa
- Condensazione



VOCE DI CAPITOLATO

Condotto per intubamento marcato CE in ceramico refrattario supersottile e profilato denominato KERANOVA da inserire all'interno di cavedio tecnico; studiato per ogni impianto di tipo civile o industriale e per ogni combustibile, per funzionamento sia a secco (D) che in condensazione (W). Ideale per legna e biomassa ma anche per impianti a condensazione, grazie alla designazione "GW3".

CARATTERISTICHE

Diametri	Gamma \varnothing da 120 mm a 250 mm
Parete interna	Parete interna profilata da stampo e nervata longitudinalmente sulla superficie esterna è realizzata in super ceramico refrattario ultra sottile KERANOVA ad elevato contenuto di allumina con spessore di parete da 7 mm a 11 mm (in funzione dei dn), la parete interna è certificata secondo UNI EN 1457-1 e 2 - A1N1 / A3N1 WA / D4P1 WA. La parete interna superperformante garantisce l'impiego per ogni combustibile e nelle condizioni più estreme di corrosione e temperatura. È garantita secondo designazione "GW3", che attesta la totale resistenza al fuoco di fuliggine "G", contemporaneamente il funzionamento in condensazione "W" e per ogni combustibile "3", solidi come la legna, la biomassa o il carbone, gas e liquidi come il gasolio



Argano per intubaggio

Prestazioni

Accessori e componenti quali gli allacciamenti realizzati in unico pezzo monolitico da stampo in pressione. Elementi rettilinei interni alti fino a 1330 mm per ottimizzare le operazioni di posa. Il giunto è realizzato tramite innesto maschio femmina con apposito bicchiere femmina stampato sull'elemento KERANOVA. Totale assenza del ponte termico interno/esterno. Tenuta alla pressione (P1) mediante utilizzo di apposito sigillante Rotempo e conforme alla norma EN 14241. Garanzia di durata alla corrosione 30 anni

DESIGNAZIONI

Gli elementi, ai fini della marcatura CE, sono dichiarati conformi secondo UNI EN 1457-1 e 1457-2: 2012 nelle seguenti condizioni:

UNI EN 1457-1	A1N1	D1P1
UNI EN 1457-2	A3N1	D4P1



**Con la canna fumaria in refrattario
ceramizzato Keranova, la tecnologia Schiedel
offre una soluzione definitiva e universale
per ogni tipo di combustibile e di impianto termico.**

Keranova è un avanzato sistema fumario che risponde ad ogni esigenza. Disponibile nella gamma più completa di formati, si presta ad impianti di qualsiasi tipo di nuova costruzione ed in ristrutturazione. I minimi spessori resi possibili dall'impiego del particolare materiale refrattario ad alta tecnologia permettono ridotti ingombri di muratura. Leggero e maneggevole, può essere agevolmente tagliato alle altezze desiderate senza perdere l'ermeticità dei giunti. Perfetto per le nuove realizzazioni, Keranova è l'ideale anche nelle ristrutturazioni mediante intubamento dall'alto di camini e cavedi esistenti, in quanto garantisce la massima praticità, duttilità e precisione d'intervento. Grazie alla elevata densità e resistenza alle alte temperature, caratteristiche specifiche del ceramico refrattario, Keranova elimina rischi quali le trasudazioni dall'interno verso l'esterno del camino, la corrosione causata dalle condense acide e il propagarsi di incendi. Keranova è provvisto di certificato di garanzia trentennale di resistenza alla corrosione e al fuoco in caso di montaggio con pannello isolante. Il certificato di garanzia è la prova esclusiva ed assoluta della straordinaria qualità di Keranova. È costituito da un tubo in refrattario estremamente sottile

e leggero, ad altissima impermeabilità, con profilatura a coste. La superficie interna eccezionalmente liscia migliora l'efficienza dell'evacuazione dei fumi. Le coste presenti sulla superficie esterna funzionano come microalette di scambio termico (come le alette di un radiatore). Quest'ultimo aspetto è molto importante in impianti stagni (tipo C), con canale da fumo concentrico, in cui l'aria comburente viene aspirata dal cavedio aerato e, grazie all'azione radiante di Keranova, arriva alla caldaia già scaldata, migliorando il rendimento di questa e quindi riducendo i consumi energetici.

Ogni elemento Keranova è ottenuto con uno speciale procedimento produttivo isostatico (perfettamente omogeneo) consistente in una pressatura a secco, non verticale bensì laterale lungo un'anima interna. Questo esclusivo processo permette di ottenere bassissime tolleranze dimensionali e di stabilità, spessori minimi e altezze considerevoli. Keranova è estremamente leggero: il peso del tubo è stato dimezzato rispetto ai tubi tradizionali in refrattario. Ciò facilita le operazioni di posa in opera sia per la realizzazione di nuovi condotti che per l'intubamento di camini o di cavedi esistenti. La superficie interna liscia

migliora la scorrevolezza dei fumi, mentre la superficie esterna a coste aumenta lo scambio termico.

Keranova è il risultato della più evoluta tecnologia produttiva: ogni elemento è provvisto di bicchiere nella parte superiore, ottenuto dalla lavorazione del tubo, ed è privo di impedimenti nella parte inferiore. Ogni tubo può essere tagliato, nella parte inferiore, all'altezza desiderata senza compromettere l'efficacia del condotto al contenimento dei fumi e della condensa.

Il giunto a bicchiere deve essere solidarizzato con l'apposito sigillante che garantisce la tenuta ermetica alle condense e ai fumi anche con funzionamento in pressione.

Keranova è realizzato in ceramico refrattario ad elevato contenuto di allumina.

Ogni elemento Keranova è ottenuto con uno speciale procedimento produttivo isostatico (perfettamente omogeneo) consistente in una pressatura a secco laterale lungo un'anima interna.

Questo esclusivo procedimento permette di ottenere bassissime tolleranze dimensionali e di stabilità, spessori ridotti a 7-11 mm ed altezze fino a 1330 mm.



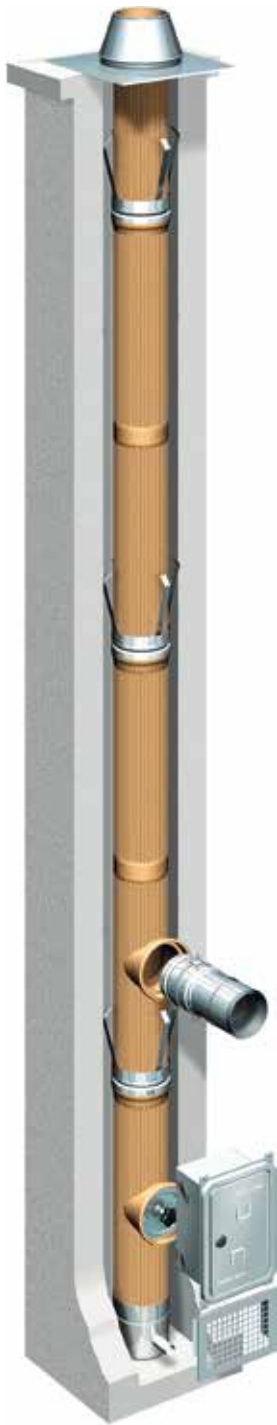

**AVANT
KERANOVA
SK EXTRA**
con camicia e pannello
isolante in lana di roccia



**AVANT
KERANOVA
SK PLUS**
con camicia e distanziali



Classificazione secondo UNI EN 13501 (parte 1 e 2) e Decreto Ministero dell'Interno 10 marzo 2005

Reazione al fuoco	A1
Partecipazione all'incendio	NO, in nessuna fase
Requisiti richiesti	Secondo requisito essenziale della Direttiva Ce-Direttiva Prodotti da Costruzione (89/106/CEE)

	120	140	160	180	200	250
--	-----	-----	-----	-----	-----	-----

Schiedel KERANOVA

	120	140	160	180	200	250
Diametro interno refrattario (mm)	120	140	160	180	200	250
Spessore (mm)	7,5	9	9	9	10	11
Diametro esterno refrattario (mm)	135	158	178	198	220	272
Peso refrattario (Kg/m)	6,40	6,77	8,27	9,02	12,03	20,40
Fabbisogno sigillante (Kg/m)	0,15	0,17	0,20	0,30	0,35	0,40
Fabbisogno Rapid o Rotempo (ml/m)	50	65	85	105	125	280

Diam. Int. Cm	12	14	16	18	20	25
---------------	----	----	----	----	----	----

1A - Rettilineo ceramico profilato h=1330



Codice	100037	100038	100039	100040	100041	-
Altezza mm	1330	1330	1330	1330	1330	-
kg/pz	8,30	8,30	10,70	12,00	15,80	-
Q.tà/bancale	33	28	24	18	13	-

Rettilineo in ceramico refrattario profilato ultrasottile ad elevato contenuto di allumina, certificato GW3. Innesto a bicchiere da sigillare sul giunto femmina con l'apposito sigillante Schiedel RAPID premiscelato (vd. sezione COMPONENTI UNIVERSALI).

1B - Rettilineo ceramico profilato h=660



Codice	100042	100043	100044	100045	100046	100047
Altezza mm	660	660	660	660	660	660
kg/pz	3,90	3,90	5,40	5,90	8,00	12,30
Q.tà/bancale	66	56	48	36	26	16

1C - Rettilineo ceramico profilato h=330



Codice	101991	101992	102042	102043	102044	-
Altezza mm	330	330	330	330	330	-
kg/pz	2,00	2,20	2,90	3,10	4,10	-
Q.tà/bancale	132	120	96	80	60	-

2A - Distanziale



Codice	137521	137522	137523	137524	137525	137526
--------	--------	--------	--------	--------	--------	--------

Posizionare un distanziale almeno ogni 2,66 m.

3A - Fondo scarico condensa



Codice	105448	105449	105450	105451	105452	101444
Altezza mm	165	165	165	165	165	165

4A - Allacciamento 90°



Da diam. 12 a diam. 20 Diam. 25

Codice	138256	138257	138258	138259	138260	102112
Altezza mm	660	660	660	660	660	660
Dn condotto	120	140	160	180	200	250
Dn derivazione	140	160	160	180	200	250

Dal Ø 12 al Ø 20 kit formato da: rettilineo h=330 e elemento T 90° h=330. Per il Ø 25 elemento monolitico h=660. L'uscita della derivazione è sempre pari diametro ad eccezione dei Ø 12 e 14. Utilizzabile anche come ispezione in abbinamento agli appositi tappi d'ispezione universali (vd. sezione COMPONENTI UNIVERSALI).

4B - Allacciamento 90° Ø 80 mm



Codice	su richiesta	su richiesta	su richiesta	su richiesta	su richiesta	su richiesta
Altezza mm	660	660	660	660	660	660

Allacciamento con derivazione in acciaio inox Ø 80 mm.

Disponibilità elemento ■

Dimensioni, forme, colori e dati riportati in questo capitolo sono suscettibili senza preavviso di variazioni per esigenze produttive o di mercato.
DISPONIBILITÀ ELEMENTI: Diametri dal 12 al 20: 1/5 gg lavorativi. Diametro 25 e tutti i contrassegnati con ■: su richiesta.

Diam. Int. Cm	12	14	16	18	20	25
---------------	----	----	----	----	----	----

4C - Bocchetta 90°

Codice	105476	105478	105480	105482	105484	105486
--------	--------	--------	--------	--------	--------	--------



Da applicare direttamente all'elemento rettilineo opportunamente forato in caso d'intubamento.
Disponibile solo **FINO AD ESAURIMENTO SCORTE**.

4D - Stacco a 135°

Codice	101986	101987	101988	101989	101990	-
--------	--------	--------	--------	--------	--------	---



Rettilineo in ceramico refrattario profilato ultrasottile ad elevato contenuto di allumina, certificato GW3. Innesto a bicchiere da sigillare sul giunto femmina con l'apposito sigillante Schiedel RAPID premiscelato (vd. sezione COMPONENTI UNIVERSALI). Disponibilità elemento ■

4E - Stacco a 90° per allacciamento

Codice	101977	101978	101979	101981	101983	101985
Dn condotto	120	140	160	180	200	250
Dn derivazione	140	160	160	180	200	200



Da applicare direttamente all'elemento rettilineo opportunamente forato in caso d'intubamento, da sigillare con l'apposito sigillante Schiedel per refrattario (vd. sezione COMPONENTI UNIVERSALI).

4F - Stacco a 90° per ispezione

Codice	101939	101940	101941	101942	101943	101944
Dn condotto	120	140	160	180	200	250
Dn derivazione	140	140	160	180	200	200



Da applicare direttamente all'elemento rettilineo opportunamente forato in caso d'intubamento, da sigillare con l'apposito sigillante Schiedel per refrattario (vd. sezione COMPONENTI UNIVERSALI).

5A - Allacciamento per ispezione h = 330

Codice	102121	102122	102123	102124	102125	102126
Altezza mm	330	330	330	330	330	330
Dn condotto	120	140	160	180	200	250
Dn derivazione	140	160	160	180	180	200
L derivazione mm	20	20	20	20	20	20



Allacciamento specifico per la realizzazione dell'ispezione tonda con stacco lungo 20 mm, da abbinare agli appositi tappi di ispezione universali in base al diametro di uscita della derivazione (vd. sezione COMPONENTI UNIVERSALI). Disponibilità elemento ■

6A - Modulo controllo fumi

Codice	su richiesta	su richiesta	su richiesta	su richiesta	su richiesta	su richiesta
Altezza mm	660	660	660	660	660	660



Disponibilità elemento ■

7A - Curva regolabile 0°- 33°

Codice (curva)	105393	105394	105395	105396	105397	-
Codice (fascetta)	105464	105465	105466	105467	105468	-



La speciale curva permette la regolazione da 0° a 33° d'inclinazione.
Per ogni curva occorre ordinare separatamente a corredo una fascetta di sostegno.

Disponibilità elemento ■

Dimensioni, forme, colori e dati riportati in questo capitolo sono suscettibili senza preavviso di variazioni per esigenze produttive o di mercato.

DISPONIBILITÀ ELEMENTI: Diametri dal 12 al 20: 1/5 gg lavorativi. Diametro 25 e tutti i contrassegnati con ■: su richiesta.

Diam. Int. Cm	12	14	16	18	20	25
---------------	----	----	----	----	----	----

8A - Terminale tronco cono



Codice	137582	137583	137584	137585	137586	137588
--------	--------	--------	--------	--------	--------	--------

Completo di manicotto e guarnizione, da usare sempre con piastra di chiusura (vd. sez. COMPONENTI UNIVERSALI).

9A - Asta di lisciatura



Codice	105447	101439	101440	101441	101442	101443
--------	--------	--------	--------	--------	--------	--------

Necessaria per eliminare eventuali sbordature di sigillante all'interno del camino durante la posa in opera.

10A - Camicia in cls per sistema SK Extra



Codice	100351		100353		100357
Dim. esterne mm	320 x 320	320 x 320	320 x 320	360x360	480x480
Alt. elemento mm	330	330	330	330	330
kg/pz	17,50	17,50	17,50	20,00	32,72
Q.tà/bancale	27	27	27	27	18

Per la realizzazione del sistema camino Keranova SK Extra ovvero combinazione di camicia in cls + rettilineo ceramico (1A, 1B, 1C) + pannello isolante in lana di roccia (10B).

10B - Pannello in lana di roccia h 1000



Codice	102672	100539	100378	100540	100380	100541
Spessore mm	42	33	21	33	21	35

Solo per sistema SK Extra.

10C - Camicia in cls per sistema SK Plus



Codice	132578		100351		100353	100356
Dim. esterne mm	250x250	250x250	320 x 320	320 x 320	320 x 320	420 x 420
Alt. elemento mm	330	330	330	330	330	330
kg/pz	13,50	13,50	17,50	17,50	17,50	27,80
Q.tà/bancale	48	48	27	27	27	18

Il solo modello 250x250 è fornito senza fori di armatura. Per la realizzazione del sistema camino Keranova SK Plus ovvero combinazione di camicia in cls + rettilineo ceramico (1A, 1B, 1C) + distanziale (2A).

SIK

CAMINO CONCENTRICO IN REFRATTARIO CON ISOLAMENTO PREFABBRICATO

APPLICAZIONI

- Nuove costruzioni
- Case prefabbricate
- Sistemi bilanciati
- Case ad alta efficienza

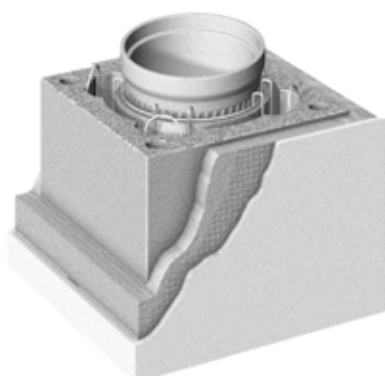
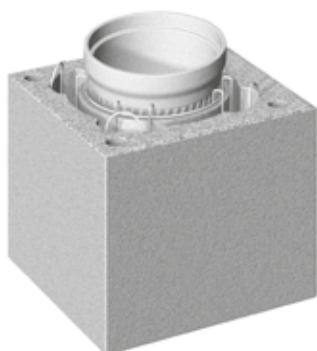

SCHIEDEL
SIK

VOCE DI CAPITOLATO

Sistema camino concentrico marcato CE denominato SIK in elementi di sezione circolare in ceramico refrattario supersottile e profilato Schiedel KERANOVA, rivestito da camicia esterna speciale in cls alleggerito vibrocompresso, isolato da coppelle in lana di roccia ad alta densità già preinstallate e con appositi distanziali metallici premontati per assicurare adeguata intercapedine per l'adduzione ed il passaggio dell'aria comburente dal tetto.

- Gamma diametri 160, 180, 200 mm.
- Parete interna profilata da stampo e nervata longitudinalmente sulla superficie esterna e realizzata in super ceramico refrattario ultra sottile KERANOVA ad elevato contenuto di allumina con spessore parete da 9 a 10 mm (in funzione dei dn), certificata secondo UNI EN 1457-1 e 2 con designazione A1N1 / A3N1 WA / D4P1 WA.
- La parete interna superperformante garantisce l'impiego per ogni combustibile e nelle condizioni più estreme di corrosione e temperatura. È garantita secondo designazione "GW3", che attesta la totale resistenza al fuoco di fuliggine "G", contemporaneamente il funzionamento in condensazione "W" e per ogni combustibile "3", solidi come la legna, la biomassa o il carbone, gas e liquidi come il gasolio.
- Accessori e componenti quali allacciamenti ed ispezioni realizzati in unico pezzo monolitico da stampo in pressione.
- Camera di raccolta monolitica prefabbricata h 1340 mm completa di ispezione e scarico condensa.
- Elementi rettilinei interni alti fino a 1330 mm per ottimizzare le operazioni di posa.
- Il giunto è realizzato tramite innesto maschio femmina con apposito bicchiere femmina stampato sull'elemento KERANOVA da sigillare con apposito sigillante Schiedel RAPID.
- Camicia esterna h=330 mm in cls alleggerito vibrocompresso con canali di retroventilazione, sezioni esterne 360 x 360 mm (per i dn 160-180) e 420 x 420 mm (dn 200).
- Coibentazione realizzata da coppelle in lana di roccia ad alta densità preformate e preinstallate, spessore 20 mm.
- Distanziali centratori posizionati all'interno del blocco che assicurano adeguata intercapedine d'aria tra la camicia e la coibentazione in lana di roccia ai fini dell'adduzione e del passaggio dell'aria comburente direttamente dal tetto.
- Totale assenza del ponte termico interno/esterno.
- Garanzia di durata alla corrosione 30 anni.

CARATTERISTICHE

Funzionamento	In Depressione (N1) - a secco (D) e a umido (W)
Combustibili (a secco)	Gas Naturale - GPL - Metano - Gasolio - Cherosene Legna - Torba - Carbone
Apparecchi	Tutte le tipologie di generatori (tipo B e C) - Caminetti chiusi - Stufe
Temperatura	Fino a 400° G 50
Parete interna	Ceramico refrattario ad alta densità
Parete Esterna	Camicia esterna in cls alleggerito e vibrocompresso con centratori metallici
Isolamento	Coppelle in lana di roccia spessore 20 mm

DESIGNAZIONI

Gli elementi, ai fini della marcatura CE, sono dichiarati conformi secondo UNI EN 13063 nelle seguenti condizioni:

UNI EN 13063:1

T400 N1 D3 G50

Sistema concentrico Schiedel SIK

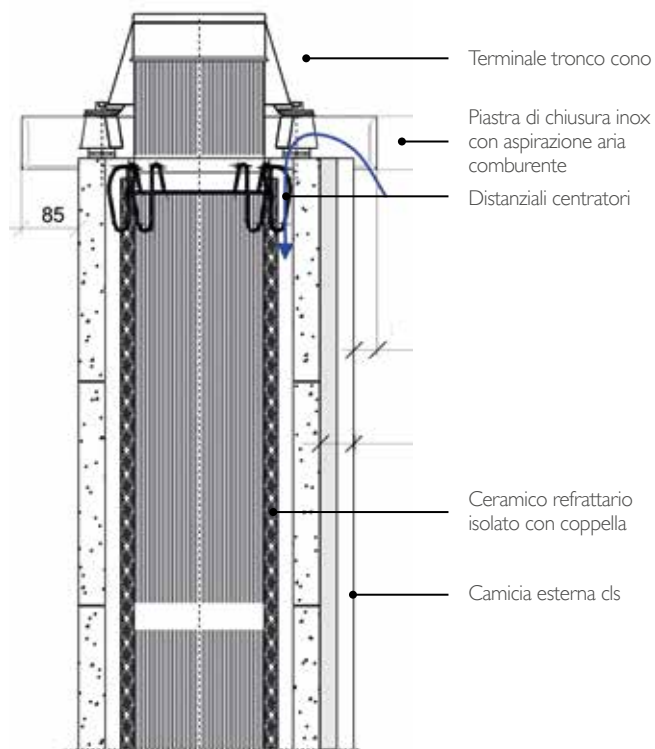
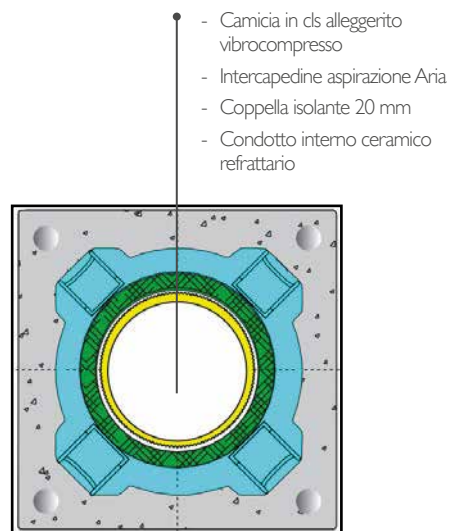
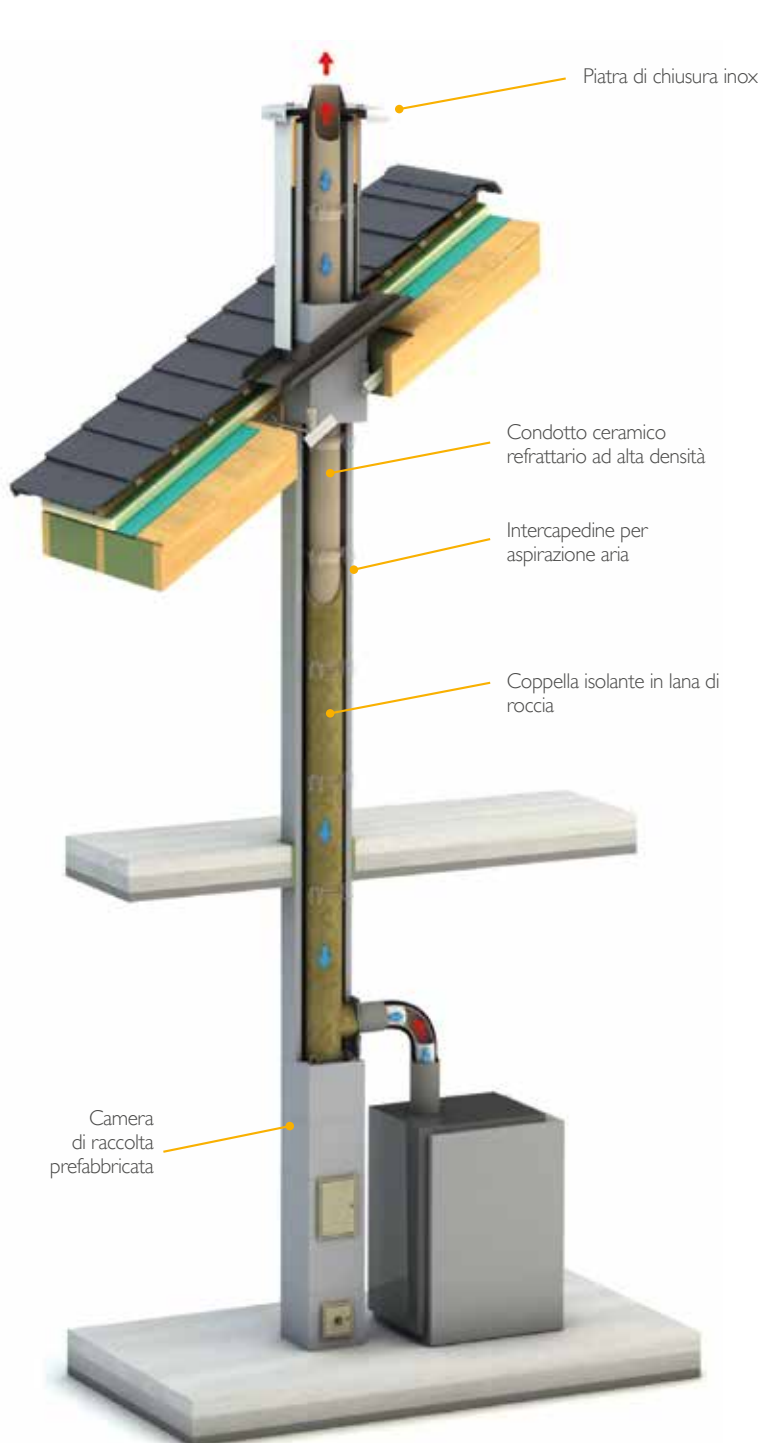

Schiedel SIK

Ø	16	18	20
Dim. Est. Camicia (cm)	36x36	36x36	42x42
Intercapedine aria (cm²)	371	297	584
Peso (Kg/m)	91	92	96

Disponibilità
su richiesta

Diam. Int. Cm	160	180	200
---------------	-----	-----	-----

1A - Camicia in cls



Codice	100353	100356
Dim. est. mm	360 x 360	420 x 420

Camicia in cls alleggerito vibrocompresso.

2A - Rettilineo ceramico con coppella e distanziali preassemblati



Codice	142336	142337	142338
Altezza mm	1330	1330	1330

Rettilineo interno ceramico KERANOVA h 1330 con coppella in lana di roccia spessore 20 mm e distanziali centratori già preassemblati.

3A - Camera di raccolta prefabbricata



Codice	142333	142334	142335
Altezza mm	1340	1340	1340

Camera di raccolta monolitica prefabbricata già pronta per essere posata e completa di ispezione e scarico condensa. Da abbinare sempre all'apposito pacchetto di completamento.

4A - Pacchetto per completamento camera di raccolta



Codice	142339	142340	142341
--------	--------	--------	--------

Necessario per l'installazione della camera di raccolta e corredato di tappo e sportello d'ispezione oltre che tronco cono per la realizzazione del terminale.

5A - Pacchetto per allacciamento a 90° preisolato h 1330



Codice	142309	142311	142313
Altezza mm	1330	1330	1330

Pacchetto per la realizzazione dell'allaccio al canale da fumo con elemento T 90° h tot 1330 mm già isolato con coppella, inclusi sigillante e accessori per la chiusura della derivazione.

5B - Pacchetto per allacciamento a 90° preisolato h 330



Codice	142310	142312	142314
Altezza mm	330	330	330

Pacchetto per la realizzazione dell'allaccio al canale da fumo con elemento T 90° corto h tot 330 mm già isolato con coppella, inclusi sigillante e accessori per la chiusura della derivazione.

6A - Pacchetto per ispezione preisolata h 1330



Codice	142315	142316	142317
Altezza mm	1330	1330	1330

Pacchetto per la realizzazione di un'ispezione aggiuntiva (es. sottotetto) con elemento per ispezione h tot 1330 già isolata con coppella, inclusi sportello e accessori.

Dimensioni, forme, colori e dati riportati in questo capitolo sono suscettibili senza preavviso di variazioni per esigenze produttive o di mercato.

DISPONIBILITÀ ELEMENTI: ■ su richiesta.

Disponibilità
su richiesta

Diam. Int. Cm	160	180	200
---------------	-----	-----	-----

6B - Pacchetto per ispezione preisolata h 330



Codice	142318	142319	142320
Altezza mm	330	330	330

Pacchetto per la realizzazione di un'ispezione aggiuntiva (es. sottotetto) con elemento per ispezione corta h tot 330 già isolata con coppella, inclusi sportello e accessori.

7A - Piastra di chiusura inox



Codice	142345	142347
Dim. Est. mm	530 x 530	590 x 590
Sporgenza cm	8,5	8,5

Piastra di chiusura al terminale in acciaio inox studiata per consentire l'adduzione dell'aria comburente dal tetto.

7B - Piastra di chiusura inox

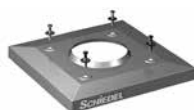

Codice	142346	142348
Dim. Est. mm	590 x 590	650 x 650
Sporgenza cm	11,5	11,5

Piastra di chiusura al terminale in acciaio inox studiata per consentire l'adduzione dell'aria comburente dal tetto.

8A - Terminale parapiovvia



Codice	100234	100235
--------	--------	--------

Terminale parapiovvia a cerniera da montare sul terminale tronco e fissare sulla piastra di chiusura inox.

Dimensioni, forme, colori e dati riportati in questo capitolo sono suscettibili senza preavviso di variazioni per esigenze produttive o di mercato.

DISPONIBILITÀ ELEMENTI: ■ su richiesta.

SIH TONDO ST Extra

SCHIEDEL
SIH-TONDO



SISTEMA CON CAMICIA E PANNELLO

APPLICAZIONI

- Tutte le tipologie di generatori (tipo B e C)
- Stufe
- Caminetti aperti
- Caminetti chiusi

VOCE DI CAPITOLATO

Sistema camino marcato CE denominato SIH Tondo EXTRA in elementi di sezione circolare in refrattario, rivestito da camicia esterna speciale in cls alleggerito vibro compresso, isolato con pannello in lana di roccia; studiato per ogni impianto di tipo civile o industriale e per ogni combustibile, per funzionamento sia a secco (D) che in condensazione (W).

CARATTERISTICHE

Diametri	Gamma \varnothing da 120 mm. a 350 mm (dn superiori a richiesta)
Parete interna	In refrattario ad elevato contenuto di allumina, certificata secondo UNI EN 1457 – A1N1
Camicia esterna	h=330 mm. in cls alleggerito e vibrocompresso con canali di retroventilazione
Funzionamento	In Depressione (N1) - a secco (D) e a umido (W)
Combustibili (a secco)	Gas Naturale - GPL - Metano - Gasolio - Cherosene - Legna - Torba - Carbone
Temperatura	Fino a 400° G 50
Isolamento	Pannello in lana di roccia

Elementi speciali quali allacciamenti realizzati in unico pezzo da stampo. Elementi rettilinei alti 330 mm. Totale assenza del ponte termico interno/esterno. Isolamento termico realizzato mediante pannello, avente spessore di 30 mm., in lana di roccia ad alta densità e "fibre orientate".

DESIGNAZIONI

Gli elementi, ai fini della marcatura CE, sono dichiarati conformi secondo UNI EN 13063 nelle seguenti condizioni:

UNI EN 13063:1

Designazione 1

T400 N1 D 3 G50

UNI EN 13063:2

Designazione 1

T400 N1 W 2 O50*

Designazione 2

T200 N1 W 2 O00*

* non idoneo per caldaie a condensazione

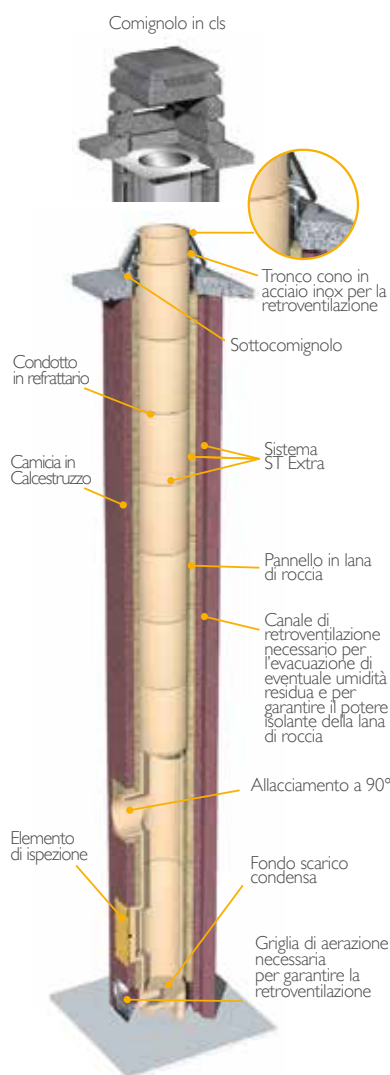

SIH TONDO ST Plus

SCHIEDEL
SIH-TONDO



SISTEMA CON CAMICIA

APPLICAZIONI

- Tutte le tipologie di generatori (tipo B e C)
- Stufe
- Caminetti aperti
- Caminetti chiusi

VOCE DI CAPITOLATO

Sistema camino marcato CE denominato SIH Tondo PLUS in elementi di sezione circolare in refrattario, rivestito da camicia esterna speciale in cls alleggerito vibro compresso, studiato per ogni impianto di tipo civile o industriale e per ogni combustibile, per funzionamento sia a secco (D) che in condensazione (W).

CARATTERISTICHE

Diametri	Gamma diametri da 120 mm. a 350 mm (dn superiori a richiesta)
Parete interna	In refrattario ad elevato contenuto di allumina, certificata secondo UNI EN 1457 – A1N1
Camicia esterna	h=330 mm. in cls alleggerito e vibrocompresso con canali di retroventilazione
Funzionamento	In Depressione (N1) - a secco (D) e a umido (W)
Combustibili (a secco)	Gas Naturale - GPL - Metano - Gasolio - Cherosene - Legna - Torba - Carbone
Temperatura	Fino a 400° G 100
Isolamento	Aria

Elementi speciali quali allacciamenti realizzati in unico pezzo da stampo. Elementi rettilinei alti 330 mm. Gli elementi interni sono distanziati e centrati rispetto alla camicia esterna da centratori metallici. Isolamento termico realizzato mediante intercapedine d'aria tra la camicia e il condotto interno. Garanzia di durata alla corrosione 30 anni.

DESIGNAZIONI

Gli elementi, ai fini della marcatura CE, sono dichiarati conformi secondo UNI EN 13063 nelle seguenti condizioni:

UNI EN 13063:1

T400 N1 D 3 G100

UNI EN 13063:2

T200 N1 W 2 O00*

* non idoneo per caldaie a condensazione

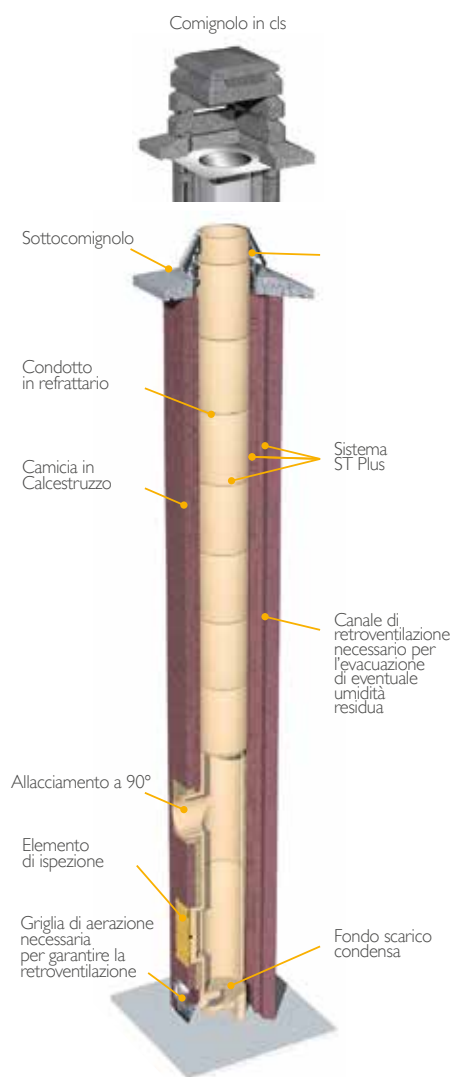

La versione ST Plus prevede l'installazione di Distanziali metallici che contribuiscono al centraggio del condotto in refrattario nella camicia di rivestimento.



SISTEMA ST EXTRA con camicia e pannello

	cm	12	14	16	18	20	25	30	35
Diametro Int. Refrattario	mm	120	140	160	180	200	250	300	350
Spessore refrattario	mm	15	15	15	15	15	25	30	30
Diametro Est. Refrattario	mm	150	170	190	210	230	300	360	410
Spessore coibentazione	mm	42	33	23	33	23	35	40	40
Dimensioni Int. Camicia	mm	240		280		380		500	
Dimensioni Est. Camicia	mm	320 x 320		360 x 360		480 x 480		600 x 600	
Peso refrattario	kg/m	13,32	16,20	17,46	19,56	22,02	48,60	68,16	69,00
Peso totale	kg/m	71,32	81,83	87,72	97,08	101,53	184,35	205,60	257,64
Fabbisogno sigillante	kg/m	0,30	0,40	0,50	0,60	0,70	1,00	1,20	1,40
Fabbisogno malta	kg/m	3,00	3,20	3,40	3,70	4,10	6,80	7,80	8,90
Dim. Est. Piastra chiusura per terminale tronco cono	mm	460 x 460	460 x 460	480 x 480	500 x 500	520 x 520	620 x 620	690 x 690	-
Dim. Est. Piastra Sottocom. per terminale com. cls	mm			490 x 490		590 x 590		760 x 760	
Dim. Est. Comignolo in cls	mm			330 x 330		425 x 425		580 x 580	



SISTEMA ST PLUS con camicia e distanziali

	cm	12	14	16	18	20	25	30	35
Diametro Int. Refrattario	mm	120	140	160	180	200	250	300	350
Spessore refrattario	mm	15	15	15	15	15	25	30	30
Diametro Est. Refrattario	mm	150	170	190	210	230	300	360	410
Dimensioni Int. Camicia	mm	200	200	240		280	380	450	500
Dimensioni Est. Camicia	mm	250 x 250	250 x 250	320 x 320		360 x 360	480 x 480	550 x 550	600 x 600
Peso refrattario	kg/m	13,32	16,20	17,46	19,56	22,02	48,60	68,16	69,00
Peso totale	kg/m	47,82	56,70	74,46	83,70	91,02	182,40	203,40	255,00
Fabbisogno sigillante	kg/m	0,30	0,40	0,50	0,60	0,70	1,00	1,20	1,40
Fabbisogno malta	mm	3,00	3,00	3,00	3,20	3,40	6,80	7,80	8,90
Dim. Est. Piastra chiusura per terminale tronco cono	mm	350 x 350	370 x 370	440x 440	460x 460	480x 480	620 x 620	-	-
Dim. Est. Piastra Sottocom. per terminale com. cls	mm			490 x 490		590 x 590		760 x 760	
Dim. Est. Comignolo in cls	mm			330 x 330		425 x 425		580 x 580	

VALORI DI AUTOPORTANZA

La tabella sottostante riporta il valore dell'autoportanza delle camicie di rivestimento per camini in refrattario realizzate in conglomerato cementizio vibrocompresso. L'autoportanza è espressa in metri di canna che è possibile realizzare, sovrapponendo più elementi fra loro, senza l'impiego di piastre di ancoraggio. Schiedel assicura l'autoportanza dei suoi camini, purchè realizzati nel rispetto dei valori riportati nella seguente tabella.

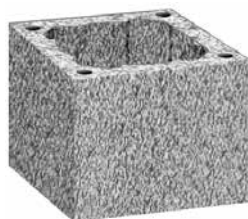

Dimensioni Est. Camicia	mm	250 x 250	250 x 250	320 x 320	360 x 360	480 x 480	550 x 550	600 x 600
Dimensioni Int. Camicia	mm	200	200	240	280	380	450	500
Autoportanza	m	25	25	35	35	35	35	35

SIH TONDO - SISTEMA ST EXTRA E PLUS



Disponibilità
su richiesta

Diam. Int. Cm	12	14	16	18	20	25	30	35
---------------	----	----	----	----	----	----	----	----

1A - Sistema ST Extra - Camicia, pannello e condotto in refrattario



Codice	138261	138262	138263	138264	138265	138266	138267	138268
Dim. est. mm	320 x 320	320 x 320	320 x 320	360 x 360	360 x 360	480 x 480	550 x 550	600 x 600
Altezza mm	1000	1000	1000	1000	1000	1000	1000	1000
kg/modulo	70,48	70,96	77,88	91,16	95,77	184,84	217,42	236,02

Il sistema comprende: nr. 3 rettilinei in refrattario h=330 mm, nr. 3 camicie in calcestruzzo ed 1 metro di pannello isolante in lana di roccia.

1B - Sistema ST Plus - Camicia e condotto in refrattario



Codice	138269	138270	138271	138272	138273	138274	138275	138276
Dim. est. mm	250 x 250	250 x 250	320 x 320	320 x 320	360 x 360	480 x 480	550 x 550	600 x 600
Altezza mm	1000	1000	1000	1000	1000	1000	1000	1000
kg/modulo	41,01	44,19	62,91	72,99	79,41	180	210,99	228,99

Il sistema comprende: nr. 3 rettilinei in refrattario h=330 mm, nr. 3 camicie in calcestruzzo.
Il solo modello 250 x 250 è fornito senza fori di armatura.

2A - Rettilineo h=330 mm



Codice	103857	100373	100374	100375	100376	100310	100311	102530
Dim. est. mm	150	170	190	210	230	300	360	410
Altezza mm	330	330	330	330	330	330	330	330
kg/pz	13,50	15,60	17,10	19,80	21,00	42,00	48,00	63,00
Q.tà/bancale	180	150	125	100	75	55	30	20

3A - Camicia in calcestruzzo per ST Extra



Codice	100351	100353	100357	100360	102647
Dim. est. mm	320 x 320	360 x 360	480 x 480	550 x 550	600 x 600
Altezza mm	330	330	330	330	330
kg/pz	17,50	20	32,72	38,48	48,93
Q.tà/bancale	27	27	18	12	12

3B - Camicia in calcestruzzo per ST Plus



Codice	132578	100351	100353	100357	100360	102647
Dim. est. mm	250 x 250	320 x 320	360 x 360	480 x 480	550 x 550	600 x 600
Altezza mm	330	330	330	330	330	330
kg/pz	12,74	17,5	20	32,72	38,48	48,93
Q.tà/bancale	48	27	27	18	12	12

Il solo modello 250 x 250 è fornito senza fori di armatura.

4A - Pannello in lana di roccia h 1000



Codice	102672	100539	100378	100540	100380	100541	100542	102599
Spessore mm	42	33	23	33	23	35	40	40

Coibentazione per sistema SIH Tondo ST Extra.

4B - Distanziale



Codice	137522	137601	137602	137603	137604	137605	-	-
--------	--------	--------	--------	--------	--------	--------	---	---

Distanziale metallico per sistema SIH Tondo ST Plus per il centraggio del condotto refrattario. Da posizionare ogni 2 m ca.

5A - Allacciamento 90°



Codice	102687	100419	100420	100421	100422	100346	100347	102637
Altezza mm	660	660	660	660	660	660	660	660

Allacciamento monolitico interamente in refrattario h 660.

Dimensioni, forme, colori e dati riportati in questo capitolo sono suscettibili senza preavviso di variazioni per esigenze produttive o di mercato.

DISPONIBILITÀ ELEMENTI: Diametri 12-25 1/5 gg lavorativi. Diametri 30-35 e tutti i contrassegnati con ■ : su richiesta.

SIH TONDO - SISTEMA ST EXTRA E PLUS

SCHIEDEL

SIH-TONDO

 Disponibilità
su richiesta

Diam. Int. Cm	12	14	16	18	20	25	30	35

5B - Allacciamento 90° uscita Ø 80



Codice	su richiesta							
Altezza mm	330	330	330	330	330	330	330	-
								Disponibilità elemento ■

5E - Allacciamento 135°



Codice	-	113815	100424	100425	100426	100349	100350	102641
Altezza mm	-	660	660	660	660	660	660	660

5F - Kit per T 90° successivo alla posa



Codice	-	100450	100451	100452	100453	102503	-	-
								Disponibilità elemento ■

Kit per realizzare l'allaccio a 90° al canale da fumo in un momento successivo alla posa della canna fumaria. Comprende: stacco a 90°, sagoma di taglio, pannello isolante in lana di roccia per chiudere la derivazione, sigillante per refrattario 1kg.

5G - Kit per ispezione successivo alla posa



Codice	-	100466	100467	100468	100469	-	-	-
								Disponibilità elemento ■

Kit per realizzare l'ispezione in un momento successivo alla posa della canna fumaria. Comprende: stacco per ispezione, sagoma di taglio, sigillante per refrattario 1kg. Lo sportello d'ispezione è da ordinare separatamente, vd. sezione COMPONENTI UNIVERSALI

6A - Pacchetto base



Codice	139970	139971	139972	139973	139974	139975	-	-
								Disponibilità elemento ■

Pacchetto accessori necessario per il completamento della canna fumaria, contiene: pannello in lana di roccia per la chiusura dell'allacciamento, portello d'ispezione tipo A doppio (sportello interno da posizionare sull'elemento di ispezione e sportello esterno per camicia), sagoma per malta, fondo scarico condensa, griglia di areazione per retroventilazione, piastra anticondensa retroventilata, sagoma di taglio per camicia, seghetto, istruzioni di posa).

7A - Fondo scarico condensa



Codice	102682	102683	102684	102685	102686	175624	175625	175626
Altezza mm	165	165	165	165	165	165	165	165

8A - Ispezione con portello



Codice	121042	113871	113932	113978	114044	139967	139968	139969
Altezza mm	660	660	660	660	660	660	660	660
								Versione allacciamento per ispezione con portello premontato.

8B - Ispezione



Codice	102698	100427	100428	100429	100430	100343	100432	102699
Altezza mm	660	660	660	660	660	660	660	660
								Versione allacciamento per ispezione senza portello - da abbinare agli sportelli di ispezione contenuti nel pacchetto base (6A) oppure agli sportelli d'ispezioni universali per sistemi in refrattario - vd. sezione COMPONENTI UNIVERSALI.

9A - Modulo controllo fumi



Codice	su richiesta							
Altezza mm	330	330	330	330	330	330	330	-
								Disponibilità elemento ■

Disponibile su richiesta - fino a esaurimento scorte.

9B - Modulo rilievo fumi e termometro



Codice	-	138301	138302	138303	138304	138305	138306	138307
Altezza mm	-	660	660	660	660	660	660	660
								Disponibilità elemento ■

11A - Malta in polvere per camicie SIH - Sacco 40kg



Codice	173775							
--------	--------	--	--	--	--	--	--	--

Dimensioni, forme, colori e dati riportati in questo capitolo sono suscettibili senza preavviso di variazioni per esigenze produttive o di mercato.

DISPONIBILITÀ ELEMENTI: Diametri 12-25 1/5 gg lavorativi. Diametri 30-35 e tutti i contrassegnati con ■ : su richiesta.

SOLUZIONI AL TERMINALE



SCHIEDEL
SIH-TONDO

PER SISTEMA SIH TONDO ST EXTRA E ST PLUS

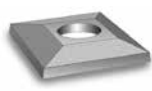

Per l'assortimento completo delle piastre anticondensa e delle piastre di chiusura in cls per sistemi in refrattario consulta la sezione COMPONENTI UNIVERSALI.

Per l'assortimento completo dei comignoli in cls Schiedel consulta il capitolo COMIGNOLI.

SOLUZIONE CON TERMINALE TRONCO CONO: PIASTRA ANTICONDENSA, PIASTRA DI CHIUSURA CLS, TRONCO CONO

Diam. Int. Cm	12	14	16	18	20	25	Disponibilità su richiesta		
							30	35	
12A - Piastra anticondensa									
	Codice per ST Extra	139773	139775	139777	139778	139779	139781	139782	139783
	Dim. est. mm	300 x 300	300 x 300	300 x 300	320 x 320	320 x 320	420 x 420	470 x 470	510 x 510
	Codice per ST Plus	138308	138309	139777	138311	139779	139781	139782	139783
	Dim. est. mm	230 x 230	230 x 230	300 x 300	300 x 300	320 x 320	420 x 420	470 x 470	510 x 510
Vd. sez. COMPONENTI UNIVERSALI - Universali ceramici.									
12B - Piastra di chiusura in cls									
	Codice per ST Extra	137589	137590	137591	137592	137593	137594	-	-
	Dim. est. mm	460 x 460	460 x 460	480 x 480	500 x 500	520 x 520	620 x 620	-	-
	Codice per ST Plus	137595	137596	137598	137599	137600	137594	-	-
	Dim. est. mm	350 x 350	370 x 370	440 x 440	460 x 460	480 x 480	620 x 620	-	-
Vd. sez. COMPONENTI UNIVERSALI - Universali ceramici.									
12C - Terminale tronco cono									
	Codice	102578	102579	102580	102581	102582	102584	-	-
Completo di manicotto di giunzione, da utilizzare sempre in combinazione con la piastra di chiusura.									

SOLUZIONE CON COMIGNOLO IN CLS: PIASTRA ANTICONDENSA, PIASTRA SOTTOCOMIGNOLO, COMIGNOLO IN CALCESTRUZZO

Diam. Int. Cm	12	14	16	18	20	25	Disponibilità su richiesta		
							30	35	
12A - Piastra anticondensa									
	Codice per ST Extra	139773	139775	139777	139778	139779	139781	139782	139783
	Dim. est. mm	300 x 300	300 x 300	300 x 300	320 x 320	320 x 320	420 x 420	470 x 470	510 x 510
	Codice per ST Plus	138308	138309	139777	138311	139779	139781	139782	139783
	Dim. est. mm	230 x 230	230 x 230	300 x 300	300 x 300	320 x 320	420 x 420	470 x 470	510 x 510
Vd. sez. COMPONENTI UNIVERSALI - Universali ceramici.									
12D - Piastra sottocomignolo									
	Codice per ST Extra		138312			138313		138314	138315
	Dim. est. mm		490 x 490			590 x 590		690 x 690	760 x 760
	Codice per ST Plus		138312			138313		138314	138315
	Dim. est. mm		490 x 490			590 x 590		690 x 690	760 x 760
Vd. capitolo COMIGNOLI.									
12E - Comignolo in cls									
	Codice per ST Extra		138392			138400		138408	138406
	Modello		C2S			C4R		C6R	C6
	Dimensione mm		330 x 330			425 x 425		500 x 500	580 x 580
	kg/pz		33,40			55,43		90,43	139,80
	Codice per ST Plus		138392			138400		138408	138406
	Modello		C2S			C4R		C6R	C6
	Dimensione mm		330 x 330			425 x 425		500 x 500	580 x 580
	kg/pz		33,40			55,43		90,43	139,80
Per l'assortimento completo dei comignoli SCHIEDEL in calcestruzzo consulta il capitolo COMIGNOLI.									

Dimensioni, forme, colori e dati riportati in questo capitolo sono suscettibili senza preavviso di variazioni per esigenze produttive o di mercato.

DISPONIBILITÀ ELEMENTI: Diametri 12-25 1/5 gg lavorativi. Diametri 30-35 e tutti i contrassegnati con ■: su richiesta.

SIH TONDO BT Extra

SCHIEDEL
SIH-TONDO



SISTEMA CON CAMICIA, PANNELLO
E CONDOTTO DI AREAZIONE

APPLICAZIONI

- Tutte le tipologie di generatori (tipo B e C)
- Stufe
- Caminetti aperti
- Caminetti chiusi

VOCE DI CAPITOLATO

Sistema camino marcato CE denominato SIH Tondo BT EXTRA in elementi di sezione circolare in refrattario, rivestito da camicia esterna speciale in cls alleggerito vibro compresso, dotata di condotto per l'adduzione dell'aria comburente per l'apparecchio isolato con pannello in lana di roccia; studiato per ogni impianto di tipo civile o industriale e per ogni combustibile.

- Gamma diametri da 140 mm. a 250 mm.
- Parete interna, in refrattario ad elevato contenuto di allumina, certificata secondo UNI EN 1457 – A1N1.
- Camicia esterna h=330 mm. in cls alleggerito e vibrocompressato con canali di retroventilazione e condotto di areazione.
- Elementi speciali quali allacciamenti realizzati in unico pezzo da stampo.
- Elementi rettilinei alti 330 mm.
- Totale assenza del ponte termico interno/esterno.
- Isolamento termico realizzato mediante pannello, avente spessore di 30 mm., in lana di roccia ad alta densità e "fibre orientate".
- Garanzia di durata alla corrosione 30 anni.

CARATTERISTICHE

Funzionamento	In Depressione (N1) - a secco (D) e a umido (W).
Combustibili (a secco)	Gas Naturale - GPL - Metano - Gasolio - Cherosene Legna - Torba - Carbone.
Temperatura	Fino a 400° G50.
Parete interna	Refrattario.
Parete Esterna	Camicia esterna in cls alleggerito e vibrocompressato.
Isolamento	Pannello in lana di roccia

DESIGNAZIONI

Gli elementi, ai fini della marcatura CE, sono dichiarati conformi secondo UNI EN 13063 nelle seguenti condizioni:

UNI EN 13063:3

Designazione 1

Designazione 2

T400 N1 D 3 G50

T200 N1 W 2 O00 *

* non idoneo per caldaie a condensazione

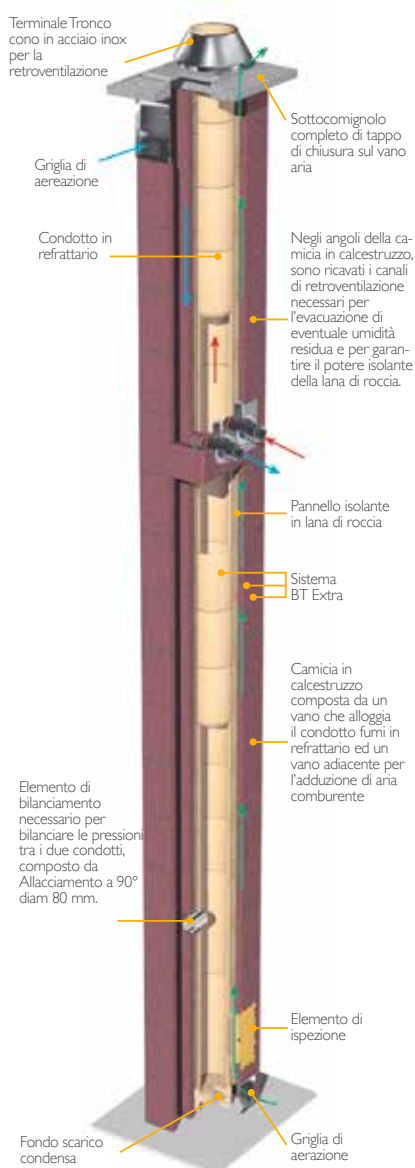

SIH TONDO BT Plus

SCHIEDEL
SIH-TONDO

SISTEMA CON CAMICIA E CONDOTTO DI AREAZIONE

APPLICAZIONI

- Tutte le tipologie di generatori (tipo B e C)

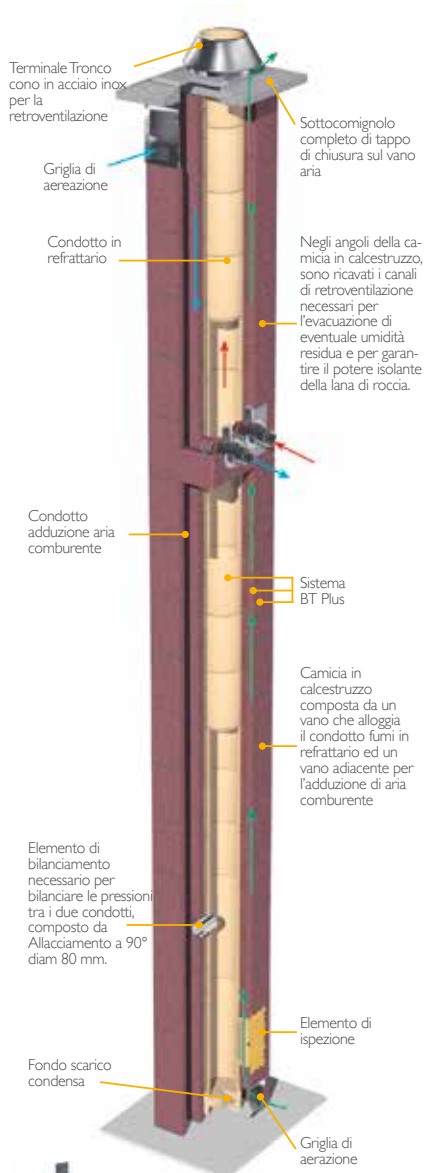

La versione ST Plus prevede l'installazione di Distanziali metallici che contribuiscono al centraggio del condotto in refrattario nella camicia di rivestimento.

VOCE DI CAPITOLATO

Sistema camino marcato CE denominato SIH Tondo PLUS in elementi di sezione circolare in refrattario, rivestito da camicia esterna speciale in cls alleggerito vibro compresso, studiato per ogni impianto di tipo civile o industriale.

- Gamma diametri da 140 mm. a 250 mm.
- Parete interna, in refrattario ad elevato contenuto di allumina, certificata secondo EN 1457 – A1N1.
- Camicia esterna h=330 mm. in cls alleggerito e vibrocompressato con canali di retroventilazione e condotto di areazione.
- Elementi speciali quali allacciamenti realizzati in unico pezzo da stampo.
- Elementi rettilinei alti 330 mm.
- Gli elementi interni sono distanziati e centrati rispetto alla camicia esterna da centratori metallici.
- Isolamento termico realizzato mediante intercapedine d'aria tra la camicia e il condotto interno.
- Garanzia di durata alla corrosione 30 anni.

CARATTERISTICHE

Funzionamento	In Depressione (N1) - a secco (D) e a umido (W).
Combustibili a umido	Gas Naturale - GPL - Metano.
Temperatura	Fino a 400° a secco G100, fino a 200° a umido.
Parete interna	Refrattario.
Parete Esterna	Camicia esterna in cls alleggerito e vibrocompressato.
Isolamento	Aria.

DESIGNAZIONI

Gli elementi, ai fini della marcatura CE, sono dichiarati conformi secondo UNI EN 13063 nelle seguenti condizioni:

UNI EN 13063:3

Designazione 1

Designazione 2

T400 N1 D 3 G100

T200 N1 W 2 O00 *

* non idoneo per caldaie a condensazione





SISTEMA BT Extra
con camicia, pannello e condotto di areazione

	cm	14	16	18	20	25
Diametro Int. Refrattario	mm	140	160	180	200	250
Spessore refrattario	mm	15	15	15	15	25
Diametro Est. Refrattario	mm	170	190	210	230	300
Spessore coibentazione	mm	33	23	33	23	35
Dimensioni Int. Camicia	mm	240		280		380
Dimensioni Int. Areazione	mm	100 x 220		100 x 260		2 x (105 x 170)
Diametro idraulico Areazione	mm	140		160		180
Dimensioni Est. Camicia	mm	320 x 460		360 x 500		480 x 620
Peso refrattario	kg/m	16,20	17,46	19,56	22,02	48,60
Peso totale	kg/m	110,20	123,60	137,00	149,40	235,00
Fabbisogno sigillante	kg/m	0,40	0,50	0,60	0,70	1,00
Fabbisogno malta	kg/m	4,40	4,70	4,80	5,50	8,60
Dim. Est. Piastra chiusura	mm	460 x 660	480 x 620	500 x 640	520 x 680	620 x 760



SISTEMA BT Plus
con camicia, distanziali e condotto di areazione

	cm	14	16	18	20	25
Diametro Int. Refrattario	mm	140	160	180	200	250
Spessore refrattario	mm	15	15	15	15	25
Diametro Est. Refrattario	mm	170	190	210	230	300
Dimensioni Int. Camicia	mm	240		280		380
Dimensioni Int. Areazione	mm	100 x 220		100x260		2 x (105 x 170)
Diametro idraulico Areazione	mm	140		160		180
Dimensioni Est. Camicia	mm	320 x 460		360x500		480 x 620
Peso refrattario	kg/m	16,20	17,46	19,56	22,02	48,60
Peso totale	kg/m	110,20	123,60	137,00	149,40	235,00
Fabbisogno sigillante	kg/m	0,40	0,50	0,60	0,70	1,00
Fabbisogno malta	kg/m	4,40	4,70	4,80	5,50	8,60
Dim. Est. Piastra chiusura	mm	440 x 580	440 x 580	460 x 600	480 x 620	620 x 760

VALORI DI AUTOPORTANZA

La tabella sottostante riporta il valore dell'autoportanza delle camicie di rivestimento per camini in refrattario realizzate in conglomerato cementizio vibrocompresso. L'autoportanza è espressa in metri di canna che è possibile realizzare, sovrapponendo più elementi fra loro, senza l'impiego di piastre di ancoraggio. Schiedel assicura l'autoportanza dei suoi camini, purchè realizzati nel rispetto dei valori riportati nella seguente tabella.



Dimensioni Est. Camicia	mm	320 x 460	360 x 500	480 x 620
Dimensioni Int. Camicia	mm	240	280	380
Autoportanza	m	35	35	35

SIH TONDO - SISTEMA BT EXTRA E PLUS



Diam. Int. Cm	14	16	18	20	25
---------------	----	----	----	----	----

1A - Sistema BT Extra - Camicia con areazione, pannello e condotto in refrattario



Codice	138277	138278	138279	138280	138281
Dim. est. mm	320 x 460	320 x 460	360 x 500	360 x 500	480 x 620
Altezza mm	1000	1000	1000	1000	1000
kg/modulo	99,97	110,88	119,18	125,77	213,85

Il sistema comprende: nr. 3 rettilinei in refrattario h=330 mm, nr. 3 camicie in calcestruzzo ed 1 metro di pannello isolante in lana di roccia.

1B - Sistema BT Plus - Camicia con areazione e condotto in refrattario



Codice	138282	138283	138284	138285	138286
Dim. est. mm	320 x 460	320 x 460	320 x 460	360 x 500	480 x 620
Altezza mm	1000	1000	1000	1000	1000
kg/modulo	89,19	91,89	102	112,41	209

Il sistema comprende: nr. 3 rettilinei in refrattario h=330 mm, nr. 3 camicie in calcestruzzo.

2A - Rettilineo h=330 mm



Codice	100373	100374	100375	100376	100310
Dim. est. mm	170	190	210	230	300
Altezza mm	330	330	330	330	330
kg/m	15,60	17,10	19,80	21,00	42,00
Q.tà/bancale	150	125	100	75	55

3A - Camicia in calcestruzzo per BT Extra



Codice	100361	100363	100368
Dim. est. mm	320 x 460	360 x 500	480 x 620
Altezza mm	330	330	330
kg/pz	26,30	29,40	52,76
Q.tà/bancale	27	27	12

3B - Camicia in calcestruzzo per BT Plus



Codice	100361	100363	100368
Dim. est. mm	320 x 460	360 x 500	480 x 620
Altezza mm	330	330	330
kg/pz	26,30	29,40	52,76
Q.tà/bancale	27	27	12

4A - Pannello in lana di roccia h 1000



Codice	100539	100378	100540	100380	100541
Spessore mm	33	23	33	23	35

Coibentazione per sistema SIH Tondo BT Extra.

4B - Distanziale



Codice	137601	137602	137603	137604	137605
--------	--------	--------	--------	--------	--------

Distanziale metallico per sistema SIH Tondo BT Plus per il centraggio del condotto refrattario. Da posizionare ogni 2 m ca.

5A - Allacciamento 90°



Codice	100419	100420	100421	100422	100346
Altezza mm	660	660	660	660	660

Allaccio monolitico interamente in refrattario h 660.

Dimensioni, forme, colori e dati riportati in questo capitolo sono suscettibili senza preavviso di variazioni per esigenze produttive o di mercato.

DISPONIBILITÀ ELEMENTI: Diametri 14-25 1/5 gg lavorativi. Contrassegnati con ■: su richiesta.

SIH TONDO - SISTEMA BT EXTRA E PLUS

SCHIEDEL
SIH-TONDO

Diam. Int. Cm	14	16	18	20	25
---------------	----	----	----	----	----

5B - Allacciamento 90° uscita Ø 80



Codice	su richiesta				
Altezza mm	330	330	330	330	330
					Disponibilità elemento ■

5E - Allacciamento 135°



Codice	113815	100424	100425	100426	100349
Altezza mm	660	660	660	660	660

5F - Kit per T 90° successivo alla posa



Codice	100450	100451	100452	100453	102503
Kit per realizzare l'allaccio a 90° al canale da fumo in un momento successivo alla posa della canna fumaria. Comprende: stacco a 90°, sagoma di taglio, pannello isolante in lana di roccia per chiudere la derivazione, sigillante per refrattario 1kg.					Disponibilità elemento ■

5G - Kit per ispezione successivo alla posa



Codice	100466	100467	100468	100469	-
Kit per realizzare l'ispezione in un momento successivo alla posa della canna fumaria. Comprende: stacco per ispezione, sagoma di taglio, sigillante per refrattario 1kg. Lo sportello d'ispezione è da ordinare separatamente, vd. sezione COMPONENTI UNIVERSALI.					Disponibilità elemento ■

6A - Pacchetto base



Codice	139971	139972	139973	139974	139975
Pacchetto accessori necessario per il completamento della canna fumaria, contiene: pannello in lana di roccia per la chiusura dell'allacciamento, portello d'ispezione tipo A doppio (sportello interno da posizionare sull'elemento di ispezione e sportello esterno per camicia), sagoma per malta, fondo scarico condensa, griglia di areazione per retroventilazione, piastra anticondensa retroventilata, sagoma di taglio per camicia, seghetto, istruzioni di posa).					

7A - Fondo scarico condensa



Codice	102683	102684	102685	102686	175624
Altezza mm	165	165	165	165	165

8A - Ispezione con portello



Codice	113871	113932	113978	114044	139967
Altezza mm	660	660	660	660	660
Versione allacciamento per ispezione con portello premontato.					

8B - Ispezione



Codice	100427	100428	100429	100430	100343
Altezza mm	660	660	660	660	660
Versione allacciamento per ispezione senza portello - da abbinare agli sportelli di ispezione contenuti nel pacchetto base (6A) oppure agli sportelli d'ispezioni universali per sistemi in refrattario - vd. sezione COMPONENTI UNIVERSALI.					

9A - Modulo controllo fumi



Codice	su richiesta				
Altezza mm	330	330	330	330	330
Disponibile su richiesta - fino a esaurimento scorte					Disponibilità elemento ■

9B - Modulo rilievo fumi e termometro



Codice	138301	138302	138303	138304	138305
Altezza mm	660	660	660	660	660
					Disponibilità elemento ■

11A - Malta in polvere per camicie SIH - Sacco 40kg



Codice	173775				

Dimensioni, forme, colori e dati riportati in questo capitolo sono suscettibili senza preavviso di variazioni per esigenze produttive o di mercato.
DISPONIBILITÀ ELEMENTI: Diametri 14-25 1/5 gg lavorativi. Contrassegnati con ■ : su richiesta.

SOLUZIONI AL TERMINALE

PER SISTEMA SIH TONDO BT EXTRA E BT PLUS



Soluzione con terminale tronco cono: piastra anticondensa, piastra di chiusura cls, tronco cono.

Diam. Int. Cm	14	16	18	20	25
---------------	----	----	----	----	----

12A - Piastra anticondensa



Codice	139775	139777	139778	139779	139781
Dim. est. mm	300 x 300	300 x 300	320 x 320	320 x 320	420 x 420
Vd. sez. COMPONENTI UNIVERSALI - Universali ceramici.					

12B - Piastra di chiusura in cls

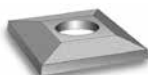

Codice per BT Extra	138316	138317	138318	138319	138320
Dim. est. mm	460 x 600	480 x 620	500 x 640	520 x 680	620 x 760
Codice per BT Plus	138321	138322	138323	138324	138320
Dim. est. mm	440 x 580	440 x 580	460 x 600	480 x 620	620 x 760
					Disponibilità elemento ■

12C - Terminale tronco cono



Codice	102579	102580	102581	102582	102584
Completo di manicotto di giunzione, da utilizzare sempre in combinazione con la piastra di chiusura.					

Dimensioni, forme, colori e dati riportati in questo capitolo sono suscettibili senza preavviso di variazioni per esigenze produttive o di mercato.

DISPONIBILITÀ ELEMENTI: Diametri 14-25 1/5 gg lavorativi. Contrassegnati con ■: su richiesta.

TERMO

SCHIEDEL

TERMO

CAMICIE IN CALCESTRUZZO

APPLICAZIONI

- Rivestimento
- Blocco per cavedi e locali tecnici

Altezza h 33 cm
per tutte le sezioni



VOCE DI CAPITOLATO

Elemento in calcestruzzo vibrocompresso di inerti leggeri, con intercapedini non passanti. Altezza 33 cm. Da posare con le intercapedini rivolte verso il basso per agevolare la posa della malta di unione. Da utilizzare come involucro o blocco di rivestimento per la realizzazione di cavedi e vani tecnici, finalizzati ad ospitare idonei condotti fumari intubati secondo normativa, oppure come tratto terminale nella posa di comignoli in cls al tetto.

DESIGNAZIONI

Gli elementi, ai fini della marcatura CE, sono dichiarati conformi secondo UNI EN 771-3:2011+A1:2015 nelle seguenti condizioni:

CLASSE DI REAZIONE AL FUOCO A1 INCOMBUSTIBILE



Dim. Interne	15x15	15x20	15x30	20x20	20x30
Rettilineo cls					
Codice	132570	132571	132572	132573	132574
misura esterna mm	230x230	240x290	240x390	290x290	290x390
h mm	330	330	330	330	330
quantità / bancale m	20	20	12	16	12
quantità / bancale Pz	60	60	36	48	36
kg/pz	15,7	16,8	21,9	19,3	23,1
kg / m	47,1	50,4	65,7	57,9	69,3

Dim. Interne	25x25	25x43	30x30	38x38
Codice	132575	132576	132577	100567
misura esterna mm	340x340	340x520	390x390	480x480
h mm	330	330	330	330
quantità / bancale m	9	6	9	6
quantità / bancale Pz	27	18	27	18
kg/pz	23,8	30,9	28,5	37
kg / m	71,4	92,7	85,5	111

I pesi indicati possono subire variazioni con una tolleranza del 15%

Dimensioni, forme, colori e dati riportati in questo capitolo sono suscettibili senza preavviso di variazioni per esigenze produttive o di mercato.

DISPONIBILITÀ ELEMENTI: 1/5 gg. lavorativi, elementi contrassegnati dal simbolo ■ su richiesta.

COMIGNOLI CLS

SCHIEDEL
COMIGNOLI CLS

IL TRADIZIONALE TRATTO DISTINTIVO DEI CAMINI ITALIANI

APPLICAZIONI

- Terminali per camini e canne fumarie



VOCE DI CAPITOLATO

Il comignolo Schiedel è composto da tre o quattro anelli in cls e da una piastra di copertura. Così configurato garantisce il soddisfacimento dei requisiti normativi di aspiratore statico parapiovvia e antivento. Ogni anello del comignolo Schiedel è dotato di profondi gocciolatoi in grado di interrompere il percolare delle gocce di acqua piovana anche nel caso in cui queste siano sospinte da forte vento.

La piastra di copertura è realizzata a forma di cupola nella parte inferiore, onde evitare la risalita di eventuali gocce ed invitare la fuoriuscita dei fumi.

La presenza dei piedini e degli incavi di riscontro dei vari elementi impedisce che si verifichino errori nell'assemblaggio, è necessario solamente accertarsi che il primo anello sporga di 2/3 cm per ogni lato rispetto al filo dell'intonaco per consentire l'effetto gocciolatoio.

Il comignolo Schiedel è realizzato con calcestruzzo completo di armatura interna che gli conferisce rilevanti prestazioni di resistenza meccanica. I comignoli Schiedel sono abbinabili tra loro per coprire ogni dimensione esterna di canna fumaria. Nel caso di comignoli abbinati è necessario sigillare con malta l'interspazio tra le due alette affiancate, realizzando un canaletto in pendenza verso l'esterno per lo smaltimento dell'acqua piovana.

Tutti i comignoli Schiedel sono disponibili nei colori cemento grezzo, rosso mattone e marrone testa di moro.

- **Sezioni quadrate o rettangolari** per tutte le dimensioni di canne fumarie.
- **Grande stabilità e rigidità meccanica** grazie alle armature interne.
- **In tre varianti estetiche:** cemento grezzo, rosso mattone, marrone testa di moro.



Il comignolo Schiedel facilita l'evacuazione dei fumi anche in condizioni atmosferiche avverse.

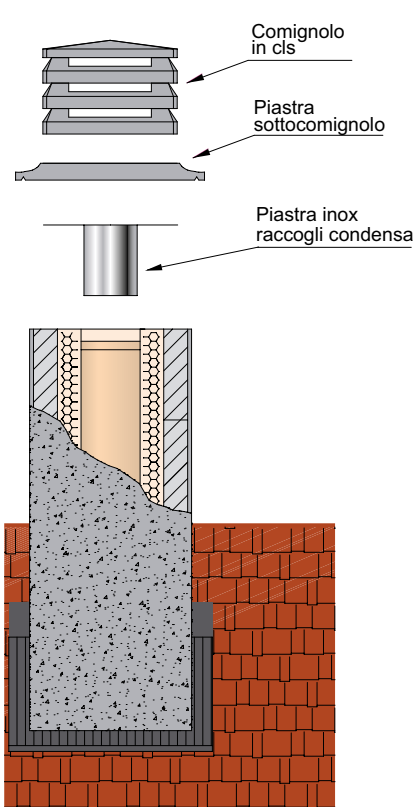
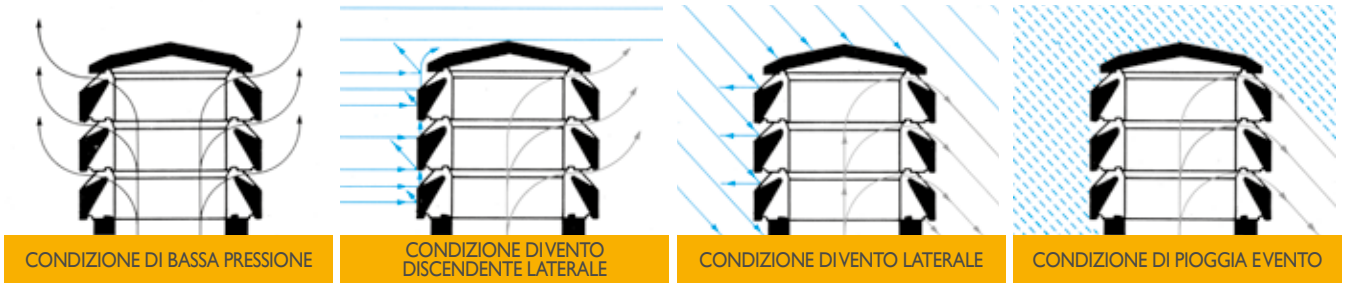

TERMINALE ITALIANO (CHIUSO)

Configurazione con comignolo C2S

Piastra sottocomignolo 490 x 490	Codice	138312
Piastra anticondensa universale. Vd sez. COMPONENTI UNIVERSALI.		

In combinazione con:
Camicia Absolut 360 x 360 Ø 12-18
Camicia SIH Tondo 320 x 320 Ø 14-16
Rettilineo cls Termo 290 x 290

Configurazione con comignolo C4R

Piastra sottocomignolo 590 x 590	Codice	138313
Piastra anticondensa universale. Vd sez. COMPONENTI UNIVERSALI.		

In combinazione con:
Camicia Absolut 380 x 380 Ø 20 o 480 x 480 Ø 25
Camicia SIH Tondo 360 x 360 Ø 18-20 o 480 x 480 Ø 25
Rettilineo cls Termo 390 x 390

Configurazione con comignolo C6R

Piastra sottocomignolo 690 x 690	Codice	138314
Piastra anticondensa universale. Vd sez. COMPONENTI UNIVERSALI.		

In combinazione con:
Camicia SIH Tondo 550 x 550 Ø 30
Rettilineo cls Termo 440 x 440 o 510 x 510

Configurazione con comignolo C6

Piastra sottocomignolo 760 x 760	Codice	138315
Piastra anticondensa universale. Vd sez. COMPONENTI UNIVERSALI.		

In combinazione con:
Rettilineo cls Termo 610 x 610

Tipologia	A3	A4	A5	A6	C1
-----------	----	----	----	----	----

TERMINALI



	A3	A4	A5	A6	C1
Codice Cemento	138376	138378	138380	138382	138384
Codice Mattone ■	138377	138379	138381	138383	138389
Codice Testa di Moro ■	138426	138427	138428	138429	138430
quantità / bancale Pz	22	20	12	6	30
Q.li / bancale	11,52	11,68	11,26	6,71	11,83
kg/pz	52,37	58,40	93,87	111,80	39,44
axb=dim.est.comign.mm	380x430	300x550	400x650	450x750	330x380
cx=dim.int.comign. mm	220x270	155x410	220x475	270x570	180x230
h = Altezza mm	440	460	500	510	400
superficie uscita fumi cmq	1100	1700	2450	3000	870
numero elementi	4	4	4	4	4

Tipologia	C2S	C2	C3R	C3	C4R	C4	C5R	C5
-----------	-----	----	-----	----	-----	----	-----	----

TERMINALI



	C2S	C2	C3R	C3	C4R	C4	C5R	C5
Codice Cemento	138392	138390	138396	138394	138400	138398	138404	138402
Codice Mattone ■	138393	138391	138397	138395	138401	138399	138405	138403
Codice Testa di Moro ■	138421	138416	138436	138431	138422	138417	138437	138432
quantità / bancale Pz	30	30	22	20	20	16	12	10
Q.li / bancale	10,00	13,80	11,73	12,80	11,08	10,80	10,12	12,48
kg/pz	33,40	45,90	55,32	63,94	55,43	67,37	84,33	124,87
axb=dim.est.comign.mm	330x330	380x380	330x480	380x480	425x425	480x480	450x500	485x580
cx=dim.int.comign. mm	180x180	210x210	175x330	205x305	265x265	300x300	275x330	265x365
h = Altezza mm	400	400	470	470	440	470	500	580
superficie uscita fumi cmq	700	1080	1300	1580	1440	1850	2140	2700
numero elementi	4	4	4	4	4	4	4	4

Tipologia	C6R	C6	C7	C8	C9	C10	C11
-----------	-----	----	----	----	----	-----	-----

TERMINALI



	C6R	C6	C7	C8	C9	C10	C11
Codice Cemento	138408	138406	138410	138412	138414	138385	138387
Codice Mattone ■	138409	138407	138411	138413	138415	138386	138388
Codice Testa di Moro ■	138423	138418	138433	138419	138434	138420	138435
quantità / bancale Pz	12	9	4	4	3	1	1
Q.li / bancale	10,85	12,58	7,16	8,32	7,50	3,64	4,43
kg/pz	90,43	139,80	179,00	208,20	250,00	364,30	443,80
axb=dim.est.comign.mm	500x500	580x580	585x685	685x685	600x800	800x800	800x1000
cx=dim.int.comign. mm	340x340	365x365	370x470	455x455	345x555	525x525	510x720
h = Altezza mm	500	580	590	590	730	930	950
superficie uscita fumi cmq	2200	3300	4300	4860	5400	7800	9600
numero elementi	4	4	4	4	4	5	5

Dimensioni, forme, colori e dati riportati in questo capitolo sono suscettibili senza preavviso di variazioni per esigenze produttive o di mercato.
DISPONIBILITÀ ELEMENTI: 1/5 gg. lavorativi, elementi contrassegnati dal simbolo ■ su richiesta, contrassegnati dal simbolo ■■ fino ad esaurimento scorte.

COMPONENTI UNIVERSALI

UNIVERSALI

Tutti i sistemi camino Schiedel sono caratterizzati da un'ampia varietà di gamma e da un profondo assortimento di accessori e componenti per ogni esigenza di installazione e di requisito normativo.

UNIVERSALI CERAMICI

Componenti universali per sistemi ceramici e refrattari

- Sigillanti e mastici
- Raccordi per canale da fumo
- Tappi e sportelli d'ispezione
- Piastre di chiusura, griglie

UNIVERSALI
CERAMICI

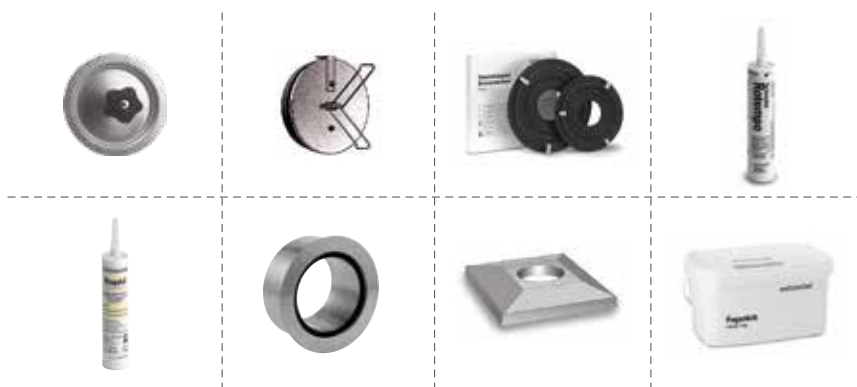

Componenti universali
da utilizzare con:

ABSOLUT
ABSOLUT GZERO®
KERANOVA
SIK
SIH TONDO
REI PANNEL

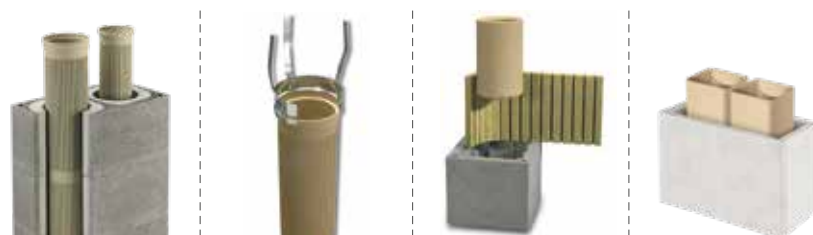

Attenzione: la gamma Universali segue scontistica dedicata

1A - Sigillante RAPID per alte temperature



Codice	100020						
Fabbisogno ml/m di condotto							
Diam.	12	14	16	18	20	25	25
ml/m ceramico	44	60	75	93	110	155	
ml/m refrattario	150	195	255	315	375	840	
Sigillante ignifugo e per alte temperature, termoresistente fino a 1200°C, premiscelato in cartucce da 310 ml. Specifico per sigillare il bicchiere dei condotti in ceramico refrattario.							
Da utilizzare con:	ABSOLUT e ABSOLUT GZERO® KERANOVA SIK			SIH TONDO KERASTAR			

1B - Mastice ROTEMPO per alte temperature e condensazione



Codice	100555						
Fabbisogno ml/m condotto							
Diam.	12	14	16	18	20	25	25
ml/m ceramico	44	55	70	85	100	145	
Fabbisogno Tecnoflex	1 cartuccia = ca. 3 giunzioni di condotto						
Sigillante siliconico per alte temperature, resistente alle condense e all'umidità, in cartucce da 310 ml. Specifico per sigillare il bicchiere di condotti in ceramico refrattario e in acciaio per la tenuta alle condense. Resistente alle temperature da -40°C a +285°C.							
Da utilizzare con:	ABSOLUT KERANOVA TECNOFLEX			SIK KERASTAR			

1C - Sigillante per refrattario Conf. 3 kg



Codice	100478							
Fabbisogno kg/m condotto								
Diam.	12	14	16	18	20	25	30	35
Kg/m ceramico	0,15	0,17	0,20	0,30	0,35	0,40	-	-
Kg/m refrattario	0,30	0,40	0,50	0,60	0,70	1,00	1,20	1,40
Kg/m Rei Pannel	1,54							
Sigillante Schiedel SPK in polvere, confezione da 3 kg. Specifico per la sigillatura dei giunti di condotti in refrattario nella realizzazione di allacci, fori, giunzioni e per la sigillatura permanente di fessurazioni. Ignifugo e resistente ad alte temperature (fino a 1200°C), da miscelare con acqua, una volta indurito diventa perfettamente impermeabile a liquidi e condense.								
Da utilizzare con:	SIH TONDO KERANOVA			REI PANNEL				

1D - Sigillante per refrattario Conf. 7 kg



Codice	100480							
Fabbisogno kg/m condotto								
Diam.	12	14	16	18	20	25	30	35
Kg/m ceramico	0,15	0,17	0,20	0,30	0,35	0,40	-	-
Kg/m refrattario	0,30	0,40	0,50	0,60	0,70	1,00	1,20	1,40
Kg/m Rei Pannel	1,54							
Sigillante Schiedel SPK in polvere, confezione da 7 kg. Specifico per la sigillatura dei giunti di condotti in refrattario nella realizzazione di allacci, fori, giunzioni e per la sigillatura permanente di fessurazioni. Ignifugo e resistente ad alte temperature (fino a 1200°C), da miscelare con acqua, una volta indurito diventa perfettamente impermeabile a liquidi e condense.								
Da utilizzare con:	SIH TONDO KERANOVA			REI PANNEL				

Dimensioni, forme, colori e dati riportati in questo capitolo sono suscettibili, senza preavviso, di variazioni per esigenze produttive o di mercato.

DISPONIBILITÀ ELEMENTI: 1/5 gg lavorativi. Tutti i contrassegni con  su richiesta.

UNIVERSALI CERAMICI

RACCORDI AL CANALE DA FUMO

UNIVERSALI
CERAMICI

Attenzione: la gamma Universali segue scontistica dedicata

Dn nominale condotto	12	14	16	18	20	25
----------------------	----	----	----	----	----	----

2A - Raccordo per allacciamento per combustibili liquidi e gassosi

Codice	100019	100018	100016	100017	100015	100554
--------	--------	--------	--------	--------	--------	--------



Raccordo concentrico per il collegamento al canale da fumo per applicazioni con combustibili liquidi e gassosi e per condensazione (T200 P1).

Da utilizzare con: ABSOLUT
KERANOVA
SIH TONDO
SIK

2B - Raccordo per allacciamento per combustibili solidi

Codice	-	100190	100193	100197	-	-
Dn canale da fumo	-	80	80	80	-	-
Codice	-	100191	100194	100198	-	-
Dn canale da fumo	-	100	100	100	-	-
Codice	-	-	100195	100199	-	-
Dn canale da fumo	-	-	120	120	-	-
Codice	-	-	100196	100200	-	-
Dn canale da fumo	-	-	130	130	-	-
Codice	-	-	-	100201	100202	-
Dn canale da fumo	-	-	-	150	150	-



Raccordo concentrico per l'allaccio al canale da fumo con guarnizione per alte temperature premontata. Specifico per stufe e caminetti (T450 N1)

Da utilizzare con: ABSOLUT e ABSOLUT GZERO®
KERANOVA
SIH TONDO
SIK
KERASTAR

SPORTELLI, GRIGLIE, TAPPI D'ISPEZIONE

Dn nominale condotto	12	14	16	18	20	25
----------------------	----	----	----	----	----	----

3A - Portello d'ispezione tipo A con sportello interno



Codice	100475
Dim. Est. Mm	270 x 405

Il portello interno è da applicare sull'elemento d'ispezione in refrattario, mentre il portello esterno è da posizionarsi sulla camicia di rivestimento.

Da utilizzare con: SIH TONDO

3B - Portello d'ispezione per camicia



Codice	102198
Dim. Est. Mm	270 x 405

Da utilizzare con: tutti i sistemi Schiedel

3C - Portello d'ispezione tipo B



Codice	900002840
Dim. Est. Mm	170 x 300

Il portello di tipo B è da posizionarsi direttamente sull'elemento di ispezione in refrattario

3D - Griglia d'aerazione



Codice	102681
Dim. Est. Mm	265 x 190

Griglia da porre alla base del camino, necessaria per ottenere la retroventilazione

Dimensioni, forme, colori e dati riportati in questo capitolo sono suscettibili, senza preavviso, di variazioni per esigenze produttive o di mercato.
DISPONIBILITÀ ELEMENTI: 1/5 gg lavorativi. Tutti i contrassegni con  su richiesta.

UNIVERSALI CERAMICI

SPORTELLI, GRIGLIE, TAPPI D'ISPEZIONE

**UNIVERSALI
CERAMICI**

Attenzione: la gamma Universali segue scontistica dedicata

Dn nominale condotto	12	14	16	18	20	25
----------------------	----	----	----	----	----	----

3E - Griglia laterale



Codice	104224					
Dim. Est. Mm	130 x 300					
Griglia laterale da inserire sulla camicia in corrispondenza del condotto di areazione - necessaria per la realizzazione di terminali in opera e di comignoli in cls						
						Disponibilità elemento ■

3F - Tappo ispezione combustibili liquidi e gassosi



Codice	100548	100549	100549	100550	100550	100551
Dn condotto	120	140	160	180	200	250
Dn derivazione	140	160	160	180	180	200
Tappo d'ispezione per applicazioni con combustibili liquidi e gassosi (T200 P1). Da utilizzare in abbinamento all'allacciamento a 90° in ceramico refrattario o all'allacciamento per ispezione. Considerare il diametro di uscita della derivazione.						
Da utilizzare con:	ABSOLUT e ABSOLUT GZERO® KERANOVA					Disponibilità elemento ■

3G - Tappo ispezione combustibili solidi



Codice	101691	101692	101692	101693	101693	101694
Dn condotto	120	140	160	180	200	250
Dn derivazione	140	160	160	180	180	200
Tappo d'ispezione per applicazioni con combustibili solidi (T450 N1). Da utilizzare in abbinamento all'allacciamento a 90° in ceramico refrattario o all'allacciamento per ispezione. Considerare il diametro di uscita della derivazione.						
Da utilizzare con:	ABSOLUT e ABSOLUT GZERO® KERANOVA					Disponibilità elemento ■

PIASTRE

4A - Piastra anticondensa retroventilata



Dn nominale condotto	12	14	16	18	20	25	30
Codice	102559	102560	102561	102562	102563	102565	102566
Piastra anticondensa con speciali scanalature per retroventilazione, specifica per la realizzazione di terminali o comignoli in opera su sistemi in ceramico refrattario.							
Da utilizzare con:	ABSOLUT e ABSOLUT GZERO® KERANOVA						
	SIH TONDO						

4B - Piastra anticondensa inox universale

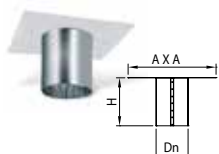

Diam. mm	80	100	120	130	140	150	160	180	200	250	300
Codice	139771	139772	139773	139774	139775	139776	139777	139778	139779	139781	139782
A	220	220	300	300	300	300	300	320	320	420	470
H	120	120	120	120	120	120	120	120	120	120	120
Elemento da porre in corrispondenza della parte terminale del camino e da sigillare sotto la piastra orizzontale, al fine di impedire all'acqua e alle condense di infiltrarsi tra il camino e la coibentazione. Consente la dilatazione termica del condotto.											
Da utilizzare con:	ME SIH TONDO			PRIMA PLUS KERANOVA				TECNOFLEX ABSOLUT			

4C - Piastra di chiusura in cls

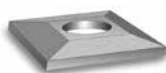

Dn nominale condotto	12	14	16	18	20	25	30
Codice	137589	137590	137591	137592	137593	137594	-
Dim. Est. Mm	460 x 460	460 x 460	480 x 480	500 x 500	520 x 520	620 x 620	-
Codice	-	-	-	137599	137600	-	-
Dim. Est. Mm	-	-	-	460 x 460	480 x 480	-	-
Piastra in calcestruzzo per la chiusura del camino al tratto terminale, prima dell'inserimento del terminale tronco cono della gamma di riferimento.							
Da utilizzare con:	SIH TONDO (ST Extra e ST Plus) KERANOVA (SK Extra e SK Plus)						Disponibilità elemento ■

TERMINALI

Dn nominale condotto	12	14	16	18	20	25	30
----------------------	----	----	----	----	----	----	----

5A - Terminale parapiovvia universale



Codice	133786	133788	133790	133791	133792	133794	-
Terminale parapiovvia universale dotato di cordino di sicurezza.							
Da utilizzare con:	ABSOLUT e ABSOLUT GZERO® KERANOVA					SIH TONDO	Disponibilità elemento ■

Dimensioni, forme, colori e dati riportati in questo capitolo sono suscettibili, senza preavviso, di variazioni per esigenze produttive o di mercato.
DISPONIBILITÀ ELEMENTI: 1/5 gg lavorativi. Tutti i contrassegni con ■ su richiesta.

- 1. COMMISSIONE – ACCETTAZIONE** – Il venditore, d'ora in poi chiamato SCHIEDEL o anche la Società propone l'acquisto di prodotti aventi uno dei seguenti marchi: Schiedel, Kingfire sui propri moduli predisposti e forniti da agenti o dipendenti della stessa SCHIEDEL, rimanendo da quel momento vincolato alla proposta formulata. SCHIEDEL si riserva di accettare ed approvare l'ordine a proprio giudizio e solo a seguito di tale accettazione, formalizzata tramite relativa CONFERMA D'ORDINE, anche tacita ove abbia avuto inizio la consegna, anche parziale, di quanto commissionato. Il Cliente non potrà rifiutare di ricevere la merce spedita se conforme alla CONFERMA D'ORDINE. La revoca dell'ordine è ammessa solo ed esclusivamente dietro previo consenso scritto da parte di SCHIEDEL. Solo SCHIEDEL avrà la facoltà di stornare eventuali quantitativi di merce con riserva di richiesta di risarcimento di danni o costi di deposito eventualmente subiti o altri oneri accessori dovuti alle gestione degli ordini. L'esattezza di nomi e indirizzi degli intestatari delle fatture restano di responsabilità dell'acquirente.
- 2. QUALITÀ DELLA MERCE – SCHIEDEL** garantisce la rispondenza dei prodotti alle norme tecniche ed alla legislazione italiana nonché alle specifiche normative. La Società è esonerata da qualsiasi responsabilità derivante da posa in opera del cliente o da inosservanza delle prescrizioni tecniche relative al montaggio fornite con apposite istruzioni. Altri consigli di natura tecnica verranno forniti ad ogni richiesta dal personale SCHIEDEL con riferimento alle comuni conoscenze in materia. In qualsiasi caso di merce non corrispondente alle condizioni del contratto, la responsabilità di SCHIEDEL è limitata all'obbligo di provvedere alla sostituzione della merce con altra idonea, franco stabilimento ed escluso ogni altro risarcimento di danno. Eventuali difetti devono essere denunciati per iscritto direttamente a Schiedel entro 30 giorni dalla scoperta, sotto pena di decadenza secondo quanto stabilito dall'art 1512 del C.C.
- 3. CONSEGNE** – La consegna del prodotto s'intende sempre eseguita, ad ogni effetto di legge, franco Stabilimento SCHIEDEL, ed ogni responsabilità di SCHIEDEL, anche civile, cessa con l'eseguito carico in stabilimento. La merce viaggia a rischio e pericolo del committente e la responsabilità per eventuali ammanchi, avarie e rotture può essere fatta valere esclusivamente nei confronti del vettore. SCHIEDEL non risponde di mancata esecuzione, irregolarità o ritardi di consegna dipendenti da scioperi, deficienze di materie prime, da terzi fornitori o vettori e da qualsiasi caso di forza maggiore. Eventuali reclami relativi alle consegne devono pervenire da parte del cliente in forma scritta a SCHIEDEL entro 8 (otto) giorni dal ricevimento della merce, sotto pena di decadenza a norma di Legge.
- 4. PREZZI – PAGAMENTI** – La fattura SCHIEDEL s'intenderà definitivamente approvata trascorsi 15 (quindici) giorni dalla sua emissione. È facoltà di SCHIEDEL di aumentare, anche nel corso dell'esecuzione del contratto, i prezzi della merce che risulterà ancora da consegnarsi qualora si verificassero rispetto al momento dell'accettazione dell'ordine aumenti del costo della manodopera e delle materie prime. I pagamenti devono essere effettuati su IBAN riportato sulla Fattura e sulla Conferma D'ordine SCHIEDEL. Sui ritardati pagamenti decorreranno dalla data di scadenza, di pieno diritto e senza nessuna costituzione in mora, senza pregiudizio di altre azioni, gli interessi di mora nella misura di 5 (cinque) punti percentuali in più rispetto al tasso ufficiale di sconto in atto, con facoltà di SCHIEDEL di emettere tratta a vista con spese. Eventuali crediti vantati dai clienti a qualsiasi titolo, se non riconosciuti preventivamente ed in maniera espressa da SCHIEDEL non potranno venire compensati. Eventuali sconti concessi s'intendono solamente riferiti all'importo del materiale fornito esclusa pertanto la cifra relativa al trasporto della merce. Salvo diversa informazione di SCHIEDEL qualsiasi versamento effettuato dal debitore verrà imputato innanzitutto al rimborso di spese e oneri, poi al pagamento degli interessi di mora e per il rimanente in conto capitale.
- 5. RISERVA** – Il materiale venduto rimane di proprietà di SCHIEDEL ai sensi dell'Art. 1523 del C.C. finché il compratore non ne abbia pagato integralmente il prezzo. In caso di insolvenza anche parziale, il Contratto o Ordine s'intenderà risolto senza bisogno di costituzione in mora e SCHIEDEL avrà facoltà di ritirare e riprendere il materiale venduto.
- 6. INTERVENTI POST-VENDITA** – Sono coperti da garanzia prodotto tutti i componenti e accessori riconosciuti difettosi all'interno del periodo di garanzia medesimo, con esclusione del trasporto (addebitato al costo) e della manodopera necessaria alla verifica, accertamento del difetto o del malfunzionamento, sostituzione o riparazione che verrà addebitata a € 40,00/ora + Iva per operatore per ogni ora successiva alla prima. Frazioni di ora sono approssimate per eccesso all'ora intera. La prima ora è soggetta invece a "Diritto di chiamata" determinato dalla quota fissa a forfait di € 70,00 + Iva indipendentemente dal numero di operatori. Per eventuali interventi fuori piazza, l'Azienda si riserva di preventivare a parte eventuali oneri di viaggio e trasferta.
- 7. ONERI FISCALI** – Sono a carico dell'acquirente tutte le spese di imposte e tasse gravanti l'oggetto della fornitura ed il relativo contratto anche se non previsto all'atto della conclusione del contratto stesso.
- 8. PRINCIPIO DI BUONA FEDE** – Nello svolgimento di tutte le trattative inerenti alla formazione del presente contratto è da presupporre in entrambe le parti la buona fede ai sensi dell'Art. 1337 del C.C.
- 9. FORO** – La competenza per ogni controversia relativa al presente contratto è del Foro di Milano.
- 10. DEROGHE** – Qualsiasi deroga alle suddette condizioni di vendita non sarà da SCHIEDEL riconosciuta se non confermata per iscritto dal suo procuratore o legale rappresentante.



STABILIMENTI E MAGAZZINI
Via Montegrappa, 19 - 20060 Truccazzano (MI)
Tel. +39 02 950731 - Fax +39 02 9583287

CUSTOMER SERVICE
Tel. +39 02 9507321/324/326
info.it@schiedel.com
Lun-Ven: 8.00-17.30

UFFICIO TECNICO
Tel. +39 02 9507365
ufficiotecnico.it@schiedel.com

ORARI DI MAGAZZINO
Lun-Ven: 8.00-12.00-13.00-17.00



www.schiedel.it

I dati riportati non sono impegnativi. Nell'intento di migliorare costantemente i nostri prodotti, ci riserviamo il diritto di procedere a tutte le modifiche opportune senza alcun preavviso.

A **sta**n^dard
INDUSTRIES COMPANY