



SCHIEDEL

ÁRLISTA 2024

SCHIEDEL FÉMKÉMÉNY RENDSZEREK

Érvényes: 2024. március 20-tól

Az árlistában szereplő árak nettó árak. (áfa: 27%)

Az árlistában nem szereplő kéménytípusokra a veszprémi központunkból vagy szaktanácsadó kollégáinktól kérjen ajánlatot!

www.schiedel.hu

Kémények, kandallók és szellőztető megoldások az életünkhöz tervezve



KERÁMIA KÉMÉNY- RENDSZEREK

ABSOLUT
ADVANCE
UNI PLUS
SIH
MULTI, AVANT



SCHIEDEL WORLD

díjmentes szaktanácsadás,
tervezési segédletek,
konfigurátor,
építés helyén kivitelezői
képzések



KANDALLÓ RENDSZEREK

KINGFIRE GRANDE SC
KINGFIRE KANTO SC
KINGFIRE CLASSICO S
KINGFIRE LINEARE SC
KINGFIRE RONDO SC
SIRIUS 1 ÉS 3
SARGAS 1 ÉS 3
MIMAS



FÉMKÉMÉNY RENDSZEREK

PERMETER, PMSA
PERMETER SMOOTH
ICS, ICS5000
KERASTAR
PRIMA PLUS
PRIMA1
TECNOFLEX
CLV

Hosszú élettartamú, komplett kémény- és kandalló rendszerek az energiahatékony fűtés szolgáltatásban

KERÁMIA KÉMÉNYRENDSZEREK

biztonságos
energiahatékony
univerzális
egyedi és gyűjtő
rendszerek
új építés és bővítés
esetén egyaránt

FÉM KÉMÉNYRENDSZEREK

egyedi és gyűjtő
rendszerek
kiváló alapanyag
könnyű szerelés
modern design
egyedi megoldások
családi háztól az ipari
létesítményekig

SCHIEDEL WORLD

kéménykonfigurátor
3D CAD könyvtár
Schiedel Profi online
termékatadtbázis
online garanciarendszer
díjmentes szak-
tanácsadás
képzési program
kivitelezőknek

KANDALLÓ RENDSZEREK

kémény és kandalló
tökéletes kombinációja
modern megjelenés
helytakarékos
égési levegőt is biztosítja
egyedi beépítési
lehetőségek

TARTALOMJEGYZÉK

Kéményválasztás könnyedén	4-5. oldal
Szabadon álló kandallók	6-7. oldal
Schiedel IGNIS PROTECT	8. oldal
Schiedel VERMIS	9. oldal
Schiedel ICS ZERO	9. oldal
Schiedel ICS	10-61. oldal
ICS műszaki adatok, felépítési vázlatok, iránytörések, szerelési méretek	10-19. oldal
ICS termékárak 25 mm-es szigeteléssel	20-41. oldal
ICS termékárak 50 mm-es szigeteléssel	42-61. oldal
Schiedel PERMETER	62-87. oldal
Permeter25 méreetsoros árak (kivonat)	63. oldal
Permeter műszaki adatok	61-65. oldal
Permeter termékárak 25 mm-es szigeteléssel	66-77. oldal
Permeter termékárak 50 mm-es szigeteléssel	78-87. oldal
Schiedel PERMETER SMOOTH	88-99. oldal
Permeter Smooth műszaki adatok, szerelési javaslat	88-90. oldal
Permeter Smooth termékárak 25 mm-es szigeteléssel	91-97. oldal
Permeter Smooth egyéb méretek	98-99. oldal
Schiedel PERMETER SMOOTH AIR (PMSA)	100-107. oldal
Permeter Smooth Air műszaki adatok	101. oldal
Permeter Smooth Air 150 mm termékárak	102-106. oldal
Sirius, Sargas és Mimas kandallók	107. oldal
Schiedel PRIMA PLUS	108-127. oldal
Prima Plus műszaki adatok	108-109. oldal
Prima Plus termékárak	110-127. oldal
Schiedel KERASTAR	128-141. oldal
Kerastar műszaki adatok, felépítési vázlatok, szerelési méretek	128-133. oldal
Kerastar termékárak	134-141. oldal
Kerastar iránytörések	141. oldal
Szállítási határidők	142. oldal
Rakatkalkuláció	142. oldal
Csomagolási és fuvarozási felárak	143. oldal
Általános eladási és szállítási feltételek	144. oldal
THE SPARK - a szikra	145. oldal
Schiedel SZOLGÁLTATÁSOK	146. oldal

KÉMÉNYVÁLASZTÁS KÖNNYEDÉN



SCHIEDEL

PERMETER

Duplafalú fém, saválló, hőszigetelt kéményrendszer lakossági felhasználásra

- 3 héjú rendszer 25 mm-es vagy 50 mm-es hőszigeteléssel
- külső héj: horgonyzott acél porfestéssel falvastagság: 0,6 mm
- belső cső: alapanyag: EN 1.4521 4(44) falvastagság: 0,5 mm
- nedvességre érzéketlen, nyílt és zárt égésterű készülékhez
- füstgáz hőmérséklet $\leq 450\text{ }^{\circ}\text{C}$
- bármilyen RAL színben elérhető

25 mm-es hőszigeteléssel
T600 N1 D V3 L99050 Gxx
T600 N1 W V2 L99050 Gxx
T200 P1 W V2 L99050 O00
50 mm-es hőszigeteléssel
T600 N1 W V2 L99050 Gxx
T600 N1 D V3 L99050 Gxx
T400 N1 W V2 L99050 Gxx
T400 N1 D V3 L99050 Gxx



SCHIEDEL

PERMETER SMOOTH

Duplafalú fém, saválló, hőszigetelt kéményrendszer lakossági felhasználásra, rejtett csatlakozás, sima felület

- 3 héjú rendszer 25 mm-es vagy 50 mm-es hőszigeteléssel
- külső héj: horgonyzott acél porfestéssel falvastagság: 0,6 mm
- belső cső: alapanyag: EN 1.4521 (444) falvastagság: 0,5 mm
- nedvességre érzéketlen, nyílt és zárt égésterű készülékhez
- füstgáz hőmérséklet $\leq 450\text{ }^{\circ}\text{C}$
- bármilyen RAL színben elérhető

T450 N1 D V2 L50050 G50
T450 N1 D V3 L99005 G50

SCHIEDEL

PMSA

Égési levegőt is biztosító hőszigetelt fém kéményrendszer lakossági felhasználásra, rejtett csatlakozás, sima felület

- 3 héjú rendszer 25 mm-es ill. 50 mm-es hőszigeteléssel
- külső héj: horgonyzott acél porfestéssel falvastagság: 0,6 mm
- belső cső: alapanyag: EN 1.4521 (444) falvastagság: 0,5 mm
- nedvességre érzéketlen, nyílt és zárt égésterű készülékhez
- füstgáz hőmérséklet $\leq 450\text{ }^{\circ}\text{C}$
- fekete színben rendelhető

T450 N1 D V2 L50050 G50
T450 N1 D V3 L99005 G50

SCHIEDEL

ICS

Duplafalú fém, saválló, hőszigetelt kéményrendszer lakossági és ipari felhasználásra is

- 3 héjú rendszer 25 mm-es vagy 50 mm-es hőszigeteléssel
- külső héj: alapanyag EN 1.4301 (304) falvastagság: 0,5 mm
- belső cső: alapanyag EN 1.4404 (316L) falvastagság: 0,5 mm
- nedvességre érzéketlen, nyílt és zárt égésterű készülékhez
- füstgáz hőmérséklet $\leq 450\text{ }^{\circ}\text{C}$ (gáz, olaj, fa) $\leq 200\text{ }^{\circ}\text{C}$ (gáz, olaj)

25 mm-es hőszigeteléssel
T450 N1 W V3 L50050 Gxx
T450 N1 B V3 L50050 Gxx
T200 P1 W V2 L50050 O00
T600 N1 W V2 L50050 G75
T600 N1 D V3 L50050 G75
50 mm-es hőszigeteléssel
T600 N1 W V2 L50050 Gxx
T600 N1 D V3 L50050 Gxx
T200 P1 W V2 L50050 O00

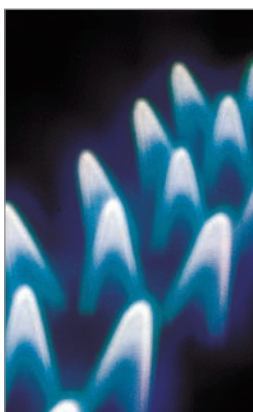

Épület kialakítás

Passzív ház	✓*	✓*	✓*	✓*
Fokozott szigetelésű	✓	✓	✓	✓
Hagyományos szigetelésű	✓	✓	✓	✓

Építési technológia

Épített				
Szerelt	✓	✓	✓	✓

Tüzelőanyag

Pellet, biomassa	✓	✓	✓	✓
Fa	✓	✓	✓	✓
Gáz	✓			✓

Tüzelő berendezés

Kandalló, szobakályha	✓	✓	✓	✓
Cserépkályha	✓	✓		✓
Vegyes tüzelésű kazán	✓	✓		✓
Faelgázosító kazán	✓	✓		✓
Kondenzációs gázkazán	✓	✓		✓

* Építési helyi kialakítás szükséges, kérje szaktanácsadónk segítségét.

SCHIEDEL

ICS 5000

Duplafalú fém, saválló, hőszigetelt kéményrendszer, magas nyomású füstgáz elvezetésekhez

- 3 héjú rendszer 25 mm-es vagy 50 mm-es hőszigeteléssel
- külső héj: alapanyag EN 1.4301 (304) falvastagság a béléscső átmérőtől függ: 0,5-1,0 mm
- belső cső: alapanyag EN 1.4404 (316L) falvastagság a béléscső átmérőtől függ: 0,5-1,0 mm
- H1 túlnyomásos üzemre
- dízel generátorok, CHP egységek

T600 H1 D V3 L50050 Oxx
T600 H1 D V2 L99005 Oxx

SCHIEDEL

KERASTAR

Duplafalú fém, saválló, hőszigetelt kéményrendszer, kerámia béléscsővel, lakossági felhasználásra

- 3 héjú rendszer 60 mm-es hőszigeteléssel
- külső héj: alapanyag EN 1.4301 falvastagság: 0,5 mm
- belső cső: ipari kerámia cső falvastagság: 6,5-8,5 mm
- nedvességre érzéketlen, nyílt égésterű készülékekhez
- füstgáz hőmérséklet ≤ 400 °C

T400 N1 D 3 G50
T200 N1 W 2 O30

SCHIEDEL

PRIMA PLUS

Egyhéjú fém, saválló bélésű rendszer kémény felújításhoz

- 1 héjú rendszer
- alapanyag EN 1.4301 (304) falvastagság: 0,6 mm
- füstcsőbekötőként is szerelhető, minősítéssel rendelkezik
- Tecnoflex rendszerrel kombinálva elhúzásos kémények bélelésére is használható
- füstgáz hőmérséklet ≤ 450 °C (gáz, olaj, fa) ≤ 200 °C (gáz, olaj)

T200 P1 W V2 L50060 O00
T450 N1 W V2 L50060 Gxx
T450 N1 W V2 L99005 Gxx

SCHIEDEL

TECNOFLEX

Flexibilis fém, saválló bélésű rendszer kémény felújításhoz, elhúzások kialakítására

- 1 héjú rendszer
- alapanyag EN 1.4404 falvastagság: 2 x 0,12 mm
- Prima Plus rendszerrel kombinálva elhúzásos kémények bélelésére
- füstgáz hőmérséklet ≤ 600 °C (gáz, olaj, fa) ≤ 200 °C (gáz, olaj)

T200 P1 W V2 L50012 O00
T600 N1 W V2 L50012 Gxx

SCHIEDEL

CLV

Zárt égésterű gázkészülékek fém gyűjtőkéménye

- LAS saválló P1 nyomásosztályú gyűjtőkémény rendszer
- külső héj: alapanyag EN 1.4509 falvastagság: 0,5 mm
- belső cső: alapanyag EN 1.4521 falvastagság: 0,5 mm
- füstgáz hőmérséklet ≤ 200 °C

T200 P1 W V2 L50050 O00
T200 P1 W V2 L99050 O00
T200 N1 W V2 L50050 O00
T200 N1 W V2 L99050 O00



	✓*			✓
✓	✓	✓	✓	✓
✓	✓	✓	✓	✓
✓	✓	✓	✓	✓
	✓	✓	✓	
	✓	✓	✓	
✓		✓	✓	✓
	✓	✓	✓	
	✓	✓	✓	
	✓	✓	✓	
	✓	✓	✓	✓

Schiedel szabadon álló kandallók: SARGAS, SIRIUS és MIMAS

A Schiedel letisztult formavilágú szabadon álló kandallói kompaktnak és szépek. Kéményük, a Perimeter Smooth Air az égéshez szükséges levegőt is biztosítja. A letisztult stílusnak köszönhetően sokféle belső térbe illeszthetők, és az igazi tűz látványával együtt varázsolnak kellemes meleget a lakótérbe.



SIRIUS 3

SIRIUS 1

SIRIUS 3G

ELŐNYÖK

A PMSA kémény segítségével biztosítható az égéshez szükséges levegő. A kémény a szabadon álló kandallóhoz méretezett, elősegíti a hatékony működést. Elektromos hálózattól független fűtési lehetőséget teremt.

- Többféle modellben elérhető.
- Új építésű és meglévő házakba is beszerelhető.
- Gyorsan építhető és kompakt rendszer.
- Kis helyigény.
- Esztétikus, rejtett csőkapcsolatok a kéményen.



MIMAS

SARGAS 1

SARGAS 3



MŰSZAKI ADATOK



	SIRIUS 1	SIRIUS 3	SIRIUS 3G	SARGAS 1	SARGAS 3	MIMAS
Szélesség (mm)	512	512	512	530	530	460
Magasság (mm)	1218	1218	1218	1130	1130	1510
Mélység (mm)	392	392	392	420	420	460
Tűztér mérete (mm)	360 x 349 x 277	360 x 349 x 277	360 x 349 x 277	360 x 349 x 277	417 x 349 x 277	
Fűtőcső csatlakozás Ø (mm)	150	150	150	150	150	150
Teljesítmény	5,9 kW	5,5 kW	5,5 kW	6,2 kW	6,2 kW	6,3 kW
Hatásfok	84%	82%	82%	81%	81%	80%
Energiaosztály	A+	A+	A+	A+	A+	A+
Súly	164 kg	172 kg	172 kg	150 kg	160 kg	160 kg
Szellőzőrendszer együt is működtethető	igen	igen	igen	nem	nem	nem
Több lehetőség a levegő utánpótlásra	igen	igen	igen	igen	igen	igen
Égési levegő csatl. Ø (mm)	120	120	120	100	100	100
Megrendelési szám	157041	157042	158239	168870	168871	168873
Egységár Ft/db (kémény nélkül)	1049760	1201400	1386720	866700	982260	1271160

Opcionális tartozék

Kandalló alátétek	Megrendelési szám	Egységár Ft / db
Víziszta kandalló alátét (SIRIUS)	143002	58950
Fekete kandalló alátét (SIRIUS)	146773	74160
Hőtároló egység (MIMAS)	168912	168000

A Schiedel SARGAS, SIRIUS és MIMAS kandallók Permeter Smooth Air kéménnyel tökéletes egységet alkotnak.

A szett ára a kémény magasságától, az épület adottságaitól (pl.: tető hajlásszöge) és a kandallómodell típusától függ: a kandalló- és kéményrendszerrel fontos, hogy a kémény szabadon álló szakasza milyen hosszúságú a lakott térben, a padlástérben illetve a tetőn kívül, mert a kéménystatikát biztosító alkatrészek mennyiségét ezek a jellemzők befolyásolják. Keresse szaktanácsadóinkat és kérjen ajánlatot a komplett rendszerrel!

ÉGÉSI LEVEGŐ BIZTOSÍTÁS - három különböző irányból

Csatlakozási lehetőségek az égéshez szükséges friss levegő utánpótlására:

- 1 Cső a csőben rendszer a Permeter Smooth Air kémény speciális adaptere segítségével (az égési levegő betáplálása és a füstgáz-elvezetés is a kéményen keresztül)
- 2 Égési levegő csatlakozás hátul
- 3 Égési levegő csatlakozás a készülék alján (pl. padlócsatorna)

→ Égési levegő



SCHIEDEL IGNIS PROTECT

Biztonságos átvezető rendszer éghető anyagú szerkezeten történő átvezetéshez

A biztonság a legfontosabb szempont

Az éghető anyagokból vagy éghető tartozékokból épült falakon (pl. fából készült szerkezetek) keresztül kivitelezett füstcsőátvezetések esetében nincs egyértelmű szabályozás az építési előírásokban. Ezekben az esetekben egy bevizsgált, minősített elemre van szükség, hogy biztonságot nyújtson a kivitelezőnek és az építetőnek egyaránt.



IGNIS PROTECT
Blower-Door tömör

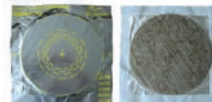

Külső tér
felőli oldal

Belső tér
felőli oldal

Schiedel IGNIS PROTECT
Könnyűszerkezetes faláttörés

IGNIS PROTECT:

(MxSz) 700 x 565 mm,
aluminium kasírozással

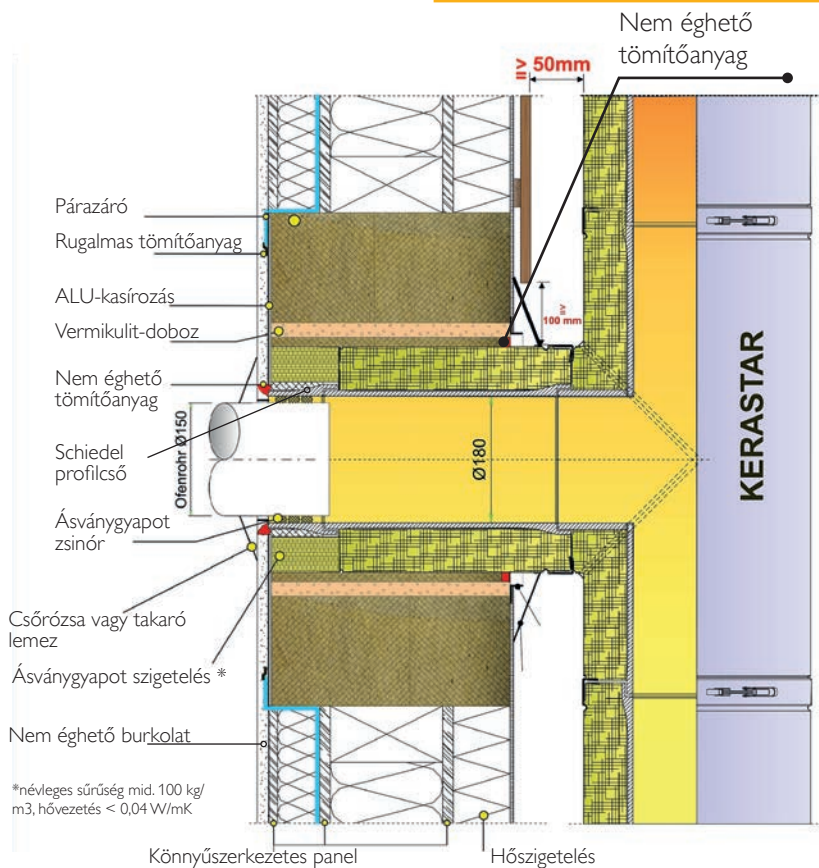

ELŐNYÖK:

- Minősített falátvezető elem ásványgyapotból
- Egyaránt alkalmazható egy- ill. kéthéjű bekötő csővel ellátott tüzelőberendezések esetén éghető építőanyagokon történő átvezetéshez.
- Koromégésnek ellenáll: egyhéjű füstcső esetén a 450 °C-os füstgáz hőmérséklet és a max. 85 °C-os felületi hőmérséklet terhelésnek. Kéthéjű füstcsővek esetén a 600 °C-os füstgáz hőmérséklet és max. 100 °C felületi hőmérséklet terhelésének.
- Az építőelem tűzveszélyességi osztálya: A1
- Külső oldalán alumínium kasírozással
- Belső oldalán vakolat felhordására alkalmas anyaggal ellátva
- Kivehető csőhéjak: Ø 110, 130, 150, 180 csőátmérőkhöz
- Külső méretei: Szélesség: 565 mm Magasság: 700 mm
- A szélesség megfelel a könnyűszerkezetes építésmód fa bordái közötti távolságnak. Az IGNIS PROTECT további sugárzó hő elleni védelem nélkül használható

Megrendelési szám	Falvastagság mm	Külméret mm	Egység súly kg	Egységár Ft/db
174343	100	565/700	4,0	101640
174344	150	565/700	6,0	130970
174345	200	565/700	8,4	175860
174346	250	565/700	10,5	213450
174347	300	565/700	12,5	236150
174348	350	565/700	15,0	283950
174349	400	565/700	15,0	302020
174350	450	565/700	17,0	317510
174351	500	565/700	17,0	354590
174352	550	565/700	17,5	396580
174353	600	565/700	17,5	453540

SCHIEDEL VERMIS

A Schiedel Vermis egy új vermikulit-alapú moduláris elem, amely ellenáll a magas hőmérsékletnek. Egyszerűen szerelhető, könnyű és alkalmazható több Schiedel kéménytípus esetében is. A VERMIS beépítésével a szerelt fémkémény az épületben lévő födémeken illetve a tetőáttörésnél átszellőztetés nélkül vezethető éghető és nem éghető anyagok közelében is.

ELŐNYÖK

- Egyszerű, megbízható, könnyen telepíthető és kedvező áron elérhető
- Névleges átmérők: 150, 180 és 200 mm
- Lehetővé teszi a szoros és pontos átvezetést a tetőszerkezeten
- Energiahatékonyságra törekvő, jól hőszigetelt épületekhez is alkalmas

Belső átmérő, kémény (mm)	Kéménytípus	Megr. sz.	Megnevezés	Külső méret, Vernis (mm)	Névleges átmérő (kéménypalást külső Ø)	Egységár Ft / szett
150	ICS 25, PM 25	152165	Vermis 202	280	D=202	41140
180	ICS 25, PM 25	152166	Vermis 232	310	D=232	44200
200	ICS 25, PM 25	152167	Vermis 252	330	D=252	45960
150	ICS 50, PM 50	152168	Vermis 282	360	D=282	49660
180	ICS 50, PM 50	152169	Vermis 300	380	D=300	51920

D=300 - A kémény belső átmérője 150 mm, a kémény szigetelőrétegének vastagsága 50 mm

D=252 - A kémény belső átmérője 200 mm, a kémény szigetelőrétegének vastagsága 25 mm

D=202 - A kémény belső átmérője 150 mm, a kémény szigetelőrétegének vastagsága 25 mm

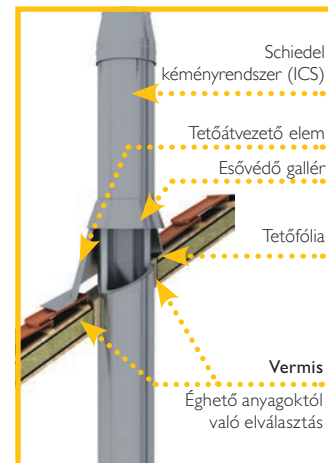

A Vermis készlet tartalma:
Vermis elemek (4 db), ragasztó (1 tubus), szalag záró csattal (2 m), összekötő csavarok (8 db), szerelési útmutató (1 db). A Vermis elemek magassága: 400 mm.

SCHIEDEL ICS ZERO

Az ICS Zero egy megnövelt szigetelésvastagságú fémkémény alkatrész, amely éghető anyagokból készült tetőszerkezeteken való, tűzbiztos átvezetésekre szolgál. Az éghető anyagok közvetlen közelében is használható. Bármilyen típusú kazán, kályha ill. kandalló esetén, lakossági vagy nem lakossági alkalmazásokhoz egyaránt.

ELŐNYÖK

- Kompatibilis az ICS 25 ill. a Permeter 25 kéményrendszerrel
- Jól hőszigetelt és passzív házakhoz is alkalmas
- 0 mm távolság az éghető anyagoktól
- Bármilyen dőlésszögű tetőnél vagy lapos tetőben is használható
- Kétféle névleges hosszúságban rendelhető: 750 és 1000 mm
- Szigetelés típusa: Superwool Plus, vastagsága: 125 mm
- Megfelel a max. 85 °C felületi hőmérsékleti kritériumnak az éghető anyagok közelében (füstgáz hőmérsékleten ≤ 400 °C)
- Tesztjelentés: LW 14-57 / 2014 (az EN 1859: 2013 alapján)



Belső átmérő kémény (mm)	Kéménytípus	Megr. sz.	Hosszúság (mm)	Egységár Ft / db
130	ICS25, P25	142963	1000	241000
130	ICS25, P25	137425	750	236160
150	ICS25, P25	137426	1000	266850
150	ICS25, P25	142964	750	260520
180	ICS25, P25	137427	1000	288290
180	ICS25, P25	142965	750	276720
200	ICS25, P25	137428	1000	301880
200	ICS25, P25	142966	750	292430
250	ICS25, P25	137429	1000	333410
250	ICS25, P25	142967	750	319570
300	ICS25	137430	1000	366890
300	ICS25	142968	750	344650

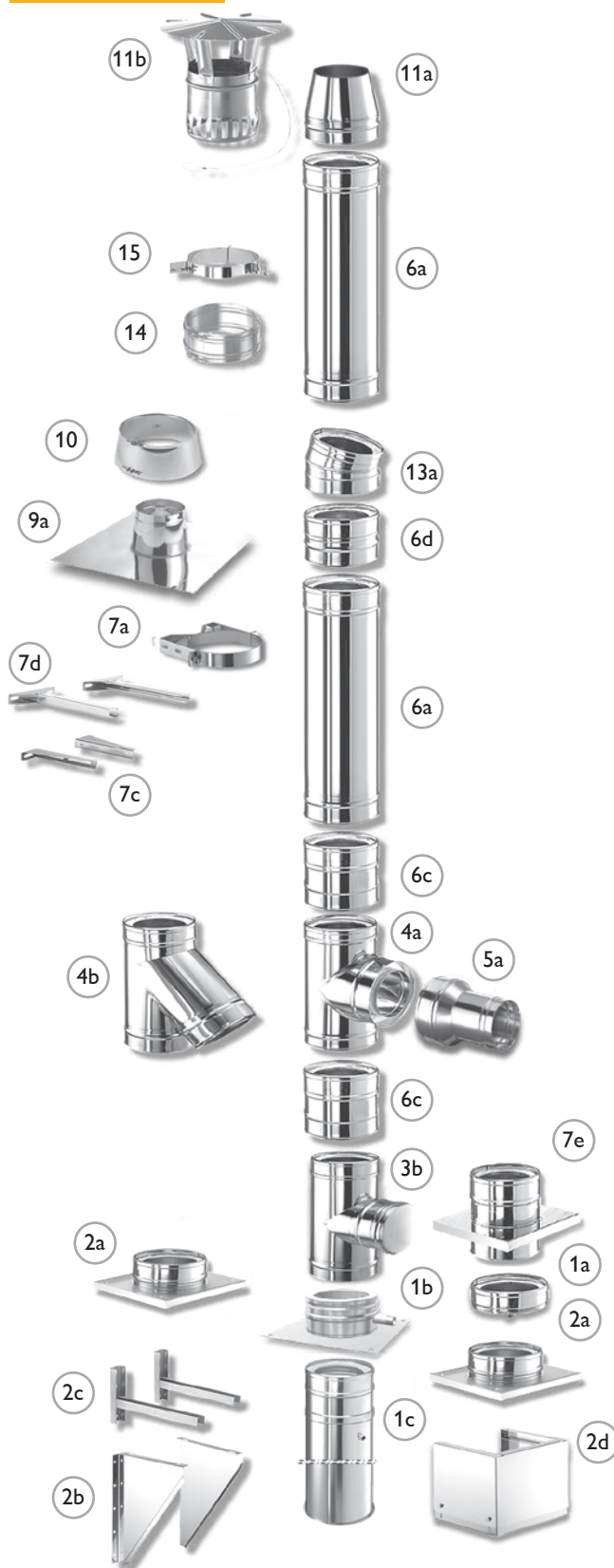

Schiedel ICS

szigetelt, háromhjú nemesacél fémkémény rendszer

Az ICS rendszer egyaránt használható száraz, nedves üzem, kondenzációs, valamint huzat hatása alapján működő és túlnyomásos üzemelésre. Megfelel továbbá a gáz- olaj- és szilárd tüzelőanyagos üzemeléssel szemben támasztott összes követelménynek.

Rendszerjellemzők

- Minőségi, rozsdamentes bélésű és nemesacél külső héj
- Superwool hőszigetelés
- Nedvességhatásnak és magas hőmérsékletnek ellenálló
- Teljes magasságában hőhidmentes hőszigetelés
- Kis helyigény és kis súly
- A szerelés lehetséges falra vagy talpra
- Nincs szükség alapozásra
- Egyszerű és gyors összeszerelés
- Az összeszerelés után azonnal használatba vehető

A rendszer alkotóelemei:

- 1a Kondenzátumgyűjtő elvezetővel
- 1b Talpelem padlószelvényhez, elvezetővel
- 2a Talpelem konzolos szereléshez, elvezetővel
- 2b Lemezkonzol falszereléshez (párban)
- 2c Falkonzol hosszított
- 2d Teleszkópos padlótámasz
- 3a Tisztítóajtós elem ajtóval
- 3b Vizsgálónyílásos elem fedéllel
- 4a T-idom (füstcső-csatlakozó), 90°-os
- 4b T-idom (füstcső-csatlakozó), 45°-os
- 5a Egyhéjú>kéthéjú átvezető-csatlakozó (PPL füstcső>ICS kémény)
- 5b Kéthéjú>egyhéjú átvezető-csatlakozó (ICS füstcső>PPL kémény) (az ábrán nem látható)
- 6a Normál cső, 1000
Szilikon tömítő gyűrű (az ábrán nem látható)
Viton tömítő gyűrű (az ábrán nem látható)
- 6b Rövid cső, 500
- 6c Rövid cső, 250
- 6d Rövid cső, 200
- 7a Falbilincs
- 7b Falbilincs erősített kivitelben
- 7c Falbilincs hosszabbító (párban)
- 7d Falbilincs hosszabbító (párban)
- 7e Közbenő támasz
- 8 Bilincs szarufához való rögzítéshez (az ábrán nem látható)
- 9a Tetőátvezető, 0°
- 9b-e Tetőátvezető, 3°- 45°
- 10 Esővédő gallér
- 11a Kéményfej záróelem
- 11b Esővédő sapka
- 12a Csőorzsa kéthéjú csőre, DW
- 12b Csőorzsa egyhéjú csőre, EW
- 13a Könyök, 15°-os
- 13b Könyök, 30°-os
- 14 Erősítő külső bilincs
- 15 Rögzítőfüles bilincs kikötéshez





Padlószelérés

Konzolos szerelés

Alkalmazható:	Duplafalú hőszigetelt kéményrendszer szabványos kazánhoz, kályhához, kandallóhoz, lakossági és ipari felhasználásra
Telepíthető:	épületen belülre és kívülre
Tüzelőanyag:	gáz, olaj, szilárd tüzelőanyag
Üzemi hőmérséklet:	≤ 600 °C (≤ 200 °C túlnyomáson)
Koromégés ellenállóság:	igen
Nyomásosztály:	depressziós (N1 ≤ 40 Pa)
	túlnyomásos (P1 ≤ 200 Pa) tömítése – gáz fűtéshez - szilikon – olaj tüzeléshez - viton
	száraz (gáz, olaj, szilárd) / nedves (gáz, olaj)
Béléscső anyaga:	1.4404 (316L)
Külső cső anyaga:	1.4301 (304)
Külső cső felülete:	– BA - fényes (standard) – 2B - matt – szálcsiszolt (0,6 mm falvastagságnál) – réz fényezésű – RAL színekben
Hőszigetelés típusa:	Superwool Plus (Ø80 - Ø900)
Hőszigetelés sűrűsége:	Superwool Plus: 96 kg/m ³
Hővezetési ellenállás:	0,37 m ² K/W, 200 °C-on Ø200 mm átmérőnél
Felületi érdesség:	1,0 mm az MSZ EN 13384-1 szerint
Magasság, legfelső megfogás fölött:	– 3,0 m (Ø80 - Ø400) – 2,0 m (Ø450 - Ø900)
Rögzítési távolság:	– 4,0 m (Ø80 - Ø400) – 3,0 m (Ø450 - Ø900)

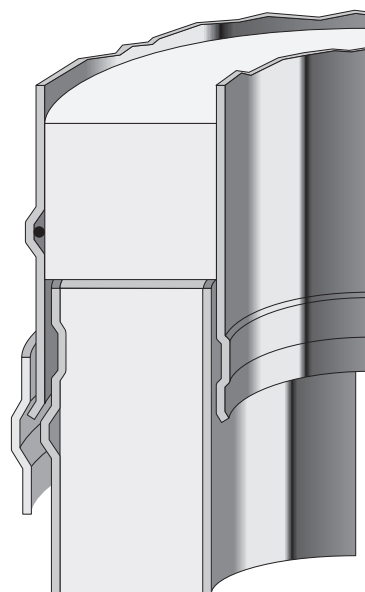

Tömítő gyűrű

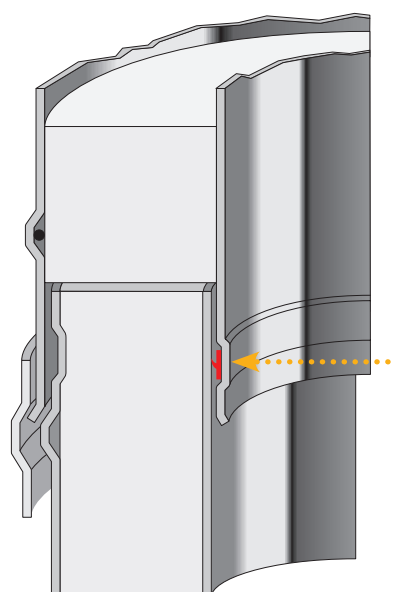

Választható átmérők:

Belső átmérő (mm):	80	100	130	150	180	200	230	250	300	350	400	450	500	600	700	800	900
Külső átmérő (mm):	130	150	180	200	230	250	280	300	350	400	450	500	550	650	750	850	950
Béléscső falvastagsága:	0,5 mm (1,0 mm opcionális)										0,6 mm (1,0 mm opcionális)						
Külső cső falvastagsága:	0,5 mm								0,6 mm				0,7 mm				
Súly (kg/m) 0,6 mm	3,5	4,2	5,2	5,8	6,8	7,5	8,5	9,2	11,7	13,5	16,3	18,2	20,2	25,7	29,7	33,0	37,0
Súly (kg/m) 1,0 mm	-	-	-	-	-	-	-	-	-	-	-	-	-	-	-	41,0	46,0

Alkalmazható:	Duplafalú hőszigetelt kéményrendszer szabványos kazánhoz, kályhához, kandallóhoz, lakossági és ipari felhasználásra
Telepíthető:	kültérre, beltérre
Tüzelőanyag:	gáz, olaj, szilárd tüzelőanyag
Üzemi hőmérséklet:	≤ 600 °C (≤ 200 °C túlnyomáson)
Koromégés ellenállóság:	igen
Nyomáscsökkentés:	depressziós (N1 ≤ 40 Pa)
	száraz (gáz, olaj, szilárd) / nedves (gáz, olaj)
Béléscső anyaga:	1.4404 (316L)
Külső cső anyaga:	1.4301 (304)
Külső cső felülete:	<ul style="list-style-type: none"> - BA - fényes (standard) - 2B - matt - szálcsiszolt (0,6 mm falvastagságnál) - réz fényezésű - RAL színekben
Hőszigetelés típusa:	Superwool Plus
Hőszigetelés sűrűsége:	96 kg/m ³
Hővezetési ellenállás:	0,56 m ² K/W, 200 °C-on, Ø200 mm átmérőnél, az MSZ EN 1859 szerint
Felületi érdesség:	1,0 mm az MSZ EN 13384-1 szerint
Magasság, legfelső megfogás fölött:	<ul style="list-style-type: none"> - 3,0 m (Ø130-Ø400) - 2,0 m (Ø450-Ø700)
Rögzítési távolság:	<ul style="list-style-type: none"> - 4,0 m (Ø130-Ø400) - 3,0 m (Ø450-Ø700)

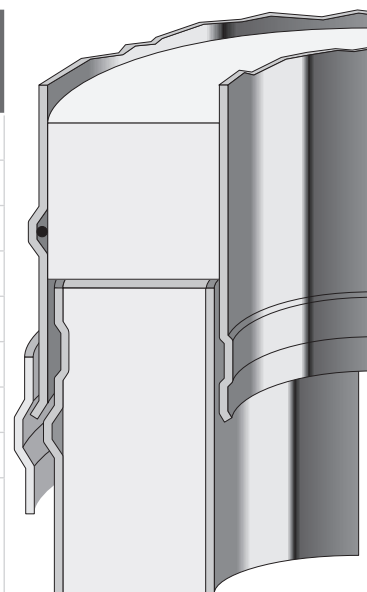

Tömítő gyűrű

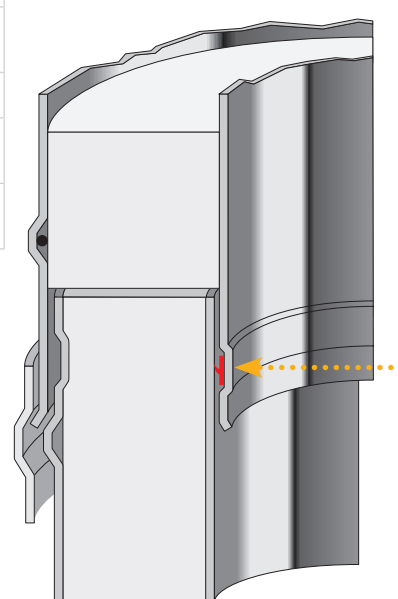

Választható átmérők:

Belső átmérő (mm):	130	150	180	200	250	300	350	400	450	500	600	700	800	900	1000	1100	1200
Külső átmérő (mm):	230	250	280	300	350	400	450	500	550	600	700	800	900	1000	1100	1200	1300
Béléscső falvastagsága:	0,6 mm (1,0 mm opcionális)														1,0 mm		
Külső cső falvastagsága:	0,6 mm										0,7 mm						
Súly (kg/m) 0,6 mm	7,7	8,6	9,9	10,8	13,9	16,2	18,5	20,8	23,1	27,0	31,8	36,7	41,0	45,0	-	-	-
Súly (kg/m) 1,0 mm	-	10,2	11,8	12,9	16,4	19,3	22,1	24,9	27,7	32,1	38,0	43,9	49,0	55,0	60,0	66,0	72,0

int Ø mm	80	100	130	150	180	200	230	250	300	350	400	450	500	600	700
----------	----	-----	-----	-----	-----	-----	-----	-----	-----	-----	-----	-----	-----	-----	-----

Könyök 15°

lásd a jobb oldali ábrát

A	293	293	313	313	313	313	313	313	313	352	429	448	468	507	552
B	39	39	41	41	41	41	41	41	41	46	56	59	62	67	73

Könyök 30°

lásd a jobb oldali ábrát

A	297	297	306	315	371	371	390	390	399	526	537	556	575	631	687
B	80	80	82	85	100	100	105	105	107	141	144	149	154	169	184

Könyök 45°

lásd a jobb oldali ábrát

A	340	340	357	357	365	391	408	425	481	516	594	628	662	731	799
B	141	141	148	148	151	162	169	176	199	214	246	260	274	303	331

Könyök 85°

lásd a jobb oldali ábrát

A	380	376	402	443	437	450	480	500	552	609	976	1000	1024	1072	1120
B	349	345	369	406	400	412	440	458	506	558	894	916	938	982	1026

Könyök 90°

lásd a jobb oldali ábrát

A	296	315	345	366	410	420	452	468	518	572	936	958	980	1024	1082
B	296	315	345	366	410	420	452	468	518	572	936	958	980	1024	1082

T-idom 45°és könyök 45°

lásd a jobb oldali ábrát

A	304	327	404	404	405	455	473	496	567	624	725	785	844	963	1068
B	334	354	449	448	456	515	513	541	595	668	773	833	892	1016	1121

Könyök 15° és normál ill. rövid csövek

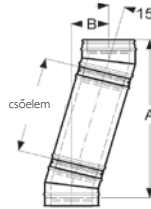

Normál cső	A	1216	1216	1236	1236	1236	1236	1236	1236	1236	1275	1352	1371	1391	1430	1475
995	B	286	286	288	288	288	288	288	288	288	293	303	306	309	314	320
Rövid cső	A	733	733	753	753	753	753	753	753	753	792	869	888	908	947	992
455	B	157	157	159	159	159	159	159	159	159	164	174	177	180	185	191
Rövid cső	A	491	491	511	511	511	511	511	511	511	550	627	646	666	705	750
205	B	92	92	94	94	94	94	94	94	94	99	109	112	115	120	126
Rövid cső	A	443	443	463	463	463	463	463	463	463	502	579	598	618	657	702
155	B	79	79	81	81	81	81	81	81	81	86	96	99	102	107	113

Könyök 30°és normál ill. rövid csövek

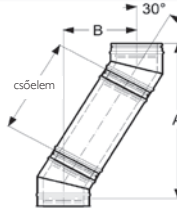

Normál cső	A	1124	1124	1133	1142	1198	1198	1217	1217	1226	1353	1364	1383	1402	1458	1514
955	B	558	558	560	563	578	578	583	583	585	619	622	627	632	647	662
Rövid cső	A	691	691	700	709	765	765	784	784	793	920	931	950	969	1025	1081
455	B	308	308	310	313	328	328	333	333	335	369	372	377	382	397	412
Rövid cső	A	475	475	484	493	549	549	568	568	577	704	715	734	753	809	865
205	B	183	183	185	188	203	203	208	208	210	244	247	252	257	272	287
Rövid cső	A	431	431	440	449	505	505	524	524	533	660	671	690	709	765	821
155	B	159	158	160	163	178	178	183	183	185	219	222	227	232	247	262

Könyök 45° és normál ill. rövid csövek

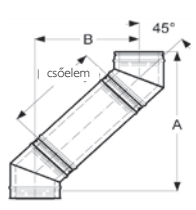

Normál cső	A	1015	1015	1032	1032	1040	1066	1083	1100	1156	1191	1269	1303	1337	1406	1474
955	B	816	816	823	823	826	837	844	851	874	889	921	935	949	978	1006
Rövid cső	A	662	662	679	679	687	713	730	747	803	838	916	950	984	1053	1121
455	B	463	463	470	470	473	484	491	498	521	536	568	582	596	625	653
Rövid cső	A	485	485	502	502	510	536	553	570	626	661	739	773	807	876	944
205	B	286	286	293	293	296	307	314	321	344	359	391	405	419	448	476
Rövid cső	A	450	450	467	467	475	501	518	535	591	626	704	738	772	841	909
155	B	251	251	258	258	261	272	279	286	309	324	356	370	384	413	441

Könyök 85° és normál ill. rövid csövek

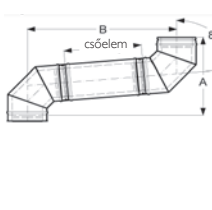

Normál cső	A	463	459	485	526	520	533	563	583	635	692	1059	1083	1107	1155	1203
955	B	1300	1296	1320	1357	1351	1363	1391	1409	1457	1509	1845	1867	1889	1933	1977
Rövid cső	A	420	416	442	483	477	490	520	540	592	649	1016	1040	1064	1112	1160
455	B	802	798	822	859	853	865	893	911	959	1011	1347	1369	1391	1435	1479
Rövid cső	A	398	394	420	461	455	468	498	518	570	627	994	1018	1042	1090	1136
205	B	553	549	573	610	604	616	644	662	710	762	1098	1120	1142	1186	1230
Rövid cső	A	393	389	415	456	450	463	493	513	565	622	989	1013	1037	1085	1133
155	B	503	499	523	560	554	566	594	612	660	712	1048	1070	1092	1136	1180

Könyök 90°és normál ill. rövid csövek

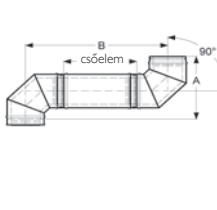

Normál cső	A	296	315	345	366	410	420	452	468	518	572	936	958	980	1024	1082
955	B	1251	1270	1300	1321	1365	1375	1407	1423	1473	1527	1891	1913	1935	1979	2037
Rövid cső	A	296	315	345	366	410	420	452	468	518	572	936	958	980	1024	1082
455	B	751	770	800	821	865	875	907	923	973	1027	1391	1413	1435	1479	1537
Rövid cső	A	296	315	345	366	410	420	452	468	518	572	936	958	980	1024	1082
205	B	501	520	550	571	615	625	657	673	723	777	1141	1163	1185	1229	1287
Rövid cső	A	296	315	345	366	410	420	452	468	518	572	936	958	980	1024	1082
155	B	451	470	500	521	565	575	607	623	673	727	1091	1113	1135	1179	1237

Könyök 15° ábra

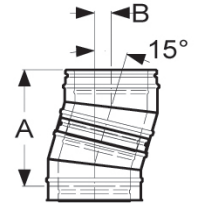

Könyök 30° ábra

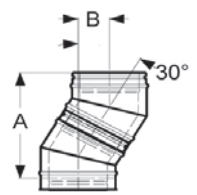

Könyök 45° ábra

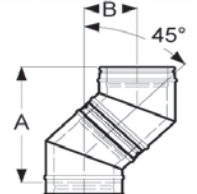

Könyök 85° ábra

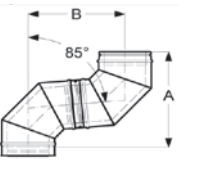

Könyök 90° ábra

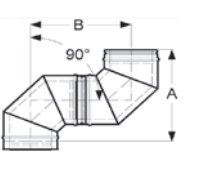

T-idom 45°és könyök 45° ábra

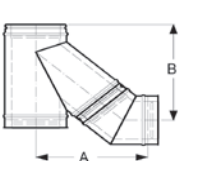

TELEPÍTÉS PADLÓRA

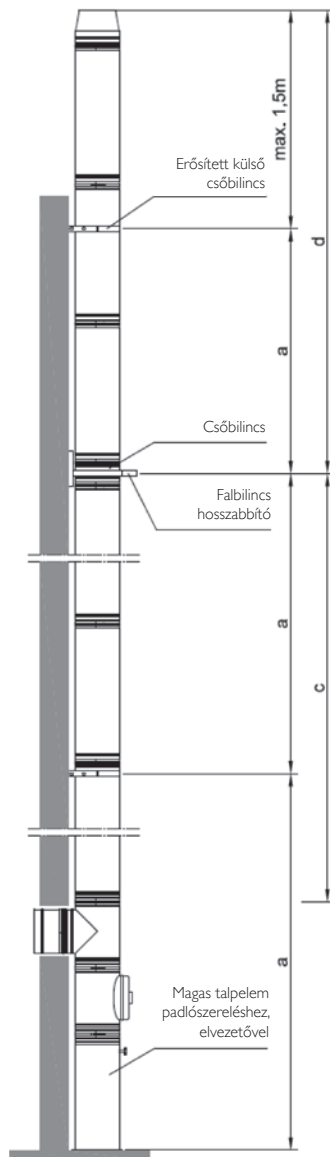

KONZOLOS SZERELÉSÉNÉL

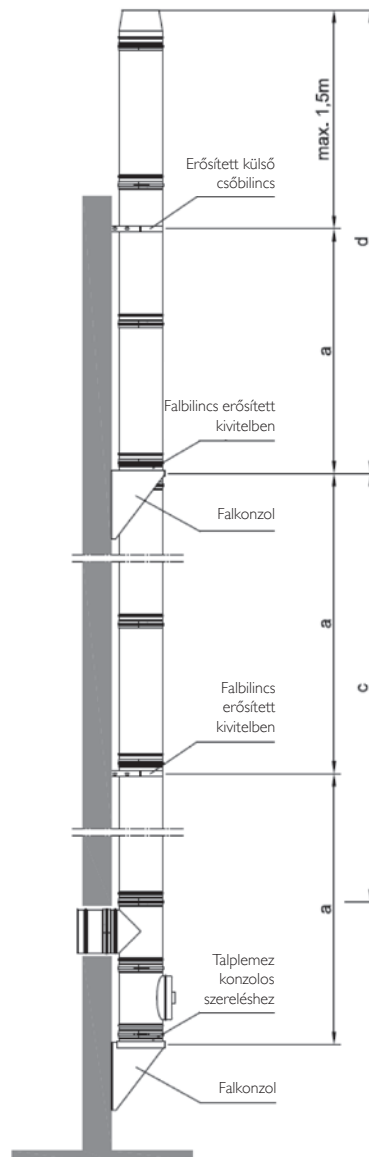

KÉMÉNY ELHÚZÁSÁNÁL

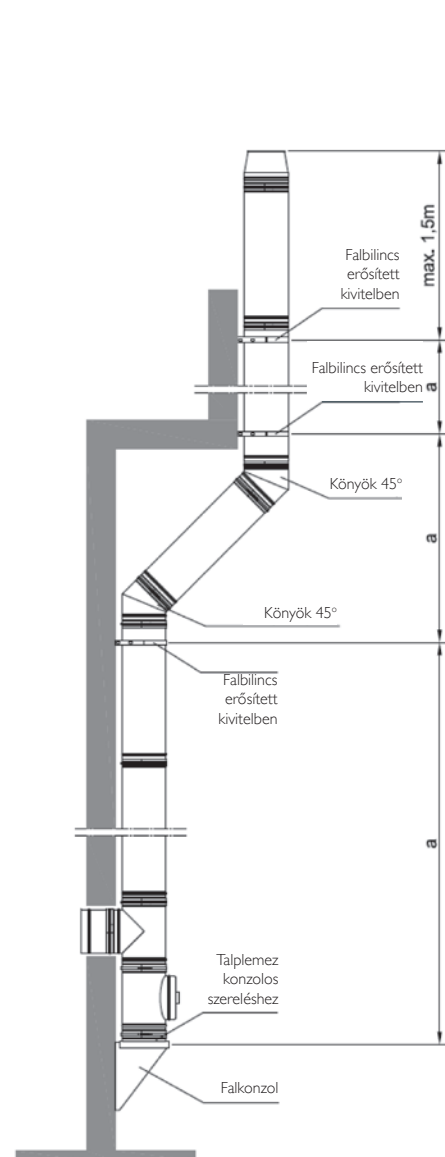

Megengedett építési magasságok (m)	belső Ø mm													
	130	150	180	200	180	200	250	300	350	400	450	500	600	700
Magas talpelem padlószereléshez, elvezetővel	15	15	15	15	15	15	15	15	10	---	---	---	---	---
Talpelem padlószereléshez, elvezetővel	15	15	15	15	15	15	15	15	10	10	10	10	10	10
Talplemez konzolos szereléshez, elvezetővel	15	15	15	15	15	15	15	15	10	10	10	10	10	10
Közbeneső támasz	15	15	15	15	15	15	15	15	10	10	10	10	10	10
Konzolos szerelésnél	15	15	15	15	15	15	15	15	10	10	10	10	10	10
Talpelem kéménytoldáshoz	1,5	1,5	1,5	1,5	1,5	1,5	1,5	1,5	1,5	1,5	1,5	1,5	1,5	1,5
Állítható falbilincs 75-300 mm	3	3	3	3	3	3	3	3	3	3	3	3	3	3
A falbilincsek közti távolság (a)	4	4	4	4	4	4	4	4	3	3	3	3	3	3
A falbilincsek közti távolság falbilincs hosszabbító alkalmazásánál	4	4	4	4	4	4	4	4	3	3	3	3	3	3
T-idom 90°	10	10	10	10	10	10	10	10	6	6	6	4	2	0
T-idom 85°	10	10	10	10	10	10	10	10	6	6	6	4	2	0
T-idom 45°	10	10	10	10	10	10	10	10	3	3	3	2	0	0
Vizsgáló nyílásos elem (kör alakú)	10	10	10	10	10	10	10	10	6	6	6	4	2	0
Vizsgálónyílásos elem ajtóval (szögletes)	10	10	10	10	10	10	10	10	6	6	6	4	2	0

Ha a kémény magassága az utolsó megfogás felett meghaladja a 1,5 métert, akkor a statikai kiegészítőket kell használni (erősített falbilincs és erősített külső csőbilincs). A megfogási pont alatt 1db, fölötte csőkapcsolatonként 1-1 db erősített külső csőbilinccsel kell összekapcsolni kémény elemeket a legfelső megfogási pont fölötti 1,5 méteres szakaszon.

SCHIEDEL ICS 50 ELHÚZÁS MÉRTÉKE, IRÁNYTÖRÉSEK

SCHIEDEL

ICS

ICS 25

ICS 50

PERIMETER

PERIMETER SMOOTH

PERIMETER SMOOTH AIR

PRIMA PLUS

KERASTAR

belső Ø mm	130	150	180	200	250	300	350	400	450	500	600	700
------------	-----	-----	-----	-----	-----	-----	-----	-----	-----	-----	-----	-----

Könyök 15°

lásd a jobb oldali ábrát	A	315	315	315	334	334	354					
	B	41	41	41	44	44	47					

Könyök 30°

lásd a jobb oldali ábrát	A	355	373	373	392	411	448	467	556	575	612	668	724
	B	95	100	100	105	110	120	125	149	154	164	179	194

Könyök 45°

lásd a jobb oldali ábrát	A	376	393	427	427	461	512	546	628	662	696	765	850
	B	156	163	177	177	191	212	226	260	274	288	317	352

Könyök 85°

lásd a jobb oldali ábrát	A	424	450	480	500	552	609	641	852	907	959	1065	1209
	B	388	412	440	458	506	558	588	781	831	878	976	1108

Könyök 90°

lásd a jobb oldali ábrát	A	396	420	452	468	518	572	620	830	880	930	1032	1142
	B	396	420	452	468	518	572	620	830	880	930	1032	1142

T-idom 45° és könyök 45°

lásd a jobb oldali ábrát	A	412	456	483	497	556	625	702	785	844	989	1023	1154
	B	455	513	515	539	592	662	762	833	892	1102	1116	1242

Könyök 15° és normál ill. rövid csövek

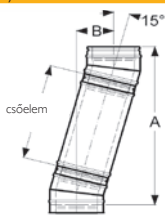

Normál cső	A	1238	1238	1238	1257	1257	1277						
955	B	288	288	288	291	291	294						
Rövid cső	A	755	755	755	774	774	794						
455	B	159	159	159	162	162	165						
Rövid cső	A	513	513	513	532	532	552						
205	B	94	94	94	97	97	100						
Rövid cső	A	465	465	465	484	484	504						
155	B	81	81	81	84	84	87						

Könyök 30° és normál ill. rövid csövek

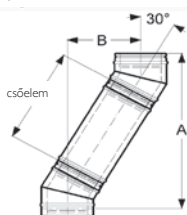

Normál cső	A	1182	1200	1200	1219	1238	1275	1294	1383	1402	1439	1495	1551
955	B	573	578	578	583	588	598	603	627	632	642	657	672
Rövid cső	A	749	767	767	786	805	842	861	950	969	1006	1062	1118
455	B	323	328	328	333	338	348	353	377	382	392	407	422
Rövid cső	A	533	551	551	570	589	626	645	734	753	790	846	902
205	B	198	203	203	208	213	223	228	252	257	267	282	297
Rövid cső	A	489	507	507	526	545	582	601	690	709	746	802	858
155	B	173	178	178	183	188	198	203	227	232	242	257	272

Könyök 45° és normál ill. rövid csövek

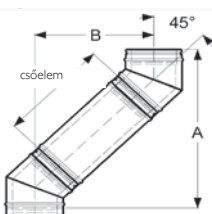

Normál cső	A	1051	1068	1102	1102	1136	1187	1221	1303	1337	1371	1440	1525
955	B	831	838	852	852	866	887	901	935	949	963	992	1027
Rövid cső	A	698	715	749	749	783	834	868	950	984	1018	1087	1172
455	B	478	485	499	499	513	534	548	582	596	610	639	674
Rövid cső	A	521	538	572	572	606	657	691	773	807	841	910	995
205	B	301	308	322	322	336	357	371	405	419	433	462	497
Rövid cső	A	486	503	537	537	571	622	656	738	772	806	875	960
155	B	266	273	287	287	301	322	336	370	384	398	427	462

Könyök 85° és normál ill. rövid csövek

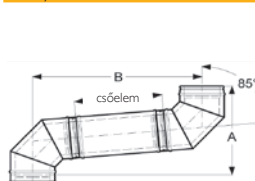

Normál cső	A	507	533	563	583	635	692	724	935	990	1042	1148	1292
955	B	1339	1363	1391	1409	1457	1509	1539	1732	1782	1829	1927	2059
Rövid cső	A	464	490	520	540	592	649	681	892	947	999	1105	1249
455	B	841	865	893	911	959	1011	1041	1234	1284	1331	1429	1561
Rövid cső	A	442	468	498	518	570	627	659	870	925	977	1083	1227
205	B	592	616	644	662	710	762	792	985	1035	1082	1180	1312
Rövid cső	A	437	463	493	513	565	622	654	865	920	972	1078	1222
155	B	542	566	594	612	660	712	742	935	985	1032	1130	1262

Könyök 90° és normál ill. rövid csövek

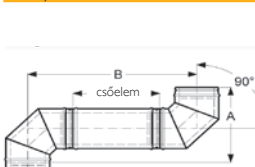

Normál cső	A	396	420	452	468	518	572	620	830	880	930	1032	1142
955	B	1351	1375	1407	1423	1473	1527	1575	1785	1835	1885	1987	2097
Rövid cső	A	396	420	452	468	518	572	620	830	880	930	1032	1142
455	B	851	875	907	923	973	1027	1075	1285	1335	1385	1487	1597
Rövid cső	A	396	420	452	468	518	572	620	830	880	930	1032	1142
205	B	601	625	657	673	723	777	825	1035	1085	1135	1237	1347
Rövid cső	A	396	420	452	468	518	572	620	830	880	930	1032	1142
155	B	551	575	607	623	673	727	775	985	1035	1085	1187	1297

Könyök 15°

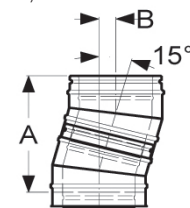

Könyök 30°

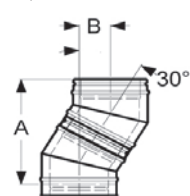

Könyök 45°

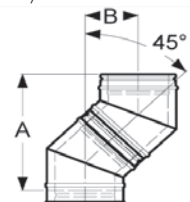

Könyök 85°

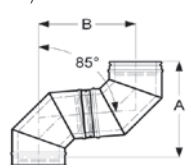

Könyök 90°

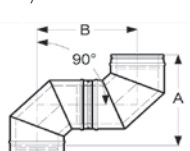

T-idom 45° és könyök 45° ábra

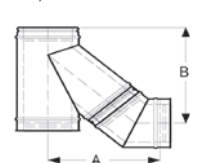

Falkonzolok

Méreték az 570-től az 1504-es típusok esetében

Ø	80	100	130	150	180	200	230	250	300	350	400	500	600	700
A	210	230	260	280	310	313	343	363	435	485	535	635	735	835

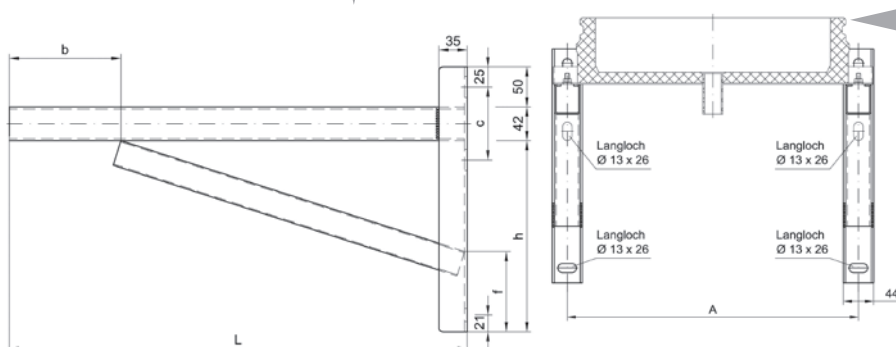

Típusok (L)	h	b	c	f
570	238	139	91	100
720	238	289	91	100
820	288	390	91	70
1004	288	390	91	70
1120	338	364	91	70
1304	358	428	120	70
1504	678	398	120	70

Langloch = ovális furat

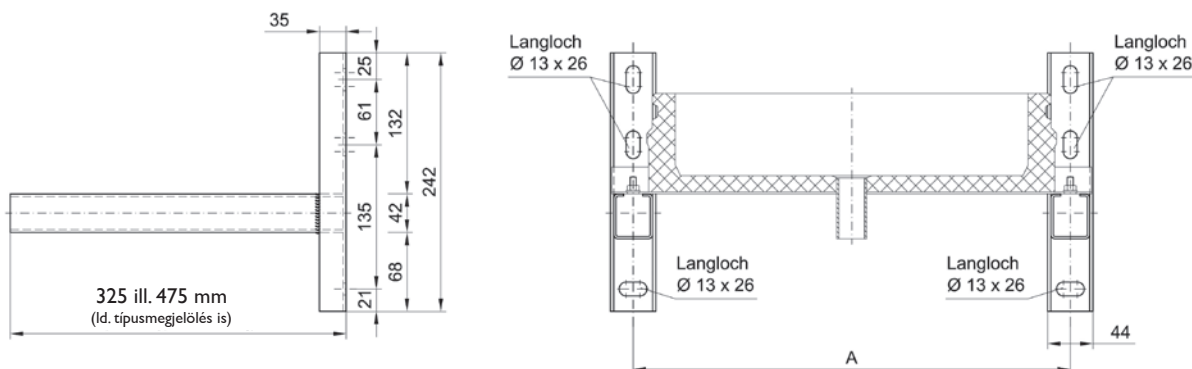

325 ill. 475 mm
(ld. típusmegjelölés is)

Méreték a 325-től a 475-ös típusok esetén

Ø	80	100	130	150	180	200	230	250	300	350	400	500	600	700
A	210	230	260	280	310	313	343	363	435	485	535	635	735	835

Falbilincsek

Anwendungsbereich
SCHIEDEL ICS

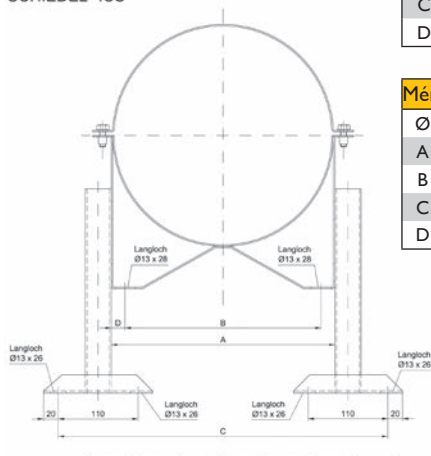

Méreték az L1 – L4 típusú hosszabbítás esetén

Ø	80	100	130	150	180	200	230	250	300	350	400	500	600	700
A	137,1	157,2	189,1	209,1	239,1	259,1	289,3	309,1	358,4	410,4	460,4	560,5	660,5	760,4
B	92,1	112,2	144,1	164,1	194,1	214,1	244,3	264,1	313,4	365,4	415,4	515,5	615,5	715,4
C	279,1	299,2	331,1	351,1	381,1	401,1	431,3	451,1	500,4	552,4	602,4	702,5	802,5	902,4
D	22,5	22,5	22,5	22,5	22,5	22,5	22,5	22,5	22,5	22,5	22,5	22,5	22,5	22,5

Méreték az L5 – L6 típusú hosszabbítás esetén

Ø	80	100	130	150	180	200	230	250	300	350	400	450	500	600	700
A	137,1	157,2	189,1	209,1	239,1	259,1	289,3	309,1	358,4	410,4	460,4	510,5	560,5	660,5	760,4
B	92,1	112,2	144,1	164,1	194,1	214,1	244,3	264,1	313,4	365,4	415,4	465,5	515,5	615,5	715,4
C	205,1	325,2	357,1	377,1	407,1	427,1	457,3	477,1	526,4	578,4	628,4	678,5	728,5	828,5	928,4
D	22,5	22,5	22,5	22,5	22,5	22,5	22,5	22,5	22,5	22,5	22,5	22,5	22,5	22,5	22,5

Langloch = ovális furat

SCHIEDEL ICS

ADATLAP

ajánlatokhoz és anyagkiíráshoz

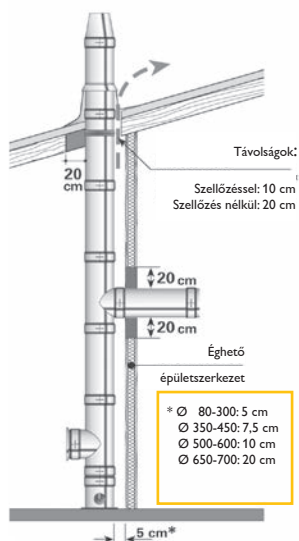
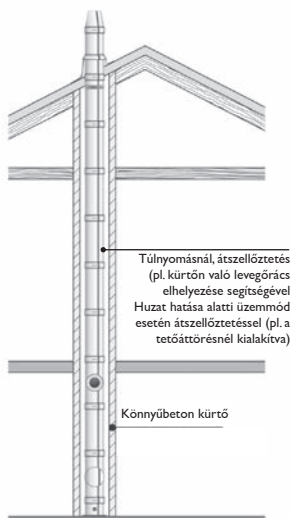

Schiedel Kéménygyár Kft.

Projekt

8200 Veszprém

Kistó utca 12.

Utca

Vevőszolgálat:

T +36 88 576700, F +36 88 576704

Város/Irsz:

info.hu@schiedel.com

Telefon/E-mail

Átmérő _____ cm

Tengerszint feletti m: _____ m

Tüzelőanyag	<input type="checkbox"/> olaj/gáz	<input type="checkbox"/> szilárd
Füstgázvezetés	<input type="checkbox"/> túlnyomás	<input type="checkbox"/> huzat hatása alatt
Szerelés	<input type="checkbox"/> épületen belül	<input type="checkbox"/> épületen kívül
Teljes magasság	_____ m	szabadon álló rész: _____ m
Indítás	<input type="checkbox"/> falkonzolról	<input type="checkbox"/> padlóról
Tetőn túlnyúlás	<input type="checkbox"/> igen _____ cm	<input type="checkbox"/> nincs
Tetőfedés anyaga	_____	
Tetőáttörés	<input type="checkbox"/> igen _____ ° dőlésszögű	<input type="checkbox"/> nincs
Vizsgálónyílás	<input type="checkbox"/> 1 db	<input type="checkbox"/> 2 db
Füstcső csatlakozó elhelyezése	_____ cm	
Falvastagság	_____ cm	_____ cm szigetelés a falon
Éghetőanyag a kémény közelében	<input type="checkbox"/> van	<input type="checkbox"/> nincs
Esővédő sapka	<input type="checkbox"/> igen	<input type="checkbox"/> nem
IGNIS PROTECT (falátvezetés)	<input type="checkbox"/> igen _____ cm	<input type="checkbox"/> nem

Helyi előírásokat kérjük vegyék figyelembe!

CSATLAKOZÁSI MAGASSÁGOK ICS/PERMETER

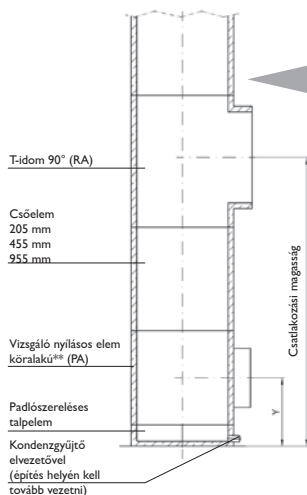

Padlószereles indítás esetén

Csatlakozási magasságok padlóról való indítás esetén

ICS belső Ø	80	100	130	150	180	200	230	250	300	350	400	450	500	600	700
nincs csőel. a PA és RA között	504	504	587	604	604	654	654	754	797	872	1080	1105	1130	1180	1230
205 mm-es csőel. a PA, RA között	709	709	792	809	809	859	859	959	1002	1077	1285	1310	1335	1385	1435
455 mm-es csőel. a PA, RA között	959	959	1042	1059	1059	1109	1109	1209	1252	1327	1535	1560	1585	1635	1685
955 mm-es csőel. a PA, RA között	1459	1459	1542	1559	1559	1609	1609	1709	1752	1827	2035	2060	2085	2135	2185
Y	211	211	211	220	220	245	245	295	315	343	420	420	420	420	420

Konzolos indítás esetén

Csatlakozási magasságok a fal konzolról való indítás esetén

ICS belső Ø	80	100	130	150	180	200	230	250	300	350	400	450	500	600	700
nincs csőel. a PA és RA között	509	509	592	609	609	659	659	759	802	877	1085	1110	1135	1185	1235
205 mm-es csőel. a PA, RA között	714	714	797	814	814	864	864	964	1007	1082	1290	1315	1340	1390	1440
455 mm-es csőel. a PA, RA között	964	964	1047	1064	1064	1114	1114	1214	1257	1332	1540	1565	1590	1640	1690
955 mm-es csőel. a PA, RA között	1464	1464	1547	1564	1564	1614	1614	1714	1757	1832	2040	2065	2090	2140	2190
Y	216	216	216	225	225	250	250	300	320	348	425	425	425	425	425

*Minden méret a „padlószereles talpelem” magassági mérete alapján számítva (95 mm)

**A szögletes keretű tisztítóajtó csatlakozó beszerelése esetén a táblázatban megadott magassági méretek nem érvényesek.

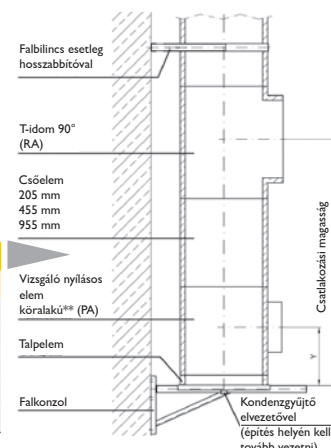

SCHIEDEL ICS 25 HŐSZIGETELT RENDSZER

Belső Ø mm	80	100	130	150	180	200
Külső Ø mm	130	150	180	200	230	250



Talplemez padlószelvényhez

Oldalsó kondenzelvezetővel

Megr. sz.	101320	101321	100987	100988	100989	100990
Egységár Ft/db	64210	47290	50860	52000	56110	65790
Egységsúly kg/db	1,17	1,28	1,82	1,95	2,16	3,08
A	200	200	250	250	250	333



Talplemez konzolos szereléshez

Alsó kondenzelvezetővel

Megr. sz.	101014	101015	101016	101017	101018	101019
Egységár Ft/db	41340	46760	48510	48650	54500	58700
Egységsúly kg/db	1,34	1,68	2,19	2,53	3,03	3,37
A	188	208	238	258	278	285
B	256	276	306	326	356	353



Közbenő támasz

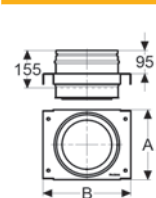

Megr. sz.	101070	101071	101072	101073	101074	101075
Egységár Ft/db	58670	62390	62490	65400	69790	69020
Egységsúly kg/db	1,65	2,07	2,69	3,11	3,73	4,15
A	188	208	238	258	278	285
B	256	276	306	326	356	353



Kondenzgyűjtő elvezetővel

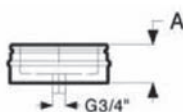

Megr. sz.	101028	101029	101030	101031	101032	101033
Egységár Ft/db	26280	33910	29560	35300	38450	42370
Egységsúly kg/db	1,01	1,36	1,7	1,94	2,33	2,61
A	95	95	95	95	95	95



Talplemez elvezetővel (magas)

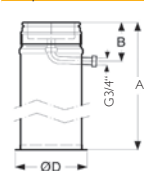

Megr. sz.	101328	101329	100994	100995	100996	100997
Egységár Ft/db	78180	87970	89700	96020	104640	113430
Egységsúly kg/db	2,41	2,71	3,05	3,44	4,07	4,51
A	1045	1045	1045	1045	1045	1045
B	160	160	160	160	160	160
ØD	176	196	226	246	276	296

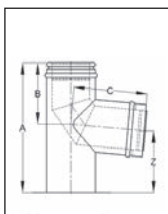

Talpas könyök 85° LAS

Megr. sz.	104446	104447	115482
Egységár Ft/db	74660	89830	kérje ajánlatunk
Egységsúly kg/db	2,03	2,39	3
A	340	340	340
B	164	164	164
C	207	207	207
X X Y	220 X 250	240 X 270	240 X 270
Z	160	160	160



Talplemez kéménytoldáshoz ICS25-ICS25

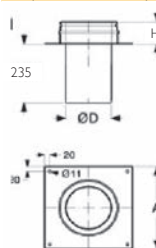

Belső Ø mm	80	100	130	150	180	200
Külső Ø mm	130	150	180	200	230	250
Megr. sz.	104394	101001	101002	101003	101004	101005
Egységár Ft/db	32020	33710	38510	39690	41030	46610
Egységsúly kg/db	2,36	2,77	3,38	3,79	4,4	4,82
H	97	97	97	97	97	97
A	250	270	300	320	350	370
ØD (Külső priemer)	78	98	128	148	178	198

230	250	300	350	400	450	500	600	700
280	300	350	400	450	500	550	650	750

Talplemez padlószelvényezéshez

Megr. sz.	101322	100991	100992	100993	101323	101324	101325	101326	101327
Egységár Ft/db	83150	72770	79430	85660	182310	213550	243370	281750	322950
Egység súly kg/db	3,31	3,65	4,68	5,83	10,57	11,94	13,49	17,23	19,47
A	333	350	400	450	550	600	650	750	850

Talplemez konzolos szereléshez

Megr. sz.	101337	101020	101021	101022	101023	101024	101025	101026	101027
Egységár Ft/db	74250	69030	164380	98890	169510	206820	211330	281240	288520
Egység súly kg/db	3,88	4,22	5,06	5,9	6,56	7,38	8,2	9,84	11,48
A	315	335	385	435	485	535	585	685	785
B	383	403	453	503	553	603	653	753	853

Közbenső támasz

Megr. sz.	101341	101076	101077	101078	101079	101080	101081	101082	101083
Egységár Ft/db	83580	91810	100950	114950	167120	214440	228880	265730	296660
Egység súly kg/db	4,77	5,19	6,22	7,26	8,07	9,08	10,09	12,1	14,12
A	315	335	385	435	485	535	585	685	785
B	383	403	453	503	553	603	653	753	853

Kondenzgyűjtő elvezetővel

Megr. sz.	101338	101034	101035	101036	101037	101038	101039	101040	101041
Egységár Ft/db	50050	47480	54810	103090	152550	188900	224630	212600	234190
Egység súly kg/db	3,10	3,36	4,09	4,70	5,09	5,24	5,58	6,52	8,23
A	95	95	95	95	95	95	95	95	95

Talpelem elvezetővel (magas)

Megr. sz.	101330	100998	100999	101000	101331
Egységár Ft/db	121320	128790	156900	226850	308620
Egység súly kg/db	7,38	5,69	7,01	8,44	11,70
A	1045	1045	1045	1045	1045
B	160	160	160	160	
ØD	326	346	401	419	

Talpelem kéménytoldáshoz ICS25-ICS25

Belső Ø mm	230	250	300	350	400	450	500	600	700
Külső Ø mm	280	300	350	400	450	500	550	650	750
Megr. sz.	101336	101006	101007	101008	101009	101010	101011	101012	101013
Egységár Ft/db	56740	53340	61000	83020	100680 kérje ajánlatunk	140660 kérje ajánlatunk	140660 kérje ajánlatunk	140660 kérje ajánlatunk	140660 kérje ajánlatunk
Egység súly kg/db	5,47	5,87	6,98	8,07	9,11	9,12	10,46	13,39	16,64
H	97	97	97	97	97	97	97	97	97
A	400	420	475	525	575	625	675	775	875
ØD (Külső priemer)	228	248	298	348	398	448	498	598	698

SCHIEDEL ICS 25 HŐSZIGETELT RENDSZER

Belső Ø mm	80	100	130	150	180	200
Külső Ø mm	130	150	180	200	230	250



Talpelem kéménytoldáshoz UNI-ICS25

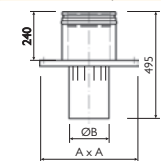

Belső Ø mm ICS	130	150	180	180
Külső Ø mm ICS	180	200	230	230
Belső Ø mm UNI	120	140	160	180
Megr. sz.	116593	116765	116958	117308
Egységár Ft/db	61040	57290	58990	65510
Belső Ø mm UNI	120	140	160	180
Egység súly kg/db	4,02	4,23	4,51	5,05
A	333	333	333	373
B	115	135	153	173



Talpelem kéménytoldáshoz ABS-ICS25

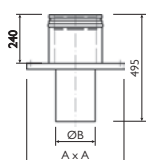

Belső Ø mm ICS	130	150	180	180
Külső Ø mm ICS	180	200	230	230
Belső Ø mm ABS	120	140	160	180
Megr. sz.	116884	117058	117276	117346
Egységár Ft/db	kérje ajánlatunk			
Belső Ø mm ABS	120	140	160	180
Egység súly kg/db	4,40	4,67	5,01	5,12
A	373	373	373	373
B	115	135	153	173



Falkonzol hosszú (pár)

Konzolos indítású talpelemhez Typ 325 a 475:

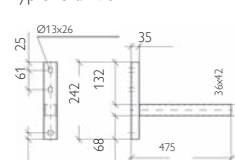

Typ 570 a 1504:

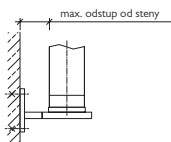
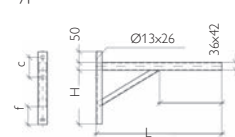

Részletes rajzok lásd 18. oldalon

max. faltáv Typ 325	157	137	107	87	–	–
Megr. sz.	101742	101742	101742	101742	–	–
Egységár Ft/db	46770	46770	46770	46770	–	–
max. faltáv Typ 475	307	287	257	237	217	207
Megr. sz.	101743	101743	101743	101743	101743	101743
Egységár Ft/db	52260	52260	52260	52260	52260	52260
max. faltáv Typ 570	402	382	352	332	312	302
Megr. sz.	101744	101744	101744	101744	101744	101744
Egységár Ft/db	71280	71280	71280	71280	71280	71280
max. faltáv Typ 620	452	432	402	382	362	352
Megr. sz.	101745	101745	101745	101745	101745	101745
Egységár Ft/db	72190	72190	72190	72190	72190	72190
max. faltáv Typ 720	552	532	502	482	462	452
Megr. sz.	101746	101746	101746	101746	101746	101746
Egységár Ft/db	75710	75710	75710	75710	75710	75710
max. faltáv Typ 820	652	632	602	582	562	552
Megr. sz.	101747	101747	101747	101747	101747	101747
Egységár Ft/db	77670	77670	77670	77670	77670	77670
max. faltáv Typ 1004	836	816	786	766	746	736
Megr. sz.	101748	101748	101748	101748	101748	101748
Egységár Ft/db	93750	93750	93750	93750	93750	93750
max. faltáv Typ 1120	952	932	902	882	862	852
Megr. sz.	101749	101749	101749	101749	101749	101749
Egységár Ft/db	93750	93750	93750	93750	93750	93750
max. faltáv Typ 1304	1136	1116	1086	1066	1046	1036
Megr. sz.	101750	101750	101750	101750	101750	101750
Egységár Ft/db	116110	116110	116110	116110	116110	116110
max. faltáv Typ 1504	1336	1316	1286	1266	1246	1236
Megr. sz.	101751	101751	101751	101751	101751	101751
Egységár Ft/db	130670	130670	130670	130670	130670	130670

Belső Ø mm ICS25	180	200
Belső Ø mm ICS50	150	



Vezető bilincs

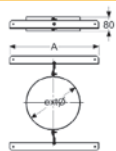

Megr. sz.	114662	114784
Egységár Ft/db	kérje ajánlatunk	
Külső Ø mm	230	250
A		
B		



Vizsgálónyílásos elem P1

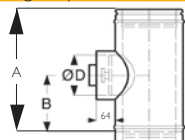

Megr. sz.	116246	116702	116956
Egységár Ft/db	100240	101480	114260
Egység súly kg/db	3,29	3,68	4,71
A	455	455	455
B	205	205	205
ØD	150	150	200

	230	250	300	350	400	450	500	600	700
	280	300	350	400	450	500	550	650	750

Talpelem kéménytoldáshoz UNI-ICS25

Belső Ø mm ICS	200	250	300	350					
Külső Ø mm ICS	250	300	350	400					
Belső Ø mm UNI	200	250	300	350					
Megr. sz.	117369	118205	118646	120543					
Egységár Ft/db	69090	79460	69090	112580					
Belső Ø mm UNI	200	250	300	350					
Egység súly kg/db	5,24	7,54	9,18	10,5					
A	373	793	563	613					
B	193	240	285	335					

Talpelem kéménytoldáshoz ABS-ICS25

Belső Ø mm ICS	200								
Külső Ø mm ICS	250								
Belső Ø mm ABS	200								
Megr. sz.	117412								
Egységár Ft/db	61870								
Belső Ø mm ABS	200								
Egység súly kg/db	5,4								
A	383								
B	193								

	230	250	300	350	400	450	500	600	700
max. faltáv Typ 325	–	–	–	–	–	–	–	–	–
Megr. sz.	–	–	–	–	–	–	–	–	–
Egységár Ft/db	–	–	–	–	–	–	–	–	–
max. faltáv Typ 475	177	157	107	–	–	–	–	–	–
Megr. sz.	101743	101743	101743	–	–	–	–	–	–
Egységár Ft/db	52260	52260	52260						
max. faltáv Typ 570	272	252	202	152	102	–	–	–	–
Megr. sz.	101744	101744	101744	101744	101744	–	–	–	–
Egységár Ft/db	71280	71280	71280	71280	71280				
max. faltáv Typ 620	322	302	252	202	152	–	–	–	–
Megr. sz.	101745	101745	101745	101745	101745	–	–	–	–
Egységár Ft/db	72190	72190	72190	72190	72190				
max. faltáv Typ 720	422	402	352	302	252	202	152	–	–
Megr. sz.	101746	101746	101746	101746	101746	101746	101746	–	–
Egységár Ft/db	75710	75710	75710	75710	75710	75710	75710		
max. faltáv Typ 820	522	502	452	402	352	302	252	152	–
Megr. sz.	101747	101747	101747	101747	101747	101747	101747	101747	–
Egységár Ft/db	77670	77670	77670	77670	77670	77670	77670	77670	
max. faltáv Typ 1004	706	686	636	586	536	486	436	336	236
Megr. sz.	101748	101748	101748	101748	101748	101748	101748	101748	101748
Egységár Ft/db	93750	93750	93750	93750	93750	93750	93750	93750	93750
max. faltáv Typ 1120									
Megr. sz.	101749	101749	101749	101749	101749	101749	101749	101749	101749
Egységár Ft/db	93750	93750	93750	93750	93750	93750	93750	93750	93750
max. faltáv Typ 1304									
Megr. sz.	101750	101750	101750	101750	101750	101750	101750	101750	101750
Egységár Ft/db	116110	116110	116110	116110	116110	116110	116110	116110	116110
max. faltáv Typ 1504									
Megr. sz.	101751	101751	101751	101751	101751	101751	101751	101751	101751
Egységár Ft/db	130670	130670	130670	130670	130670	130670	130670	130670	130670

Belső Ø mm ICS25	230	250	300	350					
Belső Ø mm ICS50	180	200	230	250	300				

Vezető bilincs

Megr. sz.	115150	114938	115150						
Egységár Ft/db	44300	37900	44300						
Külső Ø mm	280	300	350						
A									
B									

Vizsgálónyílásos elem P1

Megr. sz.	117340	100899	100900	100901	100902	100903	100904	100905	100906
Egységár Ft/db	kérje ajánlatunkat	154190	199490	270980	411410	463760	489590	578240	608040
Egység súly kg/db	5,15	6,88	7,73	9,16	11,33	12,36	13,4	15,48	17,6
A	455	455	485	535	705	705	705	705	705
B	205	205	225	253	330	330	330	330	330
ØD	200	250	300	300	300	300	300	300	300

Belső Ø mm	80	100	130	150	180	200
Külső Ø mm	130	150	180	200	230	250



Vizsgálónylásos elem N1

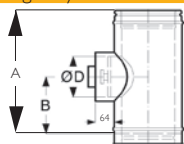

Megr. sz.		116242	116703	116957		
Egységár Ft/db		96370	108110	119130		
Egység súly kg/db		3,29	3,68	4,71		
A		455	455	455		
B		205	205	205		
C		150	150	200		



Vizsgálónylásos elem P1 (rövid)

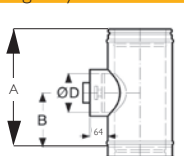

Megr. sz.	100893	100894	100895	100896	100897	100898
Egységár Ft/db	85640	90480	77020	86690	94360	124570
Egység súly kg/db	1,97	2,27	1,76	2,21	2,46	4,19
A	288	288	288	305	305	355
B	121	121	121	130	130	155
ØD	80	100	130	150	150	200



Vizsgálónylásos elem N1 (rövid)

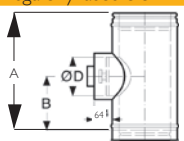

Megr. sz.	101305	101306	100907	100908	100909	100910
Egységár Ft/db	91760	95440	82070	93580	100980	129480
Egység súly kg/db	1,97	2,27	1,76	2,21	2,46	4,19
A	288	288	288	305	305	355
B	121	121	121	130	130	155
C	80	100	130	150	150	200



Tisztítóajtós elem

száraz üzemhez
- huzat hatása alatti
üzemmódban

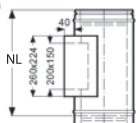

Megr. sz.		100920	100921	100922	100923	
Egységár Ft/db		98990	101030	102170	104440	
Egység súly kg/db		4,75	5,00	5,50	5,81	
A		455	455	455	455	



T-idom 90 fokos (hosszú)

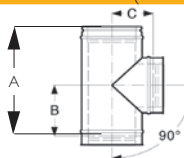

Megr. sz.	100879	100880	100881	100882	100883	100884
Egységár Ft/db	59930	61510	67250	72690	81670	81670
Egység súly kg/db	1,63	1,95	3,42	3,88	4,57	5,04
A	288	288	455	455	455	455
B	126	126	209	209	209	209
C	105	115	130	140	155	165



T-idom 90 fokos (rövid)

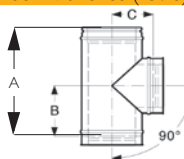

Megr. sz.		114595	115232	116186	120547	
Egységár Ft/db		62870	68510	77440	80830	
Egység súly kg/db		2,3	2,78	3,56	4,15	
A		306	326	355	375	
B		132	142	156	166	
C		130	140	155	165	



T-idom 85 fokos

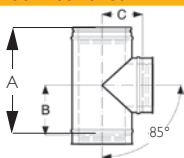

Megr. sz.	100865	100866	100867	100868	100869	100870
Egységár Ft/db	55970	57360	61140	65150	74110	75130
Egység súly kg/db	1,63	1,95	3,42	3,88	4,57	5,04
A	291	291	456	456	455	455
B	132	132	215	216	216	217
C	112	123	139	150	167	178

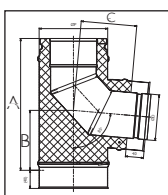

Talpas könyök 85° ICS25

Megr. sz.	101880	101881	101882	101883	101884	101885
Egységár Ft/db	68310	72900	79890	83950	90010	96610
A	291	291	456	456	455	455
B	132	132	215	216	216	217
C	112	123	139	150	167	178

230	250	300	350	400	450	500	600	700
280	300	350	400	450	500	550	650	750

Vizsgálónylásos elem N1

Megr. sz.	120546	100912	100913	100914	100915	100916	100917	100918	100919
Egységár Ft/db	kérje ajánlatunk	154510	209320	279400	432470	kérje ajánlatunk	499030	587100	kérje ajánlatunk
Egységsúly kg/db	5,15	6,88	7,73	9,16	11,33	12,36	13,4	15,48	17,6
A	455	455	485	535	705	705	705	705	705
B	205	205	225	253	330	330	330	330	330
C	200	250	300	300	300	300	300	300	300

Vizsgálónylásos elem P1 (rövid)

Megr. sz.	101304
Egységár Ft/db	122370
Egységsúly kg/db	4,58
A	355
B	155
ØD	200

Vizsgálónylásos elem N1 (rövid)

Megr. sz.	100911
Egységár Ft/db	127260
Egységsúly kg/db	4,58
A	355
B	155
C	200

Tisztítóajtós elem

Megr. sz.	101307	100924	100925	100926	100927	100928	100929	100930	100931
Egységár Ft/db	113850	116280	114210	173970	215440	279290	259730	279690	296900
Egységsúly kg/db	6,38	6,74	7,59	8,48	9,21	9,84	10,39	11,84	13,12
A	455	455	455	455	455	455	455	455	455

T-idom 90 fokos (hosszú)

Megr. sz.	101303	100885	100886	100887	100888	100889	100890	100891	100892
Egységár Ft/db	148600	157070	182520	242250	430980	570570	589190	732270	860180
Egységsúly kg/db	6,04	6,56	7,90	10,39	13,36	15,51	18,70	23,50	31,44
A	455	455	480	530	605	655	705	805	905
B	209	209	222	247	285	310	335	385	435
C	180	190	205	240	280	305	330	380	430

T-idom 90 fokos (rövid)

Megr. sz.	117415	117813
Egységár Ft/db	149330	97300
Egységsúly kg/db	5,4	6,15
A	407	427
B	181	191
C	180	190

T-idom 85 fokos

Megr. sz.	101302	100871	100872	100873	100874	100875	100876	100877	100878
Egységár Ft/db	106870	166590	184310	257790	449060	484260	587630	751060	885830
Egységsúly kg/db	6,04	6,56	7,90	10,39	12,81	15,77	19,01	23,94	32,02
A	455	455	490	540	605	655	705	805	905
B	218	220	245	273	304	332	359	414	469
C	215	220	234	270	305	330	355	415	470

Talpas könyök 85° ICS25

Megr. sz.	101886	101887	101888	101889
Egységár Ft/db	kérje ajánlatunk	117390	135610	194430
A	455	455	490	540
B	218	220	245	273
C	215	220	234	270

SCHIEDEL ICS 25 HŐSZIGETELT RENDSZER

Belső Ø mm	80	100	130	150	180	200
Külső Ø mm	130	150	180	200	230	250



T-idom 45 fokos

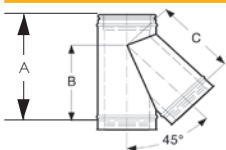

Megr. sz.	100851	100852	100853	100854	100855	100856
Egységár Ft/db	107290	112790	111740	119990	149380	152430
Egységsúly kg/db	1,85	2,47	4,11	4,63	5,37	6,80
A	330	355	455	455	455	530
B	218	246	328	329	322	378
C	219	245	328	328	325	376



T-idom 90 fokos P1 vizsgáló nyílással

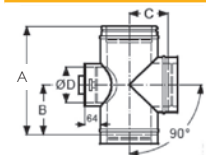

Megr. sz.		100932	100933	100934	100935
Egységár Ft/db		122770	135770	157000	151080
Egységsúly kg/db		3,83	4,34	5,12	5,64
A		455	455	455	455
B		206	206	206	206
C		130	140	155	165
ØD		130	150	150	150



T-idom 90 fokos N1 vizsgáló nyílással

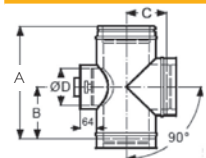

Megr. sz.		101308	101309	101310	101311
Egységár Ft/db		144390	151380	160680	162940
Egységsúly kg/db		3,83	4,34	5,12	5,64
A		455	455	455	455
B		206	206	206	206
C		130	140	155	165
ØD		130	150	150	150



T-idom 90 fokos vizsgáló nyílással (köralakú)

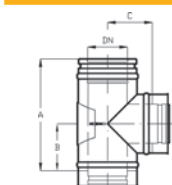

Megr. sz.		116056	116383	117184	117411
Egységár Ft/db		102610	107450	118100	119800
Egységsúly kg/db		3,4	3,83	4,89	5,4
A		455	455	455	455
B		205	205	205	205
C		130	140	155	165



T-idom 90 fokos vizsgáló nyílással (szögletes)

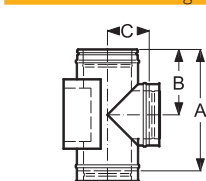

Megr. sz.		104449	104450	104451
Egységár Ft/db		kérje ajánlatunk	157320	176930
Egységsúly kg/db		4,29	5,48	6,31
A		455	455	455
B		250	250	250
C		140	155	165



T-idom 90 fokos 60 mm-es csatlakozással

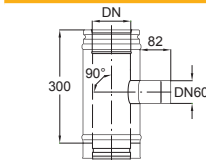

Megr. sz.	113283	113430	114307	114613	115116	115432
Egységár Ft/db	kérje ajánlatunk	kérje ajánlatunk	kérje ajánlatunk	kérje ajánlatunk	kérje ajánlatunk	kérje ajánlatunk
Egységsúly kg/db	1,85	1,91	2,07	2,32	2,65	2,9
A	285	285	285	285	285	285
B	125	125	125	125	125	125
C	110	120	135	145	160	170



T-idom 90 fokos 80 mm-es csatlakozással

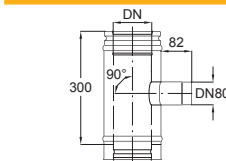

Megr. sz.	120548	113423	114303	114612	115108	115417
Egységár Ft/db	kérje ajánlatunk	kérje ajánlatunk	kérje ajánlatunk	kérje ajánlatunk	kérje ajánlatunk	kérje ajánlatunk
Egységsúly kg/db	1,85	1,91	2,07	2,31	2,65	2,9
A	285	285	285	285	285	285
B	125	125	125	125	125	125
C	105	115	130	140	155	165

230	250	300	350	400	450	500	600	700
280	300	350	400	450	500	550	650	750

T-idom 45 fokos

Megr. sz.	101301	100857	100858	100859	100860	100861	100862	100863	100864
Egységár Ft/db	177560		202060	235710	689130	775760	877910	1069200	1204330
Egység súly kg/db	7,79	8,61	11,53	14,78	19,52	21,49	26,09	36,86	48,94
A	530	560	623	697	815	885	955	1100	1245
B	393	413	472	530	615	675	735	855	980
C	390	410	469	530	615	675	735	855	980

T-idom 90 fokos P1 vizsgáló nyílással

Megr. sz.	101315	100936	100937	
Egységár Ft/db	kérje ajánlatunk	222120	248050	
Egység súly kg/db	6,4	7,34	7,9	
A	455	455	485	
B	206	206	228	
C	180	190	215	
ØD	150	150	200	

T-idom 90 fokos N1 vizsgáló nyílással

Megr. sz.	101312	101313	101314	
Egységár Ft/db	kérje ajánlatunk	234270	239080	
Egység súly kg/db	6,4	7,34	7,9	
A	455	455	485	
B	206	206	228	
C	180	190	215	
ØD	150	150	200	

T-idom 90 fokos vizsgáló nyílással (kör alakú)

Megr. sz.	117901	118174	118670	
Egységár Ft/db	kérje ajánlatunk	131800	146690	
Egység súly kg/db	6,42	7,33	9,34	
A	455	455	485	
B	205	205	220	
C	180	190	215	

T-idom 90 fokos vizsgáló nyílással (szögletes)

Megr. sz.	104452	104453		
Egységár Ft/db	189540	194420		
Egység súly kg/db	8,76	10,15		
A	455	455		
B	250	250		
C				

T-idom 90 fokos 60 mm-es csatlakozással

Megr. sz.	115876	116685	117065	
Egységár Ft/db	kérje ajánlatunk	kérje ajánlatunk	kérje ajánlatunk	
Egység súly kg/db	3,22	3,51	4,12	4,69
A	285	285	285	285
B	125	125	125	125
C	185	195	220	245

T-idom 90 fokos 80 mm-es csatlakozással

Megr. sz.	115866	116156	116679	117063
Egységár Ft/db	kérje ajánlatunk	kérje ajánlatunk	79610	kérje ajánlatunk
Egység súly kg/db	3,22	3,51	4,12	4,69
A	285	285	285	285
B	125	125	125	125
C	180	190	215	240

Belső Ø mm	80	100	130	150	180	200
Külső Ø mm	130	150	180	200	230	250



T-idom fedél

Üzemen kívüli füstcső-csatlakozó lezárásához 3a-3e



Megr. sz.	101104	101105	101106	101107	101108	101109
Egységár Ft/db	31450	32910	35400	39350	43390	45850
Egység súly kg/db	1,01	1,36	1,7	1,94	2,33	2,61
A	95	95	95	95	95	95



T-idom fedél húzatszabályzóval

3a-3e

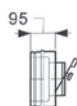

Megr. sz.		101204	101205	101206	101207
Egységár Ft/db		kérje ajánlatunk	96340	100480	139070
Egység súly kg/db			0,71	0,81	0,95



85° könyök T-idomban

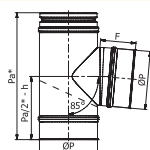

Megr. sz.	101880	101881	101882	101883	101884	101885
Egységár Ft/db	61510	72900	79890	83950	90010	96610
Egység súly kg/db	1,62	1,94	3,31	3,76	4,45	4,91
A	291	291	456	456	455	455
B	132	132	215	216	216	217
C	112	123	139	150	167	178



Egyhéjú-kéthéjú átvezető

T-idomhoz 3a-3e,

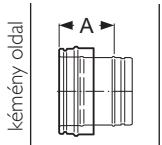

Megr. sz.	101176	101177	101178	101179	101180	101181
Egységár Ft/db	27220	29670	31700	28050	39270	40270
Egység súly kg/db	0,47	0,57	0,71	0,81	0,95	1,04
A	150	150	150	150	150	150



Kéthéjú-egyhéjú átvezető

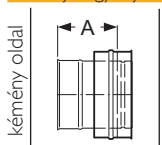

Megr. sz.	101190	101191	101192	101193	101194	101195
Egységár Ft/db	29530	31790	32710	36690	38770	40670
Egység súly kg/db	0,47	0,57	0,71	0,81	0,95	1,04
A	155	155	155	155	155	155

PRIMA PLUS kémény átalakító ICS füstcsőhöz

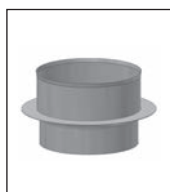

Csatlakozó adapter (ECON)

T-idomhoz



Megr. sz.	109926	110046	110293	110509	110771	110921
Egységár Ft/db	kérje ajánlatunk	kérje ajánlatunk	13640	14260	15900	14860
Egység súly kg/db	0,22	0,28	0,39	0,47	0,59	0,68

Belső Ø mm	130	150/130	150/150	150/180	180/150	180/180
Külső Ø mm	180	200	200	200	230	230



Állítható, hőszigetelt füstcső elem 390-375mm (vízszintes)

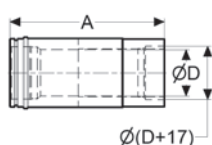

Megr. sz.	104487	104488	104489	104490	104491	104492
Egységár Ft/db	kérje ajánlatunk	84490	78750	82220	92450	85210
Egység súly kg/db	2,78	3,16	3,15	3,1	3,75	3,7
A	390-475	390-475	390-475	390-475	390-475	390-475
ØD (külső)	123	123	143	173	143	173



Tokos átvezető (rövid)

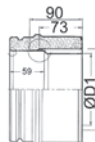

Belső ICS Ø mm	130	130	130	150	150	150
Külső Ø mm	180	180	180	200	200	200
ØD összekötő	80	100	130	100	130	150
Megr. sz.	101365	101366	101362	113202	101367	101363
Egységár Ft/db	kérje ajánlatunk	56120	41040	58530	44480	42500
L mm	143	143	143	143	143	143

	230	250	300	350	400	450	500	600	700
	280	300	350	400	450	500	550	650	750

T-idom fedél

Megr. sz.	101342	101110	101111	101112	101113	101114	101115	101116	101117
Egységár Ft/db	51520	57860	67480	69850	91900	152930	151540	201010	kérje ajánlatunk
Egység súly kg/db	3,10	3,36	4,09	4,70	5,09	5,24	5,58	6,52	8,23
A	95	95	95	95	95	95	95	95	95

T-idom fedél huzatszabályzóval

Megr. sz.	101208	101209	101210	101211
Egységár Ft/db	143040	143470	464540	488990
Egység súly kg/db	1,19	1,28	1,51	1,77

85° könyök T-idomban

Megr. sz.	101886	101887	101888	101889
Egységár Ft/db	kérje ajánlatunk	117390	135610	194430
Egység súly kg/db	5,84	7,22	9,01	11,53
A	455	455	490	540
B	218	220	245	273
C	215	220	234	270

Egyhjú-kéthjú átvezető

Megr. sz.	101360	101182	101183	101184	101185	101186	101187	101188	101189
Egységár Ft/db	42550	42830	44620	56630	97060	122850	129130	157620	181620
Egység súly kg/db	1,19	1,28	1,51	1,77	2,05	3,04	3,35	3,97	4,59
A	150	150	150	150	150	150	150	150	150

Kéthjú-egyhjú átvezető

Megr. sz.	101361	101196	101197	101198	101199	101200	101201	101202	101203
Egységár Ft/db	44640	45030	49330	67720	128790	178440	171740	248740	kérje ajánlatunk
Egység súly kg/db	1,19	1,28	1,51	1,72	1,88	2,89	3,19	3,78	4,37
A	155	155	155	155	155	155	155	155	155

PRIMA PLUS kémény átalakító ICS füstcsőhöz

Csatlakozó adapter (ECON)

Megr. sz.	111325	111519	112111
Egységár Ft/db	kérje ajánlatunk	19770	22860
Egység súly kg/db	0,83	0,93	1,21

Belső Ø mm 200/150 200/180 200/200

Külső Ø mm 250 250 250

Megr. sz.	104493	104494	104495
Egységár Ft/db	103710	96020	87720
Egység súly kg/db	4,35	4,14	4,07
A	390-475	390-475	390-475
ØD (külső)	143	173	193

Tokos átvezető (rövid)

Belső ICS Ø mm	180	180	180	200	200	200
Külső Ø mm	230	230	230	250	250	250
ØD összekötő	150	160	180	150	160	200
Megr. sz.	101368	114372	101364	114832	114829	115021
Egységár Ft/db	46220	46750	44560	61610	61900	48540
L mm	143	143	143	143	143	143

SCHIEDEL ICS 25 HŐSZIGETELT RENDSZER

Belső Ø mm	80	100	130	150	180	200
Külső Ø mm	130	150	180	200	230	250

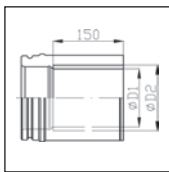

Tokos átvezető (hosszú)

fényes Ø	120/130	120/150	130/150	140/150	150/180	160/180
Megr. sz.	147626	147627	147628	147629	147630	147631
Egységár Ft/db	45890	47410	kérje ajánlatunk	47990	51420	51780
A	250	250	250	250	250	250
Ø kazánoldali füstcsőelem	120	120	130	140	150	160
Ø kémény	130	150	150	150	180	180



Normál cső 1000mm



Megr. sz.	100698	100699	100700	100701	100702	100703
Egységár Ft/db	35660	39450	43200	48070	54300	58420
A	955	955	955	955	955	955
Egységsúly kg/db	3,99	4,73	5,84	6,58	7,69	8,43



Rövid cső 500mm



Megr. sz.	100684	100685	100686	100687	100688	100689
Egységár Ft/db	26120	27980	29010	31550	34860	37060
A	455	455	455	455	455	455
Egységsúly kg/db	1,98	2,34	2,89	3,26	3,8	4,17



Rövid cső 250mm



Megr. sz.	100670	100671	100672	100673	100674	100675
Egységár Ft/db	21000	20760	20480	21940	23760	24910
A	205	205	205	205	205	205
Egységsúly kg/db	0,97	1,15	1,42	1,59	1,86	2,04



Rövid cső 200mm



Megr. sz.	100656	100657	100658	100659	100660	100661
Egységár Ft/db	19570	20570	19870	21070	21560	22500
A	155	155	155	155	155	155
Egységsúly kg/db	0,77	0,91	1,12	1,26	1,47	1,61



Hosszkiegénylítő cső 270-375mm

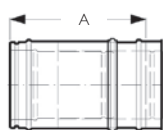

Megr. sz.	100713	100714	100715	100716	100717	100718
Egységár Ft/db	54170	56550	60580	64680	68860	72030
Egységsúly kg/db	2,15	2,54	3,13	3,51	4,1	4,49



Csőelem kondenzelvezetővel

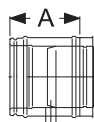

Megr. sz.	101154	101155	101156	101157	101158	101159
Egységár Ft/db	kérje ajánlatunk	kérje ajánlatunk	kérje ajánlatunk	kérje ajánlatunk	kérje ajánlatunk	kérje ajánlatunk
A	205	205	205	205	205	205
Egységsúly kg/db	1,03	1,22	1,49	1,68	1,95	2,14



Mérőnyílásos cső 1 nyílással

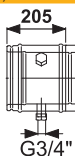

Megr. sz.	101140	101141	101142	101143	101144	101145
Egységár Ft/db	50920	50230	51400	54980	56700	57900
Egységsúly kg/db	1,03	1,22	1,49	1,68	1,95	2,14

	230	250	300	350	400	450	500	600	700
	280	300	350	400	450	500	550	650	750

Tokos átvezető (hosszú)

fényes Ø	180/200	130/130	150/150	180/180	200/200				
Megr. sz.	147632	147664	147665	147666	147667				
Egységár Ft/db	54450	52140	55610	58500	61460				
A	250	250	250	250	250				
Ø kazánoldali füstcsőelem	180	130	150	180	200				
Ø kémény	200	130	150	180	200				

Normál cső 1000mm

Megr. sz.	100704	100705	100706	100707	100708	100709	100710	100711	100712
Egységár Ft/db	67850	70480	89570	115670	166990	185910	199240	241000	270960
A	955	955	955	955	955	955	955	955	955
Egység súly kg/db	9,56	10,28	12,08	13,96	15,81	19,10	21,10	25,09	29,07

Rövid cső 500mm

Megr. sz.	101288	100690	100691	100692	100693	100694	100695	100696	100697
Egységár Ft/db	43210	44230	49190	99670	114060	129180	136700	164270	181960
A	455	455	455	455	455	455	455	455	455
Egység súly kg/db	4,73	5,09	5,97	6,90	7,82	9,42	10,41	12,38	14,34

Rövid cső 250mm

Megr. sz.	101287	100676	100677	100678	100679	100680	100681	100682	100683
Egységár Ft/db	29530	29170	32090	76250	87230	100300	104570	127510	133090
A	205	205	205	205	205	205	205	205	205
Egység súly kg/db	2,31	2,49	2,92	3,37	3,82	4,59	5,07	6,01	6,97

Rövid cső 200mm

Megr. sz.	101286	100662	100663	100664	100665	100666	100667	100668	100669
Egységár Ft/db	26750	27710	28250	71140	81830	105530	109320	116030	138920
A	155	155	155	155	155	155	155	155	155
Egység súly kg/db	1,83	1,97	2,31	2,67	3,02	4,79	5,25	6,59	7,37

Hosszkiegénylítő cső 270-375mm

Megr. sz.	101289	100719	100720	100721	100722	100723	100724	100725	100726
Egységár Ft/db	87610	81210	88620	102000	179200	221470	240490	266900	294870
Egység súly kg/db	5,09	5,47	6,42	7,42	8,44	9,41	10,38	12,32	14,25

Csőelem kondenzelvezetővel

Megr. sz.	101359	101160	101161	101162	101163	101164	101165	101166	101167
Egységár Ft/db	76510	70060	74990	93420	219750	261630	271690	308610	330550
A	205	205	205	205	205	205	205	205	205
Egység súly kg/db	2,42	2,60	3,05	3,52	3,98	4,69	5,17	6,12	7,07

Mérőnyílásos cső 1 nyílással

Megr. sz.	101343	101146	101147	101148	101149	101150	101151	101152	101153
Egységár Ft/db	kérje ajánlatunk	61140	64330	74420	204040	237600	253110	281590	298230
Egység súly kg/db	2,42	2,60	3,05	3,52	3,98	4,69	5,17	6,12	7,07

Belső Ø mm	80	100	130	150	180	200
Külső Ø mm	130	150	180	200	230	250



Mérőnyílásos cső 3 nyílással

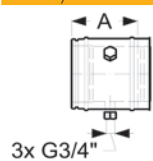

Megr. sz.	101344	101345	101346	101347	101348	101349
Egységár Ft/db	73080	kérje ajánlatunk	77260	79750	83020	83930
A	205	205	205	205	205	205
Egységsúly kg/db	1,08	1,28	1,56	1,76	2,05	2,24

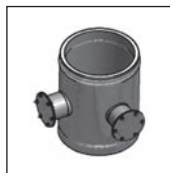

Mérőnyílásos elem a szilárd részecskék méréséhez

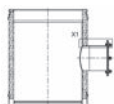

Megr. sz.	
Egységár Ft/db	
A	



Külső bilincs (normál)

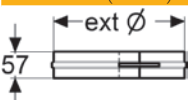

Megr. sz.	104418	104419	104420	104421	104422	104423
Egységár Ft/db	4660	5360	4450	4570	4670	4780
Egységsúly kg/db	0,2	0,22	0,25	0,27	0,3	0,32



Külső bilincs (széles)



Megr. sz.	101124	101125	101126	101127	101128	101129
Egységár Ft/db	6810	7010	6920	7040	7370	7760
Egységsúly kg/db	0,29	0,32	0,36	0,38	0,43	0,45

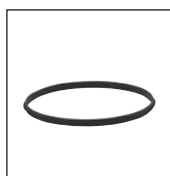

Tömítő gyűrű, szilikon

200 Pa túlnyomásig

Megr. sz.	101814	101815	101816	101817	101818	101819
Egységár Ft/db	730	1260	1670	1430	1400	1530
Egységsúly kg/db	0,03	0,03	0,03	0,02	0,03	0,03

350-es átmérőig fekete, 400-as átmérőtől piros színű.
FIGYELEM! A felszereléskor használjon kenőanyagot!

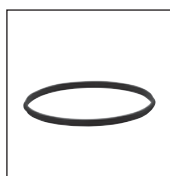

Tömítő gyűrű, viton

200 Pa túlnyomásig

Megr. sz.	101821	101822	101824	101825	101826	101827
Egységár Ft/db	1660	2430	3070	3410	4290	4790
Egységsúly kg/db	0,03	0,03	0,04	0,04	0,04	0,04

BARNA színű
FIGYELEM! A felszereléskor használjon kenőanyagot!

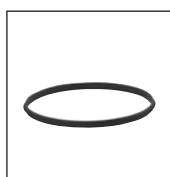

Tömítő gyűrű, szilikon (vörös)

5000 Pa túlnyomásig

Megr. sz.	120437	120436	120435	120434	120434	120433
Egységár Ft/db	5510	5780	5910	6430	6430	6700
Egységsúly kg/db	0,03	0,03	0,03	0,02	0,03	0,03

PIROS színű
FIGYELEM! A felszereléskor használjon kenőanyagot!

Állítható falbilincs 60-100

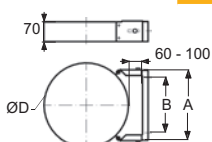

Megr. sz.	111073	111093	111183	111236	111482	111515
Egységár Ft/db	36780	36160	37230	37230	37130	37280
A	138	158	188	208	238	258
B	60-110	60-110	60-110	60-110	60-110	60-110

230	250	300	350	400	450	500	600	700
280	300	350	400	450	500	550	650	750

Mérőnyílásos cső 3 nyílással

Megr. sz.	101350	101351	101352	101353	101354	101355	101356	101357	101358
Egységár Ft/db	kérje ajánlatunk	86500	100300	114960	191900	224430	234950	296550	316170
A	205	205	205	205	205	205	205	205	205
Egységsúly kg/db	2,54	2,73	3,20	3,69	4,18	4,92	5,42	6,42	7,42

	137926	137927	137928	137929	137930	137931	137932	137933
	kérje ajánlatunk	kérje ajánlatunk	kérje ajánlatunk	kérje ajánlatunk	kérje ajánlatunk	367960	401790	424460
	455	455	455	455	455	455	455	455

Külső bilincs (normál)

Megr. sz.	104424	104425	104426	101118	101119	101120	101121	104427	104478
Egységár Ft/db	5690	5180	5560	7030	7280	7580	8710	9640	9930
Egységsúly kg/db	0,35	0,37	0,41	0,46	0,51	0,56	0,61	0,71	0,80

Külső bilincs (széles)

Megr. sz.	101130	101131	101132	101133	101134	101135	101136	101138	101139
Egységár Ft/db	9010	9200	9650	10100	10580	11030	11590	12560	kérje ajánlatunk
Egységsúly kg/db	0,49	0,52	0,59	0,66	0,73	0,80	0,87	1,00	1,14

Tömítő gyűrű, szilikon

Megr. sz.	101819	101820	101277	101278	120430	120429	120428	120426	120424
Egységár Ft/db	1530	3230	3530	4450	6860	7030	8470	9690	14070
Egységsúly kg/db	0,03	0,04	0,04	0,04	0,05	0,05	0,05	0,06	0,06

350-es átmérőig fekete, 400-as átmérőtől piros színű.
FIGYELEM! A felszereléskor használjon kenőanyagot!

Megr. sz.	101827	101828	101829	101284
Egységár Ft/db	4790	7640	12120	12990
Egységsúly kg/db	0,04	0,04	0,05	0,06

BARNA színű

FIGYELEM! A felszereléskor használjon kenőanyagot!

Megr. sz.	109714	120432	120431	120430	120429	120428	120427	120425	109735
Egységár Ft/db	6900	6880	6420	6860	7030	8470	8900	13900	6120
Egységsúly kg/db	0,03	0,04	0,04	0,04	0,05	0,05	0,05	0,06	0,06

PIROS színű

FIGYELEM! A felszereléskor használjon kenőanyagot!

Állítható falbilincs 60-100

Megr. sz.	111574	111735	112369	112577	112832	113027	113184	114244	114527
Egységár Ft/db	37480	37660	39390	38330	44690	44010	57200	58650	54030
A	288	308	358	408	458	508	558	658	758
B	60-110	60-110	60-110	60-110	60-110	60-110	60-110	60-110	60-110

Belső Ø mm	80	100	130	150	180	200
Külső Ø mm	130	150	180	200	230	250



Erősített falbilincs

Faltáv: 50 mm
Minimum 4 m-ként beépítendő
- 6b, 6c elemekkel
hosszabbítható

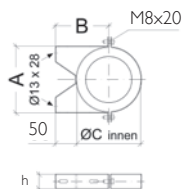

Megr. sz.	101263	101264	101265	101266	101267	101268
Egységár Ft/db	13020	13410	13840	14550	15170	15670
A	138	158	188	208	238	258
B	116	126	141	151	166	176
ØCi	131,1	151,2	181,1	201,1	231,1	251,1
X	100	120	150	170	200	220
Y	55	55	55	55	55	55
h	36	36	36	36	36	36
Egység súly kg/db	0,44	0,48	0,53	0,58	0,64	0,70

Rögzítőcsavart az épület falazata ill. az aljzat típusa szerint a helyszínen kell biztosítani.

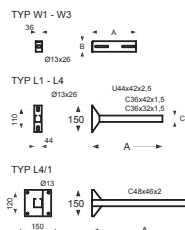

Falbilincs hosszabbító

6a falbilincs

Típus	W1	W2	W3	L1
Megr. sz.	101735	101736	101737	101738
Egységár Ft/db	kérje ajánlatunk	18760	32410	42520
A	130	176	250	300
B	36	36	60	--
C	--	--	--	32
Egység súly kg/db	0,13	0,17	0,46	0,75

Normál falbilincs (50mm faltáv, beltéri)



Megr. sz.	110528	110669	110740	110861	111005
Egységár Ft /db	9570	10050	10570	11800	12430
Egység súly kg/db	0,48	0,53	0,58	0,64	0,70



Bilincs szarufához való rögzítéshez

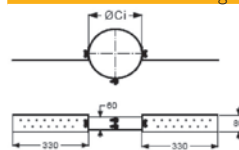

Megr. sz.	100960	100961	100962	100963	100964	100965
Egységár Ft/db	33080	33590	25770	21610	23620	22590
ØCi	130	150	180	200	230	250
Egység súly kg/db	1	1,1	1,22	1,25	1,3	1,33



Villámvédelmi csatlakozó

Megr. sz.	101868	101868	101868	101868	101868	101868
Egységár Ft/db	7130	7130	7130	7130	7130	7130



Csőrózsa kéthéjű csőre

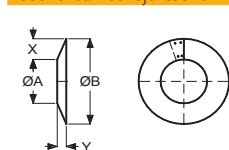

Megr. sz.	104461	104462	105887	105888	105889	105890
Egységár Ft/db	11710	12460	13320	14930	14940	15510
Állítható, utólag is felszerelhető						
Egység súly kg/db	0,3	0,36	0,43	0,45	0,47	0,49
ØA	130	150	180	200	230	250
ØB	400	420	450	470	500	520
Fal-ig tetőáttörés esetén. 13,5 cm-es takarás						

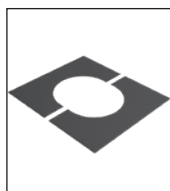

Takaró lemez 0-30°

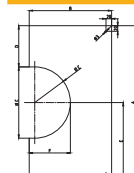

Megr. sz.	101084	101085	101086	101087	101088	101089
Egységár Ft/db	15610	16410	17520	18410	19620	21120
31-45° fokos						
Megr. sz.	101094	101095	101096	101097	101098	101099
Egységár Ft/db	16250	17100	18450	19360	22440	22440



Rögzítő bilincs kikötéshez

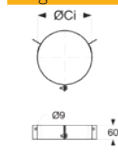

Megr. sz.	100639	100640	100641	100642	100643	100644
Egységár Ft/db	26190	26390	27490	28310	28420	28470
ØCi	130	150	180	200	230	250
Egység súly kg/db	0,44	0,47	0,5	0,54	0,58	0,61

	230	250	300	350	400	450	500	600	700
	280	300	350	400	450	500	550	650	750

Erősített falbilincs

Megr. sz.	101402	101269	101270	101271	101272	101273	101274	101275	101276
Egységár Ft/db	16470	17080	28140	37190	40160	45980	48270	52860	58370
A	288	308	358	412	462	512	562	662	762
B	191	201	225	250	275	300	325	375	425
ØCi	281,1	301,1	350,4	400,4	450,4	500,5	550,5	650,5	750,4
X	250	270	320	370	420	470	520	620	720
Y	85	85	125	145	145	145	145	145	145
h	36	36	60	60	60	60	60	60	60
Egységsúly kg/db	0,64	0,79	0,85	1,33	1,60	1,96	2,09	3,20	4,00

Rögzítőcsavart az épület falazata ill. az aljzat típusa szerint a helyszínen kell biztosítani.

Falbilincs hosszabbító	Típus	L2	L3	L4	L4/1
Megr. sz.		101739	101740	101741	117572
Egységár Ft/db		45140	52280	55710	115950
A		450	550	750	750
B		--	--	--	--
C		32	42	42	48
Egységsúly kg/db		0,95	1,21	1,52	2,87

Normál falbilincs (50mm faltáv, beltér)

Megr. sz.	111032	111197	111663	115423	115879	116221	116484	117076	117469
Egységár Ft /db	12650	12960	13800	15190	16700	18130	21230	20760	27310
Egységsúly kg/db	0,71	0,79	0,90	2,90	3,24	3,61	3,96	4,71	5,48

Bilincs szarufához való rögzítéshez

Megr. sz.	100966	100967	100968
Egységár Ft/db	25290	24300	31240
ØCi	280	300	350
Egységsúly kg/db	1,37	1,4	1,47

Villámvédelmi csatlakozó

Megr. sz.	101868	101868	101868	101869	101869	101869	101869
Egységár Ft/db	7130	7130	7130	7380	7380	7380	7380

Csőrőzsa kéthéjú csőre

Megr. sz.	104463	105891	105892
Egységár Ft/db	16360	19110	20890
Állítható, utólag is felszerelhető			
Egységsúly kg/db	0,52	0,54	0,59
ØA	280	300	350
ØB	550	570	620
Fal-ig tetőáttörés esetén. 13,5 cm-es takarás			

Takaró lemez 0-30 fokos

Megr. sz.		101091	101092	101093
Egységár Ft/db		kérje ajánlatunk	27400	30090

31-45 fokos

Megr. sz.		101101	101102	101103
		kérje ajánlatunk	29480	kérje ajánlatunk

Rögzítő bilincs kikötéshez

Megr. sz.	100645	100646	100647	100648	100649	100650	100651	100653	100655
Egységár Ft/db	28450	28890	30090	30550	31650	32230	33070	46460	53450
ØCi	280	300	350	400	450	500	550	650	750
Egységsúly kg/db	0,58	0,68	0,49	0,50	0,50	0,60	0,70	0,90	1,22

Belső Ø mm	80	100	130	150	180	200
Külső Ø mm	130	150	180	200	230	250



Kéményfej záróelem

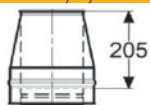

Megr. sz.	101212	101213	101214	101215	101216	101217
Egységár Ft/db	32730	33740	33290	35490	39900	41620
Egységsúly kg/db	0,88	1,05	1,31	1,48	1,74	1,91



Esővédős kéményfej záróelem



Megr. sz.		114352	114830	115893	116496
Egységár Ft/db		35400	42040	49530	53940
A		130	175	200	240
B		250	300	350	400
C		180	225	250	290
Egységsúly kg/db		1,60	2,02	2,57	3,15



Esővédős kéményfej záróelem védőráccsal

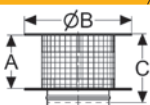

Megr. sz.		114904	115166	116258	116970
Egységár Ft/db		43950	46680	59110	65980
A		130	175	200	240
B		250	300	350	400
C		180	225	250	290
Egységsúly kg/db		1,62	2,04	2,60	3,18



Esővédős kéményfej záróelem, betekintővel

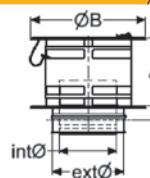

Megr. sz.		119017	119016	119015	119014
Egységár Ft/db		62180	67760	72700	70960
A		130	175	200	240
B		250	300	350	400
C		180	225	250	290
Egységsúly kg/db		1,60	2,02	2,57	3,15



Tetőátvezető 0 fokos

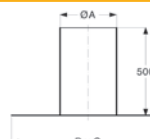

Megr. sz.	101226	101226	101227	101227	101228	101228
Egységár Ft/db	49180	49180	53470	53470	57960	57960
ØA	200	200	250	250	300	300
B x C	700	700	750	750	800	800
Egységsúly kg/db	3,86	3,86	4,59	4,59	5,34	5,34

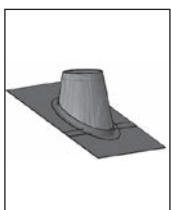

Tetőátvezetők, fekete wakaflex-szel

Esővédő gallér beépítése szükséges.

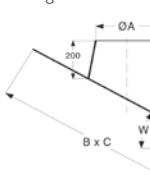

ØA	200	200	250	250	300	300
3°-15°						
Megr. sz.	148958	148958	148959	148959	148960	148960
Egységár Ft/db	80190	80190	101880	101880	108780	108780
H	257	257	266	266	275	275
B x C	689 x 685	689 x 685	742 x 735	742 x 735	794 x 787	794 x 787
Egységsúly kg/db	1,89	1,89	2,22	2,22	2,49	2,49
16°-25°						
Megr. sz.	148976	148976	148977	148977	148978	148978
Egységár Ft/db	97180	97180	104640	104640	111830	111830
H	313	313	332	332	352	352
B x C	713 x 693	713 x 693	770 x 746	770 x 746	827 x 799	827 x 799
Egységsúly kg/db	2,02	2,02	2,39	2,39	2,78	2,78
26°-35°						
Megr. sz.	148994	148994	148995	148995	148996	148996
Egységár Ft/db	100030	100030	108430	108430	117200	117200
H	381	381	414	414	446	446
B x C	754 x 703	754 x 703	818 x 758	818 x 758	882 x 813	882 x 813
Egységsúly kg/db	2,23	2,23	2,67	2,67	3,15	3,15
36°-45°						
Megr. sz.	149012	149012	149013	149013	149014	149014
Egységár Ft/db	104300	104300	114550	114550	124090	124090
H	474	474	523	523	573	573
B x C	821 x 715	821 x 715	897 x 773	897 x 773	974 x 831	974 x 831
Egységsúly kg/db	2,53	2,53	3,09	3,09	3,69	3,69

	230	250	300	350	400	450	500	600	700
	280	300	350	400	450	500	550	650	750

Kéményfej záróelem

Megr. sz.	101369	101218	101219	101220	101221	101222	101223	101224	101225
Egységár Ft/db	46090	49580	56410	68660	125160	159500	168700	182370	195400
Egység súly kg/db	2,17	2,34	2,76	3,20	3,63	3,93	4,34	5,16	5,98

Esővédős kéményfej záróelem

Megr. sz.	117167	117700	118432	118461	118556
Egységár Ft/db	59200	84670	93440	113720	144710
A	250	297	346	384	440
B	450	500	600	700	800
C	300	347	396	434	485
Egység súly kg/db	3,83	4,58	6,11	7,84	8,32

Esővédős kéményfej záróelem védőrácscsal

Megr. sz.	117466	118025	118645	118722	113597
Egységár Ft/db	82370	105610	129420	187020	kérje ajánlatunk
A	250	297	346	384	440
B	450	500	600	700	809
C	300	347	396	434	485
Egység súly kg/db	3,87	4,63	6,17	7,92	8,40

Esővédős kéményfej záróelem, betekintővel

Megr. sz.	119013	119012	119011	119010
Egységár Ft/db	85140	82200	114200	130980
A	250	297	346	384
B	450	500	600	700
C	300	347	396	434
Egység súly kg/db	3,83	4,58	6,11	7,84

Tetőátvezető 0 fokos

Megr. sz.	101229	101229	101230	101231	101232	101233	101234	101236	101237
Egységár Ft/db	68380	68380	66500	83660	86820	126760	116250	148760	222890
ØA	350	350	400	450	500	550	600	700	800
B x C	850	850	900	950	1000	1050	1100	1200	1300
Egység súly kg/db	6,11	6,11	6,90	7,72	8,57	9,44	10,33	12,19	14,14

Tetőátvezetők, fekete waka-flex-szel

ØA	350	350	400	450	500	550	600	700	800
----	-----	-----	-----	-----	-----	-----	-----	-----	-----

3°-15°

Megr. sz.	148962	148962	148964	148965
Egységár Ft/db	141720	141720	151040	158060
H	284	284	293	302
B x C	846 x 838	846 x 838	899 x 890	951 x 942
Egység súly kg/db	2,83	2,83	3,18	3,53

16°-25°

Megr. sz.	148980	148980	148982	148983
Egységár Ft/db	146390	146390	156840	164940
H	371	371	390	410
B x C	884 x 852	884 x 852	941 x 906	998 x 959
Egység súly kg/db	3,19	3,19	3,62	4,07

26°-35°

Megr. sz.	148998	148998	149000	149001
Egységár Ft/db	152490	152490	163940	196330
H	478	478	510	542
B x C	946 x 868	946 x 868	1011 x 923	1075 x 978
Egység súly kg/db	3,66	3,66	4,19	4,90

36°-45°

Megr. sz.	149016	149016	149018	149019
Egységár Ft/db	161190	161190	197600	213650
H	622	622	671	720
B x C	1050 x 888	1050 x 888	1127 x 945	1204 x 1002
Egység súly kg/db	4,38	4,38	5,15	5,88

Belső Ø mm	80	100	130	150	180	200
Külső Ø mm	130	150	180	200	230	250

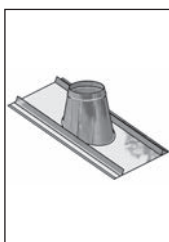

Tetőátvezető hagyományos zsindeletetőhöz

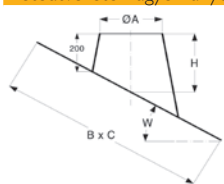

ØA	200	200	250	250	300	300
3°-15°						
Megr. sz.	120909	120909	120910	120910	120911	120911
Egységár Ft/db	69310	69310	72810	72810	76440	76440
H	228	228	233	233		
B x C	790 x 545	790 x 545	840 x 600	840 x 600	895 x 650	895 x 650
16°-25°						
Megr. sz.	120926	120926	120927	120927	120928	120928
Egységár Ft/db	72420	72420	76870	76870	81600	81600
H	249	249	258	258		
B x C	815 x 555	815 x 555	870 x 610	870 x 610	930 x 660	930 x 660
26°-35°						
Megr. sz.	120943	120943	120944	120944	120945	120945
Egységár Ft/db	76840	76840	82750	82750	88930	88930
H	278	278	293	293	307	307
B x C	855 x 565	855 x 565	920 x 620	920 x 620	985 x 650	985 x 650
36°-45°						
Megr. sz.	120960	120960	120961	120961	120962	120962
Egységár Ft/db	83770	83770	91790	91790	109330	109330
H	314	314	334	334	355	355
B x C	925 x 580	925 x 580	1000 x 640	1000 x 640	1075 x 700	1075 x 700



Esővédő gallér

A tetőátvezető felett az ICS cső palástjára kell rögzíteni, hogy eltakarja a hézagot.



Megr. sz.	100969	100970	100971	100972	100973	100974
Egységár Ft/db	16820	16820	23540	18770	19880	22710
ØA	130	150	180	200	230	250
ØB	270	290	320	340	370	390
Egység súly kg/db	0,29	0,31	0,35	0,38	0,39	0,45



Könyök 90 fokok

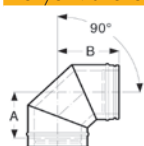

Megr. sz.	100810	100811	100812	100813	100814	100815
Egységár Ft/db	42590	44300	46870	52410	56560	64860
A	128	136	152	161	176	188
B	172	180	196	205	220	232
Egység súly kg/db	1,2	1,5	2	2,38	3,07	3,39



Könyök 90 fokok P1 vizsgálónylással

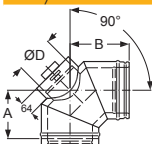

Megr. sz.	100824	100825	100826	100827	100828	100829
Egységár Ft/db	129180	148870	153140	139550	166870	151620
A	156	155	166	186	183	188
B	200	199	210	230	227	232
ØD	80	100	130	150	150	150
Egység súly kg/db	1,61	2,02	2,68	3,05	3,68	3,98



Könyök 90 fokok N1 vizsgálónylással

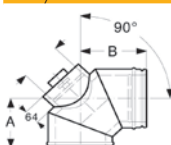

Megr. sz.	101298	101299	100838	100839	100840	100841
Egységár Ft/db	kérje ajánlatunk	137930	141860	145840	155670	157900
A	156	155	166	186	183	188
B	200	199	210	230	227	232
ØD	80	100	130	150	150	150
Egység súly kg/db	1,61	2,02	2,68	3,05	3,68	3,98



Könyök 90 fokok vizsgálónylással

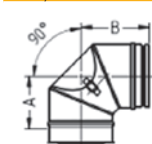

Megr. sz.	112217	109584	109585	109586	109587	109588
Egységár Ft/db	kérje ajánlatunk	73200	74320	78820	83740	92740
A	128	136	152	161	176	188
B	172	180	196	205	220	232
ØD	80	100	110	110	120	120
Egység súly kg/db	1,45	1,82	2,41	2,75	3,31	3,58

Belső Ø mm	80	100	130	150	180	200
Külső Ø mm	130	150	180	200	230	250



Könyök 85 fokos

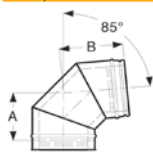

Megr. sz.	100769	100770	100771	100772	100773	100774
Egységár Ft/db	42770	45460	47340	51610	57100	65460
A	126	133	149	158	173	185
B	170	177	193	202	217	229
Egységsúly kg/db	1,2	1,5	2	2,38	3,07	3,39



Könyök 85 fokos P1 vizsgálónyílással

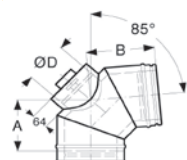

Megr. sz.	100783	100784	100785	100786	100787	100788
Egységár Ft/db	kérje ajánlatunk	kérje ajánlatunk	137150	139550	150110	151620
A	153	151	163	182	179	185
B	197	195	207	226	223	229
ØD	80	100	130	150	150	150
Egységsúly kg/db	1,61	2,02	2,68	3,05	3,68	3,98



Könyök 85 fokos N1 vizsgálónyílással

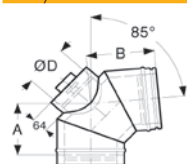

Megr. sz.	101294	101295	100797	100798	100799	100800
Egységár Ft/db	kérje ajánlatunk	kérje ajánlatunk	141800	145840	156400	157900
A	153	151	163	182	179	185
B	197	195	207	226	223	229
ØD	80	100	130	150	150	150
Egységsúly kg/db	1,61	2,02	2,68	3,05	3,68	3,98



Könyök 85 fokos vizsgálónyílással

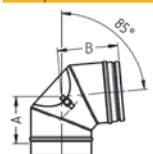

Megr. sz.	112216	112715	113311	114505	115268	115863
Egységár Ft/db	kérje ajánlatunk	kérje ajánlatunk	67970	76270	79730	88190
A	126	133	149	158	173	185
B	170	177	193	202	217	229
ØD	80	100	110	110	120	120
Egységsúly kg/db	1,45	1,82	2,41	2,75	3,31	3,58



Könyök 45 fokos

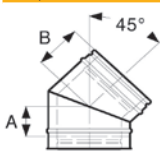

Megr. sz.	100755	100756	100757	100758	100759	100760
Egységár Ft/db	40320	40240	41150	45460	47340	54970
A	70	75	80	85	90	95
B	110	115	120	125	130	135
Egységsúly kg/db	0,93	1,11	1,37	1,54	1,81	2,15



Könyök 30 fokos

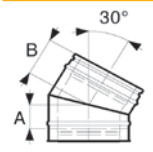

Megr. sz.	100741	100742	100743	100744	100745	100746
Egységár Ft/db	40860	38330	38960	40780	48110	54290
A	55	60	68	70	75	80
B	95	100	108	110	115	120
Egységsúly kg/db	0,74	0,88	1,08	1,22	1,81	1,98



Könyök 15 fokos

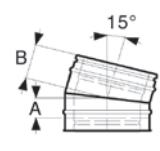

Megr. sz.	100727	100728	100729	100730	100731	100732
Egységár Ft/db	41190	42100	43230	45850	48790	54200
A	55	55	55	55	60	60
B	96	95	95	95	100	100
Egységsúly kg/db	0,74	0,88	1,08	1,22	1,43	1,57

230	250	300	350	400	450	500	600	700
280	300	350	400	450	500	550	650	750

Könyök 85 fokos

Megr. sz.	101293	100775	100776	100777	100778	100779	100780	100781	100782
Egységár Ft/db	70470	73400	89940	194330	281500	314340	346620	364290	kérje ajánlatunk
A	199	208	232	258	275	373	398	447	496
B	243	252	276	302	315	411	436	485	534
Egységsúly kg/db	3,86	4,55	5,84	7,33	9,70	11,61	13,60	18,00	22,98

Könyök 85 fokos P1 vizsgálónyílással

Megr. sz.	101296	100789	100790	100791	100792	100793	100794	100795	100796
Egységár Ft/db	154080	155120	173530	241280	417850	514630	kérje ajánlatunk	kérje ajánlatunk	kérje ajánlatunk
A	199	208	232	258	275	441	452	474	496
B	243	252	276	302	315	479	490	512	534
ØD	150	150	200	200	250	250	250	250	250
Egységsúly kg/db	3,86	5,12	6,74	8,18	10,20	12,78	14,94	19,50	24,90

Könyök 85 fokos N1 vizsgálónyílással

Megr. sz.	100801	100802	100803	100804	100805	100806	100807	100808	100809
Egységár Ft/db	kérje ajánlatunk	161430	178150	246460	kérje ajánlatunk	kérje ajánlatunk	kérje ajánlatunk	kérje ajánlatunk	kérje ajánlatunk
A	199	208	232	258	275	441	452	474	496
B	243	252	276	302	315	479	490	512	534
ØD	150	150	200	200	250	250	250	250	250
Egységsúly kg/db	3,86	5,12	6,74	8,18	10,20	12,78	14,94	19,50	24,90

Könyök 85 fokos vizsgálónyílással

Megr. sz.	116436	116849	117566	118131	118552	119146	119145	114168	115577
Egységár Ft/db	kérje ajánlatunk	kérje ajánlatunk	kérje ajánlatunk	kérje ajánlatunk	kérje ajánlatunk	kérje ajánlatunk	kérje ajánlatunk	kérje ajánlatunk	kérje ajánlatunk
A	199	208	232	258	275	373	398	447	496
B	243	252	276	302	315	411	436	485	534
ØD	120	120	120	120	150	150	150	150	150
Egységsúly kg/db	3,48	4,61	6,07	7,36	9,70	11,61	13,60	18,00	22,98

Könyök 45 fokos

Megr. sz.	101292	100761	100762	100763	100764	100765	100766	100767	100768
Egységár Ft/db	59410	59780	75470	135070	188440	201880	235250	268250	301940
A	105	105	115	130	152	162	172	192	212
B	145	145	155	170	196	206	216	236	256
Egységsúly kg/db	2,53	2,82	3,83	4,42	5,00	7,88	9,13	11,87	14,92

Könyök 30 fokos

Megr. sz.	101291	100747	100748	100749	100750	100751	100752	100753	100754
Egységár Ft/db	59920	59780	113820	131810	165430	216210	223500	251810	278370
A	80	85	90	100	122	127	132	147	162
B	120	125	130	140	166	171	176	191	206
Egységsúly kg/db	2,25	2,42	2,84	4,42	5,00	6,72	7,63	9,83	11,98

Könyök 15 fokos

Megr. sz.	101290	100733	100734	
Egységár Ft/db	kérje ajánlatunk	58870	66260	
A	60	65	65	
B	100	105	105	
Egységsúly kg/db	1,78	1,91	2,25	

SCHIEDEL ICS 50 HŐSZIGETELT RENDSZER

Belső Ø (mm)	130	150	180	200
Külső Ø (mm)	230	250	280	300



Talpelem elvezetővel (magas)

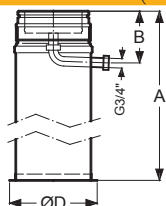

Megr. sz.	118057	104984	104985	104986
Egységár Ft/db	129720	148390	147480	148730
A	1045	1045	1045	1045
B	160	160	160	160
ØD	275	295	325	345
Egységsúly kg/db	4,66	5,13	5,88	6,35



Talplemez padlószelészhez

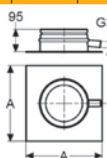

Megr. sz.	115994	104979	104980	104981
Egységár Ft/db	69680	72750	80270	80110
A	300	320	350	370
Egységsúly kg/db	3,51	3,67	4,79	5,35

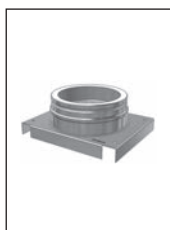

Talplemez konzolos szereléshez

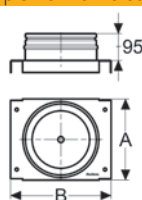

Megr. sz.	120552	104989	104990	104991
Egységár Ft/db	64860	62420	70510	75990
A	278	285	315	335
B	355	353	383	403
Egységsúly kg/db	2,1	2,31	2,69	2,96

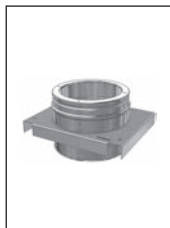

Közbenső támasz

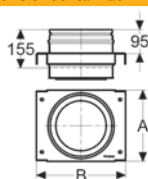

Megr. sz.	117057	104999	105000	105001
Egységár Ft/db	71080	73620	79130	74000
A	278	285	315	335
B	355	353	383	403
Egységsúly kg/db	4,67	4,96	5,68	6,18



Kondenzgyűjtő elvezetővel

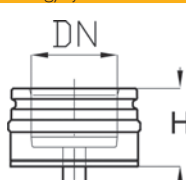

Megr. sz.	112008	104994	104995	104996
Egységár Ft/db	42070	47250	52190	49070
A	95	95	95	95
Egységsúly kg/db	1,17	1,32	1,58	1,77



Talpelem kéménytoldáshoz ICS50-ICS50

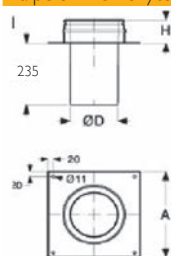

Belső Ø mm	130	150	180	200
Külső Ø mm	230	250	280	300
Megr. sz.	115836	115888	120558	116487
Egységár Ft/db	43750	46980	49940	52740
H	95	95	95	95
A	350	370	400	420
ØD (külső)	128	148	178	198
Egységsúly kg/db	2,69	2,98	3,43	3,73



Talpelem kéménytoldáshoz UNI-ICS50

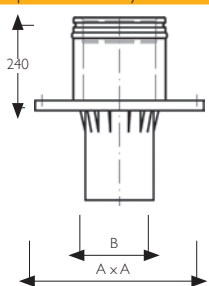

Belső Ø mm ICS	150	180	180
Külső Ø mm ICS	250	280	280
Belső Ø mm UNI	140	160	180
Megr. sz.	117459	117736	117738
Egységár Ft/db	67360	53380	76950
Külső Ø mm ICS	250	280	280
Belső Ø mm UNI	140	160	180
A	333	333	373
B	135	153	173
Egységsúly kg/db	5,42	6	6

Belső. Ø (mm)	250	300	350	400	450	500	600	700
Külső. Ø (mm)	350	400	450	500	550	600	700	800

Talpelem elvezetővel (magas)

Megr. sz.	104987	104988	105289	105290	105291	105292	105293	105294
Egységár Ft/db	196150	207560	271780	308410	kérje ajánlatunk	414770	kérje ajánlatunk	kérje ajánlatunk
A	1045	1045	1045	1045	1045	1045	1045	1045
B	160	160	160	160	160	160	160	160
ØD	395	445	495					
Egységsúly kg/db	7,56	8,82	9,45					

Talplemez padlószereléshez

Megr. sz.	104982	104983	105283	105284	105285	105286	105287	105288
Egységár Ft/db	90840	131480	kérje ajánlatunk	216010	252920	286220	362060	396130
A	420	475	500	550	600	650	750	850
Egységsúly kg/db	6,89	8,57	10,29	11,62	13,13	14,84	18,95	21,41

Talplemez konzolos szereléshez

Megr. sz.	104992	104993	105295	105296	105297	105298	105299	105300
Egységár Ft/db	79210	93840	117000	227970	280640	269440	kérje ajánlatunk	kérje ajánlatunk
A	385	435	485	535	585	635	735	835
B	453	503	553	603	653	703	803	903
Egységsúly kg/db	3,76	4,58	5,47	6,41	7,47	8,61	11,12	13,95

Közbenő támasz

Megr. sz.	105002	105003	105307	105308	105309	105310	105311	105312
Egységár Ft/db	86840	107440	133780	206250	255340	273590	313550	332290
A	385	435	485	535	585	635	735	835
B	453	503	553	603	653	703	803	903
Egységsúly kg/db	7,55	8,96	10,42	11,83	13,3	15,18	18,84	22,84

Kondenzgyűjtő elvezetővel

Megr. sz.	104997	104998	105301	105302	105303	105304	105305	105306
Egységár Ft/db	59740	66450	109240	191440	225100	kérje ajánlatunk	kérje ajánlatunk	kérje ajánlatunk
A	95	95	95	95	95	95	95	95
Egységsúly kg/db	2,27	2,82	3,43	4,09	4,81	5,58	7,29	9,21

Talpelem kéménytoldáshoz ICS50-ICS50

Belső Ø mm	250	300	350	400	450	500	600	700
Külső Ø mm	350	400	450	500	550	600	700	800
Megr. sz.	117150	117513	117883	118160	118433	118579	113655	113798
Egységár Ft/db	kérje ajánlatunk	66170	kérje ajánlatunk	kérje ajánlatunk	kérje ajánlatunk	kérje ajánlatunk	kérje ajánlatunk	kérje ajánlatunk
H	95	95	95	95	95	95	95	95
A	470	520	570					
ØD (külső)	248	298	348					
Egységsúly kg/db	4,48	5,25	6,04					

Talpelem kéménytoldáshoz UNI-ICS50

Belső Ø mm ICS	200	250	300	350				
Külső Ø mm ICS	300	350	400	450				
Belső Ø mm UNI	200	250	300	350				
Megr. sz.	117830	118068	118446	113657				
Egységár Ft/db	48770	kérje ajánlatunk	kérje ajánlatunk	kérje ajánlatunk				
Külső Ø mm ICS	300	350	400	450				
Belső Ø mm UNI	200	250	300	350				
A	373	493	563	613				
B	193	240	285	335				
Egységsúly kg/db	6,2	6,95	8,15	10,65				

SCHIEDEL ICS 50 HŐSZIGETELT RENDSZER

Belső Ø (mm)	130	150	180	200
Külső Ø (mm)	230	250	280	300



Talpelem kéménytoldáshoz ABS-ICS50

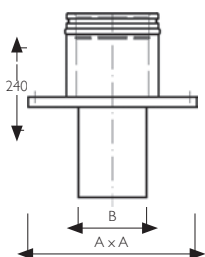

Belső Ø mm ICS	130	150	180	180
Külső Ø mm ICS	230	250	280	280
Belső Ø mm ABS	120	140	160	180
Megr. sz.	133464	117528	117849	117848
Egységár Ft/db	kérje ajánlatunk	69790	kérje ajánlatunk	84570
Külső Ø mm ICS	230	250	280	280
Belső Ø mm ABS	120	140	160	180
A	373	373	373	373
B	115	135	153	173
Egységsúly kg/db	5,07	5,64	6,24	6,24



Falkonzol hosszú

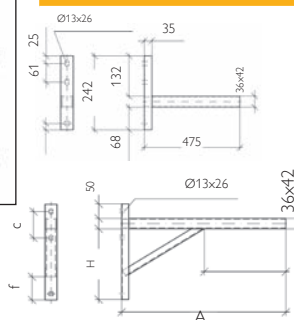

Típus	325	475
Megr. sz.	101742	101743
Egységár Ft/db	46770	52260
A (kinyúlás)	325	475
B (magasság)	242	242
C	--	--
X	--	--
Y	--	--
Z	--	--
Egységsúly kg/db	1,24	1,54



Vizsgálónyílásos elem N1

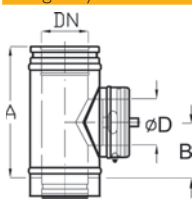

Megr. sz.	117495	117820	117991	118128
Egységár Ft/db	129850	138700	146410	142260
A	455	455	455	455
B	205	205	205	205
D	130	150	150	200
Egységsúly kg/db	5,56	6,16	6,65	7,07



Vizsgálónyílásos elem N1 (rövid)

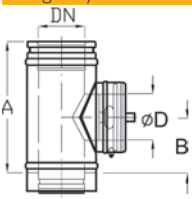

Megr. sz.	116281	104944	104945	104946
Egységár Ft/db	124680	134740	127760	157900
A	288	305	305	355
B	122	130	130	155
D	130	150	150	200
Egységsúly kg/db	3,7	4,3	4,8	6,04



Tisztítóajtós elem

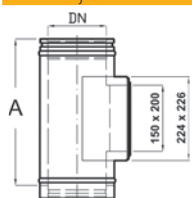

Megr. sz.	118029	118194	118438	118520
Egységár Ft/db	kérje ajánlatunk	140740	146070	149330
A	455	455	455	455
Egységsúly kg/db	6,83	7,43	8,09	8,59

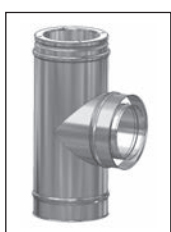

T-idom 90 fokos

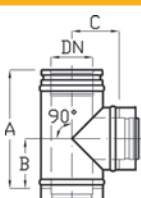

Megr. sz.	117841	104919	104920	104921
Egységár Ft/db	107020	105160	108430	117980
A	455	455	455	455
B	209	209	209	209
C	155	165	180	190
Egységsúly kg/db	6,23	7	7,98	8,62

Belső. Ø (mm)	250	300	350	400	450	500	600	700
Külső. Ø (mm)	350	400	450	500	550	600	700	800

Talpelem kéménytoldáshoz ABS-ICS50

Belső Ø mm ICS	200
Külső Ø mm ICS	300
Belső Ø mm ABS	200
Megr. sz.	117910
Egységár Ft/db	76530
Külső Ø mm ICS	300
Belső Ø mm ABS	200
A	393
B	193
Egységsúly kg/db	6,45

Falkonzol hosszú

Típus	570	620	720	820	1004	1120	1304	1504
Megr. sz.	101744	101745	101746	101747	101748	101749	101750	101751
Egységár Ft/db	71280	72190	75710	77670	95590	93750	116110	130670
A (kinyúlás)	570	620	720	820	1004	1120	1304	1504
B (magasság)	330	330	330	380	380	430	450	770
C	100	100	100	70	70	70	70	70
X	193	193	193	243	243	293	280	600
Y	139	189	289	390	389	364	428	398
Z	91	91	91	91	91	91	120	120
Egységsúly kg/db	2,23	2,31	2,46	2,76	3,26	3,74	4,22	5,64

Vizsgálónyílásos elem N1

Megr. sz.	118443	118649	113598	105264	105265	105266	105267	105268
Egységár Ft/db	169070	248510	297110	kérje ajánlatunk	603080	620430	kérje ajánlatunk	#NÉV?
A	455	485	535	705	705	705	705	705
B	205	225	255	330	330	330	330	330
D	250	300	300	300	300	300	300	300
Egységsúly kg/db	8,12	9,2	10,27	12,04	13,21	14,37	16,7	19,02

Vizsgálónyílásos elem N1 (rövid)

Tisztítóajtós elem

Megr. sz.	118736	113707	113791	113873	113939	114002	114107	115500
Egységár Ft/db	133900	187530	250690	242010	294090	kérje ajánlatunk	kérje ajánlatunk	342120
A	455	455	455	455	455	455	455	455
Egységsúly kg/db	9,83	11,07	12,31	13,38	14,54	15,69	18	20,32

T-idom 90 fokos

Megr. sz.	104922	104923	105238	105252	105253	105254	105255	105256
Egységár Ft/db	127550	150860	193440	521010	562700	kérje ajánlatunk	kérje ajánlatunk	kérje ajánlatunk
A	480	530	605	655	705	755	855	955
B	222	247	285	310	335	360	410	460
C	205	240	280	305	330	355	405	455
Egységsúly kg/db	10,22	13,61	16,79	32,26	38,48	45,23	60,3	77,46

**SCHIEDEL ICS 50
HŐSZIGETELT RENDSZER**

Belső Ø (mm)	130	150	180	200
Külső Ø (mm)	230	250	280	300



T-idom 85 fokos

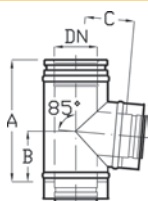

Megr. sz.	117837	118112	118396	118543
Egységár Ft/db	kérje ajánlatunk	114370	kérje ajánlatunkat	131700
A	455	455	455	455
B	216	217	218	220
C	167	178	215	220
Egységsúly kg/db	6,23	7	7,98	8,62



T-idom 45 fokos

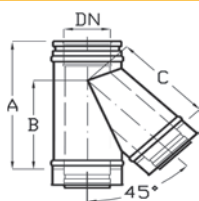

Megr. sz.	118262	104909	104910	104911
Egységár Ft/db	149430	156080	186630	195460
A	455	530	530	560
B	322	378	393	413
C	325	376	390	410
Egységsúly kg/db	7,65	8,61	10,59	11,9



T-idom 90 fokos N1 vizsgáló nyílással

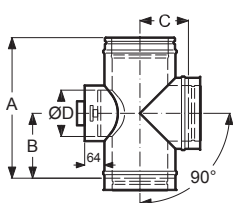

Megr. sz.	120554	104949	104950	104951
Egységár Ft/db	kérje ajánlatunk	178500	187750	183000
A	455	455	455	455
B	205	205	205	205
C	155	165	180	190
ØD	130	150	150	150
Egységsúly kg/db	6,49	7,30	8,33	8,99



Vizsgálónylásos elem, hátsófal

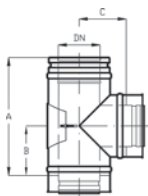

Megr. sz.	117822	118053	118384	118503
Egységár Ft/db	162880	168300	177600	164400
A	455	455	455	455
B	205	205	205	205
C	155	165	180	190
Egységsúly kg/db	6,16	6,93	7,91	8,54



Vizsgálónylásos elem N1

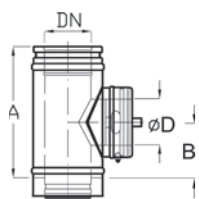

Megr. sz.	117493	117817	117992	118129
Egységár Ft/db	124570	131310	139030	kérje ajánlatunkat
A	455	455	455	455
B	205	205	205	205
D	130	150	150	200
Egységsúly kg/db	5,56	6,16	6,65	7,07



Vizsgálónylásos elem N1 (rövid)

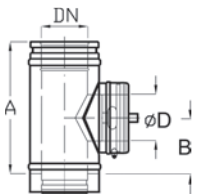

Megr. sz.	116295	104939	104940	104941
Egységár Ft/db	kérje ajánlatunkat	123370	131450	149010
A	288	305	305	355
B	122	130	130	155
D	130	150	150	200
Egységsúly kg/db	3,70	4,30	4,80	6,04

Belső. Ø (mm)	250	300	350	400	450	500	600	700
Külső. Ø (mm)	350	400	450	500	550	600	700	800

T-idom 85 fokos

Megr. sz.	113592	104918	105237	105246	105247	105248	105249	105250
Egységár Ft/db	143630	176950	kérje ajánlatunk	579230	kérje ajánlatunk	703130	795600	849160
A	490	540	605	655	705	755	855	955
B	245	273	304	332	359	387	442	495
C	234	270	305	330	355	385	445	495
Egységsúly kg/db	10,22	13,61	16,79	32,26	38,48	45,23	60,3	77,46

T-idom 45 fokos

Megr. sz.	104912	104913	105236	105240	105241	105242	105243	105244
Egységár Ft/db	243920	279120	315390	873520	kérje ajánlatunk	kérje ajánlatunk	kérje ajánlatunk	1691270
A	623	697	815	885	955	1210	1210	1355
B	472	530	615	675	735	915	915	1040
C	469	530	615	675	735	915	915	1040
Egységsúly kg/db	15,84	20,34	25,37	44,27	50,55	60,12	84,73	106,71

T-idom 90 fokos N1 vizsgáló nyílással

Megr. sz.	104952	104953						
Egységár Ft/db	kérje ajánlatunk	252920						
A	485	535						
B	220	245						
C	215	240						
ØD	150	200						
Egységsúly kg/db	10,67	14,21						

Vizsgálónyílásos elem, hátsófal

Megr. sz.	113581	113879						
Egységár Ft/db	182810	205730						
A	485	535						
B	220	245						
C	215	240						
Egységsúly kg/db	10,14	13,50						

Vizsgálónyílásos elem N1

Megr. sz.	118443	118650	113600	105258	105259	105260	105261	105262
Egységár Ft/db	169070	kérje ajánlatunk	262420	kérje ajánlatunk	kérje ajánlatunk	605530	669200	698870
A	455	485	535	705	705	705	705	705
B	205	225	255	330	330	330	330	330
D	250	300	300	300	300	300	300	300
Egységsúly kg/db	8,12	9,20	10,27	12,04	13,21	14,37	16,70	19,02

Vizsgálónyílásos elem N1 (rövid)

SCHIEDEL ICS 50 HŐSZIGETELT RENDSZER

Belső Ø (mm)	130	150	180	200
Külső Ø (mm)	230	250	280	300



Tisztítóajtós elem

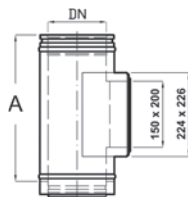

Megr. sz.	118029	118194	118438	118520
Egységár Ft/db	kérje ajánlatunk	140740	146070	149330
A	455	455	455	455
Egység súly kg/db	6,83	7,43	8,09	8,59



T-idom fedél

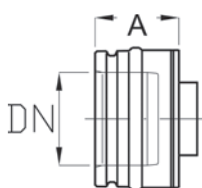

Megr. sz.	112013	105004	105005	105006
Egységár Ft/db	45850	49140	54530	60850
A	95	95	95	95
Egység súly kg/db	1,17	1,32	1,58	1,77



Normál cső 1000mm



Megr. sz.	118681	104784	104785	104786
Egységár Ft/db	71040	78100	78840	84450
A	955	955	955	955
Egység súly kg/db	9,03	10,04	11,55	12,54



Rövid cső 500mm



Megr. sz.	117081	104779	104780	104781
Egységár Ft/db	45660	49360	49000	52900
A	455	455	455	455
Egység súly kg/db	4,49	4,94	6,17	6,5



Rövid cső 250mm

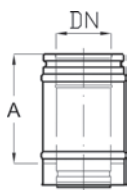

Megr. sz.	114762	104774	104775	104776
Egységár Ft/db	32600	34730	33770	39360
A	205	205	205	205
Egység súly kg/db	2,15	2,4	2,76	3



Rövid cső 200mm

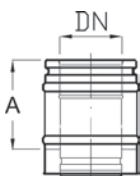

Megr. sz.	113456	104769	104770	104771
Egységár Ft/db	29740	31530	30360	35310
A	155	155	155	155
Egység súly kg/db	1,92	2,16	2,45	2,65

Belső. Ø (mm)	250	300	350	400	450	500	600	700
Külső. Ø (mm)	350	400	450	500	550	600	700	800

Tisztítóajtós elem								
Megr. sz.	118736	113707	113791	113873	113939	114002	114107	115500
Egységár Ft/db	133900	187530	250690	242010	294090	302800	kérje ajánlatunk	342120
A	455	455	455	455	455	455	455	455
Egység súly kg/db	9,83	11,07	12,31	13,38	14,54	15,69	18,00	20,32

T-idom fedél								
Megr. sz.	105007	105008	121044	105314	119235	119234	105317	121045
Egységár Ft/db	68980	84590	95260	134190	144570	kérje ajánlatunk	kérje ajánlatunk	kérje ajánlatunk
A	95	95	95	95	95	95	95	95
Egység súly kg/db	2,27	2,82	3,43	4,09	4,81	5,58	7,29	9,21

Normál cső 1000mm								
Megr. sz.	104787	104788	105086	105087	105088	105089	105090	105091
Egységár Ft/db	98640	115520	136390	221970	239230	264750	308180	338690
A	955	955	955	955	955	955	955	955
Egység súly kg/db	15,49	18,02	20,33	23,03	26,12	28,69	36,13	40,83

Rövid cső 500mm								
Megr. sz.	104782	104783	105080	105081	105082	105083	105084	105085
Egységár Ft/db	62000	79840	132860	151110	163890	190900	219350	231560
A	455	455	455	455	455	455	455	455
Egység súly kg/db	7,64	8,89	10,06	11,90	13,24	15,30	17,82	20,54

Rövid cső 250mm								
Megr. sz.	104777	104778	105074	105075	105076	105077	105078	105079
Egységár Ft/db	40000	65040	71810	119480	125090	146370	164590	170490
A	205	205	205	205	205	205	205	205
Egység súly kg/db	3,67	4,30	4,88	6,09	6,77	7,44	9,01	10,39

Rövid cső 200mm								
Megr. sz.	104772	104773	105068	105069	105070	105071	105072	105073
Egységár Ft/db	38950	48570	65450	112350	118040	137480	153690	kérje ajánlatunk
A	155	155	155	155	155	155	155	155
Egység súly kg/db	3,13	3,63	4,12	4,49	4,97	5,45	6,41	7,37

SCHIEDEL ICS 50 HŐSZIGETELT RENDSZER

Belső Ø (mm)	130	150	180	200
Külső Ø (mm)	230	250	280	300



Hosszkiegylítő cső 270-375mm



Megr. sz.	116921	104789	104790	104791
Egységár Ft/db	kérje ajánlatunk	78710	83020	87710
Egységsúly kg/db	4,43	4,89	5,59	6,06



Csőelem kondenzelvezetővel

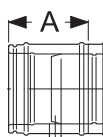

Megr. sz.	114666	105014	105015	105016
Egységár Ft/db	kérje ajánlatunk	73070	kérje ajánlatunk	78140
A	205	205	205	205
Egységsúly kg/db	2,33	2,62	2,98	3,22



Csőelem vizgálónyílással

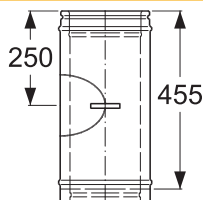

Megr. sz.	117203	117506	117867	118010
Egységár Ft/db	kérje ajánlatunk	86630	94430	96820
Egységsúly kg/db	4,93	5,58	6,31	6,79



Mérőnyílásos cső 3 nyílással

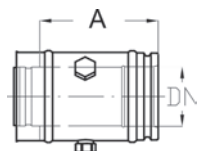

Megr. sz.	114716	105009	105010	105011
Egységár Ft/db	kérje ajánlatunk	kérje ajánlatunk	kérje ajánlatunk	100220
A	205	205	205	205
Egységsúly kg/db	2,36	2,65	3	3,22

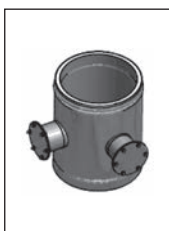

Mérőnyílásos elem a szilárd részecskék méréséhez

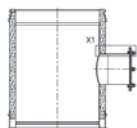

Megr. sz.				
Egységár Ft/db				
külső Ø mm				
A				



Egyhéjú-kéthéjú átvezető

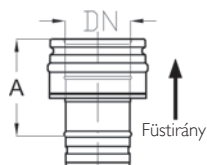

Megr. sz.	112413	105038	105039	105040
Egységár Ft/db	35260	36930	37980	38880
A	150	150	150	150
Egységsúly kg/db	1,32	1,48	1,75	1,93

Belső. Ø (mm)	250	300	350	400	450	500	600	700
Külső. Ø (mm)	350	400	450	500	550	600	700	800

Hosszkiegénylítő cső 270-375mm

Megr. sz.	104792	104793	105092	105093	105094	105095	105096	105097
Egységár Ft/db	98520	112080	143310	234230	250870	272870	315410	338120
Egység súly kg/db	7,39	8,96	10,15	12,93	14,36	16,51	19,45	22,14

Csőelem kondenzelvezetővel

Megr. sz.	105017	105018	105325	105326	105327	105328	105329	105330
Egységár Ft/db	kérje ajánlatunk	96660	kérje ajánlatunk	kérje ajánlatunk	kérje ajánlatunk	275300	kérje ajánlatunk	kérje ajánlatunk
A	205	205	205	205	205	205	205	205
Egység súly kg/db	3,80	4,41	5,00	5,45	6,97	8,12	9,77	11,33

Csőelem vizsgálónyílással

Megr. sz.	118395	118647						
Egységár Ft/db	106420	118060						
Egység súly kg/db	7,98	9,18						

Mérőnyílásos cső 3 nyílással

Megr. sz.	105012	105013	105319	105320	105321	105322	105323	105324
Egységár Ft/db	91210	117570	125180	kérje ajánlatunk	272940	288740	334640	342570
A	205	205	205	205	205	205	205	205
Egység súly kg/db	3,79	4,38	4,95	5,42	5,83	6,58	7,73	8,89

Mérőnyílásos elem a szilárd részecskék méréséhez

Megr. sz.	137934	137935	137936	137937	137938	137939	137940	137941
Egységár Ft/db	kérje ajánlatunk	kérje ajánlatunk	297840	kérje ajánlatunk	kérje ajánlatunk	kérje ajánlatunk	kérje ajánlatunk	kérje ajánlatunk
külső Ø mm	350	400	450	500	550	600	700	800
A	455	455	455	455	455	455	455	455

Egyhéjú-kéthéjú átvezető

Megr. sz.	105041	105042	105349	105350	105351	105352	105353	105354
Egységár Ft/db	49220	56510	62880	128010	132250	142350	172320	181610
A	150	150	150	150	150	150	150	150
Egység súly kg/db	2,40	2,73	3,06	3,33	3,66	4,01	4,70	5,29

SCHIEDEL ICS 50 HŐSZIGETELT RENDSZER

Belső Ø (mm)	130	150	180	200
Külső Ø (mm)	230	250	280	300



Kéthéjú-egyhéjú átvezető

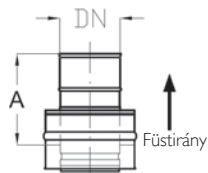

Megr. sz.	112414	105043	105044	105045
Egységár Ft/db	35040	47000	45240	54010
A	155	155	155	155
Egység súly kg/db	1,32	1,48	1,75	1,93



Adapter (rövid)

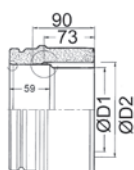

Belső ICS Ø mm	130	130	130	150
Külső Ø mm	230	230	230	250
ØD átmenet	80	100	130	100
Megr. sz.	113032	113007	120550	114441
Egységár Ft/db	kérje ajánlatunk	kérje ajánlatunk	kérje ajánlatunk	62450
L mm	143	143	143	143

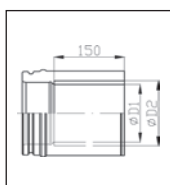

Adapter (hosszú)

	120/130	120/150	130/150	140/150
Megr. sz.	147633	147634	147635	147636
Egységár Ft/db	51100	52820	kérje ajánlatunk	kérje ajánlatunk
A (mm)	250	250	250	250
Ø kazán oldali füstcső (mm)	120	120	130	140
Ø kéményoldal (mm)	130	150	150	150



Hőszigetelt csatlakozó cső

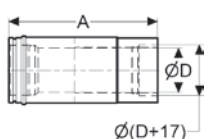

Ø füstcső mm	130	130	150	180
Ø füstcső mm	130	150	150	180
Megr. sz.	115223	117368	116352	117914
Egységár Ft/db	kérje ajánlatunk	99590	97310	104270
A	280	280	280	280

Állítható falbilincs 60-100

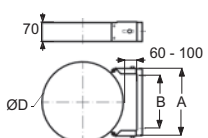

Megr. sz.	111482	111515	111574	111735
Egységár Ft/db	37130	37280	37480	37660
Belső Ø mm ICS25	130	150	180	200
Külső ØD mm	230	250	280	300
A	238	258	288	308
B	60-110	60-110	60-110	60-110



Erősített falbilincs

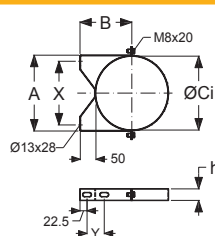

Megr. sz.	101267	101268	101402	101269
Egységár Ft/db	15170	15670	16470	17080
A	238	258	288	308
B	166	176	191	201
ØCi	231,10	251,10	281,10	301,10
X	200	220	250	270
Y	55	55	85	85
h	36	36	36	36
Egység súly kg/db	0,80	0,90	0,92	0,95



Állítható falbilincs 75-300 mm

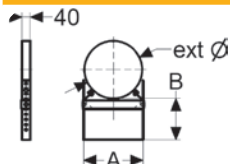

Megr. sz.	103854	112635	112653	112894
Egységár Ft/db	22770	21190	21740	22590
A	238	258	284	308
B	75 - 300	75 - 300	75 - 300	75 - 300
Egység súly kg/db	1,89	2,03	2,22	2,28

Belső. Ø (mm)	250	300	350	400	450	500	600	700
Külső. Ø (mm)	350	400	450	500	550	600	700	800

Kéthéjú-egyhéjú átvezető

Megr. sz.	105046	105047	105355	105356	105357	105358	105359	105360
Egységár Ft/db	59330	72420	94570	174270	179870	194730	kérje ajánlatunk	kérje ajánlatunk
A	155	155	155	155	155	155	155	155
Egység súly kg/db	2,4	2,73	3,06	3,33	3,66	4,01	4,7	5,29

Adapter (rövid)

Belső ICS Ø mm	150	150	180	180	180	200	200	200
Külső Ø mm	250	250	280	280	280	300	300	300
ØD átmenet	130	150	150	160	180	150	160	200
Megr. sz.	113269	113182	114373	114368	114288	114839	114789	114512
Egységár Ft/db	48600	48060	50920	kérje ajánlatunk	50780	66420	kérje ajánlatunk	53700
L mm	143	143	143	143	143	143	143	143

Adapter (hosszú)

Megr. sz.	150/180	160/180	180/200	130/130	150/150	180/180	200/200	
Megr. sz.	147637	147638	147639	147668	147669	147670	147671	-
Egységár Ft/db	kérje ajánlatunk	kérje ajánlatunk	61730	kérje ajánlatunk	59780	65630	68740	-
A (mm)	250	250	250	250	250	250	250	-
Ø kazán old. füstcső (mm)	150	160	180	130	150	180	200	-
Ø kémény (mm)	180	180	200	130	150	180	200	-

Hőszigetelt csatlakozó cső

Ø füstcső mm	150	180	200	150
Ø füstcső mm	200	200	200	180
Megr. sz.	116869	116690	116622	117654
Egységár Ft/db	kérje ajánlatunk	kérje ajánlatunk	108460	110230
A	280	280	280	280

Állítható falbilincs 60-100

Megr. sz.	112369	112577	112832	113027	113184
Egységár Ft/db	39390	38330	44690	44010	57200
Belső Ø mm ICS25	180	200	350	400	450
Külső ØD mm	350	400	450	500	550
A	358	408	458	508	558
B	60-110	60-110	60-110	60-110	60-110

Erősített falbilincs

Megr. sz.	101270	101271	101272	101273	101274	133782	104430	104431
Egységár Ft/db	28140	37190	40160	45980	48270	57250	62250	78200
A	358	412	462	512	562	612	712	812
B	225	250	275	300	325	350	400	450
ØCi	350,40	400,40	450,40	500,50	550,50	600,50	701	801
X	320	370	420	470	520	570	670	770
Y	125	145	145	145	145	145	145	145
h	60	60	60	60	60	60	60	60
Egység súly kg/db	1,90	3,50	3,60	4,00	4,40	4,70	5,50	6,20

Állítható falbilincs 75-300 mm

Megr. sz.	113134	113365	114248	114425	114710	114956	115690	116125
Egységár Ft/db	24040	25190	27780	29230	34040	36030	kérje ajánlatunk	kérje ajánlatunk
A	358	408	458	508	563	613	713	813
B	75 - 300	75 - 300	75 - 300	75 - 300	75 - 300	75 - 300	75 - 300	75 - 300
Egység súly kg/db	2,52	2,75	2,99	3,22	5,87	6,30	7,18	14,38

Belső Ø (mm)	130	150	180	200
Külső Ø (mm)	230	250	280	300

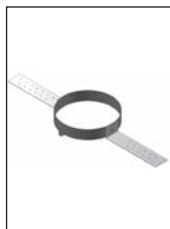

Bilincs szarufához való rögzítéshez

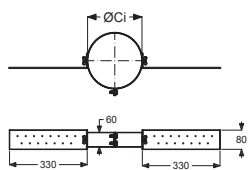

Megr. sz.	100964	100965	100966	100967
Egységár Ft/db	23620	22590	25290	24300
ØCi	230	250	280	300
Egységsúly kg/db	1,30	1,33	1,37	1,40

TYP W1 - W3



TYP L1 - L4

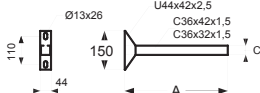

TYP L4/1

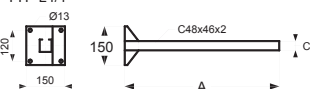

Falbilincs hosszabbító

Típus	W1	W2	W3
Megr. sz.	101735	101736	101737
Egységár Ft/db	16910	18760	32410
A	130	176	250
B	36	36	60
C	--	--	--
Egységsúly kg/db	0,13	0,17	0,46



Kéményfej záróelem

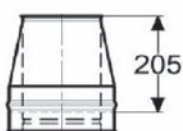

Megr. sz.	113340	105058	105059	105060
Egységár Ft/db	45950	50310	48070	50610
Egységsúly kg/db	1,85	2,08	2,38	2,57



Meidinger esővédő

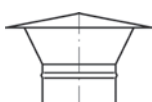

Megr. sz.				
Egységár Ft/db				
ØB				
A				
Egységsúly kg/db				

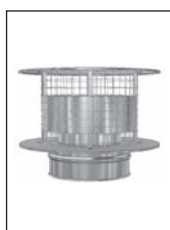

Esővédős kéményfej záróelem védőráccsal

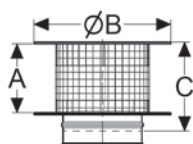

Megr. sz.	114989	115244	116267	116929
Egységár Ft/db	kérje ajánlatunk	56290	kérje ajánlatunk	kérje ajánlatunk
A	130	175	200	240
B	250	300	350	400
C	180	225	250	290
Egységsúly kg/db	1,69	2,12	2,68	3,26



Esővédős kéményfej záróelem

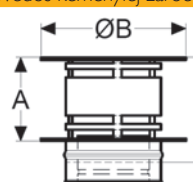

Megr. sz.	114946	115199	116214	116879
Egységár Ft/db	52890	55510	66300	67360
A	130	175	200	240
B	250	300	350	400
C	180	225	250	290
Egységsúly kg/db	1,67	2,1	2,65	3,23

Belső. Ø (mm)	250	300	350	400	450	500	600	700
Külső. Ø (mm)	350	400	450	500	550	600	700	800

Bilincs szarufához való rögzítéshez

Megr. sz.	100968
Egységár Ft/db	31240
ØCi	350
Egységsúly kg/db	1,47

Falbilincs hosszabbító

Típus	L1	L2	L3	L4	L4/1
Megr. sz.	101738	101739	101740	101741	117572
Egységár Ft/db	42520	45140	52280	55710	115950
A	300	450	550	750	750
B	--	--	--	--	--
C	32	32	42	42	48
Egységsúly kg/db	0,75	0,95	1,21	1,52	2,87

Kéményfej záróelem

Megr. sz.	105061	105062	105373	105374	105375	105376	105377	105378
Egységár Ft/db	55780	62720	88190	172110	216310	231530	264240	266980
Egységsúly kg/db	3,06	3,55	4,04	7,24	8,51	9,88	12,91	16,32

Meidinger esővédő

Megr. sz.	112999	114414	100939	100940	100941
Egységár Ft/db	47810	48790	94210	106460	118750
ØB	600	700	800	900	995
A	150	225	250	275	250
Egységsúly kg/db	2,16	4,92	6,11	7,37	7,47

Esővédős kéményfej záróelem védőráccsal

Megr. sz.	117961
Egységár Ft/db	113150
A	297
B	500
C	347
Egységsúly kg/db	4,71

Esővédős kéményfej záróelem

Megr. sz.	117909
Egységár Ft/db	94980
A	297
B	500
C	347
Egységsúly kg/db	4,66

SCHIEDEL ICS 50 HŐSZIGETELT RENDSZER

Belső Ø (mm)	130	150	180	200
Külső Ø (mm)	230	250	280	300



Esővédős kéményfej záróelem, nyitható

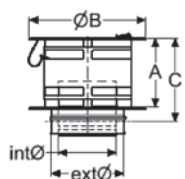

Megr. sz.	119242	119241	119240	119239
Egységár Ft/db	63030	68290	73260	71330
A	130	175	200	240
B	250	300	350	400
C	180	225	250	290
Egységsúly kg/db	1,67	2,1	2,65	3,23



Esővédő gallér

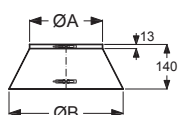

Megr. sz.	100973	100974	100975	100976
Egységár Ft/db	19880	22710	23220	23810
ØA	230	250	280	300
ØB	370	390	420	440
Egységsúly kg/db	0,39	0,45	0,48	0,51



Tetőátvezető 0 fokos

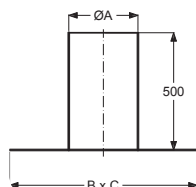

Megr. sz.	101228	101228	101229	101229
Egységár Ft/db	57960	57960	68380	68380
ØA	300	300	350	350
B x C	800	800	850	850
Egységsúly kg/db	5,34	5,34	6,11	6,11

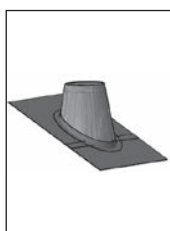

Tetőátvezető, fekete wakaflex-szel

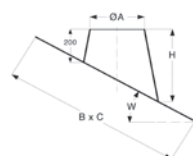

3°-15°				
Megr. sz.	148960	148960	148962	148962
Egységár Ft/db	108780	108780	141720	141720
ØA	300	300	350	350
H	275	275	284	284
B x C	794 X 787	794 X 787	846 X 838	846 X 838
Egységsúly kg/db	2,49	2,49	2,83	2,83

16-25°				
Megr. sz.	148978	148978	148980	148980
Egységár Ft/db	111830	111830	146390	146390
H	352	352	371	371
B x C	827 X 799	827 X 799	884 X 852	884 X 852
Egységsúly kg/db	2,78	2,78	2,78	3,19

26°-35°				
Megr. sz.	148996	148996	148998	148998
Egységár Ft/db	117200	117200	152490	152490
H	446	446	478	478
B x C	882 X 813	882 X 813	946 X 868	946 X 868
Egységsúly kg/db	3,15	3,15	3,15	3,66

36°-45°				
Megr. sz.	149014	149014	149016	149016
Egységár Ft/db	124090	124090	161190	161190
H	573	573	622	622
B x C	974 X 831	974 X 831	1050 X 888	1050 X 888
Egységsúly kg/db	3,69	3,69	3,69	4,38

Belső. Ø (mm)	250	300	350	400	450	500	600	700
Külső. Ø (mm)	350	400	450	500	550	600	700	800

Esővédős kéményfej záróelem, nyitható

Megr. sz.	119238	119237	119236					
Egységár Ft/db	88040	118390	133100					
A	297	346	384					
B	500	600	700					
C	347	396	434					
Egységsúly kg/db	4,66	6,18	7,91					

Esővédő gallér

Megr. sz.	100977	100978	100979	100980	100981	100982	100984	100986
Egységár Ft/db	24260	27780	33660	34750	36470	38810	45600	48170
ØA	350	400	450	500	550	600	700	800
ØB	490	540	590	640	690	740	840	940
Egységsúly kg/db	0,85	0,95	1,05	1,15	1,25	1,35	1,55	1,95

Tetőátvezető 0 fokos

Megr. sz.	101230	101231	101232	101233	101234	101235		101238
Egységár Ft/db	66500	83660	86820	126760	116250	159840		
ØA	400	450	500	550	600	650	750	850
B x C	900	950	1000	1050	1100	1150	1250	1350
Egységsúly kg/db	6,9	7,72	8,57	9,44	10,33	11,25	12,19	14,14

Tetőátvezető, fekete waka-flex-szel

3-15°

Megr. sz.	148964	148965						
Egységár Ft/db	151040	158060						
ØA	400	450						
H	293	302						
B x C	899 x 890	951 x 942						
Egységsúly kg/db	3.18	3.53						

16-25°

Megr. sz.	148982	148983						
Egységár Ft/db	156840	164940						
H	390	410						
B x C	941 x 906	998 x 959						
Egységsúly kg/db	3.62	4.07						

26°-35°

Megr. sz.	149000	149001						
Egységár Ft/db	163940	196330						
H	510	542						
B x C	1011 x 923	1075 x 978						
Egységsúly kg/db	4.19	4.90						

36°-45°

Megr. sz.	149018	149019						
Egységár Ft/db	197600	213650						
H	671	720						
B x C	1127 x 945	1204 x 1002						
Egységsúly kg/db	5.15	5.88						

SCHIEDEL ICS 50 HŐSZIGETELT RENDSZER

Belső Ø (mm)	130	150	180	200
Külső Ø (mm)	230	250	280	300

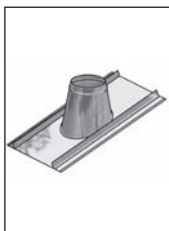

Tetőátvezető hagyományos zsindeletetőhöz 3°-15°

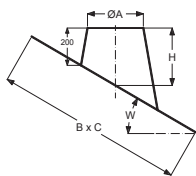

Megr. sz.	120911	120911	120913	120913
Egységár Ft/db	76440	76440	91460	91460
ØA	300	300	350	350
H				
B x C	895 x 650	895 x 650	945 x 700	945 x 700
Egységsúly kg/db				

16°-25°

Megr. sz.	120928	120928	120930	120930
Egységár Ft/db	81600	81600	97940	97940
H	267	267	277	277
B x C	930 x 660	930 x 660	985 x 715	985 x 715
Egységsúly kg/db				

26°-35°

Megr. sz.	120945	120945	120947	120947
Egységár Ft/db	88930	88930	110880	110880
H	307	307	321	321
B x C	985 x 650	985 x 650	1050 x 735	1050 x 735
Egységsúly kg/db				

36°-45°

Megr. sz.	120962	120962	120964	120964
Egységár Ft/db	109330	109330	125380	125380
H	355	355	376	376
B x C	1075 x 700	1075 x 700	1155 x 755	1155 x 755
Egységsúly kg/db				



Takaró lemez 0-30 fokos

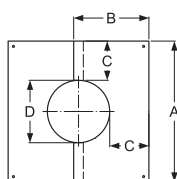

Megr. sz.	101088	101089	101090	101091
Egységár Ft/db	19620	21120	22970	23470
A	730	750	780	800
B	383	395	424	424
C	247,50	247,50	247,50	247,50
D	235	255	285	305
Egységsúly kg/db	1,60	1,80	1,90	2,00

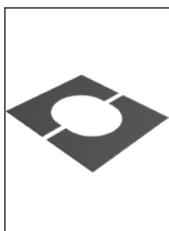

Takaró lemez 30-45 fokos

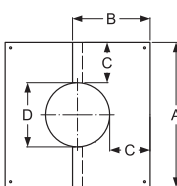

Megr. sz.	101098	101099	101100	101101
Egységár Ft/db	20840	22440	24020	25090
A	730	750	780	800
B	414	428	449	463
C	247,50	247,50	247,50	247,50
D	235	255	285	305
Egységsúly kg/db	1,60	1,80	1,90	2,00



Csőrózsa, takaráshoz

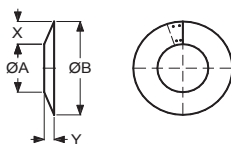

Megr. sz.	105889	105890	104463	105891
Egységár Ft/db	14940	15510	16360	19110
ØA	230	250	280	300
ØB	500	520	550	570
X	135	135	135	135
Y	54	54	54	54
Egységsúly kg/db	0,47	0,49	0,52	0,54

Belső. Ø (mm)	250	300	350	400	450	500	600	700
Külső. Ø (mm)	350	400	450	500	550	600	700	800

Tetőátvezető hagyományos zsidelytetőhöz **3-15°**

Megr. sz.	120915	120916	120917	120918	120919	120920	120922	120924
Egységár Ft/db	kérje ajánlatunk	119300	130930	kérje ajánlatunk	kérje ajánlatunk	kérje ajánlatunk	kérje ajánlatunk	kérje ajánlatunk
ØA	400	450	500	550	600	650	750	850
H								
B x C	1000 x 750	1050 x 805	1105 x 805	1155 x 905	1210 x 960			
Egységsúly kg/db								

16-25°

Megr. sz.	120932	120933	120934	120935	120936	120937	120939	120941
Egységár Ft/db	kérje ajánlatunk	kérje ajánlatunk	kérje ajánlatunk	kérje ajánlatunk	kérje ajánlatunk	kérje ajánlatunk	kérje ajánlatunk	kérje ajánlatunk
H	268	295	304	313	322			
B x C	1040 x 770	1100 x 820	1155 x 875	1210 x 930	1270 x 980			
Egységsúly kg/db								

26°-35°

Megr. sz.	120949	120950	120951	120952	120953	120954	120956	120958
Egységár Ft/db	117810	kérje ajánlatunk	kérje ajánlatunk	kérje ajánlatunk	kérje ajánlatunk	kérje ajánlatunk	kérje ajánlatunk	kérje ajánlatunk
H	336	350	365	379	394			
B x C	1110 x 790	1175 x 845	1240 x 900	1305 x 955	1370 x 1010			
Egységsúly kg/db								

36°-45°

Megr. sz.	120966	120967	120968	120969	120970	120971	120973	120975
Egységár Ft/db	139530	kérje ajánlatunk	kérje ajánlatunk	kérje ajánlatunk	kérje ajánlatunk	kérje ajánlatunk	kérje ajánlatunk	kérje ajánlatunk
H	397	418	439	460	481			
B x C	1230 x 815	1305 x 870	1380 x 930	1460 x 990	1610 x 1105			
Egységsúly kg/db								

Takaró lemez 0-30 fokos

Megr. sz.	101092	101093	
Egységár Ft/db	27400	30090	
A	850	900	
B	453	484	
C	247,50	247,50	
D	355	405	
Egységsúly kg/db	2,41	2,40	

Takaró lemez 30-45 fokos

Megr. sz.	101102	101103	
Egységár Ft/db	29480	kérje ajánlatunk	
A	850	900	
B	499	534	
C	247,50	247,50	
D	355	405	
Egységsúly kg/db	2,20	2,40	

Csőrózsa, takaráshoz

Megr. sz.	105892	
Egységár Ft/db	20890	
ØA	350	
ØB	620	
X	135	
Y	54	
Egységsúly kg/db	0,59	

Belső Ø (mm)	130	150	180	200
Külső Ø (mm)	230	250	280	300



Könyök 90 fokos

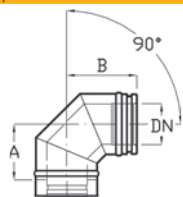

Megr. sz.	117439	104824	104825	104826
Egységár Ft/db	69640	78610	85510	90620
A	176	188	204	212
B	220	232	248	256
Egységsúly kg/db	3,28	3,90	5,03	5,56



Könyök 90 fokos, vizsgálónylással

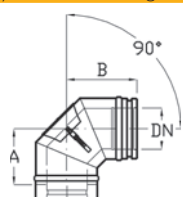

Megr. sz.	117432	117778	118155	118426
Egységár Ft/db	102560	95010	100960	110740
A	176	188	204	212
B	220	232	248	256
ØD	110	110	120	120
Egységsúly kg/db	3,28	3,90	5,03	5,56



Könyök 85 fokos

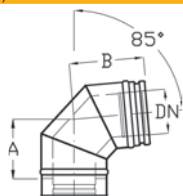

Megr. sz.	117437	104809	104810	104811
Egységár Ft/db	69640	kérje ajánlatunk	85750	kérje ajánlatunk
A	173	185	199	208
B	217	229	243	252
Egységsúly kg/db	3,28	3,90	5,03	5,56



Könyök 85 fokos N1 vizsgálónylással

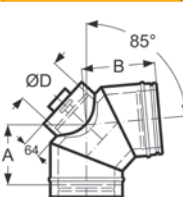

Megr. sz.	117438	104819	104820	104821
Egységár Ft/db	kérje ajánlatunk	kérje ajánlatunk	kérje ajánlatunk	kérje ajánlatunk
A	179	185	199	208
B	223	229	243	252
ØD	130	150	150	150
Egységsúly kg/db	3,64	4,33	5,59	6,18



Könyök 45 fokos

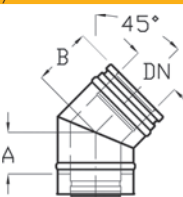

Megr. sz.	115207	104804	104805	104806
Egységár Ft/db	58820	64390	69050	77950
A	90	95	105	105
B	130	135	145	145
Egységsúly kg/db	2,75	3,08	3,62	4,03



Könyök 30 fokos

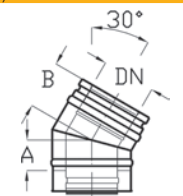

Megr. sz.	114688	104799	104800	104801
Egységár Ft/db	57390	60850	65400	67070
A	75	80	80	85
B	115	120	120	125
Egységsúly kg/db	2,33	2,64	3,12	3,50



Könyök 15 fokos

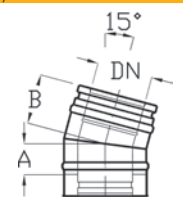

Megr. sz.	114301	104794	104795	104796
Egységár Ft/db	kérje ajánlatunk	59590	62540	70650
A	60	60	60	65
B	100	100	100	105
Egységsúly kg/db	2,28	2,50	2,80	3,50

Belső. Ø (mm)	250	300	350	400	450	500	600	700
Külső. Ø (mm)	350	400	450	500	550	600	700	800

Könyök 90 fokos

Megr. sz.	104827	104828	105134	105135	105136	105137	105138	105139
Egységár Ft/db	112650	136620	178900	314030	336780	396600	431180	kérje ajánlatunk
A	237	264	290	396	421	446	497	552
B	281	308	330	434	459	484	535	590
Egységsúly kg/db	7,46	9,58	12,02	16,94	19,05	22,31	29,52	37,68

Könyök 90 fokos, vizsgálónyílással

Megr. sz.	113568	113796	113963	114140	115528	115579	116509	117223
Egységár Ft/db	135520	166100	257610	290580	kérje ajánlatunk	kérje ajánlatunk	kérje ajánlatunk	kérje ajánlatunk
A	237	264	290	396	421	446	497	552
B	281	308	330	434	459	484	535	590
ØD	120	120	120	150	150	150	150	150
Egységsúly kg/db	7,46	9,58	12,02	16,94	19,05	22,31	29,52	37,68

Könyök 85 fokos

Megr. sz.	104812	104813	105116	105117	105118	105119	105120	105121
Egységár Ft/db	114520	133640	kérje ajánlatunk	312490	kérje ajánlatunk	359140	423620	kérje ajánlatunk
A	232	258	275	373	398	422	471	537
B	276	302	315	411	436	460	509	575
Egységsúly kg/db	7,46	9,58	12,02	16,94	19,05	22,31	29,52	37,68

Könyök 85 fokos N1 vizsgálónyílással

Megr. sz.	104822	104823	105128	105129	105130	105131	105132	105133
Egységár Ft/db	kérje ajánlatunk	kérje ajánlatunk	kérje ajánlatunk	kérje ajánlatunk	kérje ajánlatunk	kérje ajánlatunk	kérje ajánlatunk	kérje ajánlatunk
A	232	258	275	441	452	463	485	537
B	276	302	315	479	490	501	523	575
ØD	150	200	200	250	250	250	250	250
Egységsúly kg/db	8,29	10,64	13,35	18,82	21,16	24,79	32,80	41,86

Könyök 45 fokos

Megr. sz.	104807	104808	105110	105111	105112	105113	105114	105115
Egységár Ft/db	85030	97800	175400	226500	240500	244350	290390	kérje ajánlatunk
A	115	130	140	162	172	182	202	227
B	155	170	180	206	216	226	246	271
Egységsúly kg/db	5,08	6,25	7,50	9,36	10,87	12,48	16,32	20,28

Könyök 30 fokos

Megr. sz.	104802	104803	105104	105105	105106	105107	105108	105109
Egységár Ft/db	80300	90460	169430	216210	227610	230250	kérje ajánlatunk	kérje ajánlatunk
A	90	100	105	127	132	142	157	172
B	130	140	145	171	176	186	201	216
Egységsúly kg/db	4,29	5,16	6,26	7,75	8,83	10,24	13,36	16,12

Könyök 15 fokos

Megr. sz.	104797	104798						
Egységár Ft/db	74480	84480						
A	65	70						
B	105	110						
Egységsúly kg/db	4,02	4,81						



HÁROMHÉJÚ, SZÍNES FÉMKÉMÉNY

új építéshez és felújításhoz

- PERMETER kémény AISI 444 minőségű acélból készül, mely a savakkal szemben ellenálló. (Anyagminőség 1.4521)
- A belső és a külső cső között található hőszigetelés magas hőmérséklet esetén is megtartja minőségi tulajdonságait.
- A külső héj biztosítja a kémény szilárdságát. Az alkatrészeket könnyű összeszerelni, a kémény gyorsan és egyszerűen megépíthető: padlóra, falra vagy közvetlenül a tűztérre*.
(*Permeter Smooth Air típusnál)
- Ideális megoldás utólagos kéményépítés esetén is.
- A kémény külső felületvédelmét magas minőségű, porszórásos festés biztosítja.
- A PERMETER kémény esetében lehetőség van az épülethez leg-jobban illő szín kiválasztására: szabványos fekete és szürke színek mellett a RAL skála szerint is választhat kéményszínt.

Fekete: RAL 9005

Szürke: RAL 7043

Fehér: RAL 9016



MEGERŐSÍTÉS ÉS MEGTÁMASZTÁS

Szabad kiállítás
a legfelső fabilincs fölött
 $b1 = \text{max. } 1,50 \text{ m}$

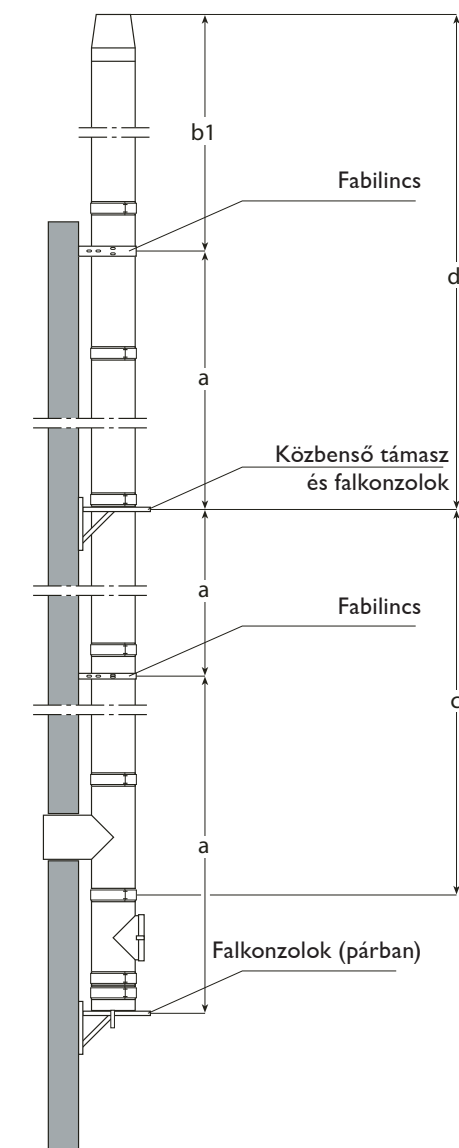

Szabad kiállítás
a legfelső fabilincs fölött
 $b2 = a$ táblázat szerint

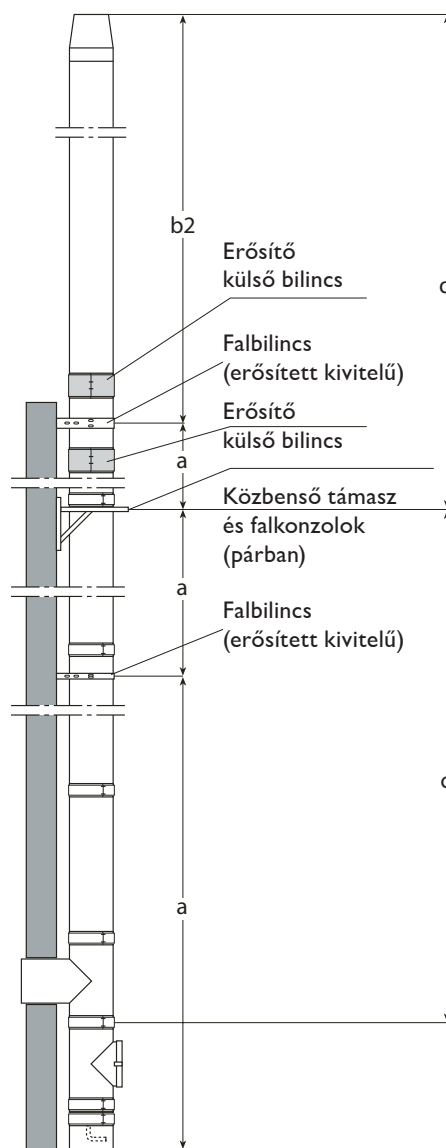

Maximális építési magasságok (m)

Belső átmérő (mm)	a) Max. hossz a fabilincsek között (m)	b1) Szabadon álló szakasz ($b1 < 1,5 \text{ m}$)	b2) Szabadon álló szakasz ($b2 < 3,0 \text{ m}$)	c) Csatlakozó elemeket is tartalmazó szakasz	d) Csak csőelemeket tartalmazó szakasz
100	4.0	max 1.5 m	max 3.0 m	max 15.0 m	max 15.0 m
130	4.0	max 1.5 m	max 3.0 m	max 15.0 m	max 15.0 m
150	4.0	max 1.5 m	max 3.0 m	max 15.0 m	max 15.0 m
180	4.0	max 1.5 m	max 3.0 m	max 15.0 m	max 15.0 m
200	4.0	max 1.5 m	max 3.0 m	max 15.0 m	max 15.0 m
250	4.0	max 1.5 m	max 3.0 m	max 15.0 m	max 15.0 m

A fabilincsek távolsága egymástól maximum 4 méter lehet.

Ha a kémény magassága az utolsó megfogás felett meghaladja a 1,5 métert, akkor a statikai kiegészítőket kell használni (erősített fabilincs és erősített külső csőbilincs). A megfogási pont alatt 1 db, föltötte csőkapcsolatonként 1-1 db erősített külső csőbilinccsel kell összekapcsolni kémény elemeket a legfelső megfogási pont fölötti 1,5 méteres szakaszon.



SCHIEDEL PERMETER

háromhéjú fémkémény rendszer választható színben

A PERMETER háromhéjú hőszigetelt fém kéményrendszert minőségi rozsdamentes acél belső csővel, kétfajta hőszigetelés vastagsággal és választható külső színekben forgalmazzuk. Alkalmas fa, pellet és gáz tüzelőanyagok füstgázának elvezetésére.

Rendszerjellemzők

- Minőségi, rozsdamentes bélésű, és porszórásos, festett, horganyzott acél külső héj
- Nedvességhatásnak és a magas hőmérsékletnek egyaránt ellenáll
- Szilárd tüzelőanyaghoz csak huzat hatása alapján működő üzemmódban ajánlható
- A füstcső teljes magasságában hőhídmentes hőszigetelés
- Kis helyigény és kis súly
- A szerelés lehetséges falra, talpra és közvetlenül a tűztérre
- Nincs szükség alapozásra: egyszerű és gyors összeszerelés
- Minőségi hegesztési varratok minden elemen
- Lehetőség a környezethez legjobban igazodó kéményszín kiválasztására: a szabványos fekete és szürke színektől a RAL skála szerinti bármilyen színvariációig
- **Az összeszerelés után azonnal használatba vehető**

A rendszer alkotóelemei:

- 1a Kondenzátum gyűjtő elvezetővel
- 2a Talpelem konzolos szereléshez elvezetővel
- 2b Lemezkonzol falszereléshez
- 3a Tisztítóajtós elem ajtóval
- 4a T-idom 90°-os
- 4b T-idom 45°-os
- 5a Egyhéjú-kéthéjú átvezető
- 5b Kéthéjú-egyhéjú átvezető
- 6a Normál cső 950 mm
- 6b Rövid cső 450 mm
- 6c Rövid cső 250 mm
- 6d Rövid cső 150 mm
- 7a Falbilincs
- 7b Állítható falbilincs
- 7e Közbenső támasz
- 8 Bilincs szarufához való rögzítéshez
- 9a 0°-os tetőátvezetés
- 9b 3-15°-os tetőátvezetés
- 9c 16-25°-os tetőátvezetés
- 9d 26-35°-os tetőátvezetés
- 9e 36-45°-os tetőátvezetés
- 10 Esővédő gallér
- 11a Kéményfej záróelem
- 12a Csőrózsa egyhéjú csőre
- 12b Csőrózsa kéthéjú csőre
- 13a 15°-os könyök
- 13b 30°-os könyök
- 14 Erősítő külső bilincs
- 15 Rögzítőfüles bilincs kikötéshez



PERMETER MÉRETSOROS ÁRLISTA

PADLÓSZERELÉSES INDÍTÁS

Kéménymagasság (m)	Belső átmérő (mm)	150	180	200
5,00	Ft/komplett kémény	543450	609700	632260
6,00	Ft/komplett kémény	589660	661490	710550
7,00	Ft/komplett kémény	642220	720300	763990
8,00	Ft/komplett kémény	706390	790590	838770
9,00	Ft/komplett kémény	750850	840530	894290
10,00	Ft/komplett kémény	795410	890460	958020

FALI KONZOLRÓL VALÓ INDÍTÁS

Kéménymagasság (m)	Belső átmérő (mm)	150	180	200
5,00	Ft/komplett kémény	597660	664670	680440
6,00	Ft/komplett kémény	643760	716460	758730
7,00	Ft/komplett kémény	696320	775160	812170
8,00	Ft/komplett kémény	760480	845560	886950
9,00	Ft/komplett kémény	805050	895500	942470
10,00	Ft/komplett kémény	849620	945430	1006200

A komplett kémény ára tartalmazza: fali vagy padlószereléses indítóelem, 1 db vizsgálónyílásos elem, 1 db 90 fokos T-idom, egyenes csövek a magasság eléréséhez, szükséges falbilincsek magasságtól függő mennyiségben, 1 db egyhájú-kéthájú átvezető, 1 db kéményfej záróelem. A méreetsoros árak kiszámolásakor a normál falbilincseket szerepeltettük. (max. faltáv 50 mm). Falbilincs hosszabbítók, illetve erősített falbilincsek használata esetén az árak változnak! A konzolos indítású verzióknál a Typ 475 fali konzol ára szerepel. A műszaki tartalom változása más árakat eredményez!



MŰSZAKI ADATOK PERMETER 25

Alkalmazható:	Duplafalú hőszigetelt kéményrendszer szabványos kazánhoz, kályhához, kandallóhoz, lakossági és ipari felhasználásra
Telepíthető:	épületen belülrre és kívülrre
Tüzelőanyag:	gáz, olaj, szilárd tüzelőanyag
Üzemi hőmérséklet:	≤ 600 °C (≤ 200 °C túlnyomáson)
Koromégés ellenállóság:	igen
Nyomásosztály:	depressziós (N1 ≤ 40 Pa)
	túlnyomásos (P1 ≤ 200 Pa) tömítése – gáz fűtéshez - szilikon – olaj tüzeléshez - viton
	száraz (gáz, olaj, szilárd) / nedves (gáz, olaj)
Béléscső anyaga:	1.4521 (444), vagy 1.4404 (316L)
Külső cső anyaga:	horganyzott acél, porszórással festve
Külső cső felülete:	– fekete (RAL 9005)* – szürke (RAL7043)* – fehér (RAL9016)*
	*tartós kitérés 230 °C -ig (rövidebb 300 °C-ig)
Hőszigetelés típusa:	Superwool Plus
Hőszigetelés sűrűsége:	96 kg/m ³
Hővezetési ellenállás:	0,37 m ² K/W, 200 °C-on Ø200 mm átmérőnél
Felületi érdesség:	1,0 mm az EN 13384-1 szerint
Magasság, legfelső megfogás fölött:	3,0 m (Ø100 - Ø250)
Rögzítési távolság:	4,0 m (Ø100 - Ø250)

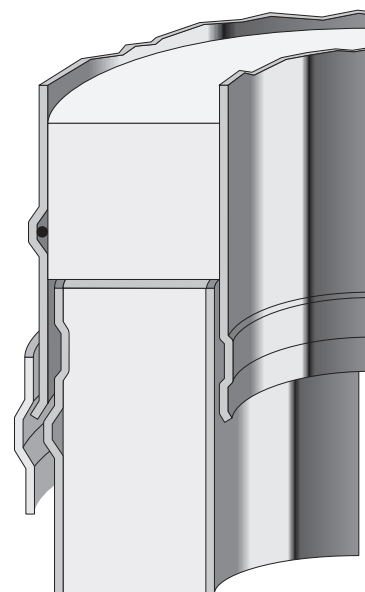

tömítő gyűrű

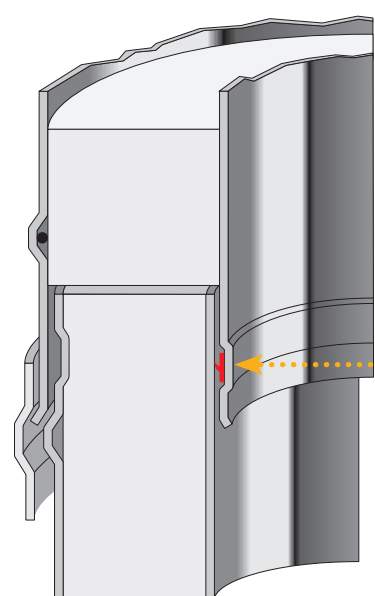

Választható átmérők:

Belső átmérő (mm):	100	130	150	180	200	250
Külső átmérő (mm):	150	180	200	230	250	300
Béléscső falvastagsága:	0,5 mm					
Külső cső falvastagsága:	0,6 mm					
Súly (kg/m)	4,8	6,2	7,0	8,2	9,0	10,9

Alkalmazható:	Duplafalú hőszigetelt kéményrendszer szabványos kazánhoz, kályhához, kandallóhoz, lakossági és ipari felhasználásra
NEM használható	túlnyomásos feladatra
Telepíthető:	épületen belülrre és kívülrre
Tüzelőanyag:	gáz, olaj, szilárd tüzelőanyag
Üzemi hőmérséklet:	≤ 600 °C (≤ 200 °C túlnyomáson)
Koromégés ellenállóság:	igen
Nyomásosztály:	depressziós (N1 ≤ 40 Pa) száraz (gáz, olaj, szilárd) / nedves (gáz, olaj)
Béléscső anyaga:	1.4521 (444), vagy 1.4404 (316L)
Külső cső anyaga:	horganyzott acél, porszórással festve
Külső cső felülete:	– fekete (RAL 9005)* – szürke (RAL7043)* – fehér (RAL9016)* *tartós kitétség 230 °C fokig (rövidebb 300 °C-ig)
Hőszigetelés típusa:	Superwool Plus
Hőszigetelés sűrűsége:	96 kg/m ³
Hővezetési ellenállás:	0,59 m ² K/W, 200 °C-on Ø 200 mm-es bélécsonnál az MSZ EN 1859 szerint
Felületi érdesség:	1,0 mm az MSZ EN 13384-1 szerint
Magasság, legfelső megfogás fölött:	3,0 m (Ø 100 - Ø 250)
Rögzítési távolság:	4,0 m (Ø 100 - Ø 250)

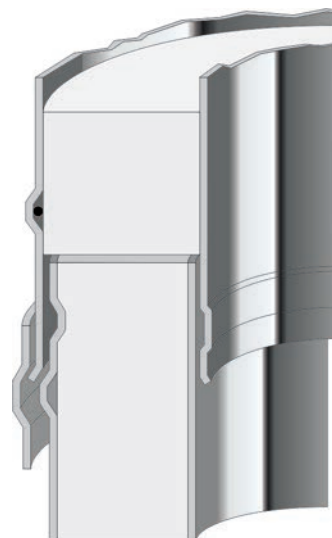

Választható átmérők:

Belső átmérő (mm):	100	130	150	180	200	250
Külső átmérő (mm):	200	230	250	280	300	350
Béléscső falvastagsága:	0,5 mm					
Külső cső falvastagsága:	0,6 mm					
Súly (kg/m)	8,7	9,9	11,1	12,7	13,7	16,2

PERMETER 25 HŐSZIGETELT SZÍNES FÉMKÉMÉNY

Belső Ø (mm)	100	130	150	180	200	250	300	350
Külső Ø (mm)	150	180	200	230	250	300	350	400

ADAPTEREK

Egyhéjú-kéthéjú átvezető

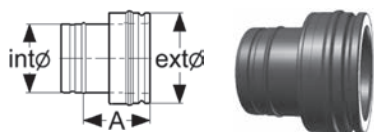

Megr.sz. fekete (RAL 9005)	110714	111035	111280	111533	111741	112263	112771	113156
Megr.sz. szürke (RAL 7043)	110711	111034	111275	111539	111737	112257	121107	121109
Megr.sz. fehér (RAL 9016)	110715	111038	111274	111536	111736	112259	121108	121110
Egységár Ft/db	24690	27210	32750	35670	37570	42240	41990	51360
A	150	150	150	150	150	150	150	150
Egység súly kg/db	0,56	0,71	0,81	0,95	1,04	1,28	1,5	1,8

Egyhéjú-kéthéjú hosszú átvezető

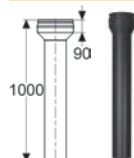

Megr.sz. fekete (RAL 9005)	114180	115332	115915	116393	116830	117472		
Megr.sz. szürke (RAL 7043)	114205	115317	115920	116391	116833	117471		
Egységár Ft/db	65580	75810	85260	95740	102100	130220		
Egység súly kg/db	2,17	2,83	3,26	3,85	4,32	5,48		

Kéthéjú-egyhéjú átvezető

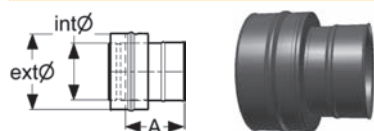

Megr.sz. fekete (RAL 9005)	110710	111047	111276	111538	111742	112261	121117	
Megr.sz. szürke (RAL 7043)	110712	111036	111282	111540	111744	112258	121118	
Megr.sz. fehér (RAL 9016)	110713	111042	111278	111537	111739	112260		
Egységár Ft/db	kérje ajánlatunk	34590	39540	43460	46680	59110	74660	
A	155	155	155	155	155	155	155	
Egység súly kg/db	0,56	0,71	0,81	0,95	1,04	1,28	1,51	

Adapter PM25-PM50

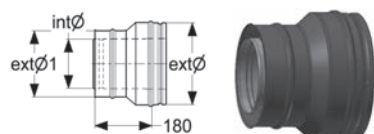

Megr.sz. fekete (RAL 9005)	114325	114333	114483	115043	115373	116170	121224	121227
Megr.sz. szürke (RAL 7043)	112922	114334	114482	115045	115376	116165	121225	121228
Megr.sz. fehér (RAL 9016)	112925	114316	114487	115057	115371	116171	121226	121229
Egységár Ft/db	44760	45370	49040	51110	52700	55940	kérje ajánlatunk	kérje ajánlatunk
belső Ø1 mm	100	130	150	180	200	250	300	350
külső Ø3 mm	150	180	200	230	250	300	350	400
belső Ø2 mm	100	130	150	180	200	250	300	350
külső Ø4 mm	200	230	250	280	300	350	400	450
Egység súly kg/db	1,68	2,09	2,23	2,61	2,87	3,52	3,55	4,05

Hőszigetelt csatlakozó cső

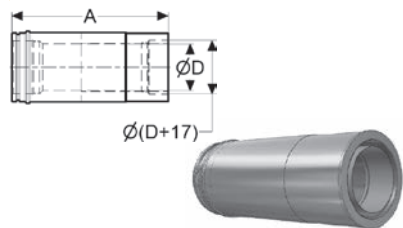

fényes Ø mm	130/130	130/150	150/150	150/180	180/180	150/200	180/200	200/200
bekötő Ø mm	130	130	150	150	180	150	180	200
kémény Ø mm	130	150	150	180	180	200	200	200
Megr.sz. fekete (RAL 9005)	115225	115796	115780	116319	116289	116870	116687	116624
Megr.sz. szürke (RAL 7043)	115224	115798	115778	116318	116291	116871	116689	116621
Megr.sz. fehér (RAL 9016)	115222	115797	115781	116320	116284	116872	116688	116623
Egységár Ft/db	90450	104220	95160	108140	97750	118110	110630	99240
Egység súly kg/db	2,8	3,2	3,2	3,8	3,7	4,4	4,1	4,1

Adapter (rövid)

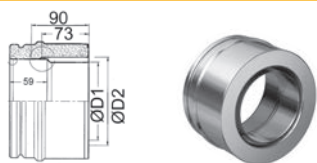

fényes Ø mm	80/130	100/130	100/150	130/130	130/150	150/150		
Megr.sz. fekete (RAL 9005)	141474	141475	141476	141477	141478	141479		
Egységár Ft/db	53890	49530	49760	38620	38110	39540		
fényes Ø mm	150/180	150/200	160/180	160/200	180/180	200/200		
Megr.sz. fekete (RAL 9005)	141480	141481	141482	141483	141484	141485		
Egységár Ft/db	41850	52690	42210	52920	38410	43400		

Adapter (hosszú)

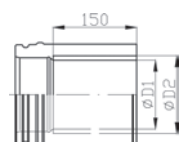

fényes Ø mm	120/130	120/150	130/150	140/150	150/180	160/180		
Megr.sz. fekete (RAL 9005)	147584	147585	147586	147587	147588	147589		
Egységár Ft/db	46390	47700	47700	47880	51030	51070		
fényes Ø mm	180/200	130/130	150/150	180/180	200/200			
Megr.sz. fekete (RAL 9005)	147590	147640	147641	147642	147643			
Egységár Ft/db	53160	52730	54240	57960	60270			

Belső Ø (mm)	100	130	150	180	200	250	300	350
Külső Ø (mm)	150	180	200	230	250	300	350	400

Adapter PS-PPL

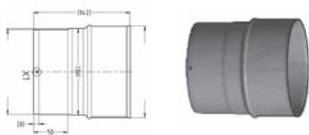

Megr.sz. fekete (RAL 9005)	144410	144409	144408	144407				
Egységár Ft/db	kére ajánlatunkat		12250	kére ajánlatunkat		kére ajánlatunkat		
L	142	142	142	142				
DN1 PS Ø mm	125	150	180	200				
D1 Ø mm	124	149	179	199				

Adapter PS-ICS

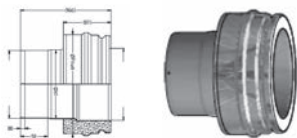

Megr.sz. fekete (RAL 9005)	144417	144416	144415	144414				
Egységár Ft/db	kére ajánlatunkat		37620	40570	41540			
DN1 PS Ø mm	125	150	180	200				
Külső Ø mm	180	200	230	250				
L	166	166	166	166				
D1 Ø mm	124	149	179	199				

CSŐ ELEMÉK

Normál cső 1000mm + normál bilincs

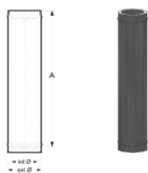

Megr.sz. fekete (RAL 9005)	117092	117987	117966	118310	118480	113603	113766	113895
Megr.sz. szürke (RAL 7043)	117093	117580	117970	118306	118474	113604	113770	113893
Megr.sz. fehér (RAL 9016)	117094	117624	117964	118313	118482	113608	113771	
Egységár Ft/db	37580	42610	45870	50430	53460	64060	81850	95700
A	955	955	955	955	955	955	955	955
Egység súly kg/db	4,49	5,84	6,58	7,69	8,43	10,28	12,1	14

Rövid cső 500mm + normál bilincs

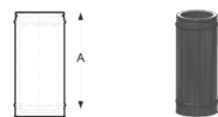

Megr.sz. fekete (RAL 9005)	114694	115960	115903	116369	116723	117322	117697	118045
Megr.sz. szürke (RAL 7043)	114697	115383	115910	116370	116733	117328	117694	118044
Megr.sz. fehér (RAL 9016)	114698	115399	115911	116365	116727	117327	117696	118047
Egységár Ft/db	28820	29570	32210	33990	37200	45290	57200	102790
A	455	455	455	455	455	455	455	455
Egység súly kg/db	2,22	2,89	3,26	3,8	4,17	5,09	6	6,9

Rövid cső 250mm + normál bilincs



Megr.sz. fekete (RAL 9005)	111982	112590	112903	113362	114269	114920	115438	116022
Megr.sz. szürke (RAL 7043)	111983	112592	112906	113363	114268	114922	115441	116021
Megr.sz. fehér (RAL 9016)	111981	112585	112910	113359	114262	114923	115442	116019
Egységár Ft/db	22710	22770	24030	25620	26700	32580	40950	47450
A	205	205	205	205	205	205	205	205
Egység súly kg/db	1,09	1,42	1,59	1,86	2,04	2,49	2,9	3,4

Hosszkiegénylő cső 270-375mm

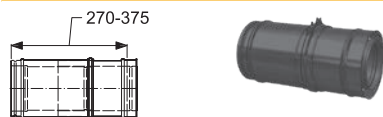

Megr.sz. fekete (RAL 9005)	114457	115171	115706	116196	116475	117137	121101	121104
Megr.sz. szürke (RAL 7043)	114453	115172	115707	116195	116474	117136	121102	121105
Megr.sz. fehér (RAL 9016)	114472	115170	115705	116194	116476	117138	121103	121106
Egységár Ft/db	40090	41860	44980	49770	50140	57260	115580	134780
Egység súly kg/db	2,09	2,72	3,06	3,57	3,92	4,77		

Külső bilincs (normál)

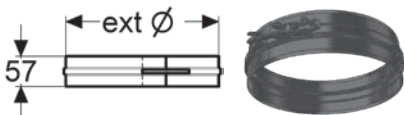

Megr.sz. fekete (RAL 9005)	109775	109814	109839	109857	109887	109964	121142	131313
Megr.sz. szürke (RAL 7043)	109774	109808	109835	109865	109882	109975	121140	131314
Megr.sz. fehér (RAL 9016)	109776	109812	109844	109863	109874	109969	121141	131315
Egységár Ft/db	kére ajánlatunkat		4390	4550	5300	5450	6250	9810
Egység súly kg/db	0,12	0,15	0,17	0,19	0,20	0,24	0,27	0,36

Külső bilincs (széles)

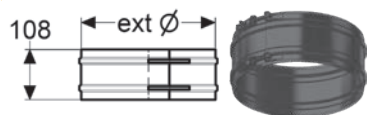

Megr.sz. fekete (RAL 9005)	109965	110061	110122	110224	110286	110492	146503	131307
Megr.sz. szürke (RAL 7043)	109968	110058	110120	110225	110290	110490	121135	131308
Megr.sz. fehér (RAL 9016)	109967	110062	110116	110226	110284	110491	121136	131309
Egységár Ft/db	6760	7120	7260	9390	9660	10170	15230	kére ajánlatunkat
Egység súly kg/db	0,22	0,29	0,31	0,36	0,39	0,46	0,53	0,67

PERMETER 25 HŐSZIGETELT SZÍNES FÉMKÉMÉNY

Belső Ø (mm)	100	130	150	180	200	250	300	350
Külső Ø (mm)	150	180	200	230	250	300	350	400

CSATLAKOZÓ IDOMOK

90° csatlakozó kondenz kivezetővel + 1 db normál bilincs

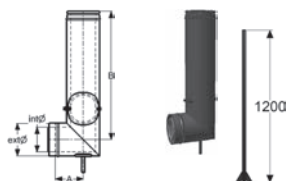

Megr.sz. fekete (RAL 9005)	117503	118281	118573	118667	113668	113785		
Megr.sz. szürke (RAL 7043)	117507	118292	118574	118669	113667	113784		
Megr.sz. fehér (RAL 9016)	119398	118298	118575	118668	113671	113783		
Egységár Ft/db	kérje ajánlatunkat	228200	234970	kérje ajánlatunkat	kérje ajánlatunkat	kérje ajánlatunkat		
A	170	170	170	170	175	200		
B	786	786	786	786	781	756		
Egységsúly kg/db	5,91	7,68	8,81	9,33	10,78	12,25		

T-idom 90 fokos + 2 db normál bilincs

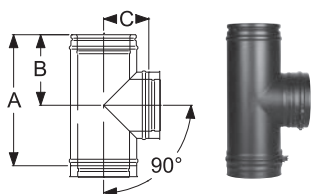

Megr.sz. fekete (RAL 9005)	113500	116094	116453	117031	117295	117945	121068	121071
Megr.sz. szürke (RAL 7043)	113496	116083	116447	117029	117288	117954	121069	121072
Megr.sz. fehér (RAL 9016)	113495	116092	116441	117027	117291	117949	121070	121073
Egységár Ft/db	57720	62610	66730	73030	76070	145010	167980	196130
A	288	455	455	455	455	455	480	530
B	126	209	209	209	209	209	218	243
C	115	130	140	155	165	190	215	240
Egységsúly kg/db	1,95	3,42	3,88	4,57	5,04	6,56		

T-idom 45 fokos + 2 db normál bilincs

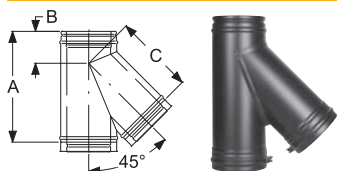

Megr.sz. fekete (RAL 9005)	114912	116655	117050	117408	118021	118529	121074	121077
Megr.sz. szürke (RAL 7043)	114913	116643	117053	117409	118018	118524	121075	121078
Megr.sz. fehér (RAL 9016)	114915	116659	117055	117407	118017	118525	121076	121079
Egységár Ft/db	kérje ajánlatunkat	128740	146430	160430	159200	187750	226580	268580
A	355	455	455	455	530	560	641	712
B	246	328	329	322	378	413	484	541
C	245	328	328	325	376	410	484	541
Egységsúly kg/db	2,47	4,11	4,63	5,37	6,80	8,61		

Tisztítóajtós elem (T450 N1 W)

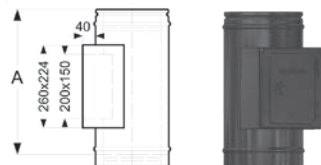

Megr.sz. fekete (RAL 9005)	116995	117129	117378	117501	117896			121065
Megr.sz. szürke (RAL 7043)	116994	117132	117376	117502	117897			121066
Megr.sz. fehér (RAL 9016)	116991	117114	117377	117500	117898	121064	121067	
Egységár Ft/db	92810	88910	95120	106500	104890			172540
A	455	455	455	455	455	455	455	455
Egységsúly kg/db	4,52	4,77	5,27	5,58	6,42	7,59	8,48	

Vizgálónyílásos elem N1 (rövid)

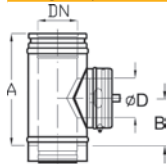

Megr.sz. fekete (RAL 9005)	114469	115275	115962	116297	117069	118038		
Megr.sz. szürke (RAL 7043)	114467	115279	115961	116296	117073	118040		
Megr.sz. fehér (RAL 9016)	114473	115272	115957	116292	117072	118041		
Egységár Ft/db	115000	100500	109200	119330	131420	161090		
Egységsúly kg/db	2,20	2,80	3,30	3,70	4,70	6,90		

Kondenzgyűjtő elvezetővel

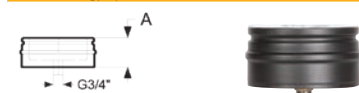

Megr.sz. fekete (RAL 9005)	112461	113047	113488	114634	115038	116015		
Megr.sz. szürke (RAL 7043)	112463	113060	113484	114625	115041	116013		
Megr.sz. fehér (RAL 9016)	112451	113046	113487	114627	115039	116011		
Egységár Ft/db	28350	28810	34440	38520	40630	45980		
A	95	95	95	95	95	95		
Egységsúly kg/db	1,36	1,70	1,94	2,33	2,61	3,36		

T-idom fedél



Megr.sz. fekete (RAL 9005)	112464	113045	113489	114636	115033	116008	121119	121122
Megr.sz. szürke (RAL 7043)	112465	113049	113483	114628	115035	116014	121120	121123
Megr.sz. fehér (RAL 9016)	112440	109754	113486	114635	115036	116012	121121	121124
Egységár Ft/db	33730	36060	39340	43780	43940	57680	70940	87370
A	95	95	95	95	95	95	95	95
Egységsúly kg/db	1,36	1,70	1,94	2,33	2,61	3,36	4,09	4,69

Belső Ø (mm)	100	130	150	180	200	250	300	350
Külső Ø (mm)	150	180	200	230	250	300	350	400

TALPELEMEK

Talpelem elvezetővel (magas) + normál bilincs

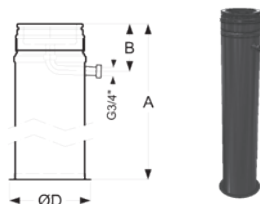

Megr.sz. fekete (RAL 9005)	116265	116925	117277	117640	117903	118390	121314	121318
Megr.sz. szürke (RAL 7043)	116264	116924	117279	117641	117904	118389	121315	121319
Megr.sz. fehér (RAL 9016)	116266	116926	117278	117639	117902	118388	121316	121320
Egységár Ft/db	116650	113290	115430	130980	132360	154800	kérje ajánlatunkat	kérje ajánlatunkat
A	1045	1045	1045	1045	1045	1045	1045	1045
B	160	160	160	160	160	160	160	160
ØD	216	246	276	296	346	365	415	465
Egységsúly kg/db	2,71	3,05	3,44	4,07	4,51	5,69	7,01	8,44

Talpelem padlószelvényhez + normál bilincs



Megr.sz. fekete (RAL 9005)	141441	141442	141443	141444	141445	141447	141448	
Megr.sz. szürke (RAL 7043)	142096	142097	142098	142099	142100	142102	142103	
Megr.sz. fehér (RAL 9016)	142111	142112	142113	142114	142115	142117	142118	
Egységár Ft/db	50600	53500	54170	59550	68250	73660	kérje ajánlatunkat	
A	200	250	250	250	333	350	400	

Talpelem konzolos szereléshez + normál bilincs

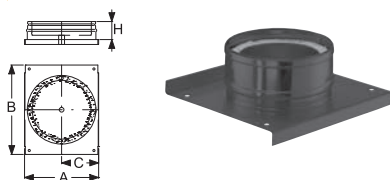

Megr.sz. fekete (RAL 9005)	114995	115831	116248	116868	117175	117855	118353	118676
Megr.sz. szürke (RAL 7043)	114997	115830	116249	116866	117177	117851	118348	118677
Megr.sz. fehér (RAL 9016)	114998	115809	116247	116863	117172	117850	118352	118672
Egységár Ft/db	39050	45410	51670	57360	60180	69480	kérje ajánlatunkat	153560
A	208	238	258	278	285	335		
B	276	306	326	356	353	403		
Egységsúly kg/db	1,68	2,19	2,53	3,03	3,37	4,22	7,79	9,40

Közbenső támasz + normál bilincs

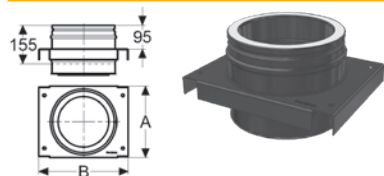

Megr.sz. fekete (RAL 9005)	114237	114871	115157	115751	116060	116682	117202	117791
Megr.sz. szürke (RAL 7043)	114239	114891	115162	115750	116058	116681	117200	121062
Megr.sz. fehér (RAL 9016)	114238	114847	115156	115761	116057	116684	117201	121063
Egységár Ft/db	53340	56580	60470	61260	62590	77270	99860	111280
A	208	238	258	278	285	335	385	435
B	276	306	326	356	353	403	453	503
Egységsúly kg/db	2,07	2,43	2,70	3,12	3,40	4,12	4,90	6,10

Talpelem kéménytoldáshoz P25-P25

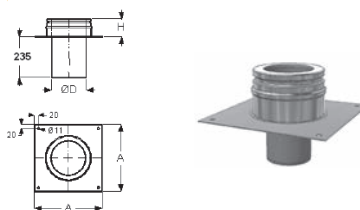

Belső Ø mm	100	130	150	180	200	230	250	
Külső Ø mm	150	180	200	230	250	280	300	
Megr.sz. fekete (RAL 9005)	115220	116024	116332	120583	117163	117462	117644	
Megr.sz. szürke (RAL 7043)	115219	116026	116334	120584	117161	117463	117643	
Megr.sz. fehér (RAL 9016)	115218	116025	116333	116892	117162	117464	117645	
Egységár Ft/db	kérje ajánlatunkat	41730	39210	49170	46550	kérje ajánlatunkat	61830	
A (mm)	270	300	320	350	370	400	420	
Egységsúly kg/db	2,80	3,40	3,80	4,40	4,80	5,50	5,90	

PERMETER 25 HŐSZIGETELT SZÍNES FÉMKÉMÉNY

Belső Ø (mm)	100	130	150	180	200	250	300	350
Külső Ø (mm)	150	180	200	230	250	300	350	400

Talpelem kéménytoldáshoz UNI-P25

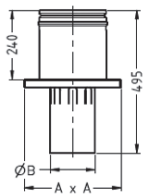

Belső Ø mm ICS	150	180	180	200	250	300	350
Külső Ø mm ICS	200	230	230	250	300	350	400
Belső Ø mm UNI	140	160	180	200	250	300	350
Megr.sz. fekete (RAL 9005)	141469	141470	141471	141472	141473	121306	121309
Egységár Ft/db	60090	61440	59480	70190	84030	kérje ajánlatunkat	108030
A	333	333	373	373	793		
B	135	153	173	193	240		
Egység súly kg/db	4,23	4,51	5,05	5,24	7,54	9,18	10,50

Talpelem kéménytoldáshoz ABS-P25

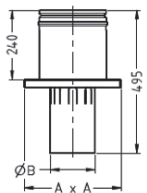

Belső Ø mm ICS	130	150	180	180	200		
Külső Ø mm ICS	180	200	230	230	250		
Belső Ø mm ABS	120	140	160	180	200		
Megr.sz. fekete (RAL 9005)	141458	141459	141460	141461	141462		
Egységár Ft/db	kérje ajánlatunkat	kérje ajánlatunkat	60240	61040	63990		
A	373	373	373	373	383		
B	115	135	153	173	193		
Egység súly kg/db	4,40	4,67	5,01	5,12	5,40		

Falkonzol hosszú (pár)

Typ 325 - 475

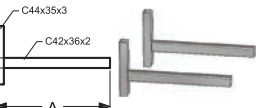
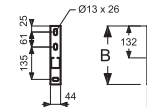

Typ 570 - 1504

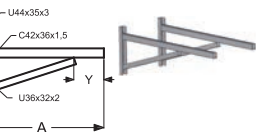
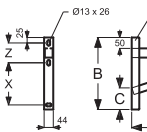

Típus	325	475	570	620	720	820
Megr.sz. fekete (RAL 9005)	130686	120976	120977	120978	131338	131341
Megr.sz. szürke (RAL 7043)	131336	120998	120999	121000	131339	131342
Megr.sz. fehér (RAL 9016)	131337	121020	121021	121022	121060	131343
Egységár Ft/db	65010	59890	80120	77500	84900	86760
Típus	325	475	570	620	720	820
A	325	475	570	620	720	820
B	242	242	330	330	330	380
C	--	--	100	100	100	70
X	--	--	193	193	193	243
Y	--	--	139	189	289	390
Z	--	--	91	91	91	91
Egység súly kg/db	1,24	1,54	2,23	2,31	2,46	2,76

TAKARÓLEMEZEK

Takaró lemez 0° - 5°

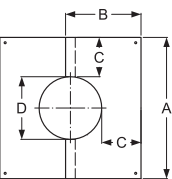

Megr.sz. fekete (RAL 9005)	111050	157989	158001	158013	158025	112406	112839
Megr.sz. szürke (RAL 7043)	111053	157990	158002	158014	158026	112405	112834
Megr.sz. fehér (RAL 9016)	111052	111308	111426	112032	111904	112404	112838
Egységár Ft/db	20130	18770	21610	19460	19880	24350	25940
A	400	430	450	480	500	550	600
B	225	240	250	265	275	300	325
C	120,50	120,50	120,50	120,50	120,50	120,50	120,50
D	159	189	209	239	259	309	359
Egység súly kg/db	0,78	1,02	1,10	1,23	1,32	1,56	1,56

Takaró lemez 5° - 20°

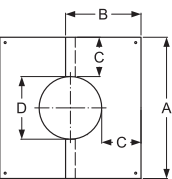

Megr.sz. fekete (RAL 9005)	111055	157999	158010	158022	158034	112395	112837
Megr.sz. szürke (RAL 7043)	111056	158000	158011	158023	158035	112401	112841
Megr.sz. fehér (RAL 9016)	111057	111306	111418	112029	111879	112398	112833
Egységár Ft/db	20200	18770	18820	19470	19930	24350	25950
A	400	430	450	480	500	550	600
B	225	240	250	265	275	300	325
C	120,50	120,50	120,50	120,50	120,50	120,50	120,50
D	159	189	209	239	259	309	359
Egység súly kg/db	0,78	1,02	1,10	1,23	1,32	1,56	1,56

Belső Ø (mm)	100	130	150	180	200	250	300	350
Külső Ø (mm)	150	180	200	230	250	300	350	400

Takaró lemez 20° - 35°

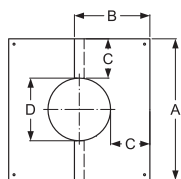

Megr.sz. fekete (RAL 9005)	111130	157992	158004	158016	158028	112567	113030	
Megr.sz. szürke (RAL 7043)	111134	157993	158005	158017	158029	112566	113029	
Megr.sz. fehér (RAL 9016)	111133	111370	111548	111779	111996	112565	113031	
Egységár Ft/db	20380	19010	19140	19800	20260	24930	26770	
A	400	430	450	480	500	550	600	
B	235	250	265	280	290	320	350	
C	120,50	120,50	120,50	120,50	120,50	120,50	120,50	
D	159	189	209	239	259	309	359	
Egység súly kg/db	0,83	1,08	1,16	1,31	1,41	1,68	1,68	

Takaró lemez 35° - 45°

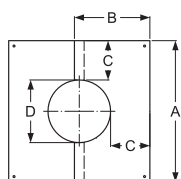

Megr.sz. fekete (RAL 9005)	111233	157995	158007	158019	158031	112778	113275	
Megr.sz. szürke (RAL 7043)	111244	157996	158008	158020	158032	112777	113277	
Megr.sz. fehér (RAL 9016)	111234	111508	111679	112113	112293	112775	113273	
Egységár Ft/db	20760	18590	19420	20210	20880	25680	27740	
A	400	430	450	480	500	550	600	
B	250	270	280	300	315	345	380	
C	120,50	120,50	120,50	120,50	120,50	120,50	120,50	
D	159	189	209	239	259	309	359	
Egység súly kg/db	0,93	1,21	1,30	1,41	1,52	1,82	1,82	

BILINCSEK

Állítható falbilincs 60-100mm

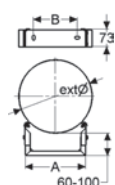

Megr.sz. fekete (RAL 9005)	111095	111187	111273	111476	111520	111723	112379	112571
Megr.sz. szürke (RAL 7043)	111099	111185	111271	111484	111518	111728	112375	112578
Megr.sz. fehér (RAL 9016)	111097	111184	111238	111491	111514	111727	112373	112574
Egységár Ft/db	37580	33590	33510	34120	34310	35210	41270	42160
A	141	162	176	200	212	248	282	317
Egység súly kg/db	0,60	0,78	0,80	0,91	0,93	1,04	1,31	1,40

Normál falbilincs 50mm

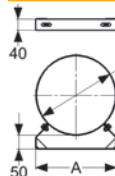

Megr.sz. fekete (RAL 9005)		110663	110738	110868	119478	111196	111587	
Megr.sz. szürke (RAL 7043)	120452	110667	110739	110869	111000	111199	111585	
Megr.sz. fehér (RAL 9016)		110664	110741	110865	111006	111200	111590	
Egységár Ft/db		17770	17480	17920	17890	17840	18380	
A		184	204	234	254	304	354	
Egység súly kg/db		0,53	0,58	0,64	0,70	0,79	1,31	

Erősített falbilincs (50mm)

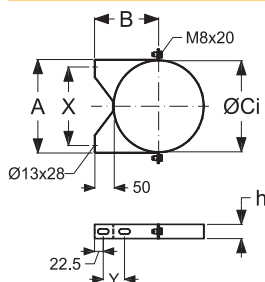

Megr.sz. fekete (RAL 9005)	120979	120980	120981	120982	120983	120985	120986	
Megr.sz. szürke (RAL 7043)	121001	121002	121003	121004	121005	121007	121008	
Megr.sz. fehér (RAL 9016)	121023	121024	121025	121026	121027	121029	121030	
Egységár Ft/db	20660	18270	18630	19420	20200	21720	35740	
A	158	188	208	238	258	308	358	
B	126	141	151	166	176	201	225	
ØCi	151,20	181,10	201,10	231,10	251,10	301,10	350,40	
X	120	150	170	200	220	270	320	
Y	55	55	55	55	55	85	125	
h	36	36	36	36	36	36	60	
Egység súly kg/db	0,48	0,53	0,58	0,64	0,70	0,79	0,85	

Bilincs szarufához való rögzítéshez - INOX

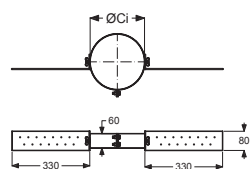

Megr. sz. INOX	100961	100962	100963	100964	100965	100967	100968	
Egységár Ft/db	33590	25770	21610	23620	22590	24300	31240	
ØCi	150	180	200	230	250	300	350	
Egység súly kg/db	1,1	1,22	1,25	1,3	1,33	1,4	1,47	

PERMETER 25 HŐSZIGETELT SZÍNES FÉMKÉMÉNY

Belső Ø (mm)	100	130	150	180	200	250	300	350
Külső Ø (mm)	150	180	200	230	250	300	350	400

Falbilincs hosszabbító

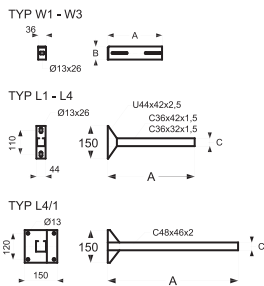

Típus	W1	W2	W3	L1	L2	L3	L4
Megr.sz. fekete (RAL 9005)		131344	120987	120988	120989	141439	141440
Megr.sz. szürke (RAL 7043)		131345	121009	121010	121011	142094	142095
Megr.sz. fehér (RAL 9016)		131346	121031	121032	121033	142109	142110
Egységár Ft/db		23450	28650	44810	48250	52250	54640
A	130	176	250	300	450	550	750
B	36	36	60	--	--	--	--
C	--	--	--	32	32	42	42
Egység súly kg/db	0,13	0,17	0,46	0,75	0,95	1,21	1,52

TORKOLAT

Kéményfej záróelem + normál bilincs

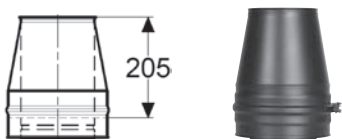

Megr.sz. fekete (RAL 9005)	111760	112363	112689	113139	113439	114703	115216	121080
Megr.sz. szürke (RAL 7043)	111761	112339	112691	113138	113435	114701	115213	121081
Megr.sz. fehér (RAL 9016)	111759	112344	112690	113135	113436	114699	115217	121082
Egységár Ft/db	32340	31840	33260	36500	36500	40050	55220	82030
Egység súly kg/db	1,01	1,31	1,48	1,74	1,91	2,34	2,30	

Esővédős kéményfej záróelem védőrácscsal + normál bilincs

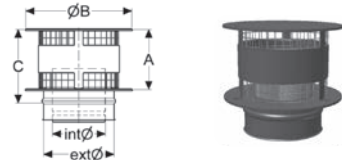

Megr.sz. fekete (RAL 9005)	114571	114592	115163	116257	116966	118028		
Megr.sz. szürke (RAL 7043)	114576	114905	115165	116255	116965	132285		
Megr.sz. fehér (RAL 9016)	114594	114903	115164	116256	116967	132286		
Egységár Ft/db	52230	54690	65560	77870	86860	113970		
A	110	200	200	250	275	330		
B	250	359	409	459	509	609		
C	160	245	245	295	320	375		
Egység súly kg/db	2,01	2,44	2,71	3,64	4,52	6,82		

Esővédős kéményfej záróelem + normál bilincs

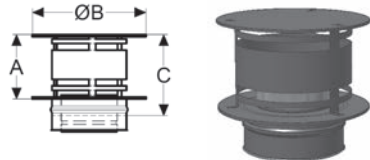

Megr.sz. fekete (RAL 9005)	113188	113199	114838	115892	116497	117699	121129	121131
Megr.sz. szürke (RAL 7043)	113196	113107	114833	115890	116494	121128		
Megr.sz. fehér (RAL 9016)		113206	114836	115896	116495	132287		
Egységár Ft/db	46000	56690	56690	74160	80010	85790	135250	145250
A	110	200	200	250	275	330		
B	250	359	409	459	509	609		
C	160	245	245	295	320	375		
Egység súly kg/db	1,92	2,10	2,42	3,24	3,99	6,00		

Meidinger esővédő

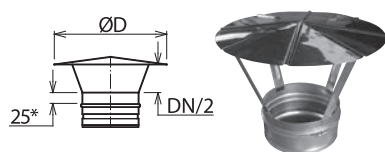

Megr.sz. fekete (RAL 9005)	148725	148727	148729	148731	148733	148735		
Megr.sz. szürke (RAL 7043)	148726	148728	148730	148732	148734	148736		
Egységár Ft/db	34640	37340	37680	40000	42850	48780		
A	100	140	140	180	180	250		
B	200	240	280	330	380	430		
Egység súly kg/db	0,43	0,56	0,64	0,84	1,01	1,29		

KÖNYÖKÖK

Könyök 90 fokok N1 vizsgálónylással + normál bilincs (T450 N1)

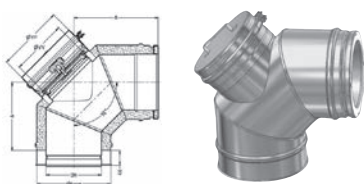

Megr.sz. fekete (RAL 9005)	112713	113291	114498	115263	115861	116843		
Megr.sz. szürke (RAL 7043)	112708	113303	114510	115251	115858	116841		
Megr.sz. fehér (RAL 9016)	112709	113302	114490	115267	115859	116845		
Egységár Ft/db	129500	124810	127550	126770				
A	133	152	161	176	188	212		
B	177	196	205	220	232	256		
ØD	100	110	110	120	120	120		
Egység súly kg/db	1,82	2,41	2,75	3,31	3,58	4,61		

Belső Ø (mm)	100	130	150	180	200	250	300	350
Külső Ø (mm)	150	180	200	230	250	300	350	400

Könyök 90 fokos vizsgálónyílással + normál bilincs

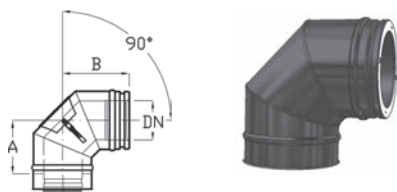

Megr.sz. fekete (RAL 9005)	147682	147685	147688	147691	147694	147700		
Megr.sz. szürke (RAL 7043)	147683	147686	147689	147692	147695	147701		
Megr.sz. fehér (RAL 9016)	147684	147687	147690	147693	147696	147702		
Egységár Ft/db	kérje ajánlatunk	68930	71650	75220	79170	kérje ajánlatunk		
A	133	152	161	176	188	212		
B	177	196	205	220	232	256		
Egység súly kg/db	1.80	2.40	2.80	30.márc	3.60	4.60		

Könyök 90 fokos + normál bilincs (T450 N1)

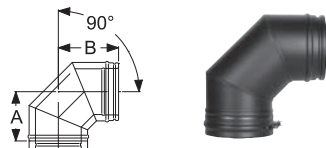

Megr.sz. fekete (RAL 9005)	112711	113313	114492	115266	115857	116847	121294	121297
Megr.sz. szürke (RAL 7043)	112714	113298	114503	115257	115862	116839	121295	121298
Megr.sz. fehér (RAL 9016)	112712	113290	114497	115262	115849	116844	121296	121299
Egységár Ft/db	51350	53220	51400	54630	65890	84460	93520	113150
Egység súly kg/db	1,82	2,41	2,75	03.jan	3,58	4,61		

Könyök 45 fokos + normál bilincs

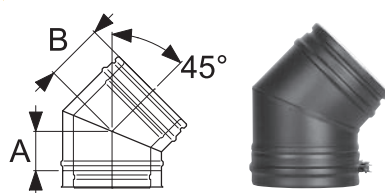

Megr.sz. fekete (RAL 9005)	111939	112489	112812	113243	114395	115305	121095	121098
Megr.sz. szürke (RAL 7043)	111935	112491	112805	113248	114386	115306	121096	121099
Megr.sz. fehér (RAL 9016)	120582	112492	112811	113241	114392	115302	121097	121100
Egységár Ft/db	38080	38110	42110	44530	51530	55720	71760	86260
A	75	80	85	90	95	105	115	130
B	115	120	125	130	135	145	155	170
Egység súly kg/db	1,11	1,37	1,54	1,81	2,15	2,82		

Könyök 30 fokos + normál bilincs

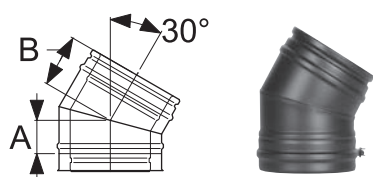

Megr.sz. fekete (RAL 9005)	111393	111802	112173	113249	113547	114818	121089	121092
Megr.sz. szürke (RAL 7043)	111395	111788	112171	113247	113554	114816	121090	121093
Megr.sz. fehér (RAL 9016)	111391	111790	112175	113245	113549	114819	121091	121094
Egységár Ft/db	34190	34600	37030	40400	49570	52900	68880	82570
A	60	68	70	75	80	85	90	100
B	100	108	110	115	120	125	130	140
Egység súly kg/db	0,88	1,08	1,22	1,81	1,98	2,42		

Könyök 15 fokos + spona

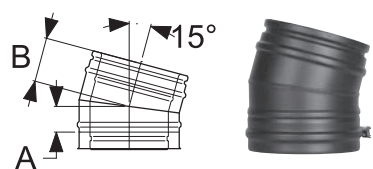

Megr.sz. fekete (RAL 9005)	111392	111820	112163	112625	112850	113432	121083	121086
Megr.sz. szürke (RAL 7043)	111394	111855	112168	112624	112851	113434	121084	121087
Megr.sz. fehér (RAL 9016)	111399	111857	112165	112626	112852	113429	121085	121088
Egységár Ft/db	kérje ajánlatunkat	37360	40680	42740	48980	51650	66320	77190
A	55	55	55	60	60	65	65	70
B	95	95	95	100	100	105	105	110
Egység súly kg/db	0,88	1,08	1,22	1,43	1,57	1,91	3,51	4,81

TETŐÁTVÉZETŐK

Esővédő gallér

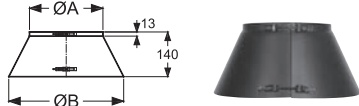

Megr.sz. fekete (RAL 9005)	110025	110209	110264	110278	110460	110391	110472	
Megr.sz. szürke (RAL 7043)	110931	110202	110260	110280	110457	110388	110461	
Megr.sz. fehér (RAL 9016)	110930	110191	110265	110282	110473	110386	110467	
Egységár Ft/db	26760	20810	21330	22590	23360	29140	28330	
ØA	150	180	200	230	250	300	350	
ØB	290	320	340	370	390	440	490	
Egység súly kg/db	0,27	0,35	0,38	0,39	0,45	0,51	0,85	

Tetőátvezető 0°-os

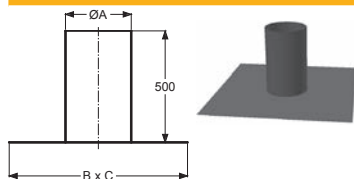

Megr.sz. fekete (RAL 9005)	116787	117042	117042	117399	117399	117800	117916	131347
Megr.sz. szürke (RAL 7043)	116789	117041	117041	117396	117396	117801	117917	131348
Megr.sz. fehér (RAL 9016)	116788	117043	117043	117397	117397	117802	117918	131349
Egységár Ft/db	57190	57430	57430	69230	69230	79140	84070	101800
ØA	200	250	250	300	300	350	400	450
B x C	667	750	750	800	800	850	900	950
Egység súly kg/db	3,20	4,59	4,59	5,34	5,34	6,11	6,90	7,70

**PERMETER 25
HŐSZIGETELT SZÍNES FÉMKÉMÉNY**

Belső Ø (mm)	100	130	150	180	200	250	300	350
Külső Ø (mm)	150	180	200	230	250	300	350	400

Tetőátvezető, fekete wakaflex-szel

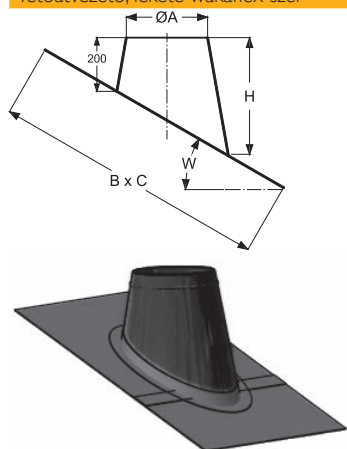

3°-15°

Megr.sz. fekete (RAL 9005)	148967	148968	148968	148969	148969	148971	148973	148974
Egységár Ft/db	80190	100640	100640	107860	107860	139630	148390	154940
ØA	200	250	250	300	300	350	400	450
H	257	266	266	275	275	284	293	302
B x C	689x685	742x735	742x735	794x787	794x787	846x838	899x890	951x942
Egység súly kg/db	1.89	2.22	2.22	2.49	2.49	2.83	3.18	3.53

16°-25°

Megr.sz. fekete (RAL 9005)	148985	148986	148986	148987	148987	148989	148991	148992
Egységár Ft/db	96200	103940	103940	109250	109250	143370	152900	160080
H	313	332	332	352	352	371	390	410
B x C	713x693	770x746	770x746	827x799	827x799	884x852	941x906	998x959
Egység súly kg/db	2.02	2.39	2.39	2.78	2.78	3.19	3.62	4.07

26°-35°

Megr.sz. fekete (RAL 9005)	149003	149004	149004	149005	149005	149007	149009	149010
Egységár Ft/db	98530	107010	107010	114860	114860	148190	158490	218340
H	381	414	414	446	446	478	510	542
B x C	754x703	818x758	818x758	882x813	882x813	946x868	1011x923	1011x923
Egység súly kg/db	2.23	2.67	2.67	3.15	3.15	3.66	4.19	4.90

36°-45°

Megr.sz. fekete (RAL 9005)	149021	149022	149022	149023	149023	149025	149027	149028
Egységár Ft/db	103010	112030	112030	145880	145880	155140	189180	233770
H	474	523	523	573	573	622	671	720
B x C	821x715	897x773	897x773	974x831	974x831	1050x888	1127x945	1204x1002
Egység súly kg/db	2.53	3.09	3.09	3.69	3.69	4.38	5.15	5.88

Tetőátvezető, vörös wakaflex-szel

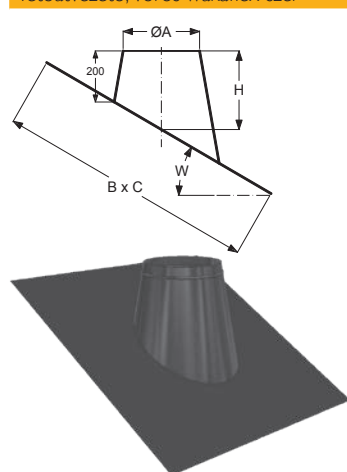

3°-15°

Megr.sz. fekete (RAL 9005)	154415	154415	154416	154416	154418
Egységár Ft/db	105170	105170	111590	111590	138720
ØA	250	250	300	300	350
H	266	266	275	275	284
B x C	742x735	742x735	794x787	794x787	846x838
Egység súly kg/db	2.22	2.22	2.49	2.49	2.83

16°-25°

Megr.sz. fekete (RAL 9005)	154433	154433	154434	154434	154436
Egységár Ft/db	107520	107520	113020	113020	143370
H	332	332	352	352	371
B x C	770x746	770x746	827x799	827x799	884x852
Egység súly kg/db	2.39	2.39	2.78	2.78	3.19

26°-35°

Megr.sz. fekete (RAL 9005)	154451	154451	154452	154452	154454
Egységár Ft/db	110710	110710	118820	118820	148190
H	414	414	446	446	478
B x C	818x758	818x758	882x813	882x813	946x868
Egység súly kg/db	2.67	2.67	3.15	3.15	3.66

36°-45°

Megr.sz. fekete (RAL 9005)	154469	154469	154470	154470	154472
Egységár Ft/db	135850	135850	147940	147940	154840
H	523	523	573	573	622
B x C	897x773	897x773	974x831	974x831	1050x888
Egység súly kg/db	3.09	2.23	3.69	3.69	4.38

Belső Ø (mm)	100	130	150	180	200	250	300	350
Külső Ø (mm)	150	180	200	230	250	300	350	400

Csőrőzsa gallér C típus (75 mm-es takarás)



Megr.sz. fekete (RAL 9005)	120990	120991	120992	120993	120994	120995	120996	120997
Megr.sz. szürke (RAL 7043)	121012	121013	121014	121015	121016	121017	121018	
Megr.sz. fehér (RAL 9016)	121034	121035	121036	121037	121038	121039	121040	
Egységár Ft/db	24930	22100	23190	23490	24250	26420	27240	31800
ØA	150	180	200	230	250	280	300	350
ØB	300	330	350	380	400	430	450	500
Egység súly kg/db								

Csőrőzsa gallér kéthéjú csőre (135 mm-es takarás)

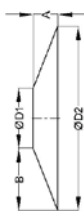

Megr.sz. FEKETE (RAL 9005)	174969	110604	110606	110607	110608			
Egységár Ft/db	19080	41320	24200	21520	26960			
A	54	54	54	54	54			
B	135	135	135	135	135			
ØD1	180	200	230	250	300			
ØD2	450	470	500	520	570			
Egység súly kg/db								

Csőrőzsa gallér, széles (220 mm-es takarás)



Megr.sz. FEKETE (RAL 9005)	157043	157044	157045	157046				
Egységár Ft/db	20940	21960	23560	24710				
Ø A	185	205	235	255				
Ø B	625	645	675	695				
C	220	220	220	220				
Egység súly kg/db	1,28	1,37	1,5	1,59				

Takarórőzsa M típus (199 mm-es takarás)

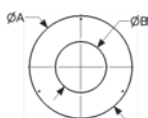

Megr.sz. fekete (RAL 9005)	110643	110825	110908	111174	111344	111553	111729	112212
Megr.sz. szürke (RAL 7043)	110640	110822	110911	111172	111350	111557	111726	
Megr.sz. fehér (RAL 9016)	110639	110824	110912	111176	111349	111565	111733	
Egységár Ft/db	12800	14210	14670	15420	16540	19000	17980	21300
Ø kémény külső	150	180	200	230	250	280	300	350
ØD1	357	387	407	437	457	487	507	557
ØD2	158	188	208	238	258	288	308	358
Egység súly kg/db								

Takarókarima T-idomhoz (szigetelés eltakarásához)

szigetelés eltakarásához T-idomra helyezhető, ha a kályhacsövet közvetlenül kötik be



Megr.sz. fekete (RAL 9005)	112452	133859	112449	112448				
Megr.sz. szürke (RAL 7043)	112444	112445	112446	112442				
Megr.sz. fehér (RAL 9016)	112459	112458	112457	112456				
Egységár Ft/db	12360	11510	12760	13640				
Ø kémény külső	180	200	230	250				
ØD1	138	158	188	208				
Egység súly kg/db	0,2	0,2	0,3	0,3				

PERMETER 50 HŐSZIGETELT SZÍNES FÉMKÉMÉNY

Belső Ø (mm)	130	150	180	200	250	300	350
Külső Ø (mm)	230	250	280	300	350	400	450

Egyhéjú-kéthéjú átvezető

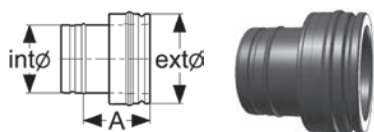

Megr.sz. fekete (RAL 9005)	112411	112679	113150	113459	114793	121218	121221
Megr.sz. szürke (RAL 7043)	112403	112680	119823	113464	114809	121219	121222
Megr.sz. fehér (RAL 9016)	112393	112687	119822	113458	119821	121220	121223
Egységár Ft/db	39020	40730	43990	45180	49790	59780	67920
A	150	150	150	150	150	150	150
Egység súly kg/db	1,32	1,48	1,75	1,93	2,40	2,73	3,06

Egyhéjú-kéthéjú hosszú átvezető

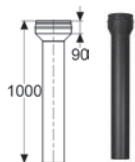

Megr.sz. fekete (RAL 9005)	116164	116616	117160	117395	117990		
Megr.sz. szürke (RAL 7043)	116167	116617	117159	117391	117989		
Egységár Ft/db	84200	85790	kérje ajánlatunkat	kérje ajánlatunkat	kérje ajánlatunkat		
Egység súly kg/db	3,52	4,04	4,82	5,33	6,63		

Kéthéjú-egyhéjú átvezető

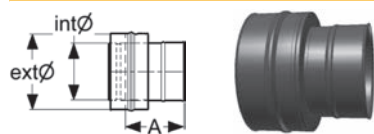

Megr.sz. fekete (RAL 9005)	112412	112684	113151	113465	114800		
Megr.sz. szürke (RAL 7043)	112400	112677	113145	113461	114785	121236	121237
Megr.sz. fehér (RAL 9016)	112396	112678	113146	113466	114805		
Egységár Ft/db	50600	53010	57060	58960	65250	kérje ajánlatunkat	kérje ajánlatunkat
A	155	155	155	155	155	155	155
Egység súly kg/db	1,32	1,48	1,75	1,93	2,40	2,73	2,80

Adapter PM25-PM50

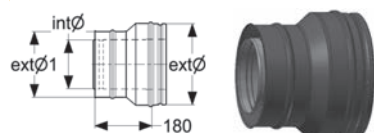

Megr.sz. fekete (RAL 9005)	114333	114483	115043	115373	116170	121224	121227
Megr.sz. szürke (RAL 7043)	114334	114482	115045	115376	116165	121225	121228
Megr.sz. fehér (RAL 9016)	114316	114487	115057	115371	116171	121226	121229
Egységár Ft/db	45370	49040	51110	52700	55940	kérje ajánlatunkat	kérje ajánlatunkat
belső Ø1 mm	130	150	180	200	250	300	350
külső Ø3 mm	180	200	230	250	300	350	400
belső Ø2 mm	130	150	180	200	250	300	350
külső Ø4 mm	230	250	280	300	350	400	450
Egység súly kg/db	2,09	2,23	2,61	2,87	3,52	3,55	4,05

Hőszigetelt csatlakozó cső

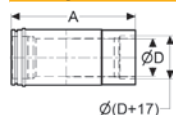

fényes Ø mm	130/130	130/150	150/150	150/180	180/180	150/200	180/200	200/200
bekötő Ø mm	130	130	150	150	180	150	180	200
kémény Ø mm	130	150	150	180	180	200	200	200
Megr.sz. fekete (RAL 9005)	141509	141510	141511	141512	141513	141514	141515	141516
Megr.sz. szürke (RAL 7043)								
Megr.sz. fehér (RAL 9016)								
Egységár Ft/db	85760	89380	88190	98020	92810	112350	98650	95410
Egység súly kg/db	2,8	3,2	3,2	3,8	3,7	4,4	4,1	4,1

Adapter (rövid)

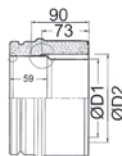

fényes Ø mm	100/130	100/150	130/130	130/150	150/150	150/180
Megr.sz. fekete (RAL 9005)	141486	141487	141488	141489	141490	141491
Egységár Ft/db	kérje ajánlatunkat	51380	40460	41650	41220	42960
fényes Ø mm	150/200	160/180	160/200	180/180	200/200	
Megr.sz. fekete (RAL 9005)	141492	141493	141494	141495	141496	
Egységár Ft/db	53960	43200	kérje ajánlatunkat	40250	45010	

Adapter (hosszú)

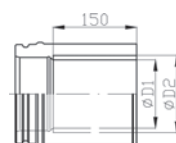

fényes Ø mm	120/130	120/150	130/150	140/150	150/180	160/180
Megr.sz. fekete (RAL 9005)	147605	147606	147607	147608	147609	147610
Egységár Ft/db	49800	51340	51450	51560	55800	55900
fényes Ø mm	180/200	130/130	150/150	180/180	200/200	
Megr.sz. fekete (RAL 9005)	147611	147652	147653	147654	147655	
Egységár Ft/db	58010	56330	58000	62770	65080	

Belső Ø (mm)	130	150	180	200	250	300	350
Külső Ø (mm)	230	250	280	300	350	400	450

Adapter PS-PPL

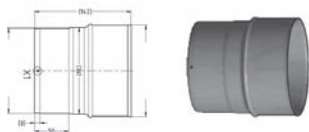

Megr.sz. fekete (RAL 9005)	144410	144409	144408	144407			
Egységár Ft/db	kérje ajánlatunkat 12250		kérje ajánlatunkat		kérje ajánlatunkat		
L	142	142	142	142			
DN1 PS Ø mm	125	150	180	200			
D1 Ø mm	124	149	179	199			

Adapter PS-ICS

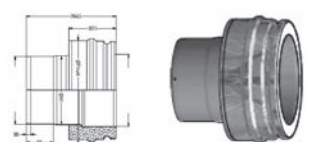

Megr.sz. fekete (RAL 9005)	144431	144413	144412	144411			
Egységár Ft/db	kérje ajánlatunkat	kérje ajánlatunkat	kérje ajánlatunkat	kérje ajánlatunkat			
DN1 PS Ø mm	125	150	180	200			
Külső Ø mm	230	250	280	300			
L	166	166	166	166			
D1 Ø mm	124	149	179	199			

CSŐ ELEMEEK

Normál cső 1000mm + normál bilincs

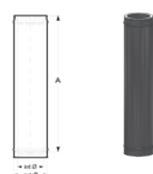

Megr.sz. fekete (RAL 9005)	118689	113649	113764	113850	113993	120593	121176
Megr.sz. szürke (RAL 7043)	118690	113647	113763	113854	113994	121174	121177
Megr.sz. fehér (RAL 9016)	118685	113648	113762	113852	113991	121175	121178
Egységár Ft/db	54800	60600	67960	73460	85780	127570	125810
A	955	955	955	955	955	955	955
Egység súly kg/db	9,40	10,61	12,06	13,02	15,41	17,84	20,33

Rövid cső 500mm + normál bilincs



Megr.sz. fekete (RAL 9005)	117103	117388	117768	117936	118338	119466	121181
Megr.sz. szürke (RAL 7043)	117105	117389	117767	117935	118341	121179	121182
Megr.sz. fehér (RAL 9016)	117097	117386	117769	117937	118342	121180	121183
Egységár Ft/db	39230	42410	46230	51580	58380	110860	80550
A	455	455	455	455	455	455	455
Egység súly kg/db	4,73	5,33	6,06	6,54	7,74	8,96	10,05

Rövid cső 250mm + normál bilincs



Megr.sz. fekete (RAL 9005)	114779	115127	115694	115951	116464	121184	121187
Megr.sz. szürke (RAL 7043)	114776	115126	115695	115949	116466	121185	121188
Megr.sz. fehér (RAL 9016)	114780	115125	115696	115950	116465	121186	121189
Egységár Ft/db	27480	29130	31340	35590	39640	54690	58050
A	205	205	205	205	205	205	205
Egység súly kg/db	2,39	2,69	3,06	3,30	3,90	4,30	4,88

Hosszkiegynlítő cső 270-375mm



Megr.sz. fekete (RAL 9005)	116914	117284	117547	117818	118169	121212	121215
Megr.sz. szürke (RAL 7043)	116910	117282	117546	117823	118167	121213	121216
Megr.sz. fehér (RAL 9016)	116912	117280	117548	117819	118168	121214	121217
Egységár Ft/db	67130	70890	76990	77230	85920	kérje ajánlatunkat	kérje ajánlatunkat
Egység súly kg/db	4,46	5,02	5,73	6,16	7,28	8,96	10,15

Külső bilincs (normál)

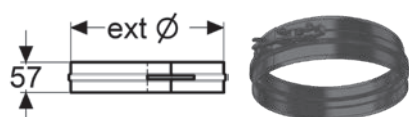

Megr.sz. fekete (RAL 9005)	109857	109887	109938	109964	121142		
Megr.sz. szürke (RAL 7043)	109865	109882		109975	121140		
Megr.sz. fehér (RAL 9016)	109863	109874	109955	109969	121141		
Egységár Ft/db	5300	5450	6250	6250	9810		
Egység súly kg/db	0,19	0,20	0,22	0,24	0,27		

Külső bilincs (széles)

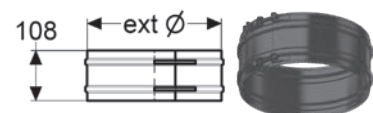

Megr.sz. fekete (RAL 9005)	110224	110286	110420	110492	146503		
Megr.sz. szürke (RAL 7043)	110225	110290	110417	110490	121135		
Megr.sz. fehér (RAL 9016)	110226	110284	110419	110491	121136		
Egységár Ft/db	9390	9660	10550	10170	15230		
Egység súly kg/db	0,36	0,39	0,42	0,46	0,53		

PERMETER 50 HŐSZIGETELT SZÍNES FÉMKÉMÉNY

Belső Ø (mm)	130	150	180	200	250	300	350
Külső Ø (mm)	230	250	280	300	350	400	450

CSATLAKOZÓ IDOMOK

90° csatlakozó kondenz kivezetővel + 1 db normál bilincs

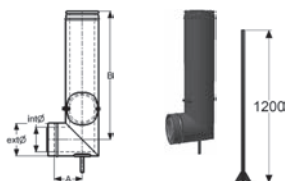

Megr.sz. fekete (RAL 9005)	113960	114048	114086	114111	115506		
Megr.sz. szürke (RAL 7043)	113959	114047	114088	114112	115505		
Megr.sz. fehér (RAL 9016)	113958	114046	114087	114110	115507		
Egységár Ft/db	kérje ajánlatunkat	kérje ajánlatunkat	kérje ajánlatunkat	kérje ajánlatunkat	kérje ajánlatunkat		
A	170	175	190	200	225		
B	786	781	766	756	731		
Egységsúly kg/db	14,81	16,71	17,34	18,31	20,69		

T-idom 90 fokos + 2 db normál bilincs

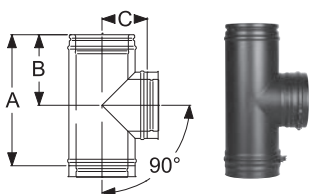

Megr.sz. fekete (RAL 9005)	117845	118125	118394	118540	113589	121162	121165
Megr.sz. szürke (RAL 7043)	117846	118124	118393	118539	113590	121163	121166
Megr.sz. fehér (RAL 9016)	117840	118122	118392	118541	113588	121164	121167
Egységár Ft/db	73690	80280	85150	90900	97970	kérje ajánlatunkat	kérje ajánlatunkat
A	455	455	455	455	480	530	
B	209	209	209	209	222	247	
C	155	165	180	190	205	240	
Egységsúly kg/db	6,23	7,00	7,98	8,62	10,22	13,60	16,79

T-idom 45 fokos + 2 db normál bilincs

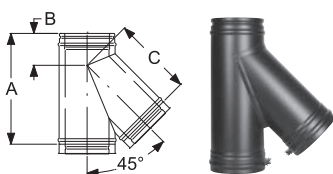

Megr.sz. fekete (RAL 9005)	118246	118535	113636	113733	114009	121168	121171
Megr.sz. szürke (RAL 7043)	118254	118531	113635	113736	114007	121169	121172
Megr.sz. fehér (RAL 9016)	118265	118534	113634	113734	114008	121170	121173
Egységár Ft/db	127080	127860	153330	158420	196440	kérje ajánlatunkat	kérje ajánlatunkat
A	455	530	530	560	623		
B	322	378	393	413	472		
C	325	376	390	410	469		
Egységsúly kg/db	7,65	8,61	10,59	11,90	15,84	20,34	25,47

Tisztítóajtós elem (T450 N1 W)

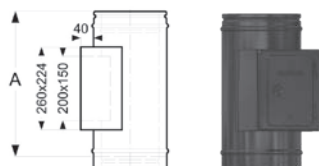

Megr.sz. fekete (RAL 9005)	118023	118190	118435	118518	118738	121158	121160
Megr.sz. szürke (RAL 7043)	118024	118188	118436	118517	118739		
Megr.sz. fehér (RAL 9016)	118027	118189	118437	118516	118737	121159	121161
Egységár Ft/db	103660	106290	107330	109360	107610	kérje ajánlatunkat	kérje ajánlatunkat
A	455	455	455	455	455	455	455
Egységsúly kg/db	6,82	7,43	8,09	8,59	9,83	11,07	12,31

Vizsgálónyílásos elem N1 (rövid)

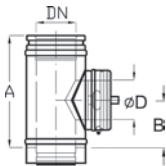

Megr.sz. fekete (RAL 9005)	116282	116805	117149	117762	118565		
Megr.sz. szürke (RAL 7043)	116280	116815	117148	117764	118564		
Megr.sz. fehér (RAL 9016)	116286	116804	117143	117765	118563		
Egységár Ft/db	kérje ajánlatunkat	113820	119790	130250	kérje ajánlatunkat		
Egységsúly kg/db	3,70	4,30	4,80	6,00	8,80		

Kondenzgyűjtő elvezetővel

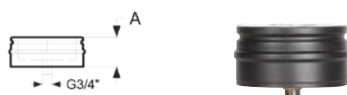

Megr.sz. fekete (RAL 9005)	112011	112420	112878	113171	114544	121230	
Megr.sz. szürke (RAL 7043)	112024	112399	112887	113168	114545	121231	
Megr.sz. fehér (RAL 9016)	112027	112397	112883	113173	114542	121232	
Egységár Ft/db	38380	43500	47790	48160	54330	kérje ajánlatunkat	
A	95	95	95	95	95	95	
Egységsúly kg/db	1,17	1,32	1,58	1,77	2,27	2,82	

T-idom fedél



Megr.sz. fekete (RAL 9005)	112009	112422	112882	113169	114537	121238	121241
Megr.sz. szürke (RAL 7043)	112010	112402	112884	113170	114543	121239	121242
Megr.sz. fehér (RAL 9016)	112012	112394	112877	113172	114546	121240	121243
Egységár Ft/db	34440	37750	55110	54410	69370	kérje ajánlatunkat	kérje ajánlatunkat
A	95	95	95	95	95	95	95
Egységsúly kg/db	1,17	1,32	1,58	1,77	2,27	2,82	3,43

Belső Ø (mm)	130	150	180	200	250	300	350
Külső Ø (mm)	230	250	280	300	350	400	450

TALPELEMEK

Talpelem elvezetővel (magas) + normál bilincs

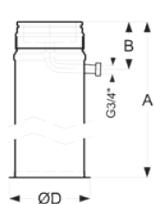

Megr.sz. fekete (RAL 9005)	118059	118178	118451	118584	113656	121317	121321
Megr.sz. szürke (RAL 7043)	118050	118179	118452	118586	113653	121322	121323
Megr.sz. fehér (RAL 9016)	118054	118180	118450	118585	113654		
Egységár Ft/db	122510	135030	143980	145840	kérje ajánlatunkat	kérje ajánlatunkat	kérje ajánlatunkat
A	1045	1045	1045	1045	1045	1045	1045
B	160	160	160	160	160	160	160
ØD	246	276	296	346	365	415	465
Egység súly kg/db	4,66	5,13	5,88	6,35	7,56	8,82	8,82

Talplemez padlószerezéshez + normál bilincs

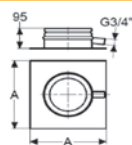

Megr.sz. fekete (RAL 9005)	141449	141450	141451	141452	141453		
Megr.sz. szürke (RAL 7043)	142104	142105	142106	142107	142108		
Megr.sz. fehér (RAL 9016)	142119	142120	142121	142122	142123		
Egységár Ft/db	56800	63260	66810	77010	82130		
A	300	320	350	370	420		

Talplemez konzolos szereléshez + normál bilincs

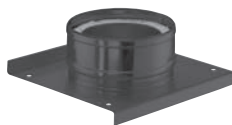
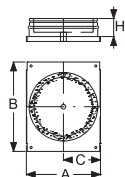

Megr.sz. fekete (RAL 9005)	114348	114605	115131	115454	116324	121324	
Megr.sz. szürke (RAL 7043)	114340	114598	115132	115451	116323	121325	
Megr.sz. fehér (RAL 9016)	114365	114600	115134	115453	116322	121326	
Egységár Ft/db	62680	58430	75860	80110	83850	kérje ajánlatunkat	
A	278	285	315	335	385	435	
B	355	353	383	403	453	503	
Egység súly kg/db	2,10	2,31	2,69	2,96	3,76	4,58	

Közbenső támasz + normál bilincs

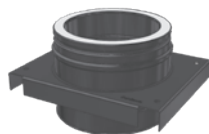
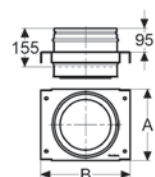

Megr.sz. fekete (RAL 9005)	116942	117216	117534	117827	118210	121152	121155
Megr.sz. szürke (RAL 7043)	116950	117217	117537	117826	118209	121153	121156
Megr.sz. fehér (RAL 9016)	116945	117213	117535	117828	118211	121154	121157
Egységár Ft/db	61980	69260	75470	77480	93050	116820	123940
A	278	285	315	335	385	435	485
B	355	353	383	403	453	503	553
Egység súly kg/db	4,50	4,96	5,68	6,18	7,55	8,96	10,42

Talpelem kéménytoldáshoz P25-P25

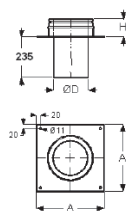

Belső Ø mm	130	150	180	200	250		
Külső Ø mm	230	250	280	300	350		
Megr.sz. fekete (RAL 9005)	115835	115899	116274	116486	117145		
Megr.sz. szürke (RAL 7043)	115803	115883	116278	116488	117154		
Megr.sz. fehér (RAL 9016)	115807	115895	116275	116485	117147		
Egységár Ft/db	46560	49790	52670	55580	61010		
A (mm)	350	370	400	420	470		
Egység súly kg/db	3,20	3,20	3,70	4,00	4,80		

Talpelem kéménytoldáshoz UNI-P25

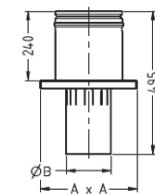

Belső Ø mm ICS	150	180	180	200	250	300	
Külső Ø mm ICS	250	280	280	300	350	400	
Belső Ø mm UNI	140	160	180	200	250	300	
Megr.sz. fekete (RAL 9005)	141463	141464	141465	141466	141467	141468	
Egységár Ft/db	kérje ajánlatunkat	56940	60270	62560	kérje ajánlatunkat	kérje ajánlatunkat	
A	333	333	373	373	493	563	
B	135	153	173	193	240	285	
Egység súly kg/db							

Talpelem kéménytoldáshoz ABS-P25

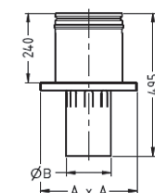

Belső Ø mm ICS	150	180	180	200			
Külső Ø mm ICS	250	280	280	300			
Belső Ø mm ABS	140	160	180	200			
Megr.sz. fekete (RAL 9005)	141454	141455	141456	141457			
Egységár Ft/db	53620	kérje ajánlatunkat	55630	58290			
A	373	373	373	393			
B	135	153	173	193			
Egység súly kg/db							

PERMETER 50 HŐSZIGETELT SZÍNES FÉMKÉMÉNY

Belső Ø (mm)	130	150	180	200	250	300	350
Külső Ø (mm)	230	250	280	300	350	400	450

Falkonzol hosszú (pár)	Típus	570	620	720	820	1004	1120	1304
Typ 325 - 475 	Megr.sz. fekete (RAL 9005)	120977	120978	131338	131341	101748	101749	101750
	Megr.sz. szürke (RAL 7043)	120999	121000	131339	131342			
	Megr.sz. fehér (RAL 9016)	121021	121022	121060	131343			
Typ 570 - 1504 	Egységár Ft/db	80120	77500	84900	86760	105149	103125	127721
	Típus	570	620	720	820	1004	1120	1304
	A	570	620	720	820	1004	1120	1304
	B	330	330	330	380	380	430	450
	C	100	100	100	70	70	70	70
	X	193	193	193	243	243	293	280
	Y	139	189	289	390	389	364	428
	Z	91	91	91	91	91	91	120
	Egység súly kg/db	2,23	2,31	2,46	2,76	3,26	3,74	4,22

TAKARÓLEMEZEK

Takaró lemez 0° - 5°	Megr.sz. fekete (RAL 9005)	158013	158025	112185	112406	112839
	Megr.sz. szürke (RAL 7043)	158014	158026	112190	112405	112834
	Megr.sz. fehér (RAL 9016)	112032	111904	112189	112404	112838
Egységár Ft/db	19460	19880	23670	24350	25940	
A	480	500	530	550	600	
B	265	275	290	300	325	
C	120,50	120,50	120,50	120,50	120,50	
D	239	259	289	309	359	
Egység súly kg/db	1,18	1,10	1,23	1,32	1,56	

Takaró lemez 5° - 20°	Megr.sz. fekete (RAL 9005)	158022	158034	112191	112395	112837
	Megr.sz. szürke (RAL 7043)	158023	158035	112188	112401	112841
	Megr.sz. fehér (RAL 9016)	112029	111879	112179	112398	112833
Egységár Ft/db	19470	19930	23730	24350	25950	
A	480	500	530	550	600	
B	265	275	290	300	325	
C	120,50	120,50	120,50	120,50	120,50	
D	239	259	289	309	359	
Egység súly kg/db	1,18	1,10	1,23	1,32	1,56	

Takaró lemez 20° - 35°	Megr.sz. fekete (RAL 9005)	158016	158028	112387	112567	113030
	Megr.sz. szürke (RAL 7043)	158017	158029	112382	112566	113029
	Megr.sz. fehér (RAL 9016)	111779	111996	112384	112565	113031
Egységár Ft/db	19800	20260	24280	24930	26770	
A	480	500	530	550	600	
B	280	290	310	320	350	
C	120,50	120,50	120,50	120,50	120,50	
D	239	259	289	309	359	
Egység súly kg/db	1,08	1,16	1,31	1,41	1,68	

Takaró lemez 35° - 45°	Megr.sz. fekete (RAL 9005)	158019	158031	112583	112778	113275
	Megr.sz. szürke (RAL 7043)	158020	158032	112584	112777	113277
	Megr.sz. fehér (RAL 9016)	112113	112293	112582	112775	113273
Egységár Ft/db	20210	20880	24960	25680	27740	
A	480	500	530	550	600	
B	315	300	333	345	380	
C	120,50	120,50	120,50	120,50	120,50	
D	239	259	289	309	359	
Egység súly kg/db	1,21	1,30	1,41	1,52	1,82	

Belső Ø (mm)	130	150	180	200	250	300	350
Külső Ø (mm)	230	250	280	300	350	400	450

BILINCSEK

Állítható falbilincs 60-100mm

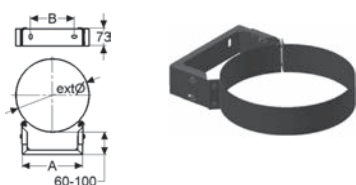

Megr.sz. fekete (RAL 9005)	111476	111520	111576	111723	112379	112571	
Megr.sz. szürke (RAL 7043)	111484	111518	111573	111728	112375	112578	
Megr.sz. fehér (RAL 9016)	111491	111514	111575	111727	112373	112574	
Egységár Ft/db	34120	34310	34630	35210	41270	42160	
A	234	254	284	304	354	317	
Egység súly kg/db	0,91	0,93	0,97	1,04	1,31	1,40	

Normál falbilincs 50mm

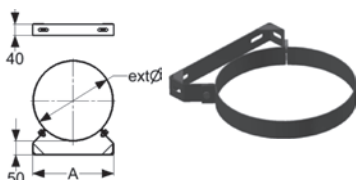

Megr.sz. fekete (RAL 9005)	110868	119478	111039	111196	111587		
Megr.sz. szürke (RAL 7043)	110869	111000	111041	111199	111585		
Megr.sz. fehér (RAL 9016)	110865	111006	111045	111200	111590		
Egységár Ft/db	17920	17890	<small>kérje ajánlatunkat</small>	17840	<small>kérje ajánlatunkat</small>		
A	234	254	284	304	354		
Egység súly kg/db	0,91	0,93	0,97	1,04	1,31		

Erősített falbilincs (50mm)

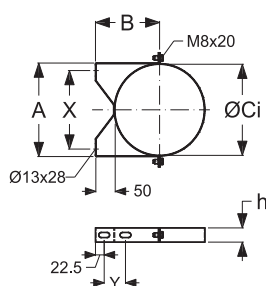

Megr.sz. fekete (RAL 9005)	120982	120983	120984	120985	120986		
Megr.sz. szürke (RAL 7043)	121004	121005	121006	121007	121008		
Megr.sz. fehér (RAL 9016)	121026	121027	121028	121029	121030		
Egységár Ft/db	19420	20200	20940	21720	35740		
A	238	258	288	308	358		
B	166	176		201	225		
ØCi	231,10	251,10		301,10	350,40		
X	200	220		270	320		
Y	55	55		85	125		
h	36	36		36	60		
Egység súly kg/db	0,64	0,70		0,79	0,85		

Bilincs szarufához való rögzítéshez - INOX

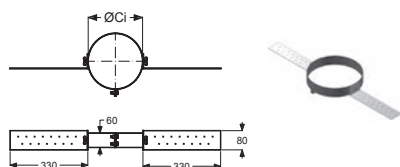

Megr. sz. INOX	100964	100965	100966	100967	100968		
Egységár Ft/db	23620	22590	25290	24300	31240		
ØCi	230	250	280	300	350		
Egység súly kg/db	1,3	1,33	1,37	1,4	1,47		



PERMETER 50 HŐSZIGETELT SZÍNES FÉMKÉMÉNY

Belső Ø (mm)	130	150	180	200	250	300	350
Külső Ø (mm)	230	250	280	300	350	400	450

TORKOLAT

Kéményfej záróelem + normál bilincs

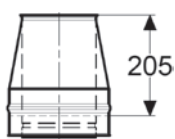

Megr.sz. fekete (RAL 9005)	113335	114312	114768	115002	115703	121190	121192
Megr.sz. szürke (RAL 7043)	113336	114313	114770	115001	115704	121191	121193
Megr.sz. fehér (RAL 9016)	113326	114314	114760	115003	115697		
Egységár Ft/db	37150	37160	38990	41050	44850	73350	kérje ajánlatunkat
Egység súly kg/db	1,85	2,08	2,38	2,57	3,06	3,55	4,04

Esővédős kéményfej záróelem védőrácscsal + normál bilincs

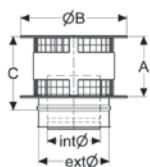

Megr.sz. fekete (RAL 9005)	114449	115243	116269	116931	117969		
Megr.sz. szürke (RAL 7043)	114440	115249	116271	116927	117959		
Megr.sz. fehér (RAL 9016)	114464	115250	116272	116928	117958		
Egységár Ft/db	88520	93830	104940	128710	79080		
A	130	175	200	240	297		
B	255	300	350	400	500		
C	180	225	250	290	347		
Egység súly kg/db	2,55	2,79	3,67	4,47	6,58		

Esővédős kéményfej záróelem + normál bilincs

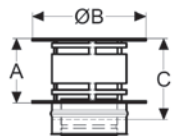

Megr.sz. fekete (RAL 9005)	114353	115200	116213	116878	117908	121244	
Megr.sz. szürke (RAL 7043)	114363	115196	116218	116877	117906	121245	
Megr.sz. fehér (RAL 9016)	114361	115195	116217	116876	117907		
Egységár Ft/db	60670	66310	90470	82180	113170	134080	
A	130	175	200	240	297	340	
B	255	300	350	400	500	600	
C	180	225	250	290	347		
Egység súly kg/db	2,50	2,74	3,60	4,38	6,45	6,21	

Meidinger esővédő

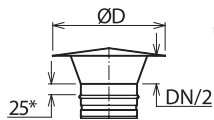

Megr.sz. fekete (RAL 9005)	148727	148729	148731	148733	148735		
Megr.sz. szürke (RAL 7043)	148728	148730	148732	148734	148736		
Egységár Ft/db	37340	37680	40000	42850	48780		
A	140	140	180	180	250		
B	240	280	330	380	430		
Egység súly kg/db	0,56	0,64	0,84	1,01	1,29		

TETŐÁTVEZETŐK

Esővédő gallér

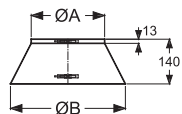

Megr.sz. fekete (RAL 9005)	110278	110460	110390	110391	110472		
Megr.sz. szürke (RAL 7043)	110280	110457	110389	110388	110461		
Megr.sz. fehér (RAL 9016)	110282	110473	110387	110386	110467		
Egységár Ft/db	22590	23360	25110	29140	28330		
ØA	230	250	280	300	350		
ØB	370	390	420	440	490		
Egység súly kg/db	0,39	0,45	0,48	0,51	0,85		

Tetőátvezető 0°-os

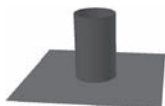
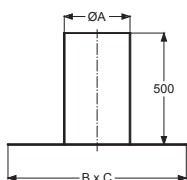

Megr.sz. fekete (RAL 9005)	117399	117399	117800	117800	117916	131347
Megr.sz. szürke (RAL 7043)	117396	117396	117801	117801	117917	131348
Megr.sz. fehér (RAL 9016)	117397	117397	117802	117802	117918	131349
Egységár Ft/db	69230	69230	79140	79140	84070	101800
ØA	300	300	350	350	400	450
B x C	800	800	850	850	900	950
Egység súly kg/db	5,34	5,34	6,11	6,11	6,90	7,70

Belső Ø (mm)	130	150	180	200	250	300	350
Külső Ø (mm)	230	250	280	300	350	400	450

Tetőátvezető, fekete wakaflex-szel

3°-15°

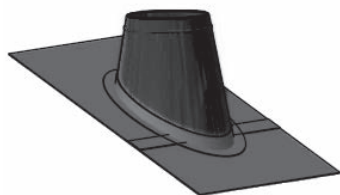
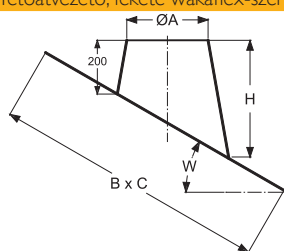

Megr.sz. fekete (RAL 9005)	148969	148969	148971	148971	148973	148974
Egységár Ft/db	107860	107860	139630	139630	148390	154940
ØA	300	300	350	350	400	450
H	275	275	284	284	293	302
B x C	794 x 787	794 x 787	846 x 838	846 x 838	899 x 890	951 x 942
Egység súly kg/db	2,49	2,49	2,83	2,83	3,18	3,53

16°-25°

Megr.sz. fekete (RAL 9005)	148987	148987	148989	148989	148991	148992
Egységár Ft/db	109250	109250	143370	143370	152900	160080
H	352	352	371	371	390	410
B x C	827 x 799	827 x 799	884 x 852	884 x 852	941 x 906	998 x 959
Egység súly kg/db	2,78	2,78	3,19	3,19	3,62	4,07

26°-35°

Megr.sz. fekete (RAL 9005)	149005	149005	149007	149007	149009	149010
Egységár Ft/db	114860	114860	148190	148190	158490	218340
H	446	446	478	478	510	542
B x C	882 x 813	882 x 813	946 x 868	946 x 868	1011 x 923	1011 x 923
Egység súly kg/db	3,15	3,15	3,66	3,66	4,19	4,90

36°-45°

Megr.sz. fekete (RAL 9005)	149023	149023	149025	149025	149027	149028
Egységár Ft/db	145880	145880	155140	155140	189180	233770
H	573	573	622	622	671	542
B x C	974 x 831	974 x 831	1050 x 888	1050 x 888	1127 x 945	1204 x 1002
Egység súly kg/db	3,69	3,69	4,38	4,38	5,15	4,90

Tetőátvezető, vörös wakaflex-szel

3°-15°

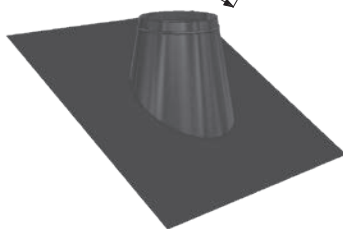
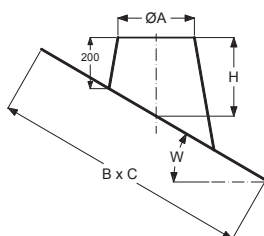

Megr.sz. fekete (RAL 9005)	154416	154416	154418	154418
Egységár Ft/db	111590	111590	138720	138720
ØA	300	300	350	350
H	275	275	284	284
B x C	794 x 787	794 x 787	846 x 838	846 x 838
Egység súly kg/db	2,49	2,49	2,83	2,83

16°-25°

Megr.sz. fekete (RAL 9005)	154434	154434	154436	154436
Egységár Ft/db	113020	113020	143370	143370
H	352	352	371	371
B x C	827 x 799	827 x 799	884 x 852	884 x 852
Egység súly kg/db	2,78	2,78	3,19	3,19

26°-35°

Megr.sz. fekete (RAL 9005)	154452	154452	154454	154454
Egységár Ft/db	118820	118820	148190	148190
H	446	446	478	478
B x C	882 x 813	882 x 813	946 x 868	946 x 868
Egység súly kg/db	3,15	3,15	3,66	3,66

36°-45°

Megr.sz. fekete (RAL 9005)	154470	154470	154472	154472
Egységár Ft/db	147940	147940	154840	154840
H	573	573	622	622
B x C	974 x 831	974 x 831	1050 x 888	1050 x 888
Egység súly kg/db	3,69	3,69	4,38	4,38

**PERMETER 50
HŐSZIGETELT SZÍNES FÉMKÉMÉNY**

Belső Ø (mm)	130	150	180	200	250	300	350
Külső Ø (mm)	230	250	280	300	350	400	450

Csórózsa gallér C típus (75 mm-es takarás)

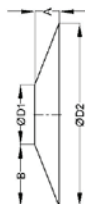

Megr.sz. fekete (RAL 9005)	120993	120994	120995	120996	120997
Megr.sz. szürke (RAL 7043)	121015	121016	121017	121018	
Megr.sz. fehér (RAL 9016)	121037	121038	121039	121040	
	23490	24250	26420	27240	31800
ØA	230	250	280	300	350
ØB	380	400	430	450	500
Egység súly kg/db					

Csórózsa gallér kéthéjű csőre (135 mm-es takarás)

Megr.sz. FEKETE (RAL 9005)	110606	110607	110608
	24200	21520	26960
A	54	54	54
B	135	135	135
ØD1	230	250	300
ØD2	500	520	570
Egység súly kg/db			

Csórózsa gallér, széles (220 mm-es takarás)

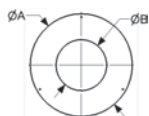

Megr.sz. FEKETE (RAL 9005)	157045	157046
	23560	24710
Ø A	235	255
Ø B	675	695
C	220	220
Egység súly kg/db	1,5	1,59

Takarórózsa M típus (199 mm-es takarás)

Megr.sz. fekete (RAL 9005)	111174	111344	111553	111729	112212
Megr.sz. szürke (RAL 7043)	111172	111350	111557	111726	
Megr.sz. fehér (RAL 9016)	111176	111349	111565	111733	
	15420	16540	19000	17980	21300
Ø kémény külső	230	250	280	300	350
ØD1	437	457	487	507	557
ØD2	238	258	288	308	358
Egység súly kg/db					

Takarókanima T-idomhoz (szigetelés eltakarásához)

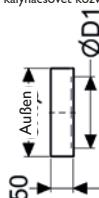
szigetelés eltakarásához T-idomra helyezhető, ha a kályhacsövet közvetlenül kötik be



Megr.sz. fekete (RAL 9005)	112449	112448
Megr.sz. szürke (RAL 7043)	112446	112442
Megr.sz. fehér (RAL 9016)	112457	112456
	12760	13640
Ø kémény külső	230	250
ØD1	188	208
Egység súly kg/db	0,3	0,3

Belső Ø (mm)	130	150	180	200	250	300	350
Külső Ø (mm)	230	250	280	300	350	400	450

KÖNYÖKÖK

Könyök 90 fokos vizsgálónylással + normál bilincs

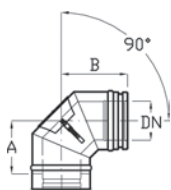

Megr.sz. fekete (RAL 9005)	117451	117795	118150	118420	113575		
Megr.sz. szürke (RAL 7043)	117425	117788	118144	118427	113572		
Megr.sz. fehér (RAL 9016)	117422	117790	118143	118421	113577		
Egységár Ft/db	101070	108350	113900	128770	139620		
A	176	188	204	212	237		
B	220	232	248	256	281		
Egységsúly kg/db	5.40	6.10	7.20	8.00	10.10		

Könyök 90 fokos + normál bilincs (T450 N1)

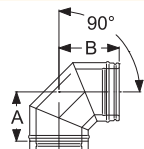

Megr.sz. fekete (RAL 9005)	117434	117797	118148	118425	113571	121300	121303
Megr.sz. szürke (RAL 7043)	117431	117792	118146	118428	113574	121301	121304
Megr.sz. fehér (RAL 9016)	117446	117793	118151	118429	113576	121302	121305
Egységár Ft/db	70840	78210	<small>kérje ajánlatunkat</small> 98340	108820			
Egységsúly kg/db	3,28	3,90	5,03	5,56	7,46	5,84	7,33

Könyök 45 fokos + normál bilincs

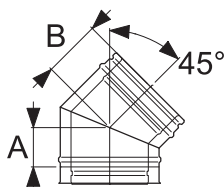

Megr.sz. fekete (RAL 9005)	115178	115723	116229	116614	117315	121206	121209
Megr.sz. szürke (RAL 7043)	115175	115718	116228	116615	117314	121207	121210
Megr.sz. fehér (RAL 9016)	115186	115716	116230	116613	117316	121208	121211
Egységár Ft/db	56260	62120	63900	71530	76650	84370	
A	90	95	105	105	115	130	140
B	130	135	145	145	155	170	180
Egységsúly kg/db	2,75	3,08	3,62	4,03	5,08	6,25	7,50

Könyök 30 fokos + normál bilincs

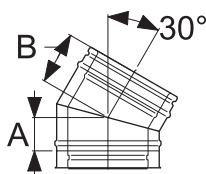

Megr.sz. fekete (RAL 9005)	114690	115076	115752	116133	116801	121200	121203
Megr.sz. szürke (RAL 7043)	114684	115087	115754	116136	116800	121201	121204
Megr.sz. fehér (RAL 9016)	114669	115099	115760	116134	116799	121202	121205
Egységár Ft/db	49530	53900	55740	66490	72640		
A	75	80	80	85	90	100	105
B	115	120	120	125	130	140	145
Egységsúly kg/db	2,34	2,64	3,12	3,50	4,29	5,16	6,26

Könyök 15 fokos + spona

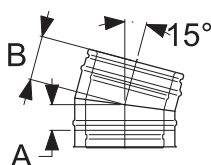

Megr.sz. fekete (RAL 9005)	114287	114614	115064	115457	116159	121194	121197
Megr.sz. szürke (RAL 7043)	114289	114616	115063	115459	116158	121195	121198
Megr.sz. fehér (RAL 9016)	114290	114615	115065	115458	116157	121196	121199
Egységár Ft/db		57190	58210	61160	65040		
A	60	60	60	65	65	70	80
B	100	100	100	105	105	110	120
Egységsúly kg/db	2,06	2,32	2,63	2,97	3,51	4,81	5,65

SCHIEDEL PERMETER SMOOTH ELŐNYEI:

A Schiedel PERMETER SMOOTH a dizájn és a technika különleges kombinációja, ami a felhasználási lehetőségekben és a funkcionalitásban is tükröződik. A csőbilincs nélküli csatlakozásoknak köszönhetően vonzó megjelenést kölcsönöz a kéményrendszernek.

A Schiedel PERMETER SMOOTH szállítási programjában 4 különböző belső átmérő közül választhat – Ø 130- 200 mm – az alap matt fekete színben (illetve egyedi megrendelés alapján szürke vagy fehér színben).

A PERMETER SMOOTH bélésű csöve 1.4521 minőségű nemesacélból készült. A külső köpeny porfestett acél, ami átveszi a statikus terheket. A külső és belső cső közötti részt 25 mm vastag (illetve alternatív lehetőségként 50 mm) különleges "Superwool" szigetelés tölti ki.

- Bármely tüzelőberendezéshez
- Elsősorban szilárd tüzelőanyagnál alkalmazható, túlnyomásos és száraz üzemmódban
- Igény szerint 50 mm vastag szigeteléssel is rendelhető
- Gyors szerelés
- Bilincs nélküli csatlakozások és rögzítés

GARANCIÁK A KIFOGÁSTALAN MŰKÖDÉSRE:

- Folytonos szigetelés
- Alacsony felületi hőmérséklet
- Belső cső lézeres hegesztési varratokkal

BIZTONSÁGOS SZERELÉS:

- pontosan illeszkedő alkatrészek
- könnyen elérhető szerelési magasságok
- csekély súly
- magasfokú stabilitás
- azonnal üzembe helyezhető
- nincs szükség a helyszínen szigetelési és hegesztési munkálatokra



EN 1856-1
EN 1856-2

Alapverzió
belső cső falvastagság = 0,5 mm
hőszigetelés = 25 mm
külső cső falvastagság = 0,6 mm
Extra
hőszigetelés = 50 mm
áránlat szerinti felárral



MŰSZAKI ADATOK

PERMETER SMOOTH 25

SCHIEDEL

Alkalmazható:	Duplafalú hőszigetelt kéményrendszer szabványos kazánhoz, kályhához, kandallóhoz, lakossági felhasználásra
Telepíthető:	épületen belülre és kívülre
Tüzelőanyag:	olaj, szilárd tüzelőanyag
Üzemi hőmérséklet:	≤ 450 °C
Koromégés ellenállóság:	igen
Nyomásosztály:	depressziós (N1 ≤ 40 Pa) száraz üzem
Béléscső anyaga:	1.4521 (444), vagy 1.4404 (316L)
Külső cső anyaga:	horganyzott acél, porszórással festve
Külső cső felülete:	- fekete (RAL 9005)* - szürke (RAL 7043S)* - fehér (RAL 9003S)* *tartós kitérés 230 °C -ig (rövidebb 300 °C-ig)
Hőszigetelés típusa:	Superwool Plus
Hőszigetelés sűrűsége:	96 kg/m ³
Hővezetési ellenállás:	0,37 m ² K/W, 200 °C-on Ø200 mm átmérőnél
Felületi érdesség:	1,0 mm az MSZ EN 13384-1 szerint
Magasság legfelső megfogás fölött:	2,0 m (Ø130 - Ø200)
Rögzítési távolság közbenső megfogások között (függőleges szerelés):	3,0 m (Ø130 - Ø200)



Választható átmérők:

Belső átmérő (mm):	130	150	180	200
Külső átmérő (mm):	180	200	230	250
Béléscső falvastagsága:	0,5 mm			
Külső cső falvastagsága:	0,6 mm			
Súly (kg/m)	6,2	7,0	8,2	9,0

Statikai tervezési javaslatok

PERMETER SMOOTH
Ø 130 - 200 mm:

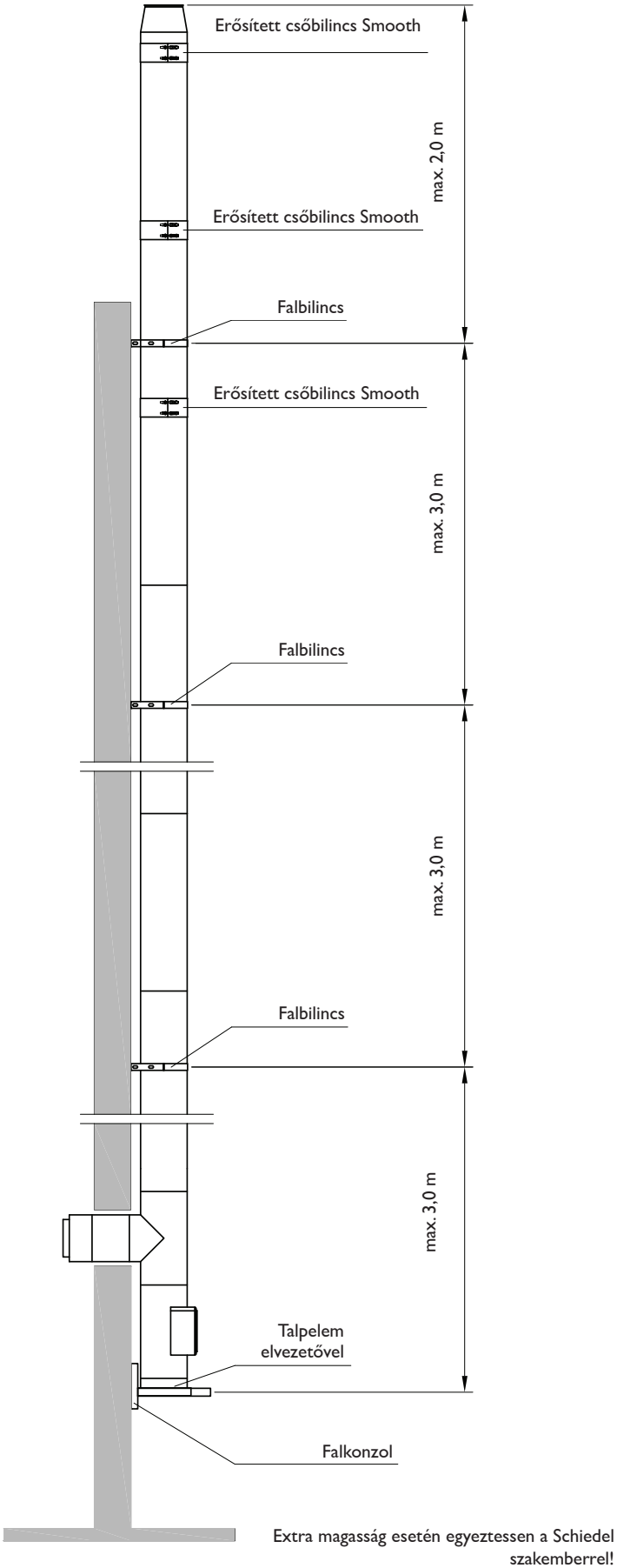

A változtatás jogát fenntartjuk!

Extra magasság esetén egyeztessen a Schiedel szakemberrel!

PERMETER SMOOTH

NEMESACÉL BÉLÉSCSÖVES, HŐSZIGETELT KÉMÉNYRENDSZER REJTETT CSÓKAPCSOLATOKKAL

SCHIEDEL

Átmérő Ø mm (belső cső Ø)	130	150	180	200
---------------------------	-----	-----	-----	-----

Talpelem padlószelészhez

- oldalsó kondezkevezetővel

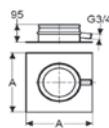

Megr. sz. FEKETE (RAL 9005)	141442	141443	141444	141445
Megr. sz. SZÜRKE (RAL 7043)	142097	142098	142099	142100
Megr. sz. FEHÉR (RAL 9003)	142112	142113	142114	142115
Egységár Ft/db	53500	54170	59550	68250
Egység súly kg/db	3,19	3,34	4,35	4,85
Hasznos hossz (mm)	90	90	90	90
A	250	250	250	333

Talpelem falkonzolos szereléshez

- Alsó kondezkevezetővel
- (falkonzolt külön kell rendelni)

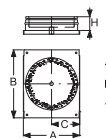

Megr. sz. FEKETE (RAL 9005)	115808	115832	115812	115814
Megr. sz. SZÜRKE (RAL 7043)	115823	115824	115804	115825
Megr. sz. FEHÉR (RAL 9003)	115811	115827	115828	115829
Egységár Ft/db	kérje ajánlatunk	55180	60520	63410
Egység súly kg/db	2,2	2,5	3,0	3,4
Hasznos hossz (mm)	95	95	95	95
A	238	258	278	285
B	305	325	355	355
C	260	280	310	310

Falkonzol párban

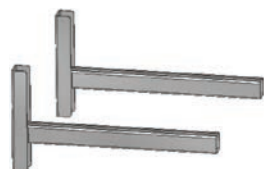

Typ „475 mm“				
Megr. sz. FEKETE (RAL 9005)	120976	120976	120976	120976
Megr. sz. SZÜRKE (RAL 7043)	120998	120998	120998	120998
Megr. sz. FEHÉR (RAL 9016)	121020	121020	121020	121020
Egységár Ft/db	59890	59890	59890	59890
Egység súly kg/pár	1,5	1,5	1,5	1,5
max. faltáv	257	237	217	207

Typ 325 - 475

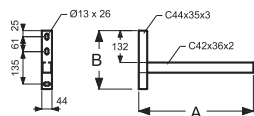

Typ „570 mm“				
Megr. sz. FEKETE (RAL 9005)	120977	120977	120977	120977
Megr. sz. SZÜRKE (RAL 7043)	120999	120999	120999	120999
Megr. sz. FEHÉR (RAL 9003)	121021	121021	121021	121021
Egységár Ft/db	80120	80120	80120	80120
Egység súly kg/pár	2,2	2,2	2,2	2,2
max. faltáv	352	332	312	302

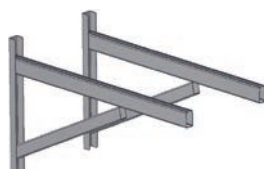

Megerősítést a helyszínen kell kialakítani (alaptól függően) - ld. 25. old.

Typ „720 mm“				
Megr. sz. FEKETE (RAL 9005)	131338	131338	131338	131338
Megr. sz. SZÜRKE (RAL 7043)	131339	131339	131339	131339
Megr. sz. FEHÉR (RAL 9003)	121060	121060	121060	121060
Egységár Ft/db	84900	84900	84900	84900
Egység súly kg/pár	2,3	2,3	2,3	2,3
max. faltáv	502	482	462	452

Typ 570 - 1504

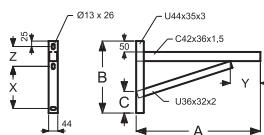

Műanyag zárócsint (ld. 4. termék) a kültéri szerelésnél ajánlott, és a falkonzol sínébe kell beilleszteni

Typ „820 mm“				
Megr. sz. FEKETE (RAL 9005)	131341	131341	131341	131341
Megr. sz. SZÜRKE (RAL 7043)	131342	131342	131342	131342
Megr. sz. FEHÉR (RAL 9003)	131343	131343	131343	131343
Egységár Ft/db	86760	86760	86760	86760
Egység súly kg/pár	2,4	2,4	2,4	2,4
max. faltáv	602	582	562	552

Műanyag zárócsint falkonzolokhoz és falbilincshosszabbítókhöz

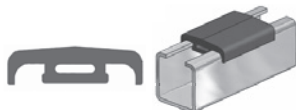

Megr. sz.	101728	101728	101728	101728
Egységár Ft/db	8150	8150	8150	8150
Hosszúság	1000	1000	1000	1000

- a fal felőli oldalon további tömítés is szükséges lehet

Közbenő támasz

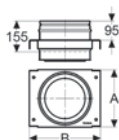

- falkonzolt rendelni kell hozzá (3. termék)
- indítóelemmel kombinálható (6. termékkel)

Megr. sz. FEKETE (RAL 9005)	114888	114866	114859	114860
Megr. sz. SZÜRKE (RAL 7043)	114861	114862	114863	114882
Megr. sz. FEHÉR (RAL 9003)	114858	114872	114869	114867
Egységár Ft/db	52900	56750	61260	62590
Egység súly kg/db	2,4	2,7	3,1	3,4
Hasznos hossz	155	155	155	155
A	238	258	278	285
B	306	326	356	353

- statikai megerősítéshez szükséges, 15 fm kéményhosszúságtól

Átmérő Ø mm (belső cső Ø)	130	150	180	200
---------------------------	-----	-----	-----	-----

Kondenzgyűjtő alsó elvezetővel

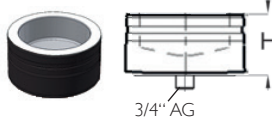

Megr. sz. FEKETE (RAL 9005)	113109	113112	113106	113090
Megr. sz. SZÜRKE (RAL 7043)	113092	113068	113065	113064
Megr. sz. FEHÉR (RAL 9003)	113063	113061	113066	113067
Egységár Ft/db	kérje ajánlatunk		40190	kérje ajánlatunk
Egység súly kg/db	1,7	1,9	2,3	2,6
H	95	95	95	95

Kandallóról induló csőelem

tisztítónyílással és golyófogóval

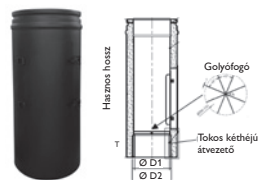

Megr. sz. FEKETE (RAL 9005)	157864	157865	157866	157867*
Megr. sz. SZÜRKE (RAL 7043)	157868	157869	157870	157871*
Megr. sz. FEHÉR (RAL 9003)	157872	157873	157874	157875
Egységár Ft/db	107850	110590	114100	kérje ajánlatunk
Egység súly kg/db	3,0	3,4	4,0	4,3
Hasznos hossz	497	497	497	497
Ø D1	123	143	173	193
Ø D2	139	159	356	209
kályhacső Ø	130	150	180	200

Tisztítónyílásos elem

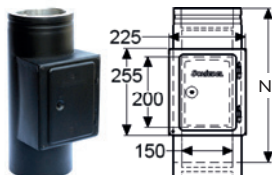

Megr. sz. FEKETE (RAL 9005)	116962	117126	117134	117135
Megr. sz. SZÜRKE (RAL 7043)	116959	117133	117131	117130
Megr. sz. FEHÉR (RAL 9003)	116960	117116	117115	117124
Egységár Ft/db	98280	99110	102560	102680
Egység súly kg/db	4,5	4,8	5,3	5,6
Hasznos hossz	455	455	455	455

T-idom, 90°

a csőnek meghosszabbítható PERMETER SMOOTH csővekkel

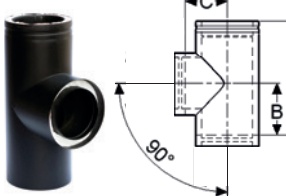

Megr. sz. FEKETE (RAL 9005)	116090	116440	117038	117301
Megr. sz. SZÜRKE (RAL 7043)	116112	116446	117037	117306
Megr. sz. FEHÉR (RAL 9003)	116096	116439	117032	117299
Egységár Ft/db	62610	65420	69930	72560
Egység súly kg/db	3,4	3,9	4,6	5,0
Hasznos hossz	455	455	455	455
B	205	205	205	205
C	130	140	155	165

T-idom, 45°*

a csőnek meghosszabbítható PERMETER SMOOTH csővekkel



Megr. sz. FEKETE (RAL 9005)	116663	116669	116645	116668
Megr. sz. SZÜRKE (RAL 7043)	116667	116657	116665	116661
Megr. sz. FEHÉR (RAL 9003)	116672	116660	116658	116664
Egységár Ft/db	kérje ajánlatunk		107760	114770
Egység súly kg/db	4,1	4,6	5,4	6,8
Hasznos hossz	455	455	455	530
B	328	329	322	378
C	328	328	325	376

Takarókarima t-idomhoz

szigetelés eltakarásához T-idomra helyezhető, ha a kályhacsövet közvetlenül kötik be



Megr. sz. FEKETE (RAL 9005)	112452	133859	112449	112448
Megr. sz. SZÜRKE (RAL 7043)	112444	112445	112446	112442
Megr. sz. FEHÉR (RAL 9003)	112459	112458	112457	112456
Egységár Ft/db	12360	11510	12760	13640
Egység súly kg/db	0,2	0,2	0,3	0,3
külső Ø	179	199	229	249
Ø D1	138	158	188	208

Átmérő Ø mm (belső cső Ø)	130	150	180	200
---------------------------	-----	-----	-----	-----

Egyhjú-kéthjú átvezető csatlakozó

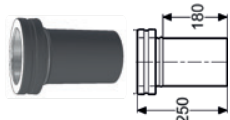
T-idomkhoz átvezető (sima)
(füstcsővezetéshez)

Megr. sz. FEKETE (RAL 9005)	112239	113404	112234	113412
Megr. sz. SZÜRKE (RAL 7043)	112238	113415	112227	113411
Megr. sz. FEHÉR (RAL 9003)	112223	112224	112229	112226
Egységár Ft/db	25190	29960	48970	37610
Egységsúly kg/db	0,7	0,8	0,9	1,0

Lezáró fedél

T-idomokhoz használaton kívüli
csatlakozók lezárására

Megr. sz. FEKETE (RAL 9005)	113062	113082	113108	113105
Megr. sz. SZÜRKE (RAL 7043)	113095	113091	113096	113088
Megr. sz. FEHÉR (RAL 9003)	113098	113099	113100	113101
Egységár Ft/db	30120	33700	38130	40670
Egységsúly kg/db	1,7	1,9	2,3	2,6

Normál cső 955



Megr. sz. FEKETE (RAL 9005)	117602	117980	118327	118470
Megr. sz. SZÜRKE (RAL 7043)	117609	117607	118323	118476
Megr. sz. FEHÉR (RAL 9003)	117606	117605	118316	118466
Egységár Ft/db	42610	48040	52430	55100
Egységsúly kg/db	5,8	6,6	7,7	8,4
Hasznos hossz	955	955	955	955
Külső Ø	180	200	230	250

Rövid cső 455



Megr. sz. FEKETE (RAL 9005)	115398	115924	116359	116722
Megr. sz. SZÜRKE (RAL 7043)	115400	115927	116357	116725
Megr. sz. FEHÉR (RAL 9003)	115388	115935	116339	116732
Egységár Ft/db	28990	30550	33990	35900
Egységsúly kg/db	2,9	3,3	3,8	4,2
Hasznos hossz	455	455	455	455
Külső Ø	180	200	230	250

Rövid cső 205



Megr. sz. FEKETE (RAL 9005)	112610	112889	113356	114258
Megr. sz. SZÜRKE (RAL 7043)	112609	112893	113351	114260
Megr. sz. FEHÉR (RAL 9003)	112606	112899	113353	114257
Egységár Ft/db	19870	23550	22560	23510
Egységsúly kg/db	1,4	1,6	1,9	2,0
Hasznos hossz	205	205	205	205
Külső Ø	180	200	230	250

Külső bilincs, Smooth



Megr. sz. FEKETE (RAL 9005)	109997	110026	110115	110164
Megr. sz. SZÜRKE (RAL 7043)	110006	110023	110117	110167
Megr. sz. FEHÉR (RAL 9003)	109993	110027	110127	110163
Egységár Ft/db	12950	11810	12360	12360
Egységsúly kg/db	0,25	0,27	0,31	0,33
Külső Ø	180	200	230	250

- a tető fölötti kéményszakasz minden csőkapcsolatához

- maximális magasságokat ld. a tervezési útmutató szöveges részei között (8. oldal)

Falbilincs

- faltáv: 50 mm
- 4 méterenként

Megr. sz. FEKETE (RAL 9005)	120980	120981	120982	120983
Megr. sz. SZÜRKE (RAL 7043)	121002	121003	121004	121004
Megr. sz. FEHÉR (RAL 9003)	121024	121025	121026	121027
Egységár Ft/db	18270	18630	19420	20200
Egységsúly kg/db	0,70	0,75	0,80	0,90
Ø C (belső)	181,1	201,1	231,1	251,1
A	188	208	238	258
B	141	151	166	176
h	36	36	36	36

- hosszabbítható (ld. 7. termék)

- megerősítés a helyszínen (alaptól függ) - ld. 27. oldalon

Átmérő Ø mm (belső cső Ø)	130	150	180	200
---------------------------	-----	-----	-----	-----

Falbilincs hosszabbító párban

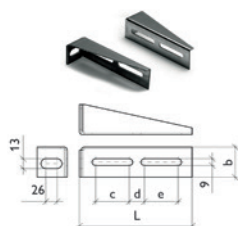

Typ	L	c	d	e	b
W3	250	65	88	65	60

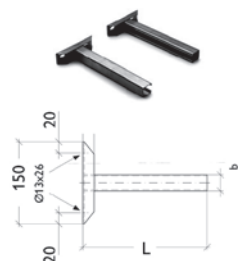

Typ	L	b
L1	300	32
L2	450	32
L3	550	42
L4	750	42

Megerősítés a helyszínen
(alaptól függően) - ld. 25
oldal ajánlásai szerint

Typ „W3”				
Megr. sz. FEKETE (RAL 9005)	120987	120987	120987	120987
Megr. sz. SZÜRKE (RAL 7043)	121009	121009	121009	121009
Megr. sz. FEHÉR (RAL 9003)	121031	121031	121031	121031
Egységár Ft/db	28650	28650	28650	28650
Egység súly kg/db	0,5	0,5	0,5	0,5
max. faltáv	160	150	135	125

Typ „L1”				
Megr. sz. FEKETE (RAL 9005)	120988	119695	119695	119695
Megr. sz. SZÜRKE (RAL 7043)	121010	121010	121010	121010
Megr. sz. FEHÉR (RAL 9003)	121032	121032	121032	121032
Egységár Ft/db	44810	44810	44810	44810
Egység súly kg/db	0,8	0,8	0,8	0,8
max. faltáv	250	250	250	250

Typ „L2”				
Megr. sz. FEKETE (RAL 9005)	120989	120989	120989	120989
Megr. sz. SZÜRKE (RAL 7043)	121011	121011	121011	121011
Megr. sz. FEHÉR (RAL 9003)	121033	121033	121033	121033
Egységár Ft/db	48250	48250	48250	48250
Egység súly kg/db	1,0	1,0	1,0	1,0
max. faltáv	440	440	440	440

Typ „L3”				
Megr. sz. FEKETE (RAL 9005)	141439	141439	141439	141439
Megr. sz. SZÜRKE (RAL 7043)	142094	142094	142094	142094
Megr. sz. FEHÉR (RAL 9003)	142109	142109	142109	142109
Egységár Ft/db	52250	52250	52250	52250
Egység súly kg/db	1,2	1,2	1,2	1,2
max. faltáv	500	500	500	500

Typ „L4”				
Megr. sz. FEKETE (RAL 9005)	141440	141440	141440	141440
Megr. sz. SZÜRKE (RAL 7043)	142095	142095	142095	142095
Megr. sz. FEHÉR (RAL 9003)	142110	142110	142110	142110
Egységár Ft/db	54640	54640	54640	54640
Egység súly kg/db	1,0	1,5	1,5	1,5
max. faltáv	700	700	700	700

Bilincs szarufához való rögzítéshez

-- a PERMETER SMOOTH külső átmérőjéhez igazítva



Megrendelési sz. INOX				
	100962	100963	100964	100965
Egységár Ft/db	25770	21610	23620	22590
Egység súly kg/db	1,22	1,25	1,30	1,33
Ø Ci	180	200	230	250

Tetőátvezető 0°

- esőgallért rendelni kell hozzá

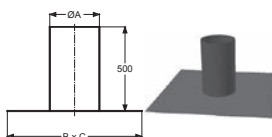

Megr. sz. FEKETE (RAL 9005)				
	117042	117042	117399	117399
Megr. sz. SZÜRKE (RAL 7043)	117041	117041	117396	117396
Megr. sz. FEHÉR (RAL 9003)	117043	117043	117397	117397
Egységár Ft/db	57430	57430	69230	69230
Egység súly kg/db	4,6	4,6	5,3	5,3
Ø A	250	250	300	300
B x C	750	750	800	800

Tetőátvezető 3° - 15°

- esőgallért rendelni kell külön

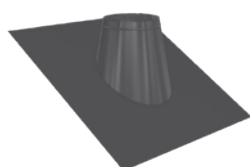

Megr. sz. FEKETE (RAL 9005), fekete wakaflex				
	148968	148968	148969	148969
Megr. sz. FEKETE (RAL 9005), vörös wakaflex	154415	154415	154416	154416
Megr. sz. FEKETE (RAL 9005), szürke wakaflex	154511	154511	154512	154512
Egységár Ft/db, fekete wakaflexes	100640	100640	107860	107860
Egységár Ft/db, vörös wakaflexes	105170	105170	111590	111590
Egységár Ft/db, szürke wakaflexes	149060	149060	159200	159200
Egység súly kg/db	2,22	2,22	2,49	2,49
Ø A	250	250	300	300
H	266	266	275	275
B x C	742x735	742x735	794x787	794x787

Átmérő Ø mm (belső cső Ø)	130	150	180	200
---------------------------	-----	-----	-----	-----

Tetőátvezető 16° - 25°

-esőgallért külön kell rendelni

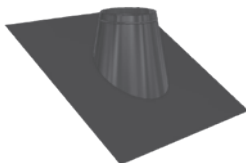

Megr. sz. FEKETE (RAL 9005), fekete wakaflex	148986	148986	148987	148987
Megr. sz. FEKETE (RAL 9005), vörös wakaflex *	154433	154433	154434	154434
Megr. sz. FEKETE (RAL 9005), szürke wakaflex *	154529	154529	154530	154530
Egységár Ft/db, fekete wakaflexes	103940	103940	109250	109250
Egységsúly kg/db	2,39	2,39	2,78	2,78
Ø A	250	250	300	300
H	332	332	352	352
B x C	770x746	770x746	827x799	827x799

Tetőátvezető 26° - 35°

-esőgallért külön kell rendelni

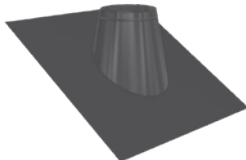

Megr. sz. FEKETE (RAL 9005), fekete wakaflex	149004	149004	149005	149005
Megr. sz. FEKETE (RAL 9005), vörös wakaflex *	154451	154451	154452	154452
Megr. sz. FEKETE (RAL 9005), szürke wakaflex *	154547	154547	154548	154548
Egységár Ft/db, fekete wakaflexes	107010	107010	114860	114860
Egységsúly kg/db	2,67	2,67	3,15	3,15
Ø A	250	250	300	300
H	414	414	446	446
B x C	818x758	818x758	882x813	882x813

Tetőátvezető 36° - 45°

-esőgallért külön kell rendelni

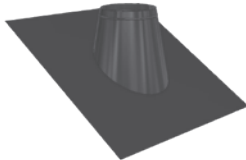

Megr. sz. FEKETE (RAL 9005), fekete wakaflex	149022	149022	149023	149023
Megr. sz. FEKETE (RAL 9005), vörös wakaflex *	154469	154469	154470	154470
Megr. sz. FEKETE (RAL 9005), szürke wakaflex *	154565	154565	154566	154566
Egységár Ft/db, fekete wakaflexes	112030	112030	145880	145880
Egységsúly kg/db	3,09	2,23	3,69	3,69
Ø A	250	250	300	300
H	523	523	573	573
B x C	897x773	897x773	974x831	974x831

Esőgallér

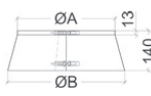

- a tetőátvezető fölött, a PERMETER SMOOTH csőre kell helyezni
- peremtakaráshoz

Megr. sz. FEKETE (RAL 9005)	110209	110264	110278	110460
Megr. sz. SZÜRKE (RAL 7043)	110202	110260	110280	110457
Megr. sz. FEHÉR (RAL 9003)	170223	170226	170229	170232
Egységár Ft/db	20810	21330	22590	23360
Egységsúly kg/db	0,4	0,4	0,4	0,5
Ø A	180	200	230	250
Ø B	320	340	370	390

Kéményfej záróelem

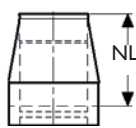

Megr. sz. FEKETE (RAL 9005)	112366	112352	112348	112364
Megr. sz. SZÜRKE (RAL 7043)	112362	112356	112341	112360
Megr. sz. FEHÉR (RAL 9003)	112346	112358	112357	112354
Egységár Ft/db	34760	38320	40290	42360
Egységsúly kg/db	1,3	1,5	1,7	1,9
Hasznos hossz	205	205	205	205

FIGYELEM: A 16. termékkel együtt kell beszerezni (a közvetlenül alatta lévő cső stabilitásáért)

Esővédős kéményfej záróelem - nyitható

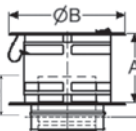

Megr. sz. FEKETE (RAL 9005)	142390	142391	142392	142393
Megr. sz. SZÜRKE (RAL 7043)	142394	142395	142396	142397
Megr. sz. FEHÉR (RAL 9003)	142398	142399	142400	142401
Egységár Ft/db	64840	72420	76620	82050
Egységsúly kg/db	1,8	2,4	3,2	4,0
Hasznos hossz	100	110	120	140
A	130	175	200	240
Ø B	250	300	350	400
C	180	225	250	290

Esővédős kéményfej záróelem védőráccsal



Megr. sz. FEKETE (RAL 9005)	114592	115163	116257	116966
Megr. sz. SZÜRKE (RAL 7043)	114905	115165	116255	116965
Megr. sz. FEHÉR (RAL 9003)	114903	115164	116256	116967
Egységár Ft/db	54690	65560	77870	86860
Egységsúly kg/db	2,3	2,7	3,6	4,5
A	130	175	200	240
Ø B	255	300	350	400

Átmérő Ø mm (belső cső Ø)	130	150	180	200
---------------------------	-----	-----	-----	-----

Csőrózsa kéthéjú csőre (keskeny)



Megr. sz. FEKETE (RAL 9005)	120991	120992	120993	120994
Megr. sz. SZÜRKE (RAL 7043)	121013	121014	121015	121016
Megr. sz. FEHÉR (RAL 9003)	121035	121036	121037	121038
Egységár Ft/db	22100	23190	23490	24250
Egység súly kg/db	0,4	0,4	0,5	0,5

Csőrózsa kéthéjú csőre, széles (csak fekete színben)

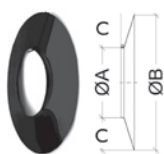

Megr. sz. FEKETE (RAL 9005)	157043	157044	157045	157046
Egységár Ft/db	20940	21960	23560	24710
Egység súly kg/db	1,28	1,37	1,50	1,59
Ø A	185	205	235	255
Ø B	625	645	675	695
C	220	220	220	220

Takarólemez (átszellőztetett) 0° - 30°

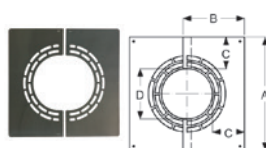

Megr. sz. FEKETE (RAL 9005)	157651	157654	157657	157660
Megr. sz. SZÜRKE (RAL 7043)	157652	157655	157658	157661
Megr. sz. FEHÉR (RAL 9003)	157653	157656	157659	157662
Egységár Ft/db	17650	19790	20190	20880
Egység súly kg/db	1,02	1,03		1,20
A	380	400	430	450
B	204	216	233	245
C	97,50	97,50	97,50	97,50
Ø D	185	205	235	255

Takarólemez (átszellőztetett) 31° - 45°

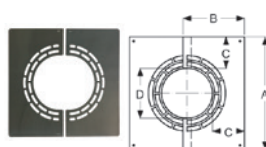

Megr. sz. FEKETE (RAL 9005)	157666	157669	157672	157675
Megr. sz. SZÜRKE (RAL 7043)	157667	157670	157673	157676
Megr. sz. FEHÉR (RAL 9003)	157668	157671	157674	157677
Egységár Ft/db	21670	22830	26130	<i>kérje ajánlatunk</i>
Egység súly kg/db	1,02	1,10	1,40	1,38
A	380	400	430	450
B	228	243	264	278
C	97,50	97,50	97,50	97,50
Ø D	185	205	235	255

Takarólemez, kétrészes 0° - 5°

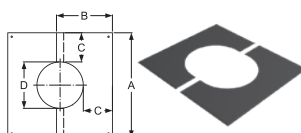

Megr. sz. FEKETE (RAL 9005)	157989	158001	158013	158025
Megr. sz. SZÜRKE (RAL 7043)	157990	158002	158014	158026
Megr. sz. FEHÉR (RAL 9003)	157991	158003	158015	158027
Egységár Ft/db	18770	21610	19460	19880
Egység súly kg/db	1,0	1,1	1,2	1,3
A	430	450	480	500
B	240	250	265	275
C	120,5	120,5	120,5	120,5
Ø D	189	209	239	259

Takarólemez, kétrészes 5° - 20°

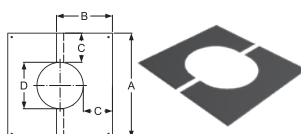

Megr. sz. FEKETE (RAL 9005)	157998	158010	158022	158034
Megr. sz. SZÜRKE (RAL 7043)	157999	158011	158023	158035
Megr. sz. FEHÉR (RAL 9003)	158000	158012	158024	158036
Egységár Ft/db	18400	18820	19470	19930
Egység súly kg/db	1,0	1,1	1,2	1,3
A	430	450	480	500
B	240	250	265	275
C	120,5	120,5	120,5	120,5
Ø D	189	209	239	259

Takarólemez, kétrészes 20° - 35°

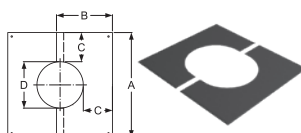

Megr. sz. FEKETE (RAL 9005)	157992	158004	158016	158028
Megr. sz. SZÜRKE (RAL 7043)	157993	158005	158017	158029
Megr. sz. FEHÉR (RAL 9003)	157994	158006	158018	158030
Egységár Ft/db	19010	19140	19800	20260
Egység súly kg/db	1,1	1,2	1,3	1,4
A	430	450	480	500
B	250	265	280	290
C	120,5	120,5	120,5	120,5
Ø D	189	209	239	259

Takarólemez, kétrészes 35° - 45°

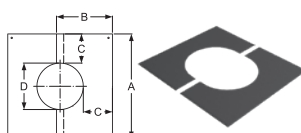

Megr. sz. FEKETE (RAL 9005)	157995	158007	158019	158031
Megr. sz. SZÜRKE (RAL 7043)	157996	158008	158020	158032
Megr. sz. FEHÉR (RAL 9003)	157997	158009	158021	158033
Egységár Ft/db	18590	19420	20210	20880
Egység súly kg/db	1,2	1,3	1,4	1,5
A	430	450	480	500
B	270	280	300	315
C	120,5	120,5	120,5	120,5
Ø D	189	209	239	259

Átmérő Ø mm (belső cső Ø)	130	150	180	200
---------------------------	-----	-----	-----	-----

Takarógyűrű

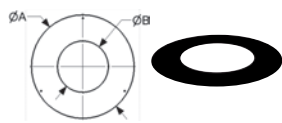

Megr. sz. FEKETE (RAL 9005)	110825	110908	111174	111344
Megr. sz. SZÜRKE (RAL 7043)	110822	110911	111172	111345
Megr. sz. FEHÉR (RAL 9003)	110824	110912	111176	111349
Egységár Ft/db	14210	14670	15420	16540
Egységsúly kg/db	0,8	0,9	1,0	1,0
Ø A	387	407	437	457
Ø B	188	208	238	258

Rögzítőfüles bilincs

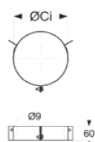

Megr. sz. FEKETE (RAL 9005)	110598	110678	110736	110668
Megr. sz. SZÜRKE (RAL 7043)	110596	110679	110731	110657
Megr. sz. FEHÉR (RAL 9003)	110591	110676	110737	110658
Egységár Ft/db	29390	29560	29920	24530
Egységsúly kg/db	0,5	0,5	0,6	0,6
Ø A	150	150	150	150
B x C	180	200	230	250

Könyök 15°*

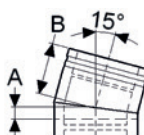

Megr. sz. FEKETE (RAL 9005)	111817	111814	111828	111832
Megr. sz. SZÜRKE (RAL 7043)	111812	111844	111821	111806
Megr. sz. FEHÉR (RAL 9003)	111804	111841	111829	111827
Egységár Ft/db	33320	36520	41900	kérje ajánlatunk
Egységsúly kg/db	1,1	1,2	1,4	1,6
A	27	27	27	27
B	122	122	122	122

Könyök 30°

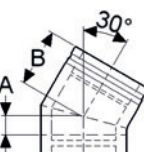

Megr. sz. FEKETE (RAL 9005)	111800	112151	113263	113553
Megr. sz. SZÜRKE (RAL 7043)	111786	112157	113259	113546
Megr. sz. FEHÉR (RAL 9003)	111792	112162	113253	113552
Egységár Ft/db	34480	36520	39600	49570
Egységsúly kg/db	1,1	1,2	1,8	2,0
A	42	42	52	52
B	132	132	147	147

Könyök 45°*

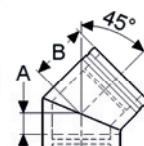

Megr. sz. FEKETE (RAL 9005)	112498	112813	113244	114399
Megr. sz. SZÜRKE (RAL 7043)	112497	112808	113250	114397
Megr. sz. FEHÉR (RAL 9003)	112490	112809	113240	114398
Egységár Ft/db	37060	38050	43650	50510
Egységsúly kg/db	1,4	1,5	1,8	2,2
A	52	52	67	67
B	147	147	157	157

Könyök, vizsgálónyílással 90°

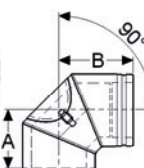

Megr. sz. FEKETE (RAL 9005)	113293	114500	115254	115851
Megr. sz. SZÜRKE (RAL 7043)	113294	114501	115256	115852
Megr. sz. FEHÉR (RAL 9003)	113301	114506	115252	115855
Egységár Ft/db	80630	82480	85330	87200
Egységsúly kg/db	1,9	2,2	2,8	3,2
A	152	161	176	188
B	196	205	220	232

Csatlakozási magasságok

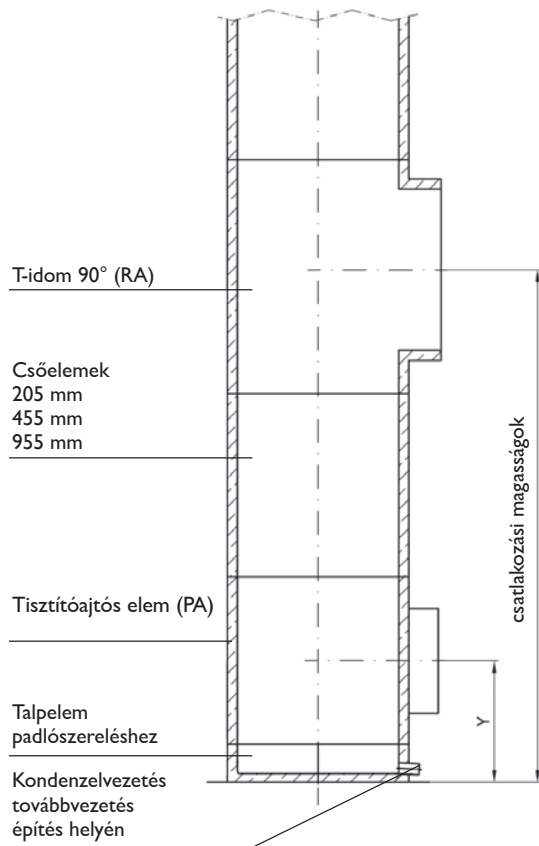

Padlószereléses lehetőségek

Csatlakozási magasságok padlóról való indítás esetén				
névleges-Ø	130	150	180	200
cső nélkül (PA és RA között)	750	750	750	750
205 mm-es rövid csővel	955	955	955	955
455 mm-es rövid csővel	1205	1205	1205	1205
955 mm-es normál csővel	1705	1705	1705	1705
y	295	295	295	295

Lehetőségek konzolos indítás esetén

Csatlakozási magasságok konzolos indítás esetén				
névleges-Ø	130	150	180	200
cső nélkül (PA és RA között)	755	755	755	755
205 mm-es rövid csővel	960	960	960	960
455 mm-es rövid csővel	1210	1210	1210	1210
955 mm-es normál csővel	1710	1710	1710	1710
y	300	300	300	300

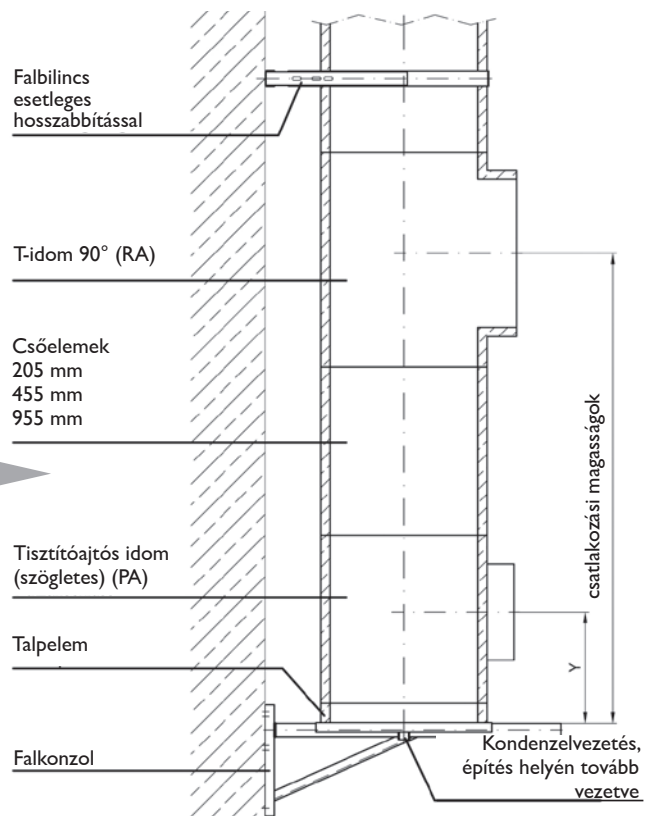

Szerelési méretek Falbilincsek és falbilincs hosszabbítók

JAVASLAT:

a szerelést csak megfelelő alap kialakítása után végezzük:

- stabil alap (falazat, betonalap,..)
- szigetelt (hő- és vízzáró)

Szerelési méretek az L1 - L4 típusokhoz

Ø	130	150	180	200
A	189,1	209,1	239,1	259,1
B	144,1	164,1	194,1	214,1
C	331,1	351,1	381,1	401,1
D	22,5	22,5	22,5	22,5

Langloch = ovális furat

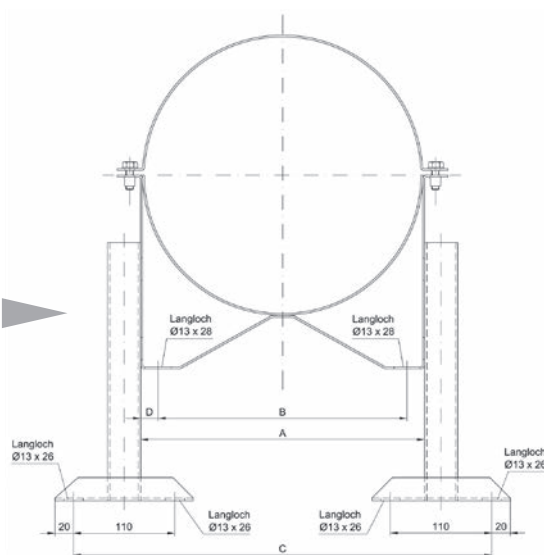

Szerelési méretek Falkonzolok és talpelemek

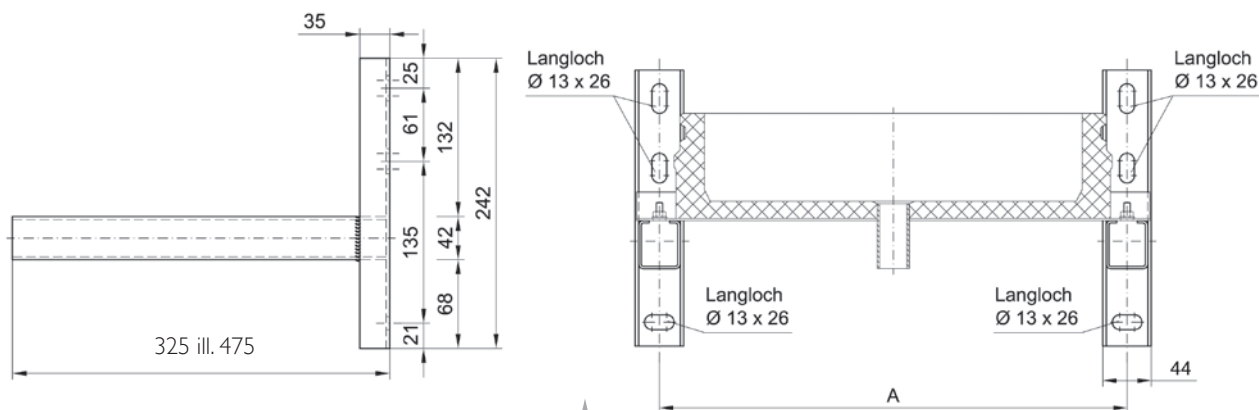

Langloch = ovális furat

Falkonzolos szerelési méretek Typ 475 esetén

Ø	130	150	180	200
A	260	280	310	313

Falkonzolos szerelési méretek Typ 570-től Typ 820-ig

Ø	130	150	180	200
A	260	280	310	313

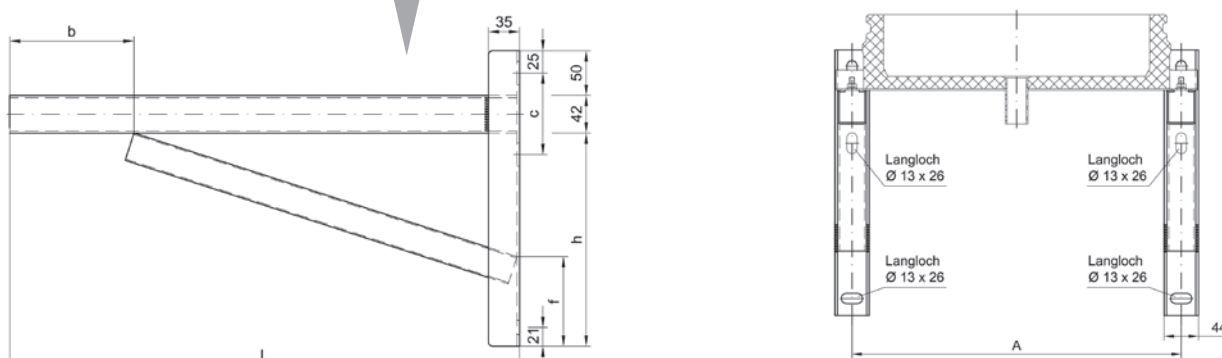

Typ = L	h	b	c	f
570	238	139	91	100
720	238	289	91	100
820	288	390	91	70

SCHIEDEL

PMSA

SCHIEDEL PERMETER SMOOTH AIR

Égési levegőt is biztosító szigetelt kéményrendszer



MŰSZAKI ADATOK

PERMETER SMOOTH AIR

SCHIEDEL

Alkalmazható:	Kiegyenlített füstgáz rendszer és égéslevegő biztosítása zárt égésterű fűtőberendezések számára
Telepíthető:	épületen belüli és épületen kívüli felhasználásra
Tüzelőanyag:	szilárd tüzelőanyaghoz
Üzemi hőmérséklet:	PMSA 25 ≤ 450 °C PMSA 50 ≤ 450 °C
Koromégés ellenállóság:	igen
Nyomás osztály:	Depressziós / gravitációs üzem [N1 ≤ 40 Pa], száraz
Béléscső anyaga:	1.4521 (444),
Külső cső anyaga:	– horganyzott acél, porszórt festéssel – 1.4301 (304)
Külső cső felülete, színezése:	– fekete (RAL 9005)* – szürke (RAL 7043S)* – fehér (RAL 9003S)*
Hőszigetelés típusa:	PMSA 25 ásványgyapot héj, vastagsága: 25 mm alumínium laminálással PMSA 50 ásványgyapot héj, vastagsága: 25 mm alumínium laminálással További ásványgyapot csőhéj laminálás nélkül a külső köpeny belső felén
Hőszigetelés sűrűsége:	128 kg/m ³
Hővezetési ellenállás:	PMSA 25 = 0,37 m ² K/W PMSA 50 = 0,54 m ² K/W tesztelve: 200 °C-on Ø200 mm átmérőnél
Felületi érdesség:	1,0 mm a MSZ EN 13384-1 szerint
Magasság legfelső megfogás fölött	2,0 m (Ø150 - Ø200) erősített csőbilinccsel – a legfelső támasz alatt is
Rögzítési távolság közbenső megfogások között:	3,0 m (Ø120 - Ø200)

PMSA 25



PMSA 50



PERMETER SMOOTH AIR 25

Belső átmérő (mm):	150	200
Külső átmérő (mm):	250	300
Béléscső falvastagsága:	0,6 mm	
Külső cső falvastagsága:	0,6 mm	
Súly (kg/m)	7,7	9,6

PERMETER SMOOTH AIR 50

Belső átmérő (mm):	150	200
Külső átmérő (mm):	300	350
Béléscső falvastagsága:	0,6 mm	
Külső cső falvastagsága:	0,6 mm	
Súly (kg/m)	11,1	13,5

Tanúsítványok és jelölések:

PERMETER SMOOTH AIR – kémény rendszer:	0036 – CPR – 91236 034 Gyártva: Teplice (CZ)
PMSA 25 CE Tanúsítvány MSz EN 1856-1 alapján:	T450 – N1 – D – V3 – L50050 – G75 NM T450 – N1 – D – V2 – L99050 – G75 NM
PMSA 50 CE Tanúsítvány MSz EN 1856-1 alapján:	T450 – N1 – D – V3 – L50050 – G50 NM T450 – N1 – D – V2 – L99050 – G50 NM

1. Ábra: Kívül teljesen átszellőztetett szerelés

Távolság éghető anyagoktól:

PMSA 25 T450: Ø 120 – Ø 200 = G75
PMSA 50 T600: Ø 120 – Ø 200 = G50

2. Ábra: Nem éghető anyagok közé szerelve (távolság a külső csőköpeny falától)

Távolság éghető anyagoktól:
Nem tesztelt!

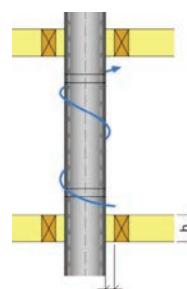

1. Ábra

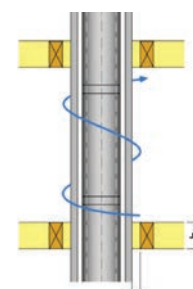

2. Ábra

Adapter kandalló és kémény közé, koncentrikus (Sirius)

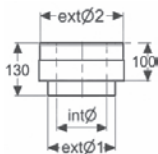

Megrendelési szám	157839
belső Ø (mm)	150
külső Ø1 (mm)	200
külső Ø2 (mm)	250
Egységár Ft/db	58270

Adapter PMSA 25-ről 50-re

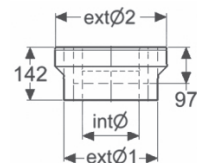

Megrendelési szám	112299
belső Ø (mm)	150
külső Ø1 (mm)	200
külső Ø2 (mm)	250
Egységár Ft/db	65070

PMSA 25 normál cső 1000 mm

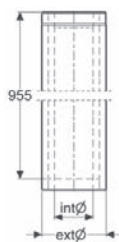

Megrendelési szám	118456
belső Ø (mm)	150
külső Ø1 (mm)	250
L (mm)	955
Egységár Ft/db	79890

PMSA 50 normál cső 1000 mm

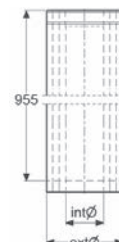

Megrendelési szám	113787
belső Ø (mm)	150
külső Ø1 (mm)	300
L (mm)	955
Egységár Ft/db	119890

PMSA 25 rövid cső 500 mm

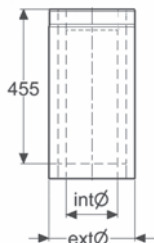

Megrendelési szám	116710
belső Ø (mm)	150
külső Ø1 (mm)	250
L (mm)	455
Egységár Ft/db	54810

PMSA 50 rövid cső 500 mm

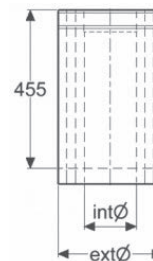

Megrendelési szám	117808
belső Ø (mm)	150
külső Ø1 (mm)	300
L (mm)	455
Egységár Ft/db	81310

PMSA 25 rövid cső 250 mm

7

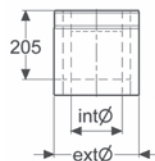

Megrendelési szám 114366

belső Ø (mm)	150
külső Ø (mm)	250
L (mm)	205
Egységár Ft/db	40500

PMSA 50 rövid cső 250 mm

8

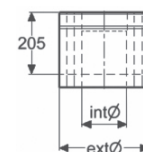

Megrendelési szám 115721

belső Ø (mm)	150
külső Ø (mm)	300
L (mm)	205
Egységár Ft/db	59930

Csőelem betekintő nyílással

9

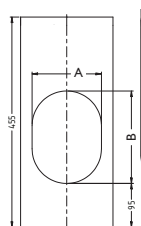

Megrendelési szám 172735

belső Ø (mm)	150
külső Ø (mm)	250
L (mm)	455
A (mm)	150
B (mm)	200
Egységár Ft/db	101760

Mennyezeti Ceiling box

10

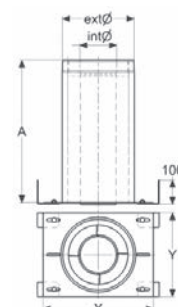

Megrendelési szám 151942

X x Y (mm)	460 x 350
belső Ø (mm)	150
külső Ø (mm)	300
A (mm)	550
Egységár Ft/db	188040

Hosszkiegénylítő cső Ceiling boxhoz 1000 mm

11

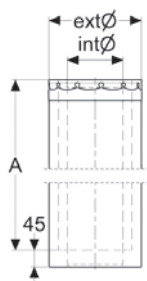

Megrendelési szám 151938

belső Ø (mm)	150
külső Ø (mm)	250
A (mm)	950
Egységár Ft/db	119380

Hosszkiegénylítő cső Ceiling boxhoz 500 mm

12

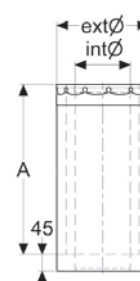

Megrendelési szám 152177

belső Ø (mm)	150
külső Ø (mm)	250
A (mm)	500
Egységár Ft/db	93480

PERMETER SMOOTH AIR

ÉGÉSI LEVEGŐT BIZTOSÍTÓ, HŐSZIGETELT KÉMÉNYRENDSZER

PMSA 25 könyök 15°

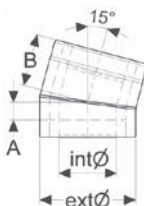

Megrendelési szám	148426
belső Ø (mm)	150
külső Ø (mm)	250
A (mm)	45
B (mm)	137
Egységár Ft/db	63730

PMSA 50 könyök 15°

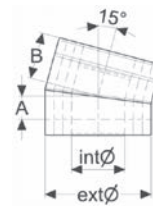

Megrendelési szám	157178
belső Ø (mm)	150
külső Ø (mm)	300
A (mm)	65
B (mm)	135
Egységár Ft/db	123770

PMSA 25 könyök 30°

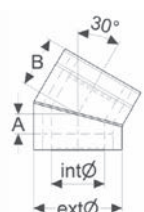

Megrendelési szám	148442
belső Ø (mm)	150
külső Ø (mm)	250
A (mm)	57
B (mm)	142
Egységár Ft/db	63800

PMSA 50 könyök 30°

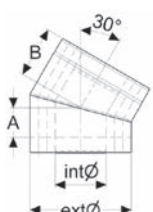

Megrendelési szám	157194
belső Ø (mm)	150
külső Ø (mm)	300
A (mm)	85
B (mm)	153
Egységár Ft/db	129740

PMSA 25 könyök 45°

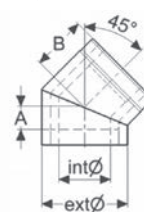

Megrendelési szám	114480
belső Ø (mm)	150
külső Ø (mm)	250
A (mm)	67
B (mm)	157
Egységár Ft/db	75970

PMSA 50 könyök 45°

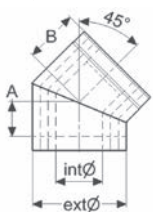

Megrendelési szám	116344
belső Ø (mm)	150
külső Ø (mm)	300
A (mm)	110
B (mm)	172
Egységár Ft/db	133870

Esővédős kéményfej záróelem PMSA 25

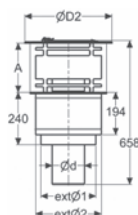
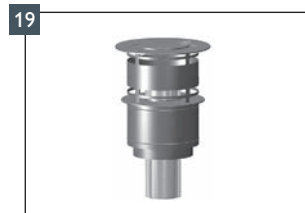

Megrendelési szám	116577
belső Ø (mm)	150
külső Ø1 (mm)	250
külső Ø2 (mm)	300
A (mm)	230
ØD2 (mm)	400
Egységár Ft/db	153440

Esővédős kéményfej záróelem PMSA 50

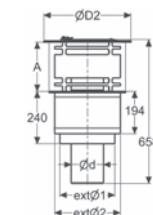
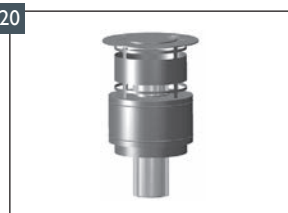

Megrendelési szám	117332
belső Ø (mm)	150
külső Ø1 (mm)	300
külső Ø2 (mm)	350
A (mm)	230
ØD2 (mm)	400
Egységár Ft/db	157050

PMSA 25 vizsgálóníylásos elem

21

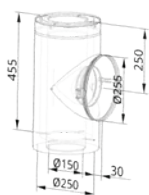

Megrendelési szám 120767

belső Ø (mm)	150
külső Ø (mm)	250
L (mm)	500
Egységár Ft/db	153970

Takaró lemezek, beltéri

23

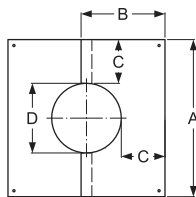
B=300 mm
C=120,50 mm

Megrendelési szám 158037 158046

kémény belső Ø (mm)	150	150
D (mm)	309	309
tető dőlésszöge	0-5 fok	5-20 fok
A (mm)	550	550
Egységár Ft/db	21190	19890

Mennyezeti csőrózsa, beltéri

24

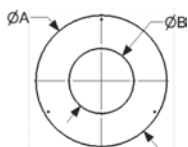
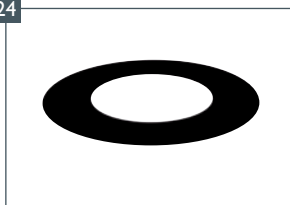

Megrendelési szám 111344 111729

kémény belső Ø (mm)	150	150
külső Ø (mm)	250	300
A (mm)	258	308
B (mm)	457	550
Egységár Ft/db	16540	17980

Erősítő csőbilincs beltéri ill. kültéri

26

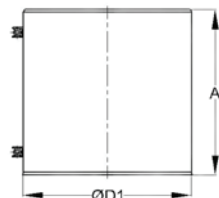
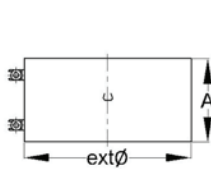

Megrendelési szám 110281 113505

belső Ø (mm)	150	150
külső Ø (mm)	300	300
A (mm)	100	250
Egységár Ft/db	26750	26750

PMSA 50 vizsgálóníylásos elem

22

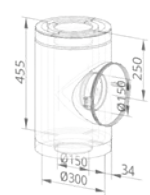

Megrendelési szám 120768

belső Ø (mm)	150
külső Ø (mm)	300
L (mm)	500
Egységár Ft/db	193170

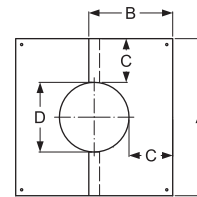
B=300 mm
C=120,50 mm

Megrendelési szám 158040 158043

belső Ø (mm)	150	150
D (mm)	309	309
tető dőlésszöge	20-35 fok	35-45 fok
A (mm)	550	550
Egységár Ft/db	20360	20910

Falbilincs (állítható)

25

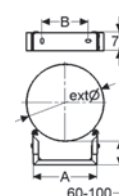

Megrendelési szám 111520 111723

belső Ø (mm)	150	150
külső Ø (mm)	250	300
A (mm)	212	304
B (mm)	60-100	75-300
Egységár Ft/db	34310	35210

Bilincs szarufához való rögzítéshez (inox)

27

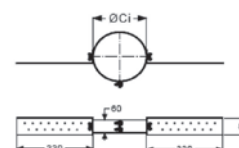

Megrendelési szám 100967

belső Ø (mm)	150	
külső Ø (mm)	300	
A (mm)	330	
B (mm)	80	
C (mm)	60	
Egységár Ft/db	24300	

PERMETER SMOOTH AIR

ÉGÉSI LEVEGŐT BIZTOSÍTÓ, HŐSZIGETELT KÉMÉNYRENDSZER

Esőgallér

28

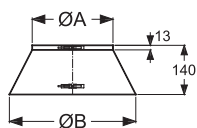

Megrendelési szám	110460	110391
belső Ø (mm)	150	150
külső Ø (mm)	250	300
A (mm)	250	300
B (mm)	390	440
Egységár Ft/db	23360	29140

Tetőátvezető 0 fokos

30

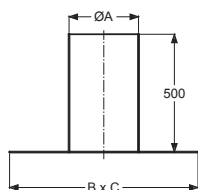
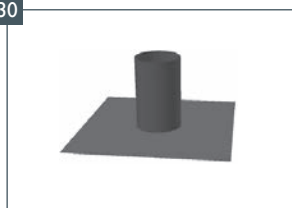

Megrendelési szám	117800		
kémény belső Ø (mm)	150	150	150
A Ø (mm)	350	350	350
H (mm)	500		
BxC (mm)	850x850		
Egységár Ft/db	79140		

Tetőátvezető 16-25 fokos

32

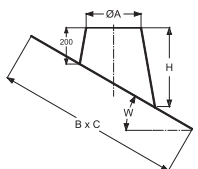
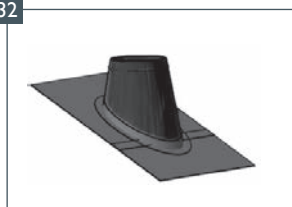

Megrendelési szám	148989	154436	154532
kémény belső Ø (mm)	150	150	150
wakaflex színe	fekete	vörös	szürke
H (mm)	371		
BxC (mm)	884x852		
Egységár Ft/db	143370	143370	220190

Tetőátvezető 36-45 fokos

34

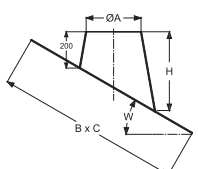
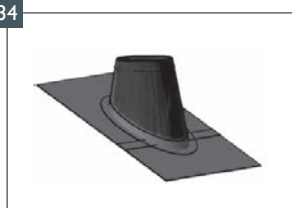

Megrendelési szám	149025	154472	154568
kémény belső Ø (mm)	150	150	150
wakaflex színe	fekete	vörös	szürke
H (mm)	622		
BxC (mm)	1050x888		
Egységár Ft/db	155140	154840	231950

Rögzítőfüles bilincs kikötéshez

29

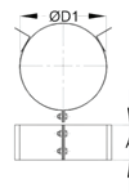
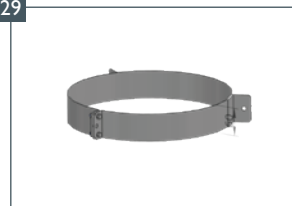

Megrendelési szám	110668	110918
belső Ø (mm)	150	150
külső Ø (mm)	250	300
A (mm)	60	60
Egységár Ft/db	24530	30940

Tetőátvezető 3-15 fokos

31

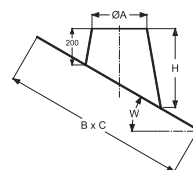
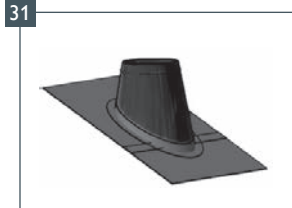

Megrendelési szám	148971	154418	154514
kémény belső Ø (mm)	150	150	150
wakaflex színe	fekete	vörös	szürke
H (mm)	284		
BxC (mm)	846x838		
Egységár Ft/db	139630	138720	216480

Tetőátvezető 26-35 fokos

33

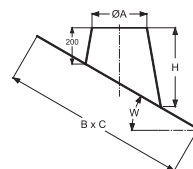
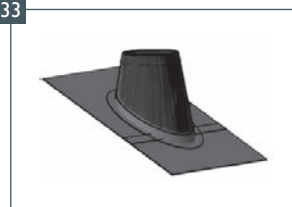

Megrendelési szám	149007	154454	154550
kémény belső Ø (mm)	150	150	150
wakaflex színe	fekete	vörös	szürke
H (mm)	478		
BxC (mm)	946x868		
Egységár Ft/db	148190	148190	225020

Támasztó bilincs (inox)

35

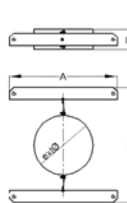

Megrendelési szám	114938		
belső Ø (mm)	150		
A (mm)	300		
B (mm)	330		
Egységár Ft/db	37900		



SCHIEDEL

Schiedel kémény és kandalló tökéletes egységben

A Schiedel megbízható és kiváló minőségű Perimeter Smooth Air kéménye és a letisztult megjelenésű, csúcsminőségű szabadonálló kandallói komplett megoldást jelentenek.

Előnyök

- lakótértől függetlenül biztosítható az égéshez szükséges levegő
- a kémény a kandallóhoz méretezett, elősegíti a hatékony működést
- kiváló hatásfok, A+
- három alaptípus, hat különböző kandallómodell
- új építésű és meglévő házakba is beszerelhető
- gyorsan építhető és kis helyigényű
- elegáns, letisztult formavilág, rejtett csőkapcsolatok



A Schiedel innovatív kandalló- és kéményrendszereiről többet
megtudhat szaktanácsadónktól vagy honlapunkról.

A Schiedel Európa vezető kéményrendszer gyártójaként 75 éves tapasztalattal, tartós és igényes komplett rendszerekkel, intelligens szerelési megoldásokkal és ügyfélre szabott szolgáltatásokkal áll rendelkezésre.

www.schiedel.hu

EGYHÉJÚ, SAVÁLLÓ FÉMKÉMÉNY RENDSZER

Prima Plus



A Schiedel PRIMA PLUS a meglévő kémények felújítására szolgáló, nemesacélból készült rendszer. Kifejezetten ajánljuk a huzat hatása alapján működő és túlnyomásos olaj- és gázüzemű tüzelőberendezésekhez. A PRIMA PLUS kéményrendszerre a szilárd tüzelőanyag fűtőberendezések is csatlakoztathatók huzat hatása alapján működő üzemmódban.

A Schiedel PRIMA PLUS 1.4404 minőségű rozsdálló nemesacélból készült, ezért szerkezeti védelmet nyújt a füstgázokban jelenlévő agresszív savakkal szemben.

A PRIMA PLUS felszerelése a tokos csatlakozásoknak köszönhetően meglepően egyszerű.

Túlnyomásos üzem esetén (max. 200 Pa túlnyomás és max. 200 °C füstgáz hőmérséklet) speciális tömítést biztosítunk a PRIMA PLUS tokos elemekhez.

MŰSZAKI ADATOK

Alkalmazható:	Egyhéjű rendszer kondenzációs készülékekhez, kémény felújításokhoz nem éghető kürtőbe vagy kazánok kandallók füstcsöveihez lakossági vagy ipari célra
Telepíthető:	épületen belülrre és kívülrre
Tüzelőanyag:	gáz, olaj, szilárd tüzelőanyag
Üzemi hőmérséklet:	≤ 600 °C (≤ 200 °C túlnyomáson)
Koromégés ellenállóság:	igen
Nyomásosztály:	depressziós (N1 ≤ 40 Pa)
	túlnyomásos (P1 ≤ 200 Pa) tömítése – gáz fűtéshez - szilikon – olaj tüzeléshez - viton
	száraz (gáz, olaj, szilárd) / nedves (gáz, olaj)
Cső anyaga:	1.4404 (316L)
Hővezetési ellenállás:	0,0 m ² K/W
Felületi érdesség:	1,0 mm – az MSZ EN 13384-1 szerint



Választható átmérők:

Belső átmérő (mm):	80	100	113	120	130	140	150	160	180	200	230	250	300	350	400	450	500	600	700	800	900	1000
Csőfal vastagság:	0,6 mm (opcionális 1,0 mm mint Prima 1)														1,0 mm							
Súly (kg/m) 0,6 mm	1,2	1,3	1,7	1,8	2,0	2,1	2,3	2,5	2,8	3,0	3,5	3,8	4,6	5,3	-	-	-	-	-	-	-	-
Súly (kg/m) 1,0 mm	-	-	-	-	-	3,6	3,8	4,1	4,6	5,1	5,8	6,3	7,6	8,8	10,1	11,3	12,6	15,1	17,6	20,1	22,6	25,1

TÖKÉLETESEN ILLESZKEDŐ RENDSZERELEMEK

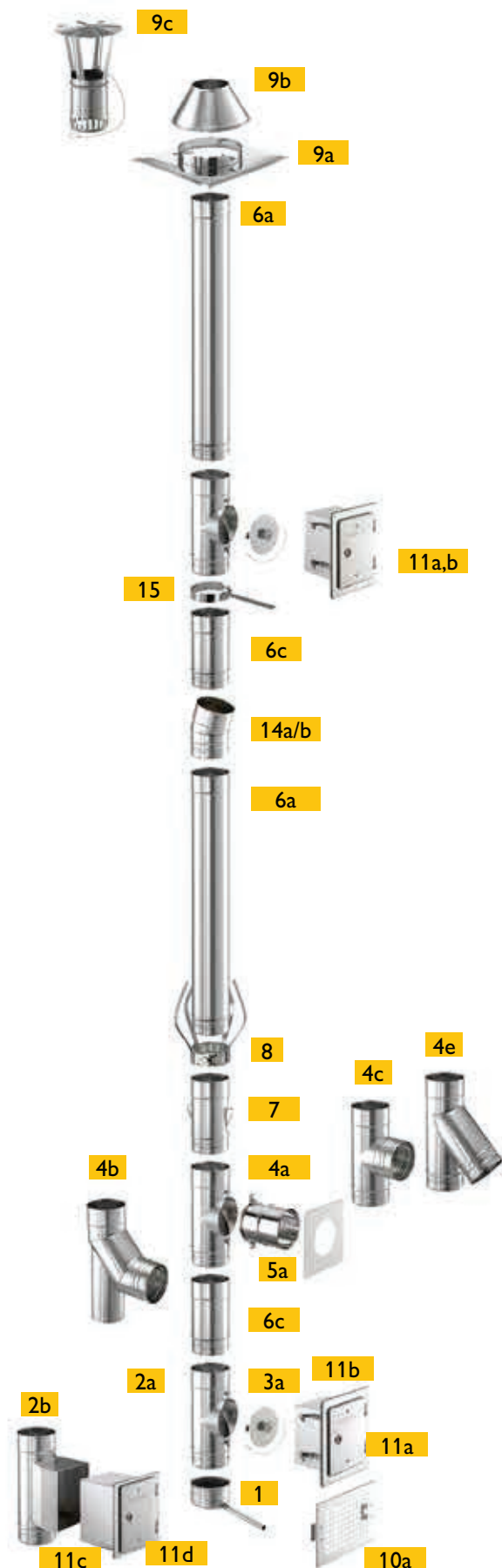

- 1 Kondenzátum gyűjtő elvezetővel
- 2a Vizsgálónyílásos elem (nedves üzemhez)
- 2b Tisztítóajtós elem (száraz üzemhez)
- 3a Lezáró dugó, nedves üzem N1
- 4a T-idom füstcső csatlakozóhoz
- 4b Talpas könyök 85°-os
- 4c Füstcső-csatlakozó komplett 90°-os
- 4e Füstcső-csatlakozó komplett 45°-os
- 5a Füstcső-csatlakozó, T-idomhoz
- 6a Normál cső 1000
- 6c Rövid cső 500
- 6d Rövid cső 250 (kép nélkül)
- 7 Leengedő füles cső 250
- 8 Távtartó
- 9a Kürtőfedlap
- 9b Torkolati kúp
- 9c Esővédő sapka
- 9e Esővédő gallér (kép nélkül)
- 10a Levegő bevezető rács
- 11a Tisztítóajtó kürtőlezáráshoz, nemesacél
- 11b Tisztítóajtó keret 150
- 11c Tisztítóajtó keret 250
- 11d Tisztítóajtó hosszkiegénylítő kerettel, kürtőlezáráshoz
- 14a Könyök, 15°-os
- 14b Könyök, 30°-os (kép nélkül)
- 14d/h Könyök, 45°-90° (kép nélkül)
- 15 Csőrögzítő bilincs T-idomhoz

Belső Ø	80	100	113	120	130
---------	----	-----	-----	-----	-----



Lábazati elem

alsó kivezetéses kondenz elemhez

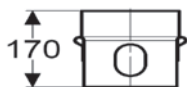

Megr. sz.	109824	109917	109933	109990	110022
Egységár Ft/db	16470	16910	17220	17410	17610
Egység súly kg/db	0,16	0,21	0,23	0,25	0,27



Kondenzgyűjtő alsó elvezetővel

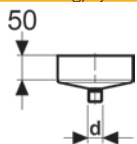

Megr. sz.	109786	109781	109833	109788	109784
Egységár Ft/db	8370	8870	27930	10120	10660
Egység súly kg/db	0,10	0,14	0,17	0,18	0,20



Kondenzgyűjtő oldalsó elvezetővel

Ø250mm-ig merev,
Ø300mm-től flexibilis
csatlakozóval

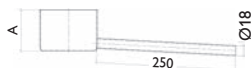

Megr. sz.	106580	106581	106582	106583	106584
Egységár Ft/db	21310	15000	16090	17410	16250
A	70	70	70	70	70
B	240	240	240	240	240
d	18	18	18	18	18
Egység súly kg/db	0,30	0,33	0,37	0,41	0,45

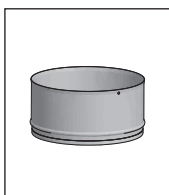

Kondenzgyűjtő elvezető nélkül



Megr. sz.					
Egységár Ft/db					



Talpelem közbenső támasszal

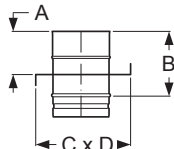

Megr. sz.	106073	106074	106075	106076	106077
Egységár Ft/db	27200	27750	28010	29310	28540
A	100	100	100	100	100
B	150	150	150	150	150
C	220	220	220	220	220
D	250	250	250	250	250
Egység súly kg/db	1,30	1,36	1,40	1,34	1,45

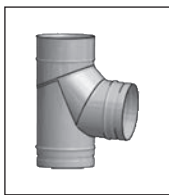

Talpas könyök 85 fokos

túlnyomásos vagy depressziós

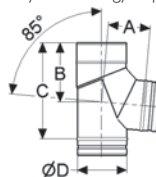

Megr. sz.	106410	106411	106412	106413	106414
Egységár Ft/db	21690	27230	28950	30680	30110
A	97	106	111	114	120
B	149	158	164	166	173
H	224	243	256	262	275
ØD	80	100	113	120	130
Egység súly kg/db	0,52	0,69	0,81	0,87	0,97



T-idom komplett, 90 fokos

túlnyomásos vagy depressziós

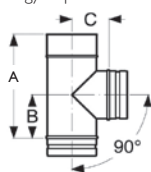

Megr. sz.	106496	106497	106498	106499	106500
Egységár Ft/db	20230	21320	22120	25780	22850
A	283	283	283	283	283
B	118	118	118	118	118
C	74	84	91	94	99
Egység súly kg/db	0,50	0,62	0,70	0,73	0,79



T-idom komplett, 85 fokos

túlnyomásos vagy depressziós

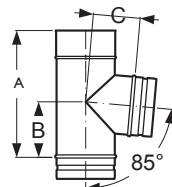

Megr. sz.	110549	110837	110952	111084	111203
Egységár Ft/db	23760	26560	29910	30710	24730
A	283	283	283	283	283
B	121	122	122	122	123
C	74	84	91	96	99
Egység súly kg/db	0,50	0,62	0,70	0,73	0,79

150	160	180	200	230	250	300	350
-----	-----	-----	-----	-----	-----	-----	-----

Lábazati elem

Megr. sz.	110124	110157	110267	110405	110610	110709	110889	111154
Egységár Ft/db	18090	18340	21030	21490	22220	22710	24300	29120
Egységsúly kg/db	0,31	0,33	0,38	0,42	0,50	0,56	0,66	0,76

Kondenzgyűjtő alsó elvezetővel

Megr. sz.	109780	109783	109779	109791	109792	109787	109790	109789
Egységár Ft/db	13860	17490	17100	19080	21420	23360	27920	39270
Egységsúly kg/db	0,24	0,27	0,32	0,38	0,49	0,55	0,72	0,89

Kondenzgyűjtő oldalsó elvezetővel

Megr. sz.	106586	106587	106588	106589	106590	152466	106592	106593
Egységár Ft/db	17370	20250	21210	25480	42970	33670	46070	48900
A	70	70	70	70	70	70	73	73
B	240	240	240	240	240	240	360	360
d	18	18	18	18	18	18	27	27
Egységsúly kg/db	0,51	0,54	0,62	0,71	0,79	0,86	0,85	0,89

Kondenzgyűjtő elvezető nélkül

Megr. sz.	153138	153139	153140	153141
Egységár Ft/db	15960	16320	17180	18070

Talpelem közbenső támasszal

Megr. sz.	106079	106080	106081	106082	106083	106084	106085	106086
Egységár Ft/db	30540	31870	32730	34750	37120	38960	46880	64390
A	100	100	100	100	100	100	100	100
B	150	150	150	150	150	150	150	150
C	240	240	270	290	320	340	390	445
D	270	270	300	320	350	370	420	475
Egységsúly kg/db	1,68	1,86	2,05	2,31	2,73	3,02	3,82	4,76

Talpas könyök 85 fokos

Megr. sz.	106416	106417	106418	106419	106420	106421	106422	106423
Egységár Ft/db	31000	35700	38450	43840	46830	49030	62990	120430
A	128	135	143	155	170	179	202	225
B	180	187	196	208	222	231	255	278
H	293	305	325	347	379	398	449	499
ØD	150	160	180	200	230	250	300	350
Egységsúly kg/db	1,17	1,29	1,51	1,77	2,16	2,44	3,22	4,07

T-idom komplett, 90 fokos

Megr. sz.	106502	106503	106504	106505	106506	106507	106508	106509
Egységár Ft/db	25480	27950	31630	34120	42240	42080	62960	76900
A	325	350	450	450	450	450	450	450
B	139	150	200	200	200	200	200	200
C	109	114	124	134	144	157	182	207
Egységsúly kg/db	1,01	1,13	1,53	1,70	1,92	2,09	2,48	2,84

T-idom komplett, 85 fokos

Megr. sz.	111671	111963	112792	113058	113457	114329	114917	115359
Egységár Ft/db	28290	34620	34700	37430	51450	47730	66280	81120
A	325	350	450	450	450	450	450	450
B	145	158	209	210	211	212	214	216
C	109	114	124	134	156	166	196	226
Egységsúly kg/db	1,01	1,13	1,53	1,70	1,92	2,09	2,48	2,84

Belső Ø	80	100	113	120	130
---------	----	-----	-----	-----	-----



T-idom komplett, 45 fokok

túlnyomásos (P1),
nedves (W) üzemelésre

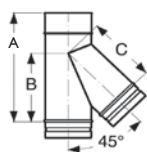

Megr. sz.	106478	106479	106480	106481	106482
Egységár Ft/db	41150	25180	43730	47670	52560
A	283	283	283	283	325
B	160	170	180	180	205
C	133	153	168	178	188
Egységsúly kg/db	0,57	0,73	0,84	0,98	1,06

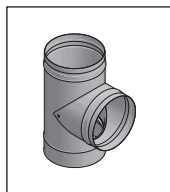

Füstcső csatlakozó T-idom, 90 fokok, kondenz terelő peremmel

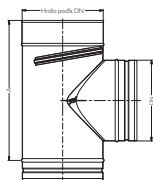

Megr. sz.					152159
Egységár Ft/db					33950
A					283
olaj, gáz tüzelőanyagokhoz (T200)					



Füstcső csatlakozó LAS Ø60 mm T-idom, 90 fokok, kondenz terelő peremmel

túlnyomásos (P1),
nedves (W) üzemelésre

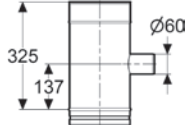

Megr. sz.	110605	110734		110928	111069
Egységár Ft/db	25690	26630	kérje ajánlatunk	27670	28140
Egységsúly kg/db	0,52	0,66	0,73	0,77	0,83
olaj, gáz tüzelőanyagokhoz (T200)					



Füstcső csatlakozó LAS Ø80 mm T-idom, 90 fokok, kondenz terelő peremmel

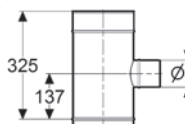

Megr. sz.		110747	110844	110926	111085
Egységár Ft/db		25130	25720	26120	26670
Egységsúly kg/db		0,66	0,73	0,77	0,83
olaj, gáz tüzelőanyagokhoz (T200)					



Füstcső csatlakozó T-idom, 90 fokok, szemközti rejtett tisztítóajtóval

- szilárd tüzeléshez (T600)
- depressziós (N1), száraz (D)
üzem

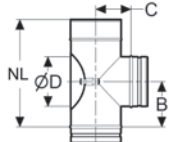

Megr. sz.	110697	110915			106510
Egységár Ft/db	42190	41370			43460
A	283	283			283
B	118	118			118
C	74	84			99
ØD	60	80			100
Egységsúly kg/db	0,52	0,67			0,91



Tisztítóajtós T-idom, kondenz terelő peremmel

-túlnyomásos (P1),
-nedves (W)
üzemelésre

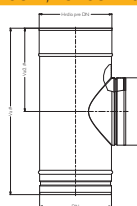

Megr. sz.	106538	106539	106540	106541	106542
Egységár Ft/db	18580	19640	20250	20550	21140
A	283	283	283	283	283
B	118	118	118	118	118
ØD	80	100	113	120	130
Egységsúly kg/db	0,45	0,56	0,62	0,66	0,71



Füstcső csatlakozó T-idom, 90 fokok, kondenz terelő peremmel

depressziós (N1) üzemeléshez

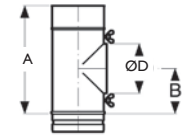

Megr. sz.					
Egységár Ft/db					
A					
B					
ØD					
Egységsúly kg/db					



Füstcső csatlakozó T-idom, 90 fokok, kondenz terelő peremmel

depressziós (N1) üzemeléshez

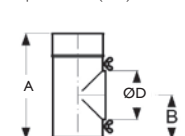

Megr. sz.	106030	106526	106527	106528	106529
Egységár Ft/db	18300	19200	19610	19870	20270
A	283	283	283	283	283
B	118	118	118	118	118
ØD	80	100	113	120	130
Egységsúly kg/db	0,36	0,46	0,53	0,56	0,61

150	160	180	200	230	250	300	350
-----	-----	-----	-----	-----	-----	-----	-----

T-idom komplett, 45 fokos

Megr. sz.	106484	106485	106486	106487	106488	106489	106490	106491
Egységár Ft/db	55850	58870	63210	79910	84910	82760	98160	158200
A	325	350	450	450	450	540	617	617
B	215	235	295	305	320	375	440	465
C	213	228	258	281	313	358	418	448
Egységsúly kg/db	1,26	1,42	1,92	2,17	2,54	3,23	4,37	5,08

Füstcső csatlakozó T-idom, 90 fokos, kondenz terelő peremmel

Megr. sz.	152161	152162	152163	152164
Egységár Ft/db	40550	39780	42750	44380
A	325	350	450	450

olaj, gáz tüzelőanyagokhoz (T200)

Füstcső csatlakozó LAS Ø60 mm T-idom, 90 fokos, kondenz terelő peremmel

Megr. sz.	111322	111489	111591	111860	112122	112433	112901	113289
Egységár Ft/db	29360	kérje ajánlatunkat	31640	32480	kérje ajánlatunkat	35740	kérje ajánlatunkat	kérje ajánlatunkat
Egységsúly kg/db	0,94	1,00	1,11	1,23	1,40	1,52	1,80	2,09

olaj, gáz tüzelőanyagokhoz (T200)

Füstcső csatlakozó LAS Ø80 mm T-idom, 90 fokos, kondenz terelő peremmel

Megr. sz.	111328	111492	111584	111858	112126	112432	112900	113288
Egységár Ft/db	27950	29410	30670	31610	kérje ajánlatunkat	34360	kérje ajánlatunkat	kérje ajánlatunkat
Egységsúly kg/db	0,94	1,01	1,12	1,24	1,41	1,53	1,81	2,11

olaj, gáz tüzelőanyagokhoz (T200)

Füstcső csatlakozó T-idom, 90 fokos, szemközti rejtett tisztítóajtóval

Megr. sz.	106511	106512	106513	114412	114977
Egységár Ft/db	46000	52580	46360	56290	60530
A	325	450	450	450	450
B	139	200	200	200	200
C	109	124	134	157	182
ØD	130	150	150	150	150
Egységsúly kg/db	1,18	1,82	2,05	2,65	3,31

Tisztítóajtós T-idom, kondenz terelő peremmel

Megr. sz.	106544	106545	106546	106547	106548	106549	106550	106551
Egységár Ft/db	23510	25390	28940	30680	35980	42290	47670	47770
A	325	325	325	325	325	450	450	450
B	139	139	139	139	139	200	200	200
ØD	150	150	150	200	200	250	300	300
Egységsúly kg/db	0,91	0,97	1,08	1,19	1,35	1,94	2,29	2,64

Füstcső csatlakozó T-idom, 90 fokos, kondenz terelő peremmel

Megr. sz.	106032	106033	106034	106035	106036	106037	106038
Egységár Ft/db	31250	34280	35740	44130	45710	50410	54060
A	350	450	450	450	450	450	450
B	150	200	200	200	200	200	200
ØD	150	150	150	180	180	180	180
Egységsúly kg/db	0,91	1,33	1,48	1,78	1,91	2,27	2,63

Füstcső csatlakozó T-idom, 90 fokos, kondenz terelő peremmel

Megr. sz.	106531	106532	106533	106534	106535	106536	106537
Egységár Ft/db	22120	23720	34060	35280	42050	50300	55530
A	325	350	450	450	450	450	450
B	139	150	200	200	200	200	200
ØD	150	160	180	200	230	250	300
Egységsúly kg/db	0,80	0,91	1,32	1,46	1,88	2,03	2,49

Belső Ø	80	100	113	120	130
---------	----	-----	-----	-----	-----



Vizsgálónyílás lezáró dugó P1

túlnyomásos (P1), nedves (W) üzemelésre vizsgálónyílásos elemhez (2a), füstcső csatlakozóhoz (4a, 4b)

Megr. sz.	105934	105935	105936	105937	105938
Egységár Ft/db	9260	10970	12110	12420	13110
ØD	80	100	113	120	130
Egységsúly kg/db	0,19	0,26	0,30	0,32	0,39
olaj, gáz tüzelőanyagokhoz (T200)					



Vizsgálónyílás lezáró dugó N1

depressziós (N1), nedves (W) üzemeléshez vizsgálónyílásos elemhez (2a), füstcső csatlakozóhoz (4a, 4b)

Megr. sz.	106578	106579	105927	105928	105929
Egységár Ft/db	15850	16380	17320	18100	19230
DN	80	100	113	120	130
Egységsúly kg/db	0,17	0,22	0,26	0,28	0,32
szilárd tüzeléshez (T600)					

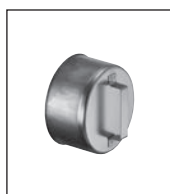

T-idom fedél

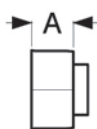

Megr. sz.	106594	106595	106596	106597	106598
Egységár Ft/db	12540	13160	15880	14190	14930
A	50	50	50	50	50
Egységsúly kg/db	0,10	0,14	0,17	0,18	0,20
használaton kívüli füstcső (4a, 4b, 4f, 4g) lezárásához					



Tisztítóajtós elem, belső ajtóval

depressziós (N1), száraz (D) üzemeléshez

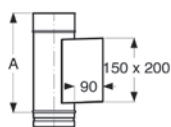

Megr. sz.	106515	106516
Egységár Ft/db	47600	47740
A	325	325
Egységsúly kg/db	3,08	3,12



Tisztítóajtós elem, lapos ajtóval

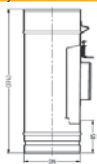

Megr. sz.	148343
Egységár Ft/db	29260
L	325



Tisztítóajtó hosszkiegénylítő kerettel (keret mélysége: 240 mm)

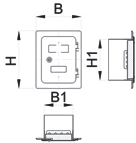

Megr. sz.	113215	113215	113215
Egységár Ft/db	30660	30660	30660
B	226	226	226
H	256	256	256
B1	150	150	150
H1	200	200	200
Egységsúly kg/db	1,80	1,80	1,80



Tisztítóajtó

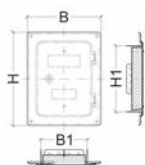

Megr. sz.	100252	100252	100252	100252	100252
Egységár Ft/db	24730	24730	24730	24730	24730
B	225	225	225	225	225
H	285	285	285	285	285
B1	140	140	140	140	140
H1	200	200	200	200	200
Egységsúly kg/db	1,40	1,40	1,40	1,40	1,40



Füstcsőcsonk

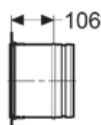

Megr. sz.	106557	106558	106559
Egységár Ft/db	13400	13990	13690
Egységsúly kg/db	0,33	0,35	0,37

150	160	180	200	230	250	300	350
-----	-----	-----	-----	-----	-----	-----	-----

Vizsgálónyílás lezáró dugó P1

Megr. sz.	105939	105939	106103	105940	105940	105941	105942	105942
Egységár Ft/db	14310	14310	19530	21580	21580	32090	49300	49300
ØD	150	150	180	200	200	250	300	300
Egység súly kg/db	0,47	0,47	0,47	0,75	0,75	1,07	1,66	1,66

olaj, gáz tüzelőanyagokhoz (T200)

Vizsgálónyílás lezáró dugó N1

Megr. sz.	105930	110564	106060	105931	105931	105932	105933	105933
Egységár Ft/db	21490	24520	24250	27340	27340	34930	52100	52100
DN	150	160	180	200	200	250	300	300
Egység súly kg/db	0,41	0,41	0,41	0,64	0,64	0,93	1,43	1,43

szilárd tüzeléshez (T600)

T-idom fedél

Megr. sz.	106600	106601	106602	106603	106604	106605	106606	106607
Egységár Ft/db	17920	19320	20660	22490	25080	26930	30710	42520
A	50	50	50	50	50	50	50	50
Egység súly kg/db	0,24	0,27	0,32	0,38	0,49	0,55	0,72	0,89

használaton kívüli füstcső (4a, 4b, 4f, 4g) lezárásához

Tisztítóajtós elem, belső ajtóval

Megr. sz.	106518	106519	106520	106521	106522	106523	106524	106525
Egységár Ft/db	49060	43940	46290	48110	54370	55420	58570	70040
A	325	325	325	325	325	325	325	325
Egység súly kg/db	3,41	3,58	3,81	4,05	4,44	4,68	5,37	6,05

Tisztítóajtós elem, lapos ajtóval

Megr. sz.	148345	148346	148347	148348
Egységár Ft/db	30680	31190	32330	33610
L	325	325	325	325

Tisztítóajtó hosszkiegénylítő kerettel (keret mélysége: 240 mm)

Megr. sz.	113215	113215	113215	113215	113215	113215	113215
Egységár Ft/db	30660	30660	30660	30660	30660	30660	30660
B	226	226	226	226	226	226	226
H	256	256	256	256	256	256	256
B1	150	150	150	150	150	150	150
H1	200	200	200	200	200	200	200
Egység súly kg/db	1,80	1,80	1,80	1,80	1,80	1,80	1,80

Tisztítóajtó

Megr. sz.	103575	103575	103575	103575	103575	103575	103575	103575
Egységár Ft/db	39230	39230	39230	39230	39230	39230	39230	39230
B	272	272	272	272	272	272	272	272
H	382	382	382	382	382	382	382	382
B1	190	190	190	190	190	190	190	190
H1	300	300	300	300	300	300	300	300
Egység súly kg/db	2,28	2,28	2,28	2,28	2,28	2,28	2,28	2,28

Füstcsőcsonk

Megr. sz.	106561	106562	106563	106564	106565	106566	106567
Egységár Ft/db	14110	15280	17070	20610	18630	24230	26990
Egység súly kg/db	0,42	0,45	0,54	0,59	0,67	0,72	0,85

Belső Ø	80	100	113	120	130
---------	----	-----	-----	-----	-----



Adapter

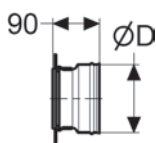

Megr. sz.	103479	103659	103480	103660
Egységár Ft/db	25250	15530	15700	16360
ØD	130	130	130	130
Egységsúly kg/db	0,21	0,21	0,22	0,23



Adapter huzatszabályozóhoz

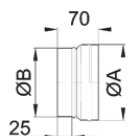

Megr. sz.	101722
Egységár Ft/db	6930
ØA	130
ØB	130
Egységsúly kg/db	0,10



Huzatszabályozó robbanási csapóajtóval

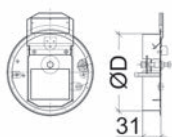

Megr. sz.	101697
Egységár Ft/db	78500
ØD	129,30
Egységsúly kg/db	0,70



Normál cső 1000mm



Megr. sz.	106221	106222	106223	106224	106225
Egységár Ft/db	14130	14470	16190	17280	17560
A	950	950	950	950	950
Egységsúly kg/db	1,22	1,52	1,72	1,82	1,98
nemesacél 444					
Megr. sz.					133245
Egységár Ft/db					16370



Rövid cső 500mm



Megr. sz.	106207	106208	106209	106210	106211
Egységár Ft/db	8040	8450	9240	9690	11590
A	450	450	450	450	450
Egységsúly kg/db	0,61	0,76	0,86	0,91	0,99



Rövid cső 250mm



Megr. sz.	106193	106194	106195	106196	106197
Egységár Ft/db	4640	5350	5780	6000	6350
A	200	200	200	200	200
Egységsúly kg/db	0,30	0,38	0,43	0,46	0,49



Leengedő füles cső

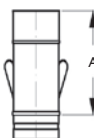

Megr. sz.	106179	106180	106181	106182	106183
Egységár Ft/db	16060	16700	17100	17380	17680
A	200	200	200	200	200
Egységsúly kg/db	0,33	0,41	0,46	0,48	0,52



Hosszkiegénylítő cső

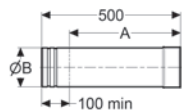

Megr. sz.	106285	106286	106287	106288	106289
Egységár Ft/db	14190	16030	16410	17000	17590
A min	80	80	80	80	80
A max	400	400	400	400	400
B	78	98	111	118	128
Egységsúly kg/db	0,66	0,83	0,93	0,98	1,06

150	160	180	200	230	250	300	350
-----	-----	-----	-----	-----	-----	-----	-----

Adapter

Megr. sz.	103661	103482	103662	103663	103483	103664	
Egységár Ft/db	25940	26900	34930	32400	36060	39690	
ØD	130	130	130	180	180	180	
Egységsúly kg/db	0,26	0,32	0,38	0,37	0,48	0,53	

Adapter huzatszabályozóhoz

Megr. sz.	109752	101724	101725	101726		101727	
Egységár Ft/db	10660	18440	20920	9220		73390	
ØA	130	130	130	180		180	
ØB	150	160	180	200		250	
Egységsúly kg/db	0,12	0,14	0,13	0,15		0,25	

Huzatszabályozó robbanási csapóajtóval

Megr. sz.			101698				103015
Egységár Ft/db			123000				106570
ØD			179,30				
Egységsúly kg/db			1,05				

Normál cső 1000mm

Megr. sz.	106227	106228	106229	106230	106231	106232	106233	106234
Egységár Ft/db	20150	22380	24840	27640	31890	35120	41250	46330
A	950	950	950	950	950	950	950	950
Egységsúly kg/db	2,28	2,43	2,73	3,04	3,49	3,79	4,55	5,30

nemesacél 444

Megr. sz.	133247	133248	133249	133250			
Egységár Ft/db	18450	19600	21540	23810			

Rövid cső 500mm

Megr. sz.	106213	106214	106215	106216	106217	106218	106219	106220
Egységár Ft/db	13080	12250	13350	14760	16700	18330	21140	24090
A	450	450	450	450	450	450	450	450
Egységsúly kg/db	1,14	1,22	1,37	1,52	1,74	1,90	2,27	2,65

Rövid cső 250mm

Megr. sz.	106199	106200	106201	106202	106203	106204	106205	106206
Egységár Ft/db	7010	7440	8390	8930	10790	11280	12760	13680
A	200	200	200	200	200	200	200	200
Egységsúly kg/db	0,57	0,61	0,68	0,76	0,87	0,95	1,14	1,32

Leengedő füles cső

Megr. sz.	106185	106186	106187	106188	106189	106190	106191	106192
Egységár Ft/db	18300	18680	22340	23120	24730	25910	27620	29290
A	200	200	200	200	200	200	200	200
Egységsúly kg/db	0,60	0,63	0,71	0,79	0,90	0,97	1,16	1,35

Hosszkiegyenlítő cső

Megr. sz.	106291	106292	106293	106294	106295	106296	106297	106298
Egységár Ft/db	18960	19780	21090	22640	24850	26580	30030	37070
A min	80	80	80	80	80	80	80	80
A max	400	400	400	400	400	400	400	400
B	148	158	178	198	228	248	298	348
Egységsúly kg/db	1,23	1,31	1,47	1,63	1,87	2,03	2,44	2,84

Belső Ø	80	100	113	120	130
---------	----	-----	-----	-----	-----



Egyenes cső rejtett tisztítóajtóval

száraz, depressziós üzemre

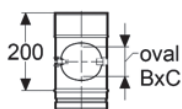

Megr. sz.	110170	110385	110480	110530	106552
Egységár Ft/db	24340	25350	25760	26000	23640
A	200	200	200	200	200
B	95	95	95	95	95
C	110	140	160	170	180
Egységsúly kg/db	0,33	0,40	0,45	0,48	0,52



Csőelem kondenz elvezetővel

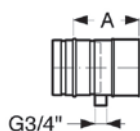

Megr. sz.	106299	106300	106301	106302	106303
Egységár Ft/db	32060	32610	33070	33280	33580
A	150	150	150	150	150
Egységsúly kg/db	0,30	0,36	0,40	0,43	0,46



Csőelem 3 mérőcsonkkal

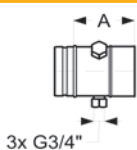

Megr. sz.	106313	106314	106315	106316	106317
Egységár Ft/db	35830	36300	kérje ajánlatunk	36780	32760
A	150	150	150	150	150
Egységsúly kg/db	0,38	0,44	0,49	0,51	0,54



Kürtő fedlap

Torkolati kúphoz, esőgallérral rögzítő szettel együtt (Ø 350-ig)



Megr. sz.	103686	103686	103686	103686	103687
Egységár Ft/db	28350	28350	28350	28350	29800
A	350	350	350	350	400
ØC	180	180	180	180	225
Egységsúly kg/db	0,59	0,59	0,59	0,59	0,61



Esővédő gallér

csak kürtőfedlappal alkalmazható!

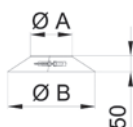

Megr. sz.	106132	106133	106134	106135	106136
Egységár Ft/db	9680	9980	10120	10260	10430
ØA	80	100	113	120	130
ØB	220	240	253	260	270
Egységsúly kg/db	0,30	0,35	0,37	0,40	0,43



Torkolati kúp

csak kürtőfedlappal alkalmazható!

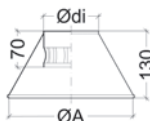

Megr. sz.	105977	105978	105979	105980	105981
Egységár Ft/db	17980	18110	18190	16760	17980
ØA	240	240	240	240	283
Ødi	84	104	117	124	134
Egységsúly kg/db	0,54	0,54	0,58	0,63	0,70



Esővédő sapka, univerzális

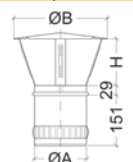

Megr. sz.	133783	133784	133785	133786	133787
Egységár Ft/db	26370	23510	23700	27900	25860
ØA	75	95	108	115	125
ØB	160	200	200	200	240
H	100	100	100	100	140
Egységsúly kg/db	0,37	0,49	0,51	0,54	0,66

torkolati kúphoz, rögzítő zsinórral



Meidinger esővédő

kúpos és hőtágulási karmantyús kialakításokhoz

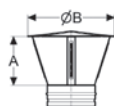

Megr. sz.	109904	110034	110168	110245	110397
Egységár Ft/db	30240	31180	37260	33100	32650
A	40	50	57	60	65
B	160	200	226	240	260
Egységsúly kg/db	0,34	0,43	0,49	0,52	0,56

150	160	180	200	230	250	300	350
-----	-----	-----	-----	-----	-----	-----	-----

Egyenes cső rejtett tisztítóajtóval

Megr. sz.	106553	110856	106554	106555	111416	111579	111997	112438
Egységár Ft/db	24450	28360	26340	26750	31620	32080	kérje ajánlatunk	35700
A	200	200	200	200	200	200	200	200
B	95	95	95	95	95	95	95	95
C	200	200	200	200	200	200	200	200
Egységsúly kg/db	0,59	0,63	0,70	0,78	0,89	0,97	1,16	1,35

Csőelem kondenz elvezetővel

Megr. sz.	106305	106306	106307	106308	106309	106310	106311	106312
Egységár Ft/db	34690	34880	35780	37150	38570	39150	41200	49840
A	150	150	150	150	150	150	150	150
Egységsúly kg/db	0,53	0,57	0,63	0,70	0,80	0,87	1,00	1,20

Csőelem 3 mérőcsonkkal

Megr. sz.	106319	106320	106321	106322	106323	106324	106325	106326
Egységár Ft/db	37690	40020	43160	43630	44660	39480	40610	41510
A	150	150	150	150	150	150	150	150
Egységsúly kg/db	0,61	0,65	0,71	0,78	0,88	0,95	1,12	1,29

Kürtő fedlap

Megr. sz.	103687	103687	103688	103688	103689	103689	103689	
Egységár Ft/db	29800	29800	32540	32540	40050	40050	40050	
A	400	400	450	450	500	500	500	
ØC	225	225	280	280	365	365	365	
Egységsúly kg/db	0,61	0,61	1,18	1,18	1,06	1,06	1,06	

Esővédő gallér

Megr. sz.	106138	106139	106140	106141	106142	106143	106144	106145
Egységár Ft/db	10870	11250	11460	11870	12130	12920	14560	16890
ØA	150	160	180	200	230	250	300	350
ØB	290	300	320	340	370	390	440	490
Egységsúly kg/db	0,51	0,56	0,62	0,69	0,73	0,88	1,17	1,32

Torkolati kúp

Megr. sz.	105983	105984	105985	105986	105987	105988	105989	
Egységár Ft/db	20760	21120	21800	22990	27190	29000	39580	
ØA	283	283	337	337	422	422	422	
Ødi	154	163	184	204	234	254	304	
Egységsúly kg/db	0,70	0,70	0,78	0,88	0,95	1,04	1,38	

Esővédő sapka, univerzális

Megr. sz.	133789	133790	133791	133792	133793	133794	133795	
Egységár Ft/db	27550	27710	31490	34250	35910	36820	46550	
ØA	145	155	175	195	224	244	294	
ØB	280	280	330	380	410	430	430	
H	140	140	180	180	250	250	250	
Egységsúly kg/db	0,72	0,84	1,05	1,27	1,50	1,61	1,96	

torkolati kúphoz, rögzítő zsinórral

Meidinger esővédő

Megr. sz.	110655	110728	110949	111338	111753	112194	112999	
Egységár Ft/db	34260	35080	35850	37870	40140	42160	47810	
A	75	80	90	100	115	125	150	
B	300	320	360	400	460	500	600	
Egységsúly kg/db	0,64	0,65	0,84	1,01	1,20	1,29	1,36	

Belső Ø	80	100	113	120	130
---------	----	-----	-----	-----	-----



Esővédő, klipszelhető

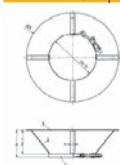

Megr. sz.						148349
Egységár Ft/db						20540
H						65
Hc						80
Dk						260



Esővédős kéményfej záróelem

alkalmazható kúpos kimenethez és hőtágulási karmantyúhoz

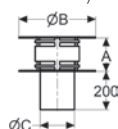

Megr. sz.	111524	111945	119683	112254	112661
Egységár Ft/db	31060	32410	32960	33170	34690
A	94	94	112	120	130
B	204	234	234	234	254
C	78	98	111	118	128
Egységsúly kg/db	1,01	1,07	1,46	1,48	1,69



Esővédős kéményfej záróelem védőráccsal

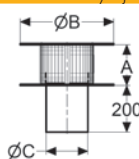

Megr. sz.		111770	112650	119693	113042
Egységár Ft/db		46300	kérje ajánlatunk	kérje ajánlatunk	48780
A		94	112	120	130
B		234	234	234	254
C		98	111	118	128
Egységsúly kg/db		1,09	1,49	1,51	1,72



Normál falbilincs

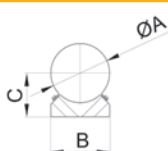

Megr. sz.	120478	110040	110080	110114	110433
Egységár Ft/db	7250	7310	kérje ajánlatunk	8510	9390
ØA	80	100	113	120	130
B	102	116	125	132	140
C	90	100	107	110	115
Egységsúly kg/db	0,50	0,56	0,61	0,64	0,67



Normál csőbilincs

Megr. sz.	105943	105944	105945	105946	105947
Egységár Ft/db	2960	3050	3070	3080	3130
Egységsúly kg/db	0,04	0,04	0,04	0,04	0,05



Távtartó

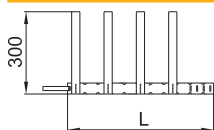

Megr. sz.	101715	101715	101715	101716	101716
Egységár Ft/db	7420	7420	7420	7490	7490
L	376	376	376	455	455
Egységsúly kg/db	0,15	0,15	0,15	0,15	0,15

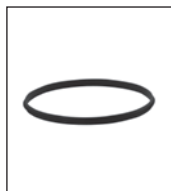

Tömítő gyűrű, szilikon

túlnyomáshoz

Megr. sz.	101814	101815	103669	103669	101816
Egységár Ft/db	730	1260	1530	1530	1670
Egységsúly kg/db	0,03	0,03	0,03	0,03	0,03

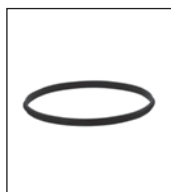

Tömítő gyűrű, viton

túlnyomáshoz

Megr. sz.	101821	101822	101823	101823	101824
Egységár Ft/db	1660	2430	3520	3520	3070
Egységsúly kg/db	0,03	0,03	0,03	0,03	0,04

150	160	180	200	230	250	300	350
-----	-----	-----	-----	-----	-----	-----	-----

Esővédő, klipszelhető

Megr. sz.	148351	148352	148353	148354				
Egységár Ft/db	21460	22010	23300	24900				
H	75	80	90	100				
Hc	90	95	105	115				
Dk	300	320	360	400				

Esővédős kéményfej záróelem

Megr. sz.	114305	114783	115227	115974	116802	117355	118036	113614
Egységár Ft/db	38010	39640	39040	46290	52900	64680	77220	88680
A	175	185	200	200	250	261	286	330
B	304	334	359	409	459	509	609	609
C	148	158	178	198	228	248	298	348
Egységsúly kg/db	2,36	2,78	3,12	3,75	6,55	6,18	8,59	10,39

Esővédős kéményfej záróelem védőráccsal

Megr. sz.	114711	119691	119690	116317	119689	119688	119687	119686
Egységár Ft/db	52720	kérje ajánlatunk	57430	61000	67470	73250	84490	93950
A	175	185	200	200	250	261	286	330
B	304	334	359	409	459	509	609	609
C	148	158	178	198	228	248	298	348
Egységsúly kg/db	2,40	2,84	3,19	3,82	6,68	6,31	8,77	10,60

Normál falbilincs

Megr. sz.	110528	110630	110669	110740	110861	111005	111197	111663
Egységár Ft/db	9570	11040	10050	10570	11800	12430	12960	13800
ØA	150	160	180	200	230	250	300	350
B	154	164	184	204	234	254	304	354
C	125	125	140	150	165	175	200	225
Egységsúly kg/db	0,74	0,74	0,80	0,96	1,08	1,17	1,38	1,58

Normál csőbilincs

Megr. sz.	105949	105950	105951	105952	105953	105954	105955	105956
Egységár Ft/db	3200	3170	3270	3270	3520	3750	3960	4770
Egységsúly kg/db	0,05	0,06	0,06	0,07	0,07	0,08	0,09	0,10

Távtartó

Megr. sz.	101717	109862	101718	101718	101719	101719	101720	105957
Egységár Ft/db	8030	8010	8140	8140	8890	8890	11410	11460
L	533	533	659	659	847	847	1004	N/A
Egységsúly kg/db	0,19	0,19	0,19	0,19	0,29	0,29	0,29	0,54

Tömítő gyűrű, szilikon

Megr. sz.	101817	101817	101818	101819	101819	101820	101277	101278
Egységár Ft/db	1430	1430	1400	1530	1530	3230	3530	4450
Egységsúly kg/db	0,03	0,03	0,03	0,03	0,03	0,04	0,04	0,04

Tömítő gyűrű, viton

Megr. sz.	101825	101825	101826	101827	101827	101828	101829	101284
Egységár Ft/db	3410	3410	4290	4790	4790	7640	12120	12990
Egységsúly kg/db	0,04	0,04	0,04	0,04	0,04	0,04	0,05	0,06

PRIMA PLUS
EGYHÉJÚ NEMESACÉL KÉMÉNYFELÚJÍTÓ RENDSZER

Belső Ø	80	100	113	120	130
---------	----	-----	-----	-----	-----



Állítható Könyök 0-45°

száraz, depressziós
üzemeléshez

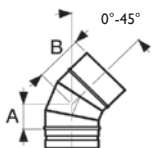

Megr. sz.	106355	106356	106357	106358	106359
Egységár Ft/db	22710	14510	15020	24560	15930
A	90	90	90	90	90
B	125	125	125	125	125
Egységsúly kg/db	0,33	0,42	0,47	0,50	0,54



Állítható Könyök 0-90°

száraz, depressziós
üzemeléshez

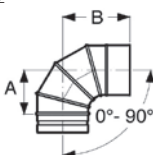

Megr. sz.	106424	106425	106426	106427	106428
Egységár Ft/db	30600	17070	17960	34280	19190
A	158	164	180	146	143
B	173	189	215	181	180
Egységsúly kg/db	0,45	0,58	0,73	0,64	0,69



Állítható Könyök 0-90° vizsgálónyílással

száraz, depressziós
üzemeléshez

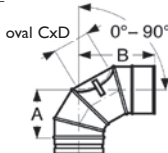

Megr. sz.	106451	106452	106453	106454	106455
Egységár Ft/db	42240	33150	34260	47330	35470
A	119	130	140	143	148
B	176	189	198	202	209
C	65	75	85	90	95
D	110	140	160	170	180
Egységsúly kg/db	0,43	0,55	0,63	0,67	0,74



Könyök 15°

depressziós és túlnyomásos üzem

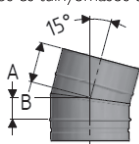

Megr. sz.	106327	106328	106329	106330	106331
Egységár Ft/db	11070	11480	11730	11890	12160
A	34	35	36	36	37
B	84	85	86	86	87
Egységsúly kg/db	0,21	0,26	0,30	0,32	0,35

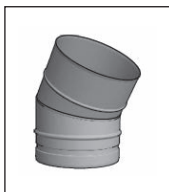

Könyök 30°

depressziós és túlnyomásos üzem

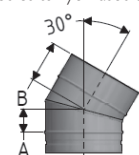

Megr. sz.	106341	106342	106343	106344	106345
Egységár Ft/db	9520	9960	10340	10500	10810
A	39	42	44	45	46
B	89	92	94	95	96
Egységsúly kg/db	0,22	0,28	0,33	0,35	0,38

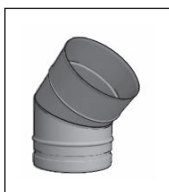

Könyök 45°

depressziós és túlnyomásos üzem

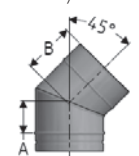

Megr. sz.	106368	106369	106370	106371	106372
Egységár Ft/db	10610	11320	11030	11280	11620
A	45	49	52	54	56
B	95	99	102	104	106
Egységsúly kg/db	0,24	0,31	0,36	0,38	0,42



Könyök 85°

depressziós és túlnyomásos üzem

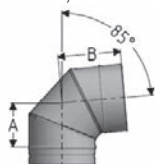

Megr. sz.	106396	106397	106398	106399	106400
Egységár Ft/db	14670	15530	16060	16540	16920
A	83	92	98	102	106
B	133	142	148	152	156
Egységsúly kg/db	0,31	0,41	0,48	0,52	0,57

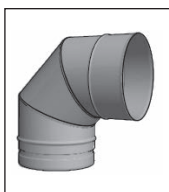

Könyök 90°

depressziós és túlnyomásos üzem

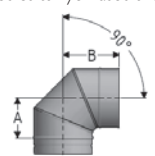

Megr. sz.	106437	106438	106439	106440	106441
Egységár Ft/db	13800	12910	13820	15780	14320
A	87	97	104	107	112
B	137	147	154	157	162
Egységsúly kg/db	0,31	0,41	0,49	0,53	0,58

150 160 180 200 230 250 300 350

Állítható Könyök 0-45°

Megr. sz.	106361	106362	106363	106364	106365	106366	106367
Egységár Ft/db	16890	17160	17830	34610	40780	41980	44110
A	95	95	95	95	116	116	116
B	135	135	135	135	160	160	160
Egységsúly kg/db	0,66	0,70	0,79	0,88	1,16	1,26	1,52

Állítható Könyök 0-90°

Megr. sz.	106430	106431	106432	106433	106434	106435	106436
Egységár Ft/db	20550	21090	22600	44400	50950	52560	55740
A	142	155	158	176	191	200	232
B	184	195	199	216	231	240	275
Egységsúly kg/db	0,80	0,90	1,04	1,23	1,50	1,68	2,27

Állítható Könyök 0-90° vizsgálónylással

Megr. sz.	106457	106458	106459	106460	106461	106462	106463
Egységár Ft/db	37300	37950	39420	57800	64130	65750	68880
A	161	162	174	173	178	190	216
B	222	220	233	225	224	237	262
C	110	110	110	110	110	110	110
D	200	200	200	200	200	200	200
Egységsúly kg/db	0,88	0,94	1,11	1,22	1,42	1,62	2,13

Könyök 15°

Megr. sz.	106333	106334	106335	106336	106337	106338	106339	106340
Egységár Ft/db	13800	14040	14510	16340	20030	20770	23580	29130
A	39	39	41	42	44	45	48	52
B	89	89	91	92	94	95	98	102
Egységsúly kg/db	0,41	0,44	0,50	0,57	0,66	0,73	0,91	1,09

Könyök 30°

Megr. sz.	106347	106348	106349	106350	106351	106352	106353	106354
Egységár Ft/db	11270	11810	13590	15660	20860	21680	25330	30960
A	49	50	53	55	60	62	69	75
B	99	100	103	105	110	112	119	125
Egységsúly kg/db	0,46	0,49	0,57	0,65	0,77	0,86	1,09	1,34

Könyök 45°

Megr. sz.	106374	106375	106376	106377	106378	106379	106380	106381
Egységár Ft/db	12220	12480	13680	14580	20780	21510	24330	31710
A	60	62	66	70	76	80	91	101
B	110	112	116	120	126	130	141	151
Egységsúly kg/db	0,51	0,55	0,64	0,74	0,89	1,00	1,29	1,60

Könyök 85°

Megr. sz.	106402	106403	106404	106405	106406	106407	106408	106409
Egységár Ft/db	20860	21320	22750	26020	31520	32890	39350	48720
A	115	120	129	138	152	161	184	207
B	165	170	179	188	202	211	234	257
Egységsúly kg/db	0,70	0,76	0,90	1,04	1,28	1,45	1,91	2,43

Könyök 90°

Megr. sz.	106443	106444	106445	106446	106447	106448	106449	106450
Egységár Ft/db	15960	17490	17660	26130	32010	33320	38350	46820
A	122	127	137	147	162	172	197	222
B	172	177	187	197	212	222	247	272
Egységsúly kg/db	0,71	0,78	0,92	1,07	1,32	1,50	1,98	2,52

Belső Ø	80	100	113	120	130
---------	----	-----	-----	-----	-----



Könyök, 90°-os, vizsgálónylással

túlnyomásos (P1),
nedves (W) üzemelésre

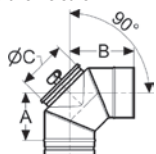

Megr. sz.	106166	106167	106168	106169	106170
Egységár Ft/db	27980	30940	32970	34880	35240
A	107	119	128	132	140
B	158	170	179	183	191
C	80	100	113	120	130
Egységsúly kg/db	0,56	0,72	0,88	0,97	1,05
olaj, gáz tüzelőanyagokhoz (T200)					



Könyök, 85°-os, vizsgálónylással

túlnyomásos (P1),
nedves (W) üzemelésre

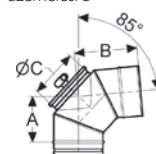

Megr. sz.	106158	106159	106160	111526	106161
Egységár Ft/db	28920	32000	33900	33590	34890
A	104	116	125	129	137
B	155	167	176	179	187
C	80	100	113	120	130
Egységsúly kg/db	0,56	0,72	0,88	0,97	1,05
olaj, gáz tüzelőanyagokhoz (T200)					



Kazánbekötő elem

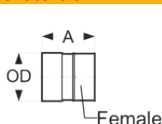

Megr. sz.	106092	106093	106094	110036	106095
Egységár Ft/db	5650	7870	8150	8570	6670
A	150	150	150	150	150
ØD	86	106	116	126	136
Egységsúly kg/db	0,19	0,23	0,26	0,28	0,30

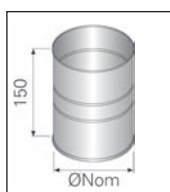

Csőadapter mindkét végén tokkal

szerelési irány megfordításához

Megr. sz.	106249	106250	106251	106252	106253
Egységár Ft/db	5530	6670	6970	7110	7290
Ø Nom	80	100	113	120	130
Egységsúly kg/db	0,25	0,31	0,35	0,37	0,40



Csőadapter füstcső bekötéséhez

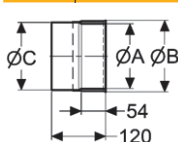

Megr. sz.	109963	106044	106045		106046
Egységár Ft/db	13280	13840	14220		kérje ajánlatunk
ØA	76	96	106		126
ØB	87	107	117		137
ØC	82	102	115		132
Egységsúly kg/db	0,24	0,30	0,34		0,39



Kazán bekötő madzsetta gáz- és olajtüzeléshez

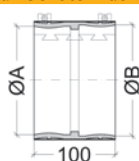

Megr. sz.		101699	103599	103600	101700
Egységár Ft/db		35800	49920	39510	42660
ØA max		103	113	123	133
ØB max		105	115	125	135
Egységsúly kg/db		0,60	0,64	0,68	0,70



Kazán bekötő madzsetta szilárd tüzeléshez

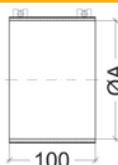

Megr. sz.	101706	101707	103603	103604	101708
Egységár Ft/db	28440	28810	29530	30150	32000
ØA	83	113	123	133	143
Egységsúly kg/db	0,52	0,60	0,64	0,68	0,70

150	160	180	200	230	250	300	350
-----	-----	-----	-----	-----	-----	-----	-----

Könyvek, 90°-os, vizsgálónylással

Megr. sz.	106172	106173	106174	106175	105999	106176	106000	106177
Egységár Ft/db	37770	39800	39760	41690	45180	46870	57100	70840
A	151	152	151	163	178	187	214	238
B	202	203	202	214	229	238	265	289
C	150	150	150	150	150	150	200	200
Egységsúly kg/db	1,27	1,36	1,44	1,65	1,86	2,33	2,80	3,35

olaj, gáz tüzelőanyagokhoz (T200)

Könyvek, 85°-os, vizsgálónylással

Megr. sz.	106162	112686	106163	106164	105996	106165	105997	105998
Egységár Ft/db	40780	39690	41090	43160	52910	53990	67620	77960
A	147	149	148	159	174	183	209	233
B	197	199	198	210	224	233	260	283
C	150	150	150	150	150	150	200	200
Egységsúly kg/db	1,27	1,36	1,44	1,65	1,86	2,33	2,80	3,35

olaj, gáz tüzelőanyagokhoz (T200)

Kazánbekötő elem

Megr. sz.	106096	110246	106097	106098	106099	106100	106101	106102
Egységár Ft/db	7060	7170	7670	8010	10940	11260	12130	14910
A	150	150	150	150	150	150	150	150
ØD	156	166	186	206	236	256	306	356
Egységsúly kg/db	0,35	0,37	0,42	0,46	0,53	0,58	0,69	0,81

Csőadapter mindkét végén tokkal

Megr. sz.	106255	106256	106257	106258	106259	106260	106261	106262
Egységár Ft/db	7770	8000	8660	9100	10240	10640	11660	12380
Ø Nom	150	160	180	200	230	250	300	350
Egységsúly kg/db	0,46	0,46	0,55	0,62	0,71	0,77	0,93	1,09

Csőadapter füstcső bekötéséhez

Megr. sz.	106047		106048	106049	106050	106051	106052	
Egységár Ft/db	16390		17360	18340	19530	18170	22680	
ØA	146	156	176	196	226	246	296	
ØB	157	167	187	207	237	257	307	
ØC	152	162	182	202	232	252	302	
Egységsúly kg/db	0,46	0,48	0,49	0,55	0,61	0,70	0,76	

Kazán bekötő madzsetta gáz- és olajtüzeléshez

Megr. sz.	101701	103602	101702	101703		101704	101705	
Egységár Ft/db	53390	49680	52410	65100		65860	75160	
ØA max	153	163	183	203		253	305	
ØB max	155	165	185	205		255	307	
Egységsúly kg/db	0,80	0,85	0,90	1,00		1,20	1,40	

Kazán bekötő madzsetta szilárd tüzeléshez

Megr. sz.	101709	103606	101710	101711		101712	101713	
Egységár Ft/db	33340	33290	44050	46710		46700	47850	
ØA	163	173	193	213		263	315	
Egységsúly kg/db	0,80	0,85	0,90	1,00		1,20	1,40	



Bővítők

Elemhosszúság 150 mm

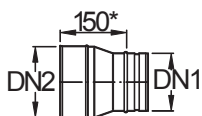

kémény felé a tokos oldal

DN1	80	80	80	80	100
DN2 mm	100	113	120	130	113
Megr. sz.	101779	101780	101781	101782	101783
Egységár Ft/db	22420	22500	24030	23710	9260
Egység súly kg/db	0,32	0,32	0,33	0,35	0,30

DN1	120	120	120	130	130
DN2 mm	130	140	150	140	150
Megr. sz.	101792	101793	101794	101795	101796
Egységár Ft/db	8900	8930	24480	9480	9550
Egység súly kg/db	0,36	0,39	0,39	0,39	0,40

DN1	160	160	180	180	180
DN2 mm	180	200	200	230	250
Megr. sz.	101802	101803	101804	101805	101806
Egységár Ft/db	10160	27840	11010	29960	30390
Egység súly kg/db	0,53	0,54	0,55	0,68	0,73



Szűkítők

kémény felé a tokos oldal

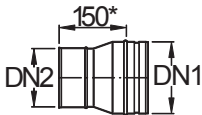

DN1	113	120	120	130	130
DN2 mm	100	100	113	100	113
Megr. sz.	101752	101753	101754	101755	101756
Egységár Ft/db	8930	22500	8890	23090	9510
Egység súly kg/db	0,30	0,33	0,35	0,41	0,34

DN1	180	180	180	180	200
DN2 mm	130	140	150	160	150
Megr. sz.	101764	101765	101766	101767	101768
Egységár Ft/db	26620	30370	26900	10760	28540
Egység súly kg/db	0,51	0,56	0,59	0,53	0,59

Egyedi elem - szűkítő

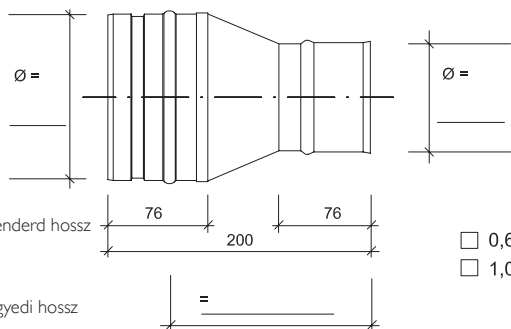

Prima Plus:	nyaktag	<input type="checkbox"/> $\emptyset =$ _____	Prima Plus:	nyaktag	<input type="checkbox"/> $\emptyset =$ _____
	jel	<input type="checkbox"/> $\emptyset =$ _____		jel	<input type="checkbox"/> $\emptyset =$ _____
sima (alakítás nélküli)	<input type="checkbox"/> $\emptyset_1 =$ _____	$\emptyset_{\sigma} =$ _____	sima (alakítás nélküli)	<input type="checkbox"/> $\emptyset_1 =$ _____	$\emptyset_0 =$ _____

* $\emptyset_1 =$ belső átmérő * $\emptyset_0 =$ külső átmérő

Egyedi elem - bővítő

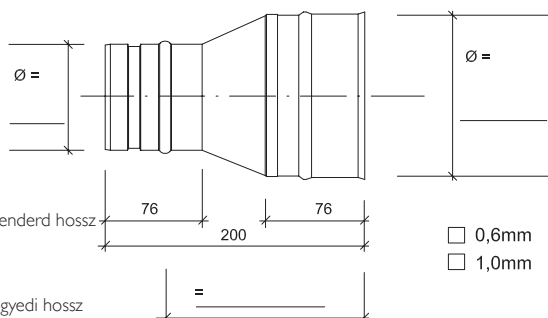

Prima Plus:	nyaktag	<input type="checkbox"/> $\emptyset =$ _____	Prima Plus:	nyaktag	<input type="checkbox"/> $\emptyset =$ _____
	jel	<input type="checkbox"/> $\emptyset =$ _____		jel	<input type="checkbox"/> $\emptyset =$ _____
sima (alakítás nélküli)	<input type="checkbox"/> $\emptyset_1 =$ _____	$\emptyset_{\sigma} =$ _____	sima (alakítás nélküli)	<input type="checkbox"/> $\emptyset_1 =$ _____	$\emptyset_0 =$ _____

* $\emptyset_1 =$ belső átmérő * $\emptyset_0 =$ külső átmérő

100	100	100	100	113	113	113	113
120	130	140	150	120	130	140	150
101784	101785	101786	101787	101788	101789	101790	101791
24090	24130	28620	25090	8800	8800	28350	24310
0,40	0,41	0,41	0,42	0,33	0,34	0,38	0,40
130	130	140	140	140	150	150	150
160	180	150	160	180	160	180	200
101797	101798	110756	110611	110755	101799	101800	101801
24310	25220	9930	10080	24770	10660	26690	26710
0,50	0,51	0,48	0,50	0,52	0,50	0,59	0,58
200	200	230	250	300			
230	250	250	300	350			
101807	101808	101810	101811	101812			
10850	29800	11620	31850	33700			
0,61	0,75	0,70	0,91	1,12			
130		150	150	150	160	160	160
120		120	130	140	130	140	150
101757		101758	101759	101760	101761	101762	101763
9560		30210	9860	9600	28930	9960	10110
0,36		0,39	0,40	0,44	0,46	0,48	0,50
200	200	230	230	250	250	250	300
160	180	180	200	180	200	230	250
101769	101770	101773	101774	101775	101776	101777	101778
30710	11020	31240	10830	29170	30590	12420	33010
0,57	0,55	0,59	0,61	0,70	0,75	0,70	0,91

Egyedi elem - eltolt

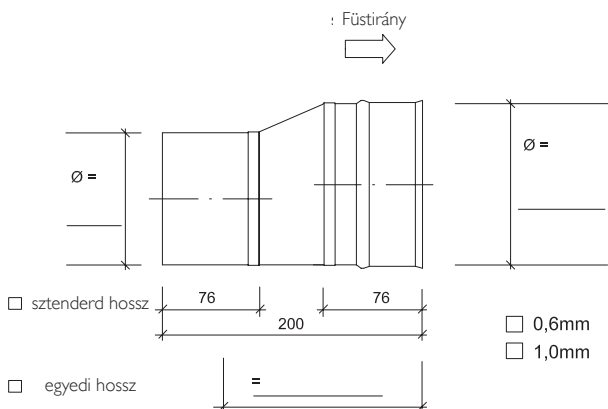

Prima Plus:	nyaktag	<input type="checkbox"/> Ø = _____	Prima Plus:	nyaktag	<input type="checkbox"/> Ø = _____
	jel	<input type="checkbox"/> Ø = _____		jel	<input type="checkbox"/> Ø = _____
sima (alakítás nélküli)	<input type="checkbox"/> Ø ₁ = _____	<input type="checkbox"/> Ø ₀ = _____	sima (alakítás nélküli)	<input type="checkbox"/> Ø ₁ = _____	<input type="checkbox"/> Ø ₀ = _____

*Ø₁ = belső átmérő *Ø₀ = külső átmérő

SCHIEDEL KERASTAR

A samottbélésű fémkémény rendszer



Ez a kémény ötvözi a nemesacél és kerámia kémények kedvelt előnyeit. Belül tartós és masszív kerámia, kívül elegáns és időtálló nemesacél.

Alkalmas új építéshez és felújításhoz is. Csekély tömegű és nem szükséges körbefalazni, ideális a családi házak fűtésének korszerűsítésekor. A kerámia bélés lehetővé teszi, hogy a KERASTAR bármilyen szilárd tüzelőanyag égéstermékét biztonsággal elvezesse.

A külső héj 1.4301-es nemesacélból készül.

A KERASTAR kéményrendszer lelke a W3G minősített bordás kerámiaacső. Ez a kéményrendszer egyszerre felel meg a

- nedves üzem (W) követelményeinek,
- bármilyen tüzelőanyagot használhatunk (3) és
- ellenáll a koromégés (kéménytűz) hatásainak (G).

A hőszigetelés ásványgyapotból készül. 60 mm vastagságú.

MÉRETVÁLASZTÉK

Ø	140	160	180	200	250
Külső Ø	276	298	318	342	395
Egység súly kg/db	14,5	17,5	19,5	23,5	29,0



SCHIEDEL KERASTAR

rendszermegoldás számtalan variációra

- A Schiedel KERASTAR minden meglévő és jövőbeni technológiai követelménynek eleget tesz: kívül nemesacél belül kerámia.
- A kerámia füstcső, a 60 mm vastagságú szigetelés és a könnyű nemesacél köpeny tökéletes összhangja egyesíti a biztonságos és modern kéményrendszer előnyeit.
- A külső héj 1.4301-es nemesacélból készül. A korrózióálló nemesacél köpeny maximális biztonságot és stabilitást biztosít.
- A KERASTAR kéményrendszert új építéshez és felújításhoz egyaránt ajánljuk.
- Kistömegű és nem szükséges körbefalazni, ideális a családi házak fűtésének korszerűsítésekor.
- A kerámia bélés lehetővé teszi, hogy a KERASTAR bármilyen, akár szilárd tüzelőanyag égéstermékét is biztonsággal elvezesse.
- A KERASTAR építésekor elég 5 cm biztonsági távolságot hagyni az éghető épületszerkezetektől és –elemektől.
- A KERASTAR markáns és esztétikus épületelem.

A rendszer alkotóelemei:



- | | |
|-----|---|
| 1a | Talpelem padlószereléshez, kondenzgyűjtő elvezetővel |
| 2a | Talpelem konzolos szereléshez, kondenzátum gyűjtő elvezetővel |
| 2b | Falkonzol |
| 2c | Lemezkonzol |
| 3 | Vizsgálónyílásos elem fedéllel |
| 4a | T-idom 90°-os |
| 4b | KRS zárógyűrű |
| 4c | T-idom 45°-os |
| 5a | Normál cső 665 mm-es |
| 5b | Rövid cső 330 mm-es |
| 5c | Rövid cső 165 mm-es |
| 6a | Falbilincs 50 mm-es |
| 6b | KRS Falbilincs hosszabbítóhoz |
| 6c | Falbilincs hosszabbító |
| 7 | Rögzítő tartó |
| 8a | KRS Kéményfej záróelem |
| 8b | KRS Kéményfej záróelem esővédővel |
| 8c | Esővédő sapka |
| 9a | Tetőátvezető 0°-os |
| 9b | Tetőátvezető 3-15°-os |
| 9c | Tetőátvezető 16-25°-os |
| 9d | Tetőátvezető 26-35°-os |
| 9e | Tetőátvezető 36-45°-os |
| 10 | Esővédő gallér |
| 11 | Tubusos hézagkitt |
| 12a | Csőrózsa |
| 12b | Csőrózsa egyhéjú csövekhez |
| 12c | Takaró csőrózsa tetőáttöréshez |
| 13 | KRS Rögzítőfüles bilincs |

Alkalmazható:	Kéthéjű, bordás kerámia csöves hőszigetelt kéményrendszer; utólagos beépítéshez, családi házak fűtés korszerűsítéséhez. Alkalmos olaj, gáz ill. különösen fa- és széntüzeléshez.
Telepíthető:	épületen belülre és kívülre
Tüzelőanyag:	gáz, olaj, szilárd tüzelőanyag
Üzemi hőmérséklet:	≤ 600 °C (≤ 200 °C gáz- vagy olajtüzelésnél)
Koromégés ellenállóság:	igen
Nyomásosztály:	depressziós (N1 ≤ 40 Pa)
	száraz (gáz, olaj, szilárd) / nedves (gáz, olaj)
Béléscső anyaga:	Izostatikus, ipari kerámia
Külső cső anyaga:	nemesacél, 1.4301
Külső cső felülete:	fényes
Hőszigetelés típusa:	ásványgyapot
Hőszigetelés sűrűsége:	120 kg/m ³
Hővezetési ellenállás:	0,85 m ² K/W, 200 °C-on Ø200 mm átmérőnél
Felületi érdesség:	1,5 mm az EN 13384-1 szerint
Magasság, legfelső megfogás fölött:	≤ 2,5 m (Ø40 - Ø400)
Rögzítési távolság:	3,0 m (Ø140 - Ø400)



Választható átmérők:

Belső átmérő (mm):	140	160	180	200	250	300	400
Külső átmérő (mm):	276	298	318	342	395	451	551
Béléscső falvastagsága (mm):	6,5	7,0	7,0	8,5	10,0	11,0	12,0
Hőszigetelő vastagsága:	60 mm						
Külső cső vastagsága:	0,4 mm					0,6 mm	
Súly (kg/m)	20	22	24	28	30	41	55

Ø 140 - 400 mm:

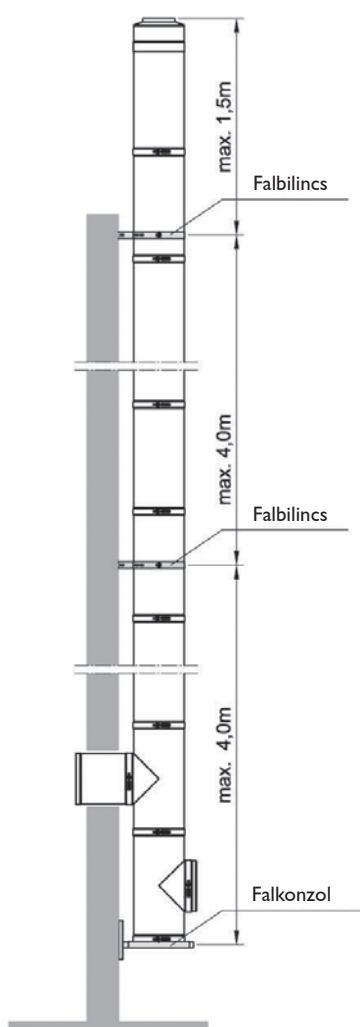

1

Nincs szükség megerősítésre, ha a szabadon álló szakasz hossza az utolsó megtámasztási pont fölött: max. 1,5 m (átmérő: 140-400 mm)

Ø 140 – 250 mm:

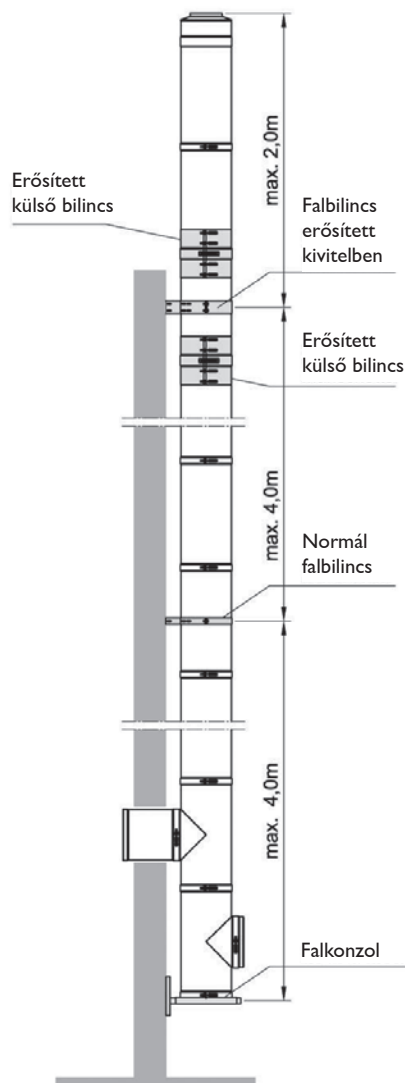

2

Ha a szabadon álló szakasz hossza az utolsó megtámasztási pont fölött: max. 2,0 m, akkor 1db erősített falbilincset és 2db erősített külső bilincset kell beépíteni (átmérő: 140-250 mm)

Ø 140 – 250 mm:

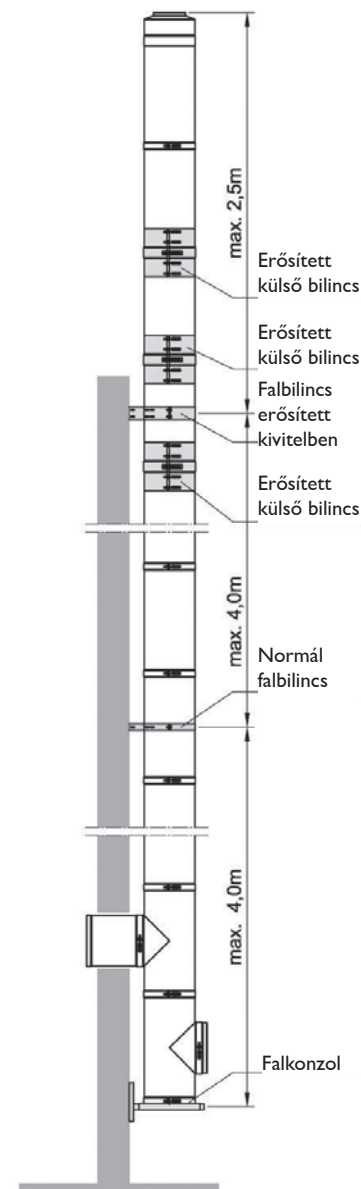

3

Ha a szabadon álló szakasz hossza az utolsó megtámasztási pont fölött: max. 2,5 m, akkor 1db erősített falbilincset és 3db erősített külső bilincset kell beépíteni (átmérő: 140-250 mm)

PADLÓRA SZERELT

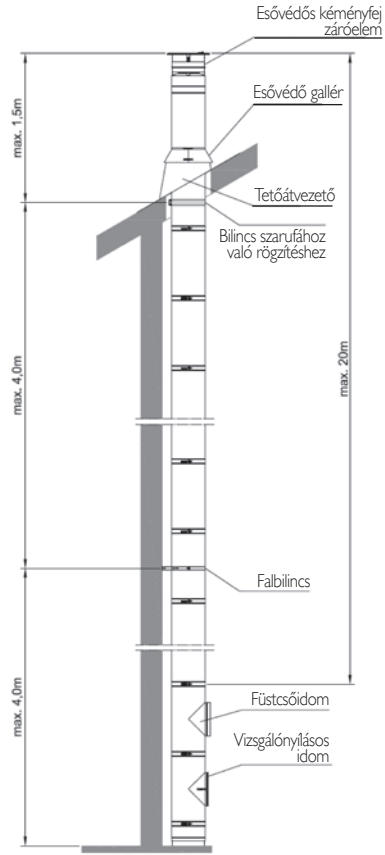

FÖDÉMRE SZERELT

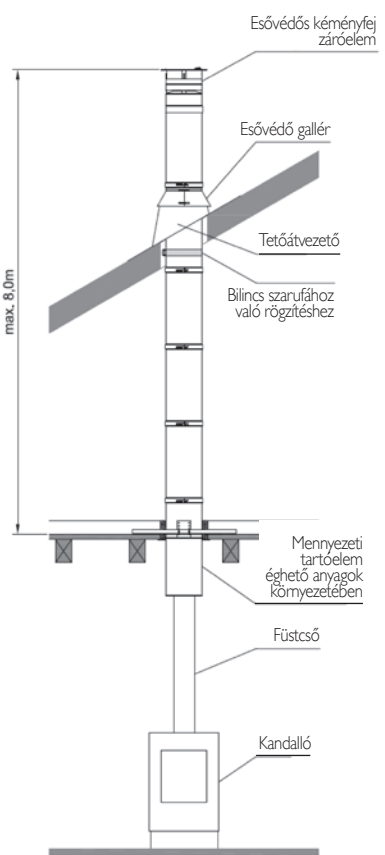
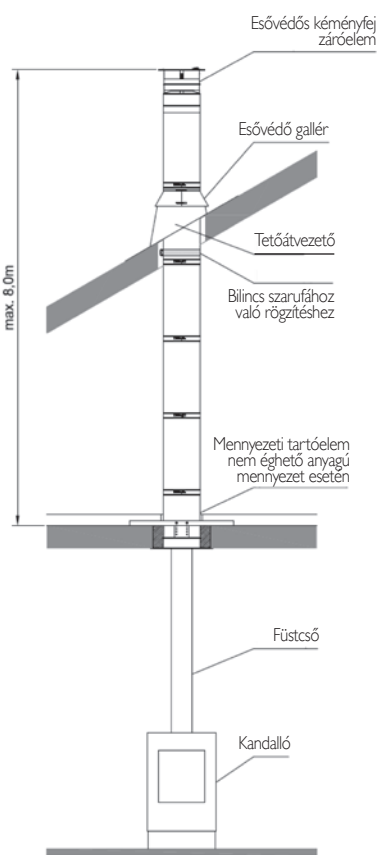

KÉMÉNY HOSSZABBÍTÁS

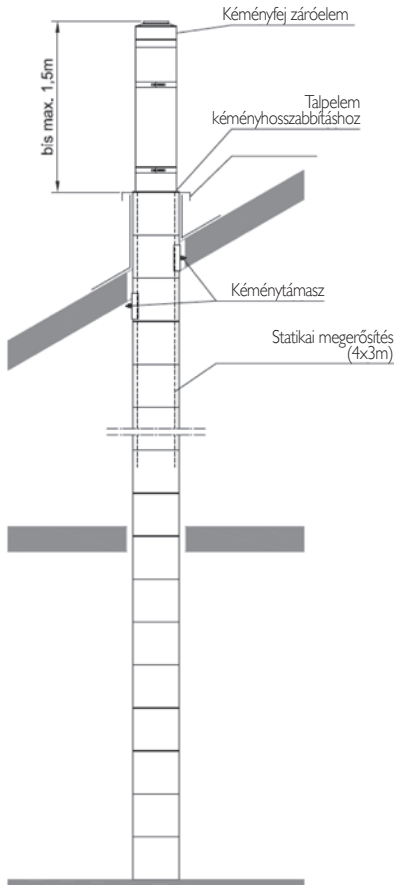

KÉMÉNY IRÁNYTÖRÉS

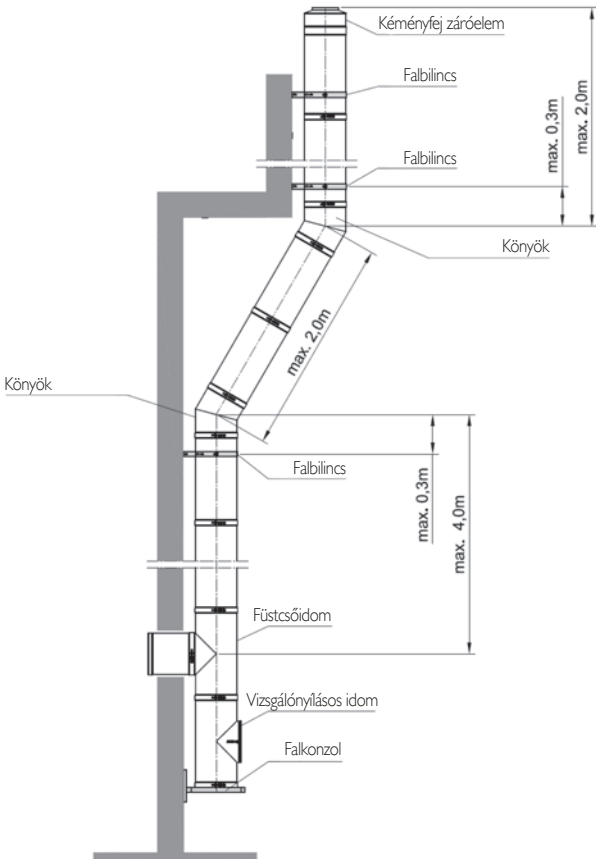

SZERELÉSI MÉRETEK

Kerastar

Falbilincsek

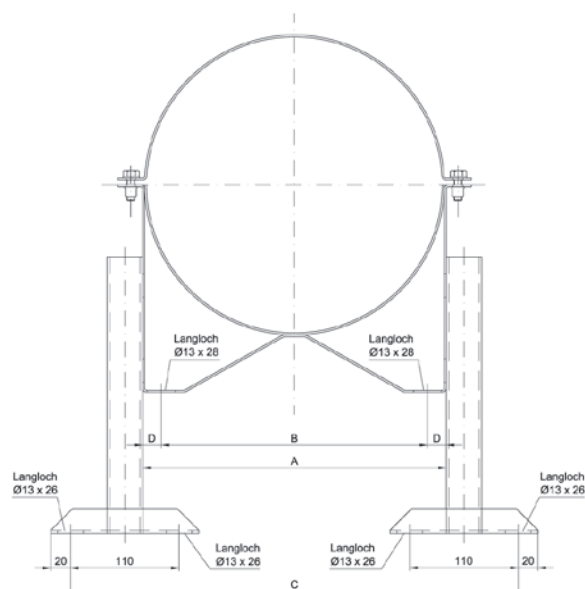

Méret az L1-L4 típusú hosszabbítás esetén

Ø	140	160	180	200	250	300	400
A	280,4	302,4	322,4	346,4	401,4	460,4	560,5
B	235,4	257,4	277,4	301,4	356,4	415,4	515,5
C	422,4	444,4	464,4	488,4	543,4	602,4	702,5
D	22,5	22,5	22,5	22,5	22,5	22,5	22,5

Méret az L5-L6 típusú hosszabbítás esetén

Ø	140	160	180	200	250	300	400
A	280,4	302,4	322,4	346,4	401,4	460,4	560,5
B	235,4	257,4	277,4	301,4	356,4	415,4	515,5
C	448,4	470,4	490,4	514,4	569,4	628,4	728,5
D	22,5	22,5	22,5	22,5	22,5	22,5	22,5

Langloch = ovális furat

Falkonzolok

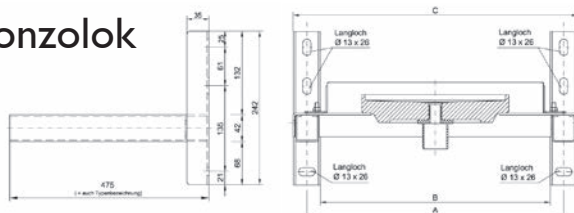

Méret az 475-ös típus esetén

Ø	140	160	180	200	250	300	400
A	346	366	386	406	461	521	621
B	302	322	342	362	417	477	577
C	390	410	430	450	505	565	665

Langloch = ovális furat

Méret az 570-től az 1504-es típusok esetén							
Ø	140	160	180	200	250	300	400
A	346	366	386	406	461	521	621
B	302	322	342	362	417	477	577
C	390	410	430	450	505	565	665

Típusok (L)	h	b	c	f
570	238	139	91	100
720	238	289	91	100
820	288	390	91	70
1004	288	390	91	70
1120	338	364	91	70
1304	358	428	120	70
1504	678	398	120	70

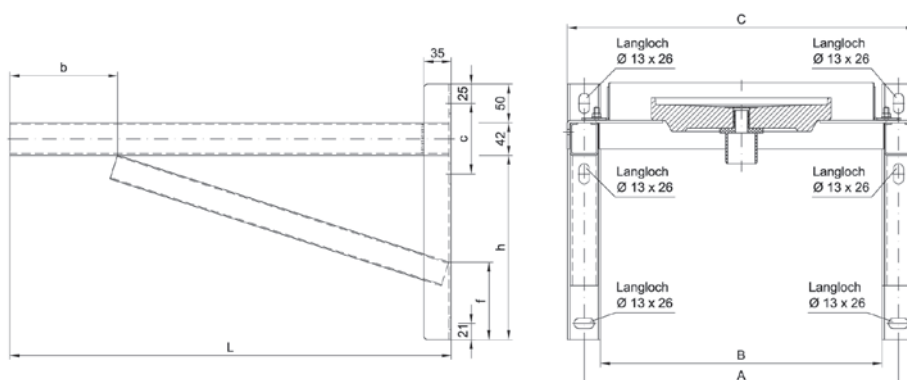

Langloch = ovális furat

KERASTAR
SAMOTT BÉLÉSŰ FÉMKÉMÉNY RENDSZER

Belső Ø mm	140	160	180	200	250
Külső Ø mm	276	298	318	342	395



Talpelem padlószelészhez

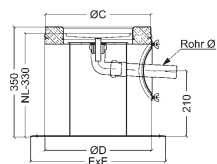

Megr. sz.	101506	101507	101508	101509	101510
Egységár Ft/db	106040	102060	104300	108450	126410
E x E	370 x 370	370 x 370	370 x 370	370 x 370	430 x 430
Egységsúly kg/db	8,50	9,50	10,50	13,50	15,00

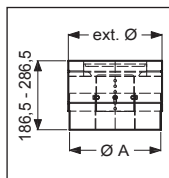

Állítható magasságú talpelem

Megr. sz.	101494	101495	101496	101497	101498
Egységár Ft/db	76960	86710	89940	93280	120420
Ø A	264	286	306	330	383
Egységsúly kg/db	9,00	10,00	11,00	14,00	15,50

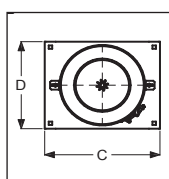

Talpelem konzolos szereléshez (8 m magasságig)

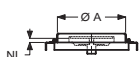

Megr. sz.	101513	101514	101515	101516	
Egységár Ft/db	kérje ajánlatunk	65040	69770	kérje ajánlatunk	
Ø A	279,80	301,80	321,80	345,80	
C	390	410	430	450	
D	303	325	345	369	
NL	44	44	44	44	
Egységsúly kg/db	5,20	6,00	6,50	7,00	



Talpelem konzolos szereléshez, erősített (20 m magasságig)

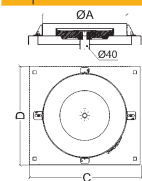

Megr. sz.	101517	101518	101519	101520	101521
Egységár Ft/db	76800	81430	86910	98350	104420
Ø A	279,80	301,80	321,80	345,80	398,80
C	390	410	430	450	505
D	303	325	345	369	422
NL	44	44	44	44	44
Egységsúly kg/db	5,80	6,90	7,60	8,40	10,50

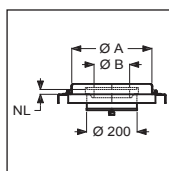

Talpelem konzolos szereléshez, kondenzgyűjtős

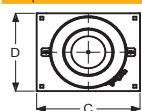

Megr. sz.	101524	101525	101526	101527	
Egységár Ft/db	kérje ajánlatunk	103790	110180	kérje ajánlatunk	
Ø A	279,80	301,80	321,80	345,80	
Ø B	102	102	142	142	
C	390	410	430	450	
D	303	325	345	369	
NL	44	44	44	44	
Egységsúly kg/db	5,20	6,00	6,50	7,00	



Talpelem konzolos szereléshez kondenzgyűjtős, erősített

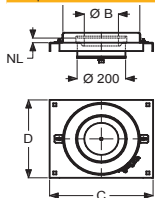

Megr. sz.	101528	101529	101530	101531	101532
Egységár Ft/db	115250	116700	124220	138210	kérje ajánlatunk
Ø A	279,80	301,80	321,80	345,80	398,80
Ø B	102	102	142	142	142
C	390	410	430	450	505
D	303	325	345	369	422
NL	44	44	44	44	44
Egységsúly kg/db	5,80	6,90	7,60	8,40	10,50

Belső Ø mm	140	160	180	200	250
Külső Ø mm	276	298	318	342	395



Talpelem konzolos ICS25-KRS

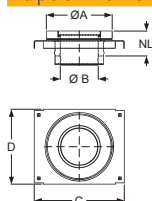

Megr. sz.	105718	105719	105720	105721	105722
Egységár Ft/db	kérje ajánlatunk	kérje ajánlatunk	95560	kérje ajánlatunk	120560
A	272,40	294,40	314,40	338,40	391,40
B (Ø ICS25)	140	160	180	200	250
C	390	410	430	450	505
D	303	325	345	369	422
NL	118,50	118,50	118,50	118,50	118,50
Egység súly kg/db	4,60	5,20	5,90	6,40	7,50



Talpelem konzolos PPL-KRS

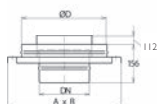

Megr. sz.	105723	105724	105725	105726	105727
Egységár Ft/db	71270	82010	79530	90390	101250
A	272,40	294,40	314,40	338,40	391,40
B (Ø PPL)	140	160	180	200	250
C	390	410	430	450	505
D	303	325	345	369	422
NL	112,40	112,40	112,40	112,40	112,40
Egység súly kg/db	4,40	5,00	5,70	6,20	7,20



Normál cső 665mm KRS



Megr. sz.	101460	101461	101462	101463	101464
Egységár Ft/db	62340	67870	73080	78540	96040
A	666	666	666	666	666
Egység súly kg/db	13,00	14,00	15,00	17,50	19,00



Rövid cső 330mm KRS



Megr. sz.	101453	101454	101455	101456	101457
Egységár Ft/db	49030	51440	54550	58420	78700
A	331	331	331	331	331
Egység súly kg/db	7,00	8,00	9,00	10,00	11,00



Rövid cső 165mm KRS

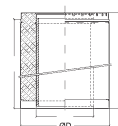

Megr. sz.	101446	101447	101448	101449	101450
Egységár Ft/db	34930	36750	38620	41130	61390
A	166	166	166	166	166
Egység súly kg/db	3,50	4,00	4,50	5,00	5,50



Erősített külső bilincs

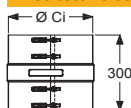

Megr. sz.	101595	101596	101597	101598	101599
Egységár Ft/db	28280	28890	29300	29870	32020
Ø Ci	272,40	294,40	314,40	338,40	391,40
Egység súly kg/db					



Hézagkitt, 0,68kg tubus

Megr. sz.	100020	100020	100020	100020	100020
Egységár Ft/db	3900	3900	3900	3900	3900
Anyagszükséglet ml/m	60	75	93	110	155
Tubus tartalom ml	310	310	310	310	310

**KERASTAR
SAMOTT BÉLÉSŰ FÉMKÉMÉNY RENDSZER**

Belső Ø mm	140	160	180	200	250
Külső Ø mm	276	298	318	342	395



Vizsgálónylásos elem szilárdtüzeléshez

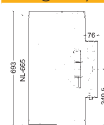

Megr. sz.	101479	101480	101481	101482	101483
Egységár Ft/db	163400	168490	182870	216260	243170
A	666	666	666	666	666
Egység súly kg/db	17,00	18,50	20,00	23,00	25,00



Vizsgálónylásos elem olaj és gáztüzeléshez

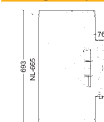

Megr. sz.	101486	101487	101488	101489	101490
Egységár Ft/db	193220	213060	228960	252580	241760
A	666	666	666	666	666
Egység súly kg/db	17,00	18,50	20,00	23,00	25,00



T-ídom 90 fokos

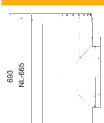

Megr. sz.	101467	101468	101469	101470	101471
Egységár Ft/db	124000	131650	136820	149770	192240
A	666	666	666	666	666
Egység súly kg/db	15,50	17,00	18,50	20,50	22,00



Zárógyűrű, KRS

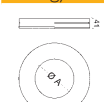

Megr. sz.	101547	101548	101549	101550	101551
Egységár Ft/db	20340	21140	21450	21990	24390
Ø A	145	165	185	205	255
Egység súly kg/db	0,80	0,90	0,90	1,00	1,20



T-ídom 45 fokos

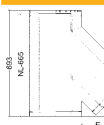

Megr. sz.	101474	101475	101476	101477	101478
Egységár Ft/db	173720	185810	196390	219830	319260
A	666	666	666	666	666
B	451,80	463,00	475,00	487,00	508,50
C	497,70	501,90	507,60	516,10	522,40
Egység súly kg/db	19,00	20,50	22,00	24,00	26,00

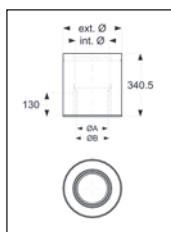

Adapter CERA/KRS

Ø	130	150	180	200	250
Megr. sz.	105728	105729	105730	105731	105732
Egységár Ft/db	kérje ajánlatunk	kérje ajánlatunk	kérje ajánlatunk	97150	kérje ajánlatunk
bekötőcső Ø	130	150	180	200	250
Ø A	124	144	174	194	244
Ø B	140	160	190	210	260
Egység súly kg/db	3,86	4,49	5,11	5,67	7,05



Steckadapter (olaj, gáz tüzelésnél)



Megr. sz.	100014	100016	100015	100554
Egységár Ft/db	43750	43750	46120	46120
Ø d1	55	55	70	70
Ø d2	159	180	199	220
max. bekötőcső Ø	60 - 105	63 - 120	85 - 135	75 - 155
Egység súly kg/db	0,26	0,29	0,34	0,38

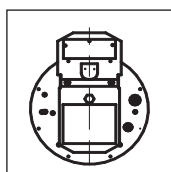

Huzatszabályozó robbanási csappantyúval

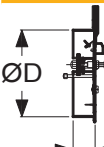

Megr. sz.	101697	101697	101698	101698	101698
Egységár Ft/db	78500	78500	123000	123000	123000
Ø D	129,30	129,30	179,30	179,30	179,30
Egység súly kg/db	0,70	0,70	1,05	1,05	1,05

Belső Ø mm	140	160	180	200	250
Külső Ø mm	276	298	318	342	395

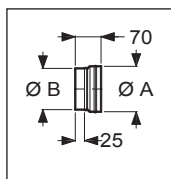

Adapter huzatszabályozóhoz

Megr. sz.	103481	103482	103662	103663	103664
Egységár Ft/db	24900	26900	34930	32400	39690
Ø A	130	130	180	180	180
Ø B	134	153	177	193	242
Egységsúly kg/db	0,10	0,10	0,15	0,15	0,25

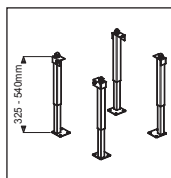

Teleszkópos lábak (szett)

Állítható 325mm - 540mm között	
Megr. sz.	101493
Egységár Ft/db	139530
Egységsúly kg/db	1,50



Falkonzol hosszú (pár)

Typ 475



Megr. sz.	101743	101744	101746	101747	101748
Egységár Ft/db	52260	71280	75710	77670	95590
Typ	475	570	720	820	1004

A	475	570	720	820	1004
B	242	330	330	380	380
C	--	100	100	70	70
X	--	193	193	243	243
Y	--	139	289	390	389
Z	--	91	91	91	91
Egységsúly kg/db	1,54	2,23	2,46	2,76	3,26

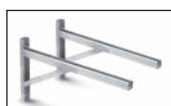

Typ L= 570 - 1504

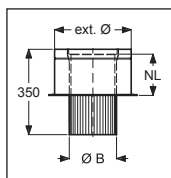

Talpelem kéménytoldáshoz ABS

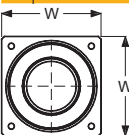

Megr. sz.	101542	101543	101544	101545	101546
Egységár Ft/db	58670	60400	64360	70050	99580
Ø B	153	174	194	217	270
W x W	360 x 360	360 x 360	360 x 360	380 x 380	480 x 480
NL	189,60	189,60	189,60	189,60	189,60
Egységsúly kg/db	6,77	7,27	7,77	8,64	11,31

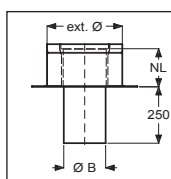

Talpelem kéménytoldáshoz UNI

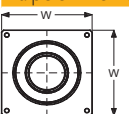

Megr. sz.	101537	101538	101539	101540	101541
Egységár Ft/db	76440	78840	85970	88990	kérje ajánlatunk
Ø B	135	155	175	195	245
W x W	400 x 400	400 x 400	440 x 440	440 x 440	480 x 480
NL	189,60	189,60	189,60	189,60	189,60
Egységsúly kg/db	7,24	7,60	7,68	8,73	10,53

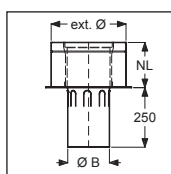

Talpelem kéménytoldáshoz UNI, SIH

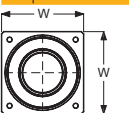

Megr. sz.	105713	105714	105715	105716	105717
Egységár Ft/db	kérje ajánlatunk	kérje ajánlatunk	104700	108010	kérje ajánlatunk
Ø B	135	155	175	195	245
W x W	320 x 320	320 x 320	360 x 360	360 x 360	480 x 480
NL	189,60	189,60	189,60	189,60	189,60
Egységsúly kg/db	3,61	3,92	4,27	4,87	6,17

Belső Ø mm	140	160	180	200	250
Külső Ø mm	276	298	318	342	395

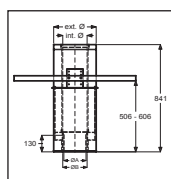

Mennyezeti tartó (fa mennyezet)



Megr. sz.	105733	105734	105735	105736	105737
Egységár Ft/db	283100	294120	309780	325060	kérje ajánlatunk
Ø A	124	144	174	194	244
Ø B	140	160	190	210	260
Egység súly kg/db	21,58	22,48	23,41	24,46	27,28

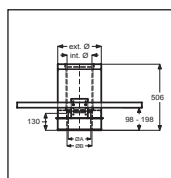

Mennyezeti tartó (nem éghető mennyezet)

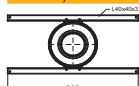

Megr. sz.	105738	105739	105740	105741	105742
Egységár Ft/db	226780	240210	253900	268830	311680
konektor rúry Ø	130	150	180	200	250
Ø A	124	144	174	194	244
Ø B	140	160	190	210	260
Egység súly kg/db	9,65	10,32	11,02	11,80	13,88



Csőrőzsa kéthéjű csőre, 85 mm széles

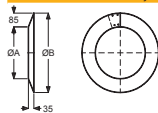

Megr. sz.	101578	101579	101580	101581	101582
Egységár Ft/db	11830	12300	12770	13350	15060
Ø A	272,40	294,40	314,40	338,40	391,40
Ø B	442,40	464,40	484,40	508,40	561,40
Egység súly kg/db	0,55	0,58	0,63	0,65	1,78



Csőrőzsa kéthéjű csőre, 120 mm széles

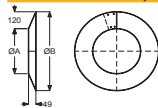

Megr. sz.	101585	101586	101587	101588	101589
Egységár Ft/db	14000	14730	15400	17070	18590
Ø A	272,40	294,40	314,40	338,40	391,40
Ø B	512,40	534,40	554,40	578,40	631,40
Egység súly kg/db	1,15	1,26	1,35	1,45	1,74



Csőrőzsa egyhéjű csőre, 85 mm széles

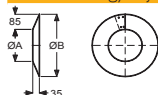

Megr. sz.	101733	101734	100953	100954	100956
Egységár Ft/db	9010	11010	10770	11210	12760
Ø A	140	160	180	200	250
Ø B	310	330	350	370	420
Egység súly kg/db	0,42	0,44	0,44	0,48	0,52



Takaró csőrőzsa tetőáttöréshez 0-8°



Megr. sz.	101626	101631	101636	101641	101646
Egységár Ft/db	7960	8500	9020	9810	kérje ajánlatunk
16-21°					
Megr. sz.	101627	101632	101637	101642	101647
Egységár Ft/db	8130	8750	9300	10110	11740
22-26°					
Megr. sz.	101628	101633	101638	101643	101648
Egységár Ft/db	8310	8930	9490	10240	kérje ajánlatunk
27-31°					
Megr. sz.	101629	101634	101639	101644	101649
Egységár Ft/db	8470	9020	9720	10480	kérje ajánlatunk
36-38°					
Megr. sz.	101630	101635	101640	101645	101650
Egységár Ft/db	8800	9550	10180	10970	kérje ajánlatunk
Ø A	277,40	299,40	319,40	343,40	396,40
Egység súly kg/db	0,42	0,44	0,44	0,48	0,52

Belső Ø mm	140	160	180	200	250
Külső Ø mm	276	298	318	342	395

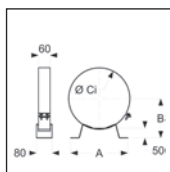

Falbilincs beltéri szereléshez, könnyített

Megr. sz.	101554	101555	101556	101557	101558
Egységár Ft/db	20760	kérje ajánlatunk	21210	21330	22040
A	280	285	295	300	310
B	186,20	197,20	207,20	219,20	245,70
Ø Ci	272,40	294,40	314,40	338,40	391,40
Egységsúly kg/db	0,85	0,89	0,93	0,98	1,05

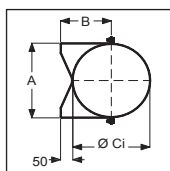

Normál falbilincs, könnyített



Megr. sz.	101559	101560	101561	101562	101563
Egységár Ft/db	15790	16490	17260	17370	30720
A	280,40	302,40	322,40	346,40	401,40
B	186,20	197,20	207,20	219,20	245,70
Ø Ci	272,40	294,40	314,40	338,40	391,40
H	36	36	36	36	60
Egységsúly kg/db	0,90	0,95	1,00	1,05	1,30



Erősített falbilincs

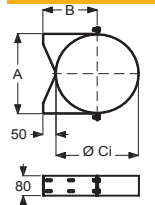

Megr. sz.	101602	101603	101604	101605	101606
Egységár Ft/db	32200	33340	33930	35050	46820
A	280,40	302,40	322,40	346,40	401,40
B	186,20	197,20	207,20	219,20	245,70
Ø Ci	272,40	294,40	314,40	338,40	391,40
Egységsúly kg/db	2,00	2,20	2,30	2,50	2,70



Falbilincs hosszabbító

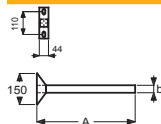

	L1	L2	L3	L4
Megr. sz.	101738	101739	101740	101741
Egységár Ft/db	42520	45140	52280	55710
A	302,50	452,50	552,50	752,50
b	32	32	42	42
Egységsúly kg/db	0,75	0,95	1,21	1,52



Rögzítő bilincs

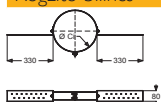

Megr. sz.	101564	101565	101566	101567	101568
Egységár Ft/db	36180	32650	36680	33070	37300
Ø Ci	272,40	294,40	314,40	338,40	391,40
Egységsúly kg/db	1,38	1,41	1,44	1,48	1,55



Rögzítőfüles bilincs

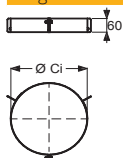

Megr. sz.	101590	101591	101592	101593	101594
Egységár Ft/db	24230	24450	24310	24810	26210
Ø Ci	272,40	294,40	314,40	338,40	391,40
Egységsúly kg/db	0,65	0,68	0,73	0,77	0,82

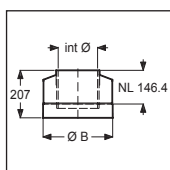

Kéményfej záróelem

Megr. sz.	101571	101572	101573	101574	101575
Egységár Ft/db	36830	39080	40880	45010	52120
Ø B	274,40	296,40	316,40	340,40	393,40
Egységsúly kg/db	2,20	2,50	3,10	4,50	5,10

**KERASTAR
SAMOTT BÉLÉSŰ FÉMKÉMÉNY RENDSZER**

Belső Ø mm	140	160	180	200	250
Külső Ø mm	276	298	318	342	395



Esővédős kéményfej záróelem

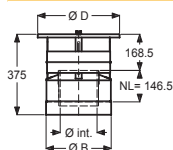

Megr. sz.	101499	101500	101501	101502	101503
Egységár Ft/db	66330	69270	71800	76820	86080
Ø B	274,40	296,40	316,40	340,40	393,40
Ø D	360	380	395	420	470
Egységsúly kg/db	3,60	3,90	4,30	5,00	6,60



Tetőátvezető 0° (INOX)

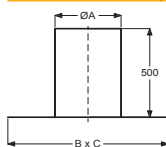

Megr. sz.	101229	101229	101230	101230	101231
Egységár Ft/db	68380	68380	66500	66500	83660
Ø A	350	350	400	400	450
B x C	850 x 850	850 x 850	900 x 900	900 x 900	950 x 950
Egységsúly kg/db	11,40	11,40	12,00	12,00	14,00

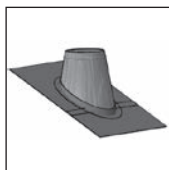

Tetőátvezetők, fekete wakaflexszel (INOX kúpos palást / fekete wakaflex)

3°-15°

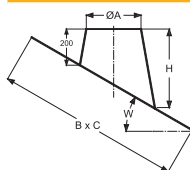

Megr. sz.	148962	148962	148964	148964	148965
Egységár Ft/db	141720	141720	151040	151040	158060
Ø A	350	350	400	400	450
H	284	284	293	293	302
B x C	846 x 838	846 x 838	899 x 890	899 x 890	951 x 942
Egységsúly kg/db	2,83	2,83	3,18	3,18	3,53

16 - 25°

Megr. sz.	148980	148980	148982	148982	148983
Egységár Ft/db	146390	146390	156840	156840	164940
Ø A	350	350	400	400	450
H	371	371	390	390	410
B x C	884 x 852	884 x 852	941 x 906	941 x 906	998 x 959
Egységsúly kg/db	3,19	3,19	3,62	3,62	4,07

26 - 35°

Megr. sz.	148998	148998	149000	149000	149001
Egységár Ft/db	152490	152490	163940	163940	196330
Ø A	350	350	400	400	450
H	478	478	510	510	542
B x C	946 x 868	946 x 868	1011 x 923	1011 x 923	1075 x 978
Egységsúly kg/db	3,66	3,66	4,19	4,19	4,90

36 - 45°

Megr. sz.	149016	149016	149018	149018	149019
Egységár Ft/db	161190	161190	197600	197600	213650
Ø A	350	350	400	400	450
H	622	622	671	671	720
B x C	1050 x 888	1050 x 888	1127 x 945	1127 x 945	1204 x 1002
Egységsúly kg/db	4,38	4,38	5,15	5,15	5,88



Esővédő gallér

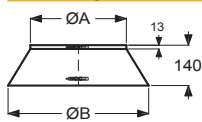

Megr. sz.	101621	101622	101623	101624	101625
Egységár Ft/db	16400	16610	16990	20480	21460
A	272,40	294,40	314,40	338,40	391,40
B	410	430	460	480	530
Egységsúly kg/db	0,85	0,90	0,95	1,05	1,20

Belső Ø mm	140	160	180	200	250
Külső Ø mm	276	298	318	342	395



Könyök 15°

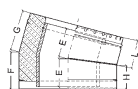

Megr. sz.	105599	105600	105601	105602	105603
Egységár Ft/db	kérje ajánlatunk	95110	kérje ajánlatunk	kérje ajánlatunk	149110
A	81	81	81	81	81
B	120	120	120	120	120
Egységsúly kg/db	4,90	5,60	9,00	10,50	12,60



Könyök 30°

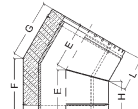

Megr. sz.	105606	105607	105608	105609	105610
Egységár Ft/db	98010	103320	111250	122250	159880
A	143	143	143	143	143
B	182	182	182	182	182
Egységsúly kg/db	6,50	7,40	8,60	10,50	13,50



Könyök 45°

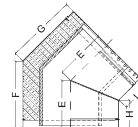

Megr. sz.	105613	105614	105615	105616	105617
Egységár Ft/db	kérje ajánlatunk	103320	111250	109430	kérje ajánlatunk
A	143	143	143	143	143
B	182	182	182	182	182
Egységsúly kg/db	6,90	7,50	8,10	11,00	12,40

ELHÚZÁS

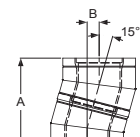

Könyök 15°

A	395	395	395	395	395
B	52	52	52	52	52

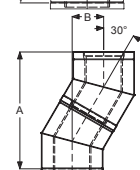

Könyök 30°

A	606	606	606	606	606
B	163	163	163	163	163

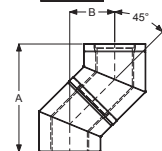

Könyök 45°

A	555	555	555	555	555
B	230	230	230	230	230

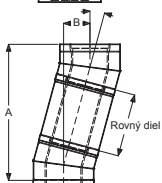

Könyök 15° csőelemmel

Normál cső	A	1037	1037	1037	1037	1037
665	B	224	224	224	224	224
Rövid cső	A	714	714	714	714	714
330	B	137	137	137	137	137
Rövid cső	A	555	555	555	555	555
165	B	95	95	95	95	95

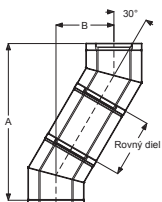

Könyök 30° csőelemmel

Normál cső	A	1182	1182	1182	1182	1182
665	B	495	495	495	495	495
Rövid cső	A	892	892	892	892	892
330	B	328	328	328	328	328
Rövid cső	A	749	749	749	749	749
165	B	245	245	245	245	245

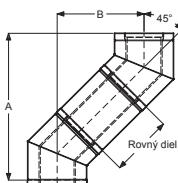

Könyök 45° csőelemmel

Normál cső	A	1025	1025	1025	1025	1025
665	B	700	700	700	700	700
Rövid cső	A	788	788	788	788	788
330	B	463	463	463	463	463
Rövid cső	A	671	671	671	671	671
165	B	346	346	346	346	346



SZÁLLÍTÁSI HATÁRIDŐK

A fekete színű Ø150, Ø180, Ø200 Permeter25 kémények szállítási ideje 10-35 munkanap, a többi méretben és fehér ill. szürke színben bármely átmérő esetén 35-60 munkanap. A három alapszínű, RAL színű kémények esetén a gyártási-szállítási időkről vevőszolgálatunk ad tájékoztatást. ICS kémények szállítási ideje: 35-55 munkanap (Ø300 fölött esetenként 60 munkanap). Prima Plus kémények szállítási ideje: 35-55 munkanap (Ø300 fölött esetenként 60 munkanap). Kerastar kémények szállítási ideje: 60 munkanap. Az atipikus alkatrészek szállítási idejét kérjük, egyeztesse vevőszolgálatunkkal!

FIGYELEM! A fent részletezett szállítási határidők a Schiedel Kft.-nek küldött megrendelések cégünkhöz történő beérkezési dátumától értendők. Az eltérő szállítási határidőkről vevőszolgálatunk tájékoztatást ad.

RAKATKALKULÁCIÓ

Kéménytípus/Rakatszám	1 rakat	2 rakat	3 rakat	4 rakat	5 rakat
Permeter25 (tetőátvezető nélkül)	7 fm-ig	12 fm-ig	18 fm-ig	24 fm-ig	30 fm-ig
ICS25 (tetőátvezető nélkül)*	7 fm-ig	12 fm-ig	18 fm-ig	24 fm-ig	30 fm-ig
Prima Plus (tetőátvezető nélkül)*	7 fm-ig	12 fm-ig	18 fm-ig	24 fm-ig	30 fm-ig
Kerastar (tetőátvezető nélkül)	6 fm-ig	12 fm-ig	18 fm-ig	24 fm-ig	30 fm-ig
Permeter25 (tetőátvezetővel)	7 fm-ig	12 fm-ig	18 fm-ig	24 fm-ig	30 fm-ig
ICS25 (tetőátvezetővel)*	7 fm-ig	12 fm-ig	18 fm-ig	24 fm-ig	30 fm-ig
Kerastar (tetőátvezetővel)	6 fm-ig	12 fm-ig	18 fm-ig	24 fm-ig	30 fm-ig

* Ø300-tól a rakatkalkulációt, kérjük, egyeztesse vevőszolgálatunkkal! A táblázatban szereplő adatok Ø250-ig értendők.

A táblázatban szereplő adatok tájékoztató jellegűek. A csomagolási eljárás során a rakatszám változhat. Az esetleges változásról a Schiedel Kft. tájékoztatja a megrendelőt.



CSOMAGOLÁSI ÉS FUVAROZÁSI FELÁRAK

A Schiedel Kéménygyár Kft. a megrendelt és komissiózott kéményalkatrészeket egyutas vagy EUR raklapra készítve, megfelelő védőcsomagolással ellátva adja át. Saját szervezésű fuvar esetén a csomagolási díj: 5500,- Ft + áfa/rakat.

Schiedel Kéménygyár Kft. által szervezett kéményszállítások esetében a Kft. fuvardíjat számít fel.

A fuvardíj súlyalapú kalkuláció szerint történik (ld. táblázat), de a Schiedel Kft. fenntartja a jogot, hogy a súlyalapú fuvardíjat a csomagolási volumen miatt és indokolt esetben módosítsa.

Ez különösen a fémkémények esetében figyelembe veendő. (ld. ÁSZF 3.2. pontja)

A maximum 30 kg tömegű alkatrészek esetében csomagküldés igénybevételére is van lehetőség, ennek fuvardíjai:

Futárszolgálat esetén: 3000,- Ft + áfa / csomag

Postacsomag esetén: 1500,- Ft + áfa / csomag

A csomagos küldeményes esetében csomagolási díj nem kerül felszámításra.

Szállítmány tömege	Nettó fuvardíj (Ft)	Bruttó fuvardíj (Ft)
711 kg-ig	20 490	26 022
712-1089 kg	40 980	52 045
1090-1425 kg	61 470	78 067
1426-2325 kg	81 960	104 089
2326-2775 kg	102 450	130 112
2776-3225 kg	113 450	144 082
3226-3675 kg	124 450	158 052
3676-4125 kg	135 450	172 022
4126-4575 kg	146 450	185 992
4576-5025 kg	156 450	198 692
5026-5475 kg	166 450	211 392
5476-5925 kg	175 650	223 076
5926-6375 kg	184 850	234 760
6476-6875 kg	194 050	246 444
további 400 kg-onként	további 9200 Ft + áfa	11684

Érvényes: 2024. február 1-től a következő díjváltozásig.

ÁLTALÁNOS ELADÁSI ÉS SZÁLLÍTÁSI FELTÉTELEK

A Schiedel Kft termékei megfelelnek az MSZ és az EN DIN szabványoknak, a kéményrendszerek CE minősítéssel rendelkeznek.

1. Kérjük, hogy jelen Általános Eladási és Szállítási Feltételeinket megrendelése előtt gondosan tanulmányozza át, mert nem áll módunkban Vevőinkkel ettől eltérő feltételekben megállapodni.

2. Tájékoztatjuk tisztelt Vevőinket, hogy a Schiedel Kft. szaktanácsadó szolgálata díjtalanul minden Vevője rendelkezésére áll. Ennek keretében a hozzánk eljuttatott építési engedélyezési terv vagy vázlat és megjelölt kazántípus alapján összeállítjuk a kéményelem szükségletét. A nem általunk végzett számolási, tervezési és méretezési tévedések következményeire felelősséget nem vállalunk. Amennyiben ezt a szolgáltatásunkat igénybe kívánja venni, rendelése előtt küldje el telephelyünkre tervrajzát.

A szerződés létrejötte

1. A szerződés a jelen Általános Eladási és Szállítási Feltételek szerint a mindenkor érvényes árak alapján, a vételár befizetésével jön létre. Az így létrejött szerződésnek megfelelően az Eladó vállalja – igény szerint – a kéményelemek Vevő által megadott címre történő szállítását. Saját szállítás esetén a veszprémi telepről történő szállítási és lerakási költségek az eladási áron felül a Vevőt terhelik. Felhívjuk figyelmét, hogy garanciális igény csak garancialevelünk és számla felmutatásával érvényesíthető. A garancia részletes feltételeit a garancialevél tartalmazza.

2. Megrendelések

2.1. A megrendelésnek tartalmaznia kell, hogy mely kéménytípushoz, milyen elemeket és tartozékokat, melyik hónapban kíván vásárolni, valamint közölnie kell a szállítási címet és az átvévő nevét, telefonszámát, behajtási engedély szükségességét vagy súlykorlátozás tényét abban az esetben, ha a szállítást az Eladótól rendeli meg. Amennyiben pontos szállítási címet nem tud megadni, úgy köteles a Vevő részletes leírást ill. rajzot mellékelni a megrendeléshez. Ha a szállítási helyszín behajtási engedély köteles, pótkocsis szerelvénnyel nem megközelíthető, vagy nem aszfaltút visz a címre akkor ezt a Vevőnek a megrendeléskor az Eladóval közölnie kell. Budapesten, ill. más településeken, ahol súlykorlátozás van, vagy a megrendelő telephelyére történik a szállítás, vagy a kisautós beszállításért fordulónként pótdíjat kell fizetni. A kézbesítés a megrendelő címén, emelőhátfalas autóval való kiszállítás esetén a kapuig értendő.

2.2. A Vevő a megrendelésben köteles a termék felhasználási helyéről tájékoztatást adni. A Schiedel Kft. nem jogosult a terméket országon kívül értékesíteni. Ha ezen exporttilalmat valamely Vevőnk megszegi, úgy köteles a szállítmány számla szerinti értékét a Schiedel Kft-nek megfizetni.

2.3. A szállítás pontos napjáról – a termék átvételére való felkészülés érdekében – 1 nappal korábban értesítést adunk, vagy ha az átvévő nem érhető el, akkor a viszonteladót értesítjük a másnapi szállításról.

3. Árak és szállítási díjak

3.1. A Schiedel Kft. által kiadott árak az ország egész területére érvényesek és tartalmazzák a termékek a Kft. veszprémi telephelyén történő egyszeri felrakásának költségeit. Forgalmazó partnereink kedvezményt biztosíthatnak, illetve szezonárat alkalmazhatnak.

3.2. A Schiedel Kft. fenntartja a jogot, hogy az aktuális árlistájában szereplő, súlyskála alapján kiközölt fuvardíjat indokolt esetben a csomagolási eljárást követően, a végző rakatszám figyelembe vételével módosítsa. Ilyen esetben a megrendelőt a Schiedel Kft. vevőszolgálata tájékoztatja a várható szállítási díjról még a szállítás előtt.

4. Csomagolás és szállítás

4.1. Az alapsomag és alapkészletek tartozékai kartondobozba, a hőszigetelő lapok fóliába, habarcsok és ragasztók vödörbe ill. zsákba csomagolva kerülnek kiadásra. A szállításnál és tárolásnál biztosítani kell, hogy ezeket az alkatrészeket nedvesség ne érje, ezért fedett, száraz, fagymentes helyen kell tárolni a beépítésig. Amennyiben a Vevő az árut telephelyeinken kívánja átvenni és csererakapot (MÁV EUR) előre leegyeztetett mennyiségben biztosít, akkor a kémények összecsomagolása MÁV EUR raklapra történik. Amennyiben a Vevő szállítást rendel meg, és a megrendelt kémény nagymennyiségű (eléri rakatmennyiségű samottcsövet ill. csatlakozót), a Schiedel Kft. a rendelés visszaigazoláskor jelzi a várható MÁV EUR raklapot. Ebben az esetben a raklapért betétdíjat és ÁFA-t kell fizetni. Amennyiben a Vevő kiszámlázott MÁV EUR raklapot telephelyeinkre 3 hónapon belül visszaszállítja, a betétdíjat visszakapja; 3 hónapon túl raklapot nem veszünk át. Felhívjuk figyelmét, hogy csak újra felhasználható, ép állapotú és csak a saját Vevőnknek szállított raklap visszavételére vállalunk kötelezettséget.

4.2. A vevő, ill. megrendelő szállítása esetén az összekészítés időpontját a Schiedel Kft. logisztikai részlegével egyeztetni kell.

4.3. A Schiedel Kéménygyár Kft. a Vevő által megrendelt és szállításra előkészített kémény-alkatrészeket a kommissiózás során védőcsomagolással látja el. A csomagolási díjról a Schiedel Kft. írásos visszaigazolást küld.

4.4. A szerződés szerű teljesítés elismerése úgy történik, hogy a Vevő a szállítólevelet aláírja, vagy ha konkrét szállítási napon a Vevő vagy képviselője az átvételnél személyesen nem jelenik meg, akkor az árut a Vevő költségére az Eladó visszaszállítja. Az esetlegesen a szállításból eredő töréskárt a Vevő vagy képviselője az átvételnél köteles a szállítólevelén feltüntetni abban az esetben, ha a szállítást az Eladó végzi. Amennyiben a Schiedel Kft. volt a fuvaroztató, abban az esetben vevőszolgálata útnán ellenőrzi a töréskárt, annak jogossága esetén azt rendezzi. Ezért a törött darabokat meg kell őrizni. A szállítási töréskár igényt az átvévő a szállítást követő 30 napon belül köteles bejelenteni a Schiedel Kft. ügyfélszolgálatán. A saját fuvarszókkal történő elszállítás esetén a töréskár a Vevőt terheli.

4.5. A fémkémény alkatrészek mennyiségétől függően dobozban, vagy dobozban és raklapon kerülnek szállításra.

4.6. A KINGFIRE PARAT kandalló- és kéményrendszerek szállítását csak építési daruval felszerelt címekre vállaljuk.

5. Garancia

5.1. Rendeltetészerű használat esetén a Schiedel Kft. a vásárolt kéménytípushoz tartozó garanciát biztosít, a garancialevélben leírtaknak megfelelően.

5.2. A garancia időtartama a szállítás napjától számít.

6. Késedelmes teljesítés

Amennyiben az Eladó – illetve megbízásából nevében eljáró – a szállító a vállalt szállítási napon kötelezettségeinek nem tesz eleget, úgy jogosult azt a határidő késedelme nélkül 15 napon belül teljesíteni. Ha tartós üzemzavar; a termeléshez szükséges anyagok tartós hiánya; a közlekedési akadályok és egyéb elháríthatatlan ok miatt az Eladó további 15 napon túl sem tud teljesíteni, jogosult a szerződéstől elállni és köteles a Vevőnek a vételárat visszafizetni.

7. Visszaru kezelés

A Schiedel Kft. kizárólag a hivatalos, érvényben lévő árlistájában szereplő, hibátlan műszaki és esztétikai állapotú kéményalkatrészeket vásárol vissza. A fém kéményrendszereknél a hibátlan műszaki és esztétikai állapot, a csomagolás épségét is jelenti. A visszavásárlás a vásárlást igazoló számla alapján történhet. Visszavásárlási érték a számlázott ár 10%-kal csökkentett értéke. A visszavétel előre egyeztetett időpontban az ügyvezető igazgató előzetes engedélyével lehetséges. A szállítás lebonyolítása és annak költségei a visszáru kezdeményező felet terhelik.

8. Irányadó jog, jogviták

A jelen Általános Eladási és Szállítási Feltételekben nem szabályozott kérdésekben a Polgári Törvénykönyv az irányadó.

Schiedel Kft. Eladó (2024.)

THE SPARK

A szikra ott van mindannyiunkban

Kéménygyártóként mindig készek vagyunk az olyan kérdések megválaszolására, hogy hogyan kaphat egy kémény vagy egy kályha az emberek életében fontos szerepet. Mi kell ahhoz, hogy csodálhassuk, a szikrák táncát, a lángok lobogását, és élvezhessük az otthonos meleget a szobában akár úgy, hogy közben a fűtési rendszerünk független legyen? A szikra vezérel bennünket: hogy kezdeményezően nézünk előre és megfogalmazzuk, mit tartogat számunkra a jövő a családok, a fenntarthatóság, a termék és dizájn valamint az ipar kulcstémáiban. **A szikra, vagyis a THE SPARK, az új nemzetközi kezdeményezésünk és az új mottóink is. Egy mottó, amelynek égíse alatt megvilágítjuk a jövő lehetőségeit és azt, hogyan használjuk ki ezeket aktívan.**

THE SPARK – A világ változóban van. A mi ágazatunk is. A globális társadalmi, politikai, gazdasági és technológiai változások új lehetőségeket nyitnak a vállalkozások előtt. A Schiedelnél arra törekszünk, hogy gyorsan és kompetensen reagálhassunk ezekre a kihívásokra, és jövőbeli ügyfeleink elvárásainak is megfeleljünk. Ahhoz, hogy ezt megtehessük, és fejlesztéseink sikeresek legyenek, meg kell értenünk változó igényeiket és viselkedésüket, egy-egy termékhez és szolgáltatáshoz való viszonyukat.

CSALÁDOK



Több minőségi időt tölteni el otthon. Ez nagyon sok ember számára egy igazán vágyott cél. A jelen és a jövő technológiai adottságai ezt lehetővé is teszik számunkra: a távmunka, az online vásárlási lehetőségek, az internettel folyamatosan elérhető tartalmak miatt kényelmesen otthon is maradhatunk. Ez egy jó ok arra, hogy a lakásunkat szépen, komfortosan és praktikusán rendezzük be. A Schiedel már most azon dolgozik, hogy termékei kellemes, okos helykihasználású épületek részei legyenek és jövő lakástulajdonosai ne csak otthon legyenek, hanem valóban jól is érezzék magukat a házukban.

TERMÉK & DIZÁJN



Egy termék esetében a hasznosság és értékállóság manapság már nem elég! A termék ennél többet kell, hogy nyújtson. A nyugalom és a belső béke olyan emocionális állapotok, amelyekre egyre inkább vágyunk. Célunk, hogy a Schiedel termékek használata során kellemes és jó érzések töltsék el vevőinket, és közben biztonságosak legyenek. Letisztult megjelenésű, nyugalmat árasztó külsővel közvetítjük az értékállóságot, a tartósságot, a biztonságos működés pedig a gondosan kiválasztott anyagoknak és a szigorú gyártási normáinknak köszönhető. Meggyőződésünk, hogy a kandelóban lobogó tűz boldogabbá teszi az embereket, és jobb életminőséget, független fűtést tesz lehetővé.

FENNTARTHATÓSÁG



Sohasem volt kérdés a számunkra, hogy ügyfeleinknek a fenntarthatóságot szolgáló, tartós megoldásokat. A látszat gesztusokat mindig is kerültük. Nemcsak forgalmazóként, hanem beszállítóink ügyfeleiként is arra törekszünk, hogy együtt változtassuk meg a világot. A környezetvédelem szívügyünk: azokat a termékeinket, melyek ezt a törekvésünket szolgálják (pl. a speciális termo köpenytéglák, tökéletesebb égést segítő elemek, szűrők stb.) folyamatosan teszteljük és fejlesztjük. A Kingfire termékcsalád az alacsony energiaigényű lakóépületek tökéletes társa: energiahatékony, tüzelőanyag takarékos és alacsony emisszió kibocsátású.

IPAR



A klímaváltozás befolyásolja az ipart és gazdaságot is, és extrém időjárási helyzeteket okoz. A tudatos vásárlók száma növekszik. Nekünk is, mint minden vállalatnak arra kell törekednünk, hogy a jelen változásainak figyelembe vételével fejlesszük új termékeinket és innovatív szolgáltatásainkat. Gyártási és logisztikai folyamataink a fenntarthatóság elveit tartják szem előtt, csakúgy, mint az a törekvésünk, hogy megújuló anyagokat keressünk és hulladékainkat minimalizáljuk. Az adatok, mint a legmodernebb „nyersanyag” okos használatával, és az új termelési lehetőségekkel, mint pl. a 3D-s nyomtatás, tudatosan számolunk. A jövőnk útját a BIM, a 3D-s CAD könyvtár fejlesztésében, valamint a tervezők közreműködésében és az új innovációkban látjuk.

Miben
segíthetünk?



Szaktanácsadás



Kéményválasztás,
-méretezés



Egyedi
megoldások

Kandalló
Inspirátor



Online
katalógusok



Online garancia-
rendszer



3D CAD / BIM

Megjegyzések:

A katalógusban szereplő képek illusztrációk.
Az árlista elkészítése során a legnagyobb gondossággal jártunk el, előfordulhatnak azonban hibák.
A termékek verziói a kiadvány szerkesztéskori állapotát mutatják, az időközbeni esetleges verzióváltásokról érdeklődjön szaktanácsadóinktól.
A Schiedel Kft. a nyomdai hibákból eredő következményekért felelősséget nem vállal,
és a változtatás jogát fenntartja.

Copyright: Schiedel Kft.



SCHIEDEL

Értékesítési képviselők

Budapest I, II, III. kerületei, Pest megye észak-nyugati része: 30/9560-861

Budapest IV, V, VI, VII, VIII, XIII, XIV, XV, XVI. kerületei és Pest megye észak-keleti része: 30/9597-432

Budapest IX, X, XVII, XVIII és XIX. kerületei és Pest megye dél-keleti része: 30/9166-263

Budapest XI, XII, XX, XXI, XXII és XXIII. kerületei és Pest megye déli része: 30/9560-862

Bács-Kiskun, Csongrád, Szolnok és Békés megyék: 30/9166-263

Borsod-Abaúj-Zemplén és Heves megyék: 30/9597-432

Baranya, Somogy és Tolna megyék: 30/9560-863

Fejér és Veszprém megye keleti része: 30/9560-862

Győr-Moson-Sopron, Komárom-Esztergom megyék: 30/9560-861

Hajdú-Bihar, Szabolcs-Szatmár-Bereg és Jász-Nagykun megyék: 30/9597-432

Vas és Zala megyék, Veszprém megye nyugati része: 30/9560-861

Megrendelés leadás

Fax: 88/576-704

E-mail: megrendeles@schiedel.com

Schiedel Kéménygyár Kft.

8200 Veszprém, Kistó u. 12.

Tel.: 88/576-700

Tel.: 30/582-3584 (sms/mms fogadásra nem alkalmas)

Fax: 88/576-704

www.schiedel.hu

info.hu@schiedel.com

