



ÚJDONSÁG!
MEGÉRKEZETT A SCHIEDEL
MODULÁRIS KANDALLÓ CSALÁD

SCHIEDEL

ÁRLISTA 2025

KERÁMIA ÉS FÉMKÉMÉNYEK, KANDALLÓK

Érvényes: 2025. március 28-tól

Az árlistában szereplő árak nettó árak. (áfa: 27%) A méretdimenziós táblázatokban szereplő árak egy tisztítóajtó-csatlakozó és ajtó árát tartalmazzák. Az árlistában nem szereplő típusokra/alkatrészekre szaktanácsadó kollégáinktól vagy vevőszolgálatunkon kérjen ajánlatot!

www.schiedel.hu



Kémények, kandallók és szellőztető
megoldások az életünkhöz tervezve



KERÁMIA KÉMÉNYEK

ABSOLUT
ADVANCE
UNI PLUS
UNI CLASSIC
SRS

AVANT
MULTI
ROSTBETON
KÉMÉNYFEJ
PARAT KÉMÉNYEK

FÉMKÉMÉNYEK

PERMETER
PERMETER SMOOTH
PMSA
ICS
KERASTAR

PRIMA PLUS
ME
CLV
UK PLUS
TECNOFLEX



KANDALLÓK

GRANDE SC
KANTO SC
RONDO SC
LINEARE SC
CLASSICO S

SIRIUS 1, 3
SARGAS 1, 3
MIMAS
NEXUS M, L
PROTEUS M, L

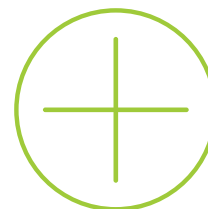

SZOLGÁLTATÁSOK

DÍJMENTES SZAKTANÁCSADÁS
TERVEZÉSI SEGÉDLETEK, 3D CAD/BIM
KONFIGURÁTOR, ONLINE ADATBÁZIS
KIVITELEZŐI ÉS VISZONTELADÓI KÉPZÉS
ONLINE GARANCIARENDSZER

Hosszú élettartamú, komplett kémény- és kandalló rendszerek az energiahatékony fűtés szolgáltatásban

KERÁMIA KÉMÉNYRENDSZEREK

biztonságos
energiahatékony
univerzális
egyedi és gyűjtő
rendszerek
új építés és bővítés
esetén egyaránt

FÉM KÉMÉNYRENDSZEREK

egyedi és gyűjtő
rendszerek
kiváló alapanyag
könnyű szerelés
modern design
egyedi megoldások
családi háztól az ipari
létesítményekig

SCHIEDEL SZOLGÁLTATÁSOK

kéménykonfigurátor
3D CAD könyvtár
Schiedel Profi online
termékadatbázis
online garanciarendszer
díjmentes szaktanácsadás
képzési program
kivitelezőknek

KANDALLÓ RENDSZEREK

kémény és kandalló
tökéletes kombinációja
modern megjelenés
helytakarékos
égési levegőt is biztosítja
egyedi beépítési
lehetőségek

TARTALOMJEGYZÉK

Kéményválasztás könnyedén	
kerámia kémények	4
kandallók	5
fémkémények	6
Kingfire kandallók	
előnyök	8
méretsoros árak	11
modellek műszaki adatai és árai	12
tartozékok	16
ajánlatkérő lap	17
Szabadon álló kandallók	
méretsoros árak	19
modellek műszaki adatai és árai	20
Moduláris kandallók	
méretsoros árak	25
modellek műszaki adatai és árai	26
Kandalló és hőszivattyú a zseniális páros	27
Kerámia kémények	
ABSOLUT előnyök	28
ABSOLUT méretsoros árak	30
ABSOLUT elemárak	34
ABSOLUT tartozékok	40
ABSOLUT egységcsomagok tartalma	42
ABSOLUT fedlapok	43
ADVANCE előnyök	44
ADVANCE méretsoros árak	46
ADVANCE elemárak	48
ADVANCE tartozékok	54
ADVANCE egységcsomagok tartalma	56
Tubusos hézagkitt anyagszükséglet	56
Fedlapok, téglamintás kéményfej, kéményszegély	57
UNI PLUS előnyök	58
UNI PLUS méretsoros árak	60
VERMIS ZERO fűdémátvezetés	63
UNI PLUS elemárak	64
UNI PLUS tartozékok	70
UNI PLUS egységcsomagok tartalma	72
Vödörös samottragasztó anyagszükséglet	72
Fedlapok, téglamintás kéményfej, kéményszegély	73
UNI CLASSIC előnyök	74
UNI CLASSIC méretsoros árak	75
UNI CLASSIC elemárak	76
SRS előnyök	78
SRS méretsoros árak	79
SRS elemárak	80
Rostbeton kéményfej	82
AVANT elemárak	84
MULTI elemárak	85
AVANT és MULTI egységcsomagok tartalma	86
AVANT ÉS MULTI fejkialakítások	86
Szolgáltatások	87
Rakatkalkuláció	88
Szállítási idők	89
Csomagolási és fuvardíjak	89
ÁSZF	90

KÉMÉNYVÁLASZTÁS KÖNNYEDÉN

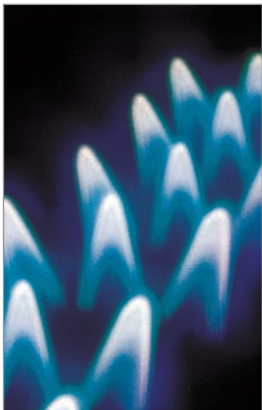

SCHIEDEL

ABSOLUT

Bármely fűtőanyaghoz és fűtőkészülékhez, légtömör és hőhídmentes, passzívházakhoz is alkalmas.

- 3 héjú rendszer integrált hőszigeteléssel
- hőszigeteléssel egybeöntött komplett köpenytégla
- 1,33 m hosszú ipari kerámia cső
- nedvességre érzéketlen, hátsó szellőzés nélkül
- nyílt és zárt égésterű készülékhez (Ø 14)
- füstgázhőmérséklet ≤ 400 °C

T400 N1 D 3 G50
T400 N1 W 3 G50
T200 N1 W 2 O00
T200 P1 W 2 O00



SCHIEDEL

ADVANCE

Bármely fűtőanyaghoz és fűtőkészülékhez, nem szellőztetett hőszigetelés

- 3 héjú rendszer
- könnyűbeton köpenytégla
- ásványgyapot hőszigetelés
- 1,33 m hosszú ipari kerámia cső
- nedvességre érzéketlen hátsó szellőzés nélkül
- nyílt és zárt égésterű készülékhez
- füstgázhőmérséklet ≤ 400 °C

T400 N1 D 3 G50
T200 N1 W 2 O00
T200 P1 W 2 O00



SCHIEDEL

UNI PLUS

Minden szilárd tüzelésű fűtőberendezéshez, át- szellőztetett hőszigetelés, széleskörű kialakítási lehetőségek

- 3 héjú rendszer
- könnyűbeton köpenytégla
- ásványgyapot hőszigetelés
- 33 cm hosszú kerámia cső
- nedvességre érzéketlen hátsó szellőzéssel
- nyílt égésterű készülékhez
- füstgázhőmérséklet ≤ 400 °C

T400 N1 D 3 G50
T200 N1 W 2 O00



SCHIEDEL

UNI CLASSIC

Minden szilárd tüzelésű fűtőberendezéshez, át- szellőztetett hőszigetelés, hagyományos kialakítási lehetőségek

- 3 héjú rendszer
- könnyűbeton köpenytégla
- ásványgyapot hőszigetelés
- 33 cm hosszú kerámia cső
- nyílt égésterű készülékhez
- füstgázhőmérséklet ≤ 400 °C

T400 N1 D 3 G50
T200 N1 W 2 O00



Épület kialakítás

Passzív ház	✓			
Fokozott szigetelésű	✓	✓		
Hagyományos szigetelésű	✓	✓	✓	✓

Építési technológia

Épített	✓	✓	✓	✓
Szerelt				

Tüzelőanyag

Pellet, biomassza	✓	✓	✓	
Fa	✓	✓	✓	✓
Gáz	✓	✓		

Tüzelő berendezés

Kandalló, szobakályha	✓	✓	✓	✓
Cserépkályha	✓	✓	✓	✓
Vegyes tüzelésű kazán	✓	✓	✓	✓
Faelgázosító kazán	✓	✓	✓	
Kondenzációs gázkazán	✓	✓		

SCHIEDEL

AVANT

Zárt égésterű gázkészülékhez (egy készülékbe-kötés)

- 2 héjú rendszer
- könnyűbeton köpenytégla és távolságtartók
- 66 cm hosszú ipari kerámia cső
- nedvességre érzéketlen
- nyílt és zárt égésterű, valamint kondenzációs készülékhez
- túlnyomásos üzem (200 Pa-ig)
- füstgáz hőmérséklet $\leq 200\text{ }^{\circ}\text{C}$

T200 P1 W 2 O00
T200 N1 W 2 O00



SCHIEDEL

MULTI

Zárt égésterű gázkészülék gyújtó kéménye

- 2 héjú rendszer
- könnyűbeton köpenytégla és távolságtartók
- 66 cm hosszú ipari kerámia cső
- nedvességre érzéketlen
- zárt égésterű és kondenzációs készülékhez több kazán bekötésére
- zárt égésterű és kondenzációs kazánok egyes bekötésére is
- füstgáz hőmérséklet $\leq 200\text{ }^{\circ}\text{C}$

T200 P1 W 2 O00
T200 N1 W 1 O00



SCHIEDEL

SRS

Levegő szigeteléses, samottbéléscsöves kéményrendszer

- 2 héjú rendszer
- könnyűbeton köpenytéglák
- 33 cm hosszú kerámia cső nyílt égésterű készülékekhez
- füstgáz hőmérséklet $\leq 400\text{ }^{\circ}\text{C}$

T400 N1 D 3 G100



SCHIEDEL

KINGFIRE

Helyiség levegőjétől függetlenül üzemelő, betonmodulos kandallórendszer akár passzív házakban is.

- kandalló és kémény együtt
- kémény:
- 3 héjú rendszer integrált hőszigeteléssel
- hőszigeteléssel egybeöntött köpenytégla
- 1,33 m hosszú ipari kerámia csövek
- nedvességre érzéketlen, zárt rendszer

T400 N1 W 3 G50



SCHIEDEL

SIRIUS

Szabadonálló kandalló az égéshez szükséges levegőbiztosítási lehetőségekkel

- kandalló és kémény együtt
- kémény:
- 3 héjú rendszer 25 mm-es ill. 50 mm-es hőszigeteléssel
- külső héj: horgonyzott acél porfestéssel, falvastagság: 0,6 mm
- belső cső: alapanyag: EN 1.4521 (444) falvastagság: 0,5 mm
- nedvességre érzéketlen, zárt rendszer
- füstgáz hőmérséklet $\leq 450\text{ }^{\circ}\text{C}$
- fekete színben rendelhető

T450 N1 D V2 L99050
G50-75*

*beépítéstől függően



			✓	
✓	✓		✓	✓
✓	✓	✓	✓	✓
✓	✓	✓	✓	
				✓
		✓	✓	✓
✓	✓			
		✓		
		✓		
✓	✓			

KÉMÉNYVÁLASZTÁS KÖNNYEDÉN



SCHIEDEL

PERMETER

Duplafalú fém, saválló, hőszigetelt kéményrendszer lakossági felhasználásra

- 3 héjú rendszer 25 mm-es vagy 50 mm-es hőszigeteléssel
- külső héj: horgonyzott acél porfestéssel falvastagság: 0,6 mm
- belső cső: alapanyag: EN 1.4521 4(44) falvastagság: 0,5 mm
- nedvességre érzéketlen, nyílt és zárt égésterű készülékhez
- füstgáz hőmérséklet ≤ 450 °C
- bármilyen RAL színben elérhető

25 mm-es hőszigeteléssel
T600 N1 D V3 L99050 Gxx
T600 N1 W V2 L99050 Gxx
T200 P1 W V2 L99050 O00
50 mm-es hőszigeteléssel
T600 N1 W V2 L99050 Gxx
T600 N1 D V3 L99050 Gxx
T400 N1 W V2 L99050 Gxx
T400 N1 D V3 L99050 Gxx

SCHIEDEL

PERMETER SMOOTH

Duplafalú fém, saválló, hőszigetelt kéményrendszer lakossági felhasználásra, rejtett csatlakozás, sima felület

- 3 héjú rendszer 25 mm-es vagy 50 mm-es hőszigeteléssel
- külső héj: horgonyzott acél porfestéssel falvastagság: 0,6 mm
- belső cső: alapanyag: EN 1.4521 (444) falvastagság: 0,5 mm
- nedvességre érzéketlen, nyílt és zárt égésterű készülékhez
- füstgáz hőmérséklet ≤ 450 °C
- bármilyen RAL színben elérhető

T450 N1 D V2 L50050 G50
T450 N1 D V3 L99005 G50

SCHIEDEL

PMSA

Égési levegőt is biztosító hőszigetelt fém kéményrendszer lakossági felhasználásra, rejtett csatlakozás, sima felület

- 3 héjú rendszer 25 mm-es ill. 50 mm-es hőszigeteléssel
- külső héj: horgonyzott acél porfestéssel falvastagság: 0,6 mm
- belső cső: alapanyag: EN 1.4521 (444) falvastagság: 0,5 mm
- nedvességre érzéketlen, nyílt és zárt égésterű készülékhez
- füstgáz hőmérséklet ≤ 450 °C
- fekete színben rendelhető

T450 N1 D V2 L50050 G50
T450 N1 D V3 L99005 G50

SCHIEDEL

ICS

Duplafalú fém, saválló, hőszigetelt kéményrendszer lakossági és ipari felhasználásra is

- 3 héjú rendszer 25 mm-es vagy 50 mm-es hőszigeteléssel
- külső héj: alapanyag EN 1.4301 (304) falvastagság: 0,5 mm
- belső cső: alapanyag EN 1.4404 (316L) falvastagság: 0,5 mm
- nedvességre érzéketlen, nyílt és zárt égésterű készülékhez
- füstgáz hőmérséklet ≤ 450 °C (gáz, olaj, fa) ≤ 200 °C (gáz, olaj)

25 mm-es hőszigeteléssel
T450 N1 W V3 L50050 Gxx
T450 N1 B V3 L50050 Gxx
T200 P1 W V2 L50050 O00
T600 N1 W V2 L50050 G75
T600 N1 D V3 L50050 G75
50 mm-es hőszigeteléssel
T600 N1 W V2 L50050 Gxx
T600 N1 D V3 L50050 Gxx
T200 P1 W V2 L50050 O00

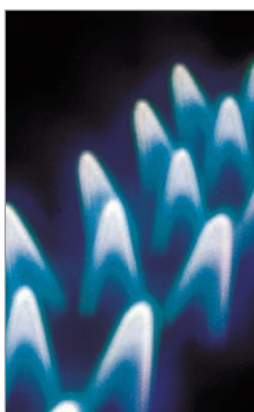

Épület kialakítás

Passzív ház	✓*	✓*	✓*	✓*
Fokozott szigetelésű	✓	✓	✓	✓
Hagyományos szigetelésű	✓	✓	✓	✓

Építési technológia

Épített				
Szerelt	✓	✓	✓	✓

Tüzelőanyag

Pellet, biomassza	✓	✓	✓	✓
Fa	✓	✓	✓	✓
Gáz	✓			✓

Tüzelő berendezés

Kandalló, szobakályha	✓	✓	✓	✓
Cserépkályha	✓	✓		✓
Vegyes tüzelésű kazán	✓	✓		✓
Faelgázosító kazán	✓	✓		✓
Kondenzációs gázkazán	✓	✓		✓

* Építéshelyi kialakítás szükséges, kérje szaktanácsadónk segítségét.

SCHIEDEL
ICS 5000

Duplafalú fém, saválló, hőszigetelt kéményrendszer, magas nyomású füstgáz elvezetésekhez

- 3 héjú rendszer 25 mm-es vagy 50 mm-es hőszigeteléssel
 - külső héj: alapanyag EN 1.4301 (304) falvastagság a béléselő átmérőtől függ: 0,5-1,0 mm
 - belső cső: alapanyag EN 1.4404 (316L) falvastagság a béléselő átmérőtől függ: 0,5-1,0 mm
 - H1 túlnyomásos üzemre
 - dízel generátorok, CHP egységek
- T600 H1 D V3 L50050 Oxx
T600 H1 D V2 L99005 Oxx



SCHIEDEL
KERASTAR

Duplafalú fém, saválló, hőszigetelt kéményrendszer, kerámia béléselővel, lakossági felhasználásra

- 3 héjú rendszer 60 mm-es hőszigeteléssel
 - külső héj: alapanyag EN 1.4301 falvastagság: 0,5 mm
 - belső cső: ipari kerámia cső falvastagság: 6,5-8,5 mm
 - nedvességre érzéketlen, nyílt égésterű készülékekhez
 - füstgáz hőmérséklet ≤ 400 °C
- T400 N1 D 3 G50
T200 N1 W 2 O30



SCHIEDEL
PRIMA PLUS

Egyhéjú fém, saválló béléselő rendszer kémény felújításhoz

- 1 héjú rendszer
 - alapanyag EN 1.4301 (304) falvastagság: 0,6 mm
 - füstcsőbekötőként is szerelhető, minősítéssel rendelkezik
 - Tecnoflex rendszerrel kombinálva elhúzásos kémények bélelésére is használható
 - füstgáz hőmérséklet ≤ 450 °C (gáz, olaj, fa) ≤ 200 °C (gáz, olaj)
- T200 P1 W V2 L50060 O00
T450 N1 W V2 L50060 Gxx
T450 N1 W V2 L99005 Gxx



SCHIEDEL
TECNOFLEX

Flexibilis fém, saválló béléselő rendszer kémény felújításhoz, elhúzások kialakítására

- 1 héjú rendszer
 - alapanyag EN 1.4404 falvastagság: 2 x 0,12 mm
 - Prima Plus rendszerrel kombinálva elhúzásos kémények bélelésére
 - füstgáz hőmérséklet ≤ 600 °C (gáz, olaj, fa) ≤ 200 °C (gáz, olaj)
- T200 P1 W V2 L50012 O00
T600 N1 W V2 L50012 Gxx



SCHIEDEL
CLV

Zárt égésterű gázkészülékek fém gyűjtőkéménye

- LAS saválló P1 nyomásosztályú gyűjtőkémény rendszer
 - külső héj: alapanyag EN 1.4509 falvastagság: 0,5 mm
 - belső cső: alapanyag EN 1.4521 falvastagság: 0,5 mm
 - füstgáz hőmérséklet ≤ 200 °C
- T200 P1 W V2 L50050 O00
T200 P1 W V2 L99050 O00
T200 N1 W V2 L50050 O00
T200 N1 W V2 L99050 O00



	✓*			✓
✓	✓	✓	✓	✓
✓	✓	✓	✓	✓
✓	✓	✓	✓	✓
✓	✓	✓	✓	✓
✓	✓	✓	✓	✓
✓	✓	✓	✓	✓
✓	✓	✓	✓	✓
✓	✓	✓	✓	✓
✓	✓	✓	✓	✓



SCHIEDEL KINGFIRE ELŐNYÖK

- ⊕ Helytakarékos megoldás: a kémény a kandallós modul fölött építhető meg
- ⊕ Egyszerűen tervezhető, vizualizálható
- ⊕ Az égési levegő a kémény szigetelt légkürtőjén keresztül biztosított
- ⊕ Dizájn és innovációs díjakkal elismert termékcsalád
- ⊕ Modern kialakítás és ergonomikus részletek
- ⊕ Passzívházakba is alkalmas



reddot winner 2023



SENTINEL HOLDING
INSTITUT



KANDALLÓ INSPIRÁTOR

Az online elérhető, 3D-s kandalló vizualizációs eszközzel bárki könnyen megtervezheti Schiedel kandallóját: a kiválasztott szobatípusban elhelyezhető modellek különböző falszínekkel, padló- és falburkolatokkal.

Engedje szárnyalni képzeletét!



A KÉMÉNYSZAKÉRTŐ TIPPJE

5 ALAPMODELL

A KINGFIRE SC modellek
égésvezérléssel is rendelhetőek



CLASSICO S

(hasábfá kandalló)

Klasszikus, lemezkan-
dalló szürke vagy fekete
színbén.

RONDO SC

(hasábfá kandalló)

Finoman lekerekített kan-
dallóajtóval, szürke vagy
fekete színű modell-
variációban.

GRANDE SC

(hasábfá kandalló)

Háromoldalas ablak
= 3D-s tűzlmény! Lemez-
kandalló modell tökéletes
és dizájnos térelválasztó
elem.

LINEARE SC

lemezajtóval

(hasábfá kandalló)

Letisztult, falsíkban
elhelyezett modell elegáns
fekete ajtóval.

LINEARE SC

üvegajtóval

(hasábfá kandalló)

Falsíkban elhelyezett,
elegáns kandalló gyönyörű
üvegajtóval.

KANTO SC

(hasábfá kandalló)

Sarokban elhelyezhető,
kétféle dizájnvariációban
is rendelhető. KANTO
PODIO párkányos
KANTO PLANO párkány
nélküli



A Kék Angyal (Blue Angel) ököcímke egy különleges glória.

Ez a címke a fenntartható és környezetbarát termékeket jelöli. A KINGFIRE KANTO SC-BE altípus innovatív égéstechnológiát alkalmaz, és rendkívül alacsony emissziós-értékeket produkál. A kiváló minőségű katalizátor egy hatékony részecskeszűrővel együtt a lehető legkisebbre csökkenti a kibocsátást, míg az intelligens INflame FIRE égésszabályozó rendszer optimalizálja az égést. Így a környezetbarát fával való fűtés a fejlett technológiáknak és a szigorú kibocsátási előírásoknak köszönhetően hosszú távon védi egészségünket. A KANTO SC-BE altípusra kérjen ajánlatot vevőszolgálatunktól!



KANDALLÓ TÍPUS	CLASSICO S	RONDO SC	LINEARE SC üvegajtós	LINEARE SC lemezajtós	GRANDE SC	KANTO SC
Választható modulmagasságok (m)	2,64 2,74 2,86 2,96	2,64 2,74 2,86 2,96	2,64 2,74 2,86 2,96	2,64 2,74 2,86 2,96	- - 2,86 2,96	- - 2,86 2,96
Külső méret kandallós modul (cm)	55 / 60	55 / 60	55 / 60	55 / 60	55 / 60	55 / 55
Kéménytípus	ABSOLUT18TL	ABSOLUT18TL	ABSOLUT18TL	ABSOLUT18TL	ABSOLUT18TL	ABSOLUT18TL
Külső méret kémény (cm)	36 / 50	36 / 50	36 / 50	36 / 50	36 / 50	36 / 50
Teljes rendszermagasság (kandalló+kémény)	<p>A táblázatban szereplő méreetsoros árak a 2,86 méter magas, lábzetemelő nélküli Kingfire modulhoz kerültek számításra. A kéményszakasza hossza függ a kandallós modul építési magasságától is, ezért a 2,86 méterestől eltérő Kingfire modulmagasság esetén a lenti árakat ellenőrizni szükséges. Kérjük használja az ajánlatkéréshez a 17. oldalon található nyomtatványt vagy keresse szaktanácsó kollégánkat!</p>					
5,860	2623450	3568350	3568350	3221350	3954200	3991305
6,190	2662370	3607270	3607270	3260270	3993120	4030225
6,520	2676700	3621600	3621600	3274600	4007450	4044555
6,860	2715620	3660520	3660520	3313520	4046370	4083475
7,190	2724550	3669450	3669450	3322450	4055300	4092405
7,520	2763470	3708370	3708370	3361370	4094220	4131325
7,860	2777800	3722700	3722700	3375700	4108550	4145655
8,190	2816720	3761620	3761620	3414620	4147470	4184575
8,520	2825650	3770550	3770550	3423550	4156400	4193505
8,860	2864570	3809470	3809470	3462470	4195320	4232425
9,190	2878900	3823800	3823800	3476800	4209650	4246755
9,520	2917820	3862720	3862720	3515720	4248570	4285675
9,860	2926750	3871650	3871650	3524650	4257500	4294605
10,190	2965670	3910570	3910570	3563570	4296420	4333525
10,520	2980000	3924900	3924900	3577900	4310750	4347855
10,860	3018920	3963820	3963820	3616820	4349670	4386775
11,190	3027850	3972750	3972750	3625750	4358600	4395705
11,520	3066770	4011670	4011670	3664670	4397520	4434625
11,860	3081100	4026000	4026000	3679000	4411850	4448955

Tartozékok, felárak



A komplett rendszer ára tartalmazza:

2,86 méter magas Kingfire kandallós modul (lábzetemelő NÉLKÜL), Absolut 18TL kéményrendszer tartozékai, Kingfire építő szett az esővédő sapkával, integrált hátsó oldali szigetelés a Kingfire betonmodul szakaszán

	Egységár Ft	Egységár Ft	Egységár Ft	Egységár Ft	Egységár Ft	Egységár Ft
Termo indító elem	69800	69800	69800	69800	69800	69800
Lábzetemelő						
7 cm-es	25860	25860	25860	25860	25860	23940
14 cm-es	25860	25860	25860	25860	25860	23940
Termo köpenytégla a kéményrendszerhez	51300	51300	51300	51300	51300	51300
Felső tisztítóajtó (felár)	hozzáadandó	82020	82020	82020	82020	82020
Szellőzőkürtő vizsgálóajtó	29110	29110	29110	29110	29110	29110
Égésvezérlés	-	306140	306140	306140	391090	kérje ajánlatunkat
Termo szigetelő készlet						
külső	44720	44720	44720	44720	44720	44720
belső	44720	44720	44720	44720	44720	44720



Beemelő kampók (4db)

Kéménytámasz

Oldalsó szigetelő lapok

54290 Ft/szett

86890 Ft/db

105920 Ft/oldal



KINGFIRE GRANDE SC



A Kingfire Grande SC a legmagasabb műszaki szabványoknak is megfelelő hasábfával üzemelő kandallórendszer. Esztétikus, helytakarékosan beépíthető és különleges, háromoldalú üvegfelülettel rendelkezik. Zárt üzemre tanúsított.

Műszaki adatok GRANDE SC		
Emeletmagas kandallómodul	Szélesség	550 mm
	Mélység	600 mm
	Magasság	2860 mm
	Magasság	2960 mm
Névleges teljesítmény	Összesen (kW)	5,8 kW
Hatásfok		86%
Energiaosztály		A+
Súly - kandalló (kg)		155
Súly - kandalló a betonmodullal együtt (kg)		kb. 800
ABSOLUT18TL kémény súlya (kg/fm)		kb. 111
ABSOLUT18TL kémény külmérete (mm)		360 x 500
Kandallóajtó és a kandallótest színe		fekete
Kandallóajtó mérete (mm)		530 x 450 x 15
Kandallókeret mérete (mm)		1160 x 60 x 35
Tűztér mérete (mm)		580 x 300 x 300
Megrendelési szám	Megnevezés	Egységár Ft
990000733	Kingfire GRANDE SC kandallós modul	3676750
A kandalló modul építési magasságát kérjük a megrendelőkor megadni!		



KANTO SC PODIO

KANTO SC PLANO

KINGFIRE KANTO SC



A Kingfire Kanto SC olyan beépített, hasábfával üzemelő sarokkandalló, mely a helyiség levegőtől függetlenül üzemel. Kétféle modellvariációban rendelhető: a sima Kanto PLANO illetve a párkányos Kanto PODIO.

Műszaki adatok KANTO SC		
Emeletmagas kandallómodul	Szélesség	550 mm
	Mélység	550 mm
	Magasság	2860 mm
	Magasság	2960 mm
Névleges teljesítmény	Összesen (kW)	5,8 kW
Hatásfok		>82%
Energiaosztály		A+
Súly - kandalló (kg)		155
Súly - kandalló a betonmodullal együtt (kg)		kb. 800
ABSOLUT18TL kémény súlya (kg/fm)		kb. 111
ABSOLUT18TL kémény külmérete (mm)		360 x 500
Kandallóajtó és a kandallótest színe		fekete
Kandallóajtó mérete (mm)		443 x 262 x 262
Kandallókeret mérete PLANO (mm)		1179 x 464
Kandallókeret mérete PODIO (mm)		1179 x 562
Tűztér mérete (mm)		450 x 220 x 220
Megrendelési szám	Megnevezés	Egységár Ft
990001137	Kingfire KANTO PLANO SC kandallós modul	3713855
990001137	Kingfire KANTO PODIO SC kandallós modul	3735475
A kandalló modul építési magasságát kérjük a megrendelőkor megadni!		



KINGFIRE LINEARE SC (üvegajtós)



Az üvegajtós Kingfire Lineare SC egy innovatív, helytakarékos és letisztult formavilágú, fekete üvegfelületű, modern kandallórendszer. Hasábfű tüzelőanyaggal és teljesen zárt üzemben működik.

Műszaki adatok LINEARE SC (üvegajtós)		
Emeletmagas kandallómodul	Szélesség	550 mm
	Mélység	600 mm
	Magasság	2640 mm
	Magasság	2740 mm
	Magasság	2860 mm
	Magasság	2960 mm
Névleges teljesítmény	Összesen (kW)	6 kW
Hatásfok		86%
Energiaosztály		A+
Súly - kandalló (kg)		130
Súly - kandalló a betonmodullal együtt (kg)		kb. 800
ABSOLUT18TL kémény súlya (kg/fm)		kb. 111
ABSOLUT18TL kémény külmérete (mm)		360 x 500
Kandallóajtó és a kandallótest színe		fekete
Kandallóajtó mérete (mm)		1149 x 418
Kandallókeret mérete (mm)		1224 x 491
Tűztér mérete (mm)		445 x 265 x 312
Megrendelési szám	Megnevezés	Egységár Ft
990000512	Kingfire LINEARE SC üvegajtós kandallós modul	3290900
A kandalló modul építési magasságát kérjük a megrendelőkor megadni!		



KINGFIRE LINEARE SC (lemezajtós)



A fekete lemezajtós Kingfire Lineare SC egy innovatív, helytakarékos és letisztult formavilágú, modern kandallórendszer. Hasábfű tüzelőanyaggal és teljesen zárt üzemben működik. Ennek a modellnek az ajtaja matt fekete lemezborítású.

Műszaki adatok LINEARE SC (lemezajtós)		
Emeletmagas kandallómodul	Szélesség	550 mm
	Mélység	600 mm
	Magasság	2640 mm
	Magasság	2740 mm
	Magasság	2860 mm
	Magasság	2960 mm
Névleges teljesítmény	Összesen (kW)	6 kW
Hatásfok		86%
Energiaosztály		A+
Súly - kandalló (kg)		130
Súly - kandalló a betonmodullal együtt (kg)		kb. 800
ABSOLUT18TL kémény súlya (kg/fm)		kb. 111
ABSOLUT18TL kémény külmérete (mm)		360 x 500
Kandallóajtó és a kandallótest színe		fekete
Kandallóajtó mérete (mm)		1149 x 418
Kandallókeret mérete (mm)		1224 x 491
Tűztér mérete (mm)		445 x 265 x 312
Megrendelési szám	Megnevezés	Egységár Ft
990000512	Kingfire LINEARE SC lemezajtós kandallós modul	2943900
A kandalló modul építési magasságát kérjük a megrendelőkor megadni!		



KINGFIRE RONDO SC



A Schiedel Kingfire Rondo SC egy különleges, kerekített ajtónyílású, megnövelt üvegfelületű, modern kandallórendszer. Helytakarékosan építhető be és a lakótér levegőjétől függetlenül, hasábfával üzemel.

Műszaki adatok RONDO SC

Emeletmagas kandallómodul	Szélesség	550 mm
	Mélység	600 mm
	Magasság	2640 mm
	Magasság	2740 mm
	Magasság	2860 mm
	Magasság	2960 mm
Névleges teljesítmény	Összesen (kW)	6 kW
Hatásfok		86%
Energiaosztály		A+
Súly - kandalló (kg)		130
Súly - kandalló a betonmodullal együtt (kg)		kb. 800
ABSOLUT18TL kémény súlya (kg/fm)		kb. 111
ABSOLUT18TL kémény külmérete (mm)		360 x 500
Kandallóajtó és a kandallóttest színe		fekete
Kandallóajtó mérete (mm)		1149 x 418
Kandallókeret mérete (mm)		1224 x 491
Tűztér mérete (mm)		445 x 265 x 312
Megrendelési szám	Megnevezés	Egységár Ft
990000513	Kingfire RONDO SC kandallós modul	3290900
A kandalló modul építési magasságát kérjük a megrendelőkor megadni!		



KINGFIRE CLASSICO S



A Kingfire Classico S fatüzelésű kandalló klasszikus formatervezésű és elegáns, fekete színű lemezajátós modell. Önzáródó égéstér ajtóval rendelkezik, és zárt üzemű működésre tanúsított.

Műszaki adatok CLASSICO S

Emeletmagas kandallómodul	Szélesség	550 mm
	Mélység	600 mm
	Magasság	2640 mm
	Magasság	2740 mm
	Magasság	2860 mm
	Magasság	2960 mm
Névleges teljesítmény	Összesen (kW)	6 kW
Hatásfok		86%
Energiaosztály		A+
Súly - kandalló (kg)		130
Súly - kandalló a betonmodullal együtt (kg)		kb. 800
ABSOLUT18TL kémény súlya (kg/fm)		kb. 111
ABSOLUT18TL kémény külmérete (mm)		360 x 500
Kandallóajtó és a kandallóttest színe		fekete
Kandallóajtó mérete (mm)		819 x 400
Kandallókeret mérete (mm)		1224 x 491
Tűztér mérete (mm)		445 x 265 x 312
Megrendelési szám	Megnevezés	Egységár Ft
990000513	Kingfire CLASSICO S kandallós modul	2346000
A kandalló modul építési magasságát kérjük a megrendelőkor megadni!		



Építő szett - készházas építéshez



Építő szett - hagyományos, nedves építés esetén

Égési levegő szabályozás elektromos tűztér vezérlés készlettel

	Megrendelési szám	Egységár Ft/db	Megrendelési szám	Egységár Ft/db	Megrendelési szám	Egységár Ft/db
CLASSICO	152010	128730	152011	128730		
LINEARE	152010	128730	152011	128730	174224	306140
RONDO	152010	128730	152011	128730	174224	306140
GRANDE	158693	121430	158693	121430	174223	391090
KANTO	175594	121430	175594	121430	kérje ajánlatunkat	

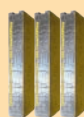

Oldalsó szigetelő lapok



Beemelő kampók (4db)



Termo indító elem (60 x 60 cm)

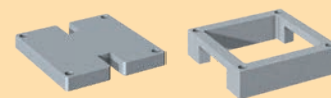

Lábazatemelő, 7 cm-es

Lábazatemelő, 14 cm-es

	Megrendelési szám	Egységár Ft/oldal	Egységár Ft/szett	Megrendelési szám	Egységár Ft/db	Egységár Ft/db	Egységár Ft/db
CLASSICO	121043	105920	54290	173291	69800	25860	25860
LINEARE	121043	105920	54290	173291	69800	25860	25860
RONDO	121043	105920	54290	173291	69800	25860	25860
GRANDE	121043	105920	54290	173291	69800	25860	25860
KANTO	integrálva a sztenderd kivitelben		54290	173291	69800	23940	23940



Kéménytámasztó szerkezet



Vizsgáló ajtó, Blower DOOR tömör



Termo köpenytégla a kéményrendszerhez



Megerősítő készlet

	Megrendelési szám	Egységár Ft/db	Megrendelési szám	Egységár Ft/db	Megrendelési szám	Egységár Ft/db	Méter	Megrendelési szám	Egységár Ft/db
normál	100514	86890	100213	29110	149786	51300	2 méteres	174065	36120
45 fokos elhely.	156504	102500					3 méteres	174064	46000
							4 méteres	123608	111760
							6 méteres	123609	168140

- Tartalma: torkolati kúp, ABSOLUT kürtő- és esősapka, 24db távtartó, szivacs-szett, 3db FMR tubusos hézagkitt, adaptergyűrű, 1db 33cm-es 18cm átmérőjű profilső, építési utasítás
- Különleges szigetelőprofilok összeépítést segítő nűtokkal. Az oldalsó szigetelést oldalanként kell megrendelni, ahol szükség van erre
- Nem visszaváltható
- A Termo indító elem esetén a 7 cm-es lábazatemelős is szükséges



CLASSICO S
fekete

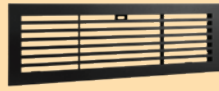

RONDO SC
fekete



GRANDE SC
fehér



GRANDE SC
fekete

Megrendelési szám	Egységár Ft/db	Megrendelési szám	Egységár Ft/db	Megrendelési szám	Egységár Ft/db	Megrendelési szám	Egységár Ft/db
170743	55900	170760	55900	155774	55900	174108	39020

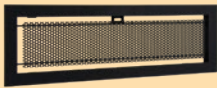

LINEARE SC
fekete



KANTO SC
fehér



KANTO SC
fekete



Védőburkolat konvekciós légrácshoz ²⁾
fekete

Megrendelési szám	Egységár Ft/db	Megrendelési szám	Egységár Ft/db	Megrendelési szám	Egységár Ft/db	Megrendelési szám	Egységár Ft/db
149815	55900	176596	39020	176542	39020	148526	36290

1) Pótrendelés vagy szín miatti csere esetén

2) A kandallómodellnek megfelelő konvekciós légráccsal együtt lehet alkalmazni

Combustion Control tűztér vezérlés az égés szabályozásáért

Az opcionálisan rendelhető, új berendezés segítségével optimalizálásra kerül a tűztérbe jutó égési levegő mennyisége. Így minden égési fázisban biztosított az égéshez szükséges oxigén, az égés hatékonyabbá válik, és az emisszió jelentős mértékben csökken.

Mérhető a különbség!

Kevesebb tűzifa felhasználásával, kisebb fűtési teljesítmény mellett, jobb hatásfok és melegebb hőmérséklet érhető el a szobában. Mindezt úgy, hogy a tökéletesebb égés elérésével jóval kevesebb részecske jut a környezetbe.

A Schiedel KINGFIRE kandallók tűztér vezérlését egy app is segíti. Az applikáció segít nyomon követni az égés fázisait és jelzi, ha a hatékonyság eltér az optimálistól, figyelmeztet, mikor érdemes újra fát helyezni a parázsra továbbá statisztikát készít a helyiség hőmérsékletváltozásairól.

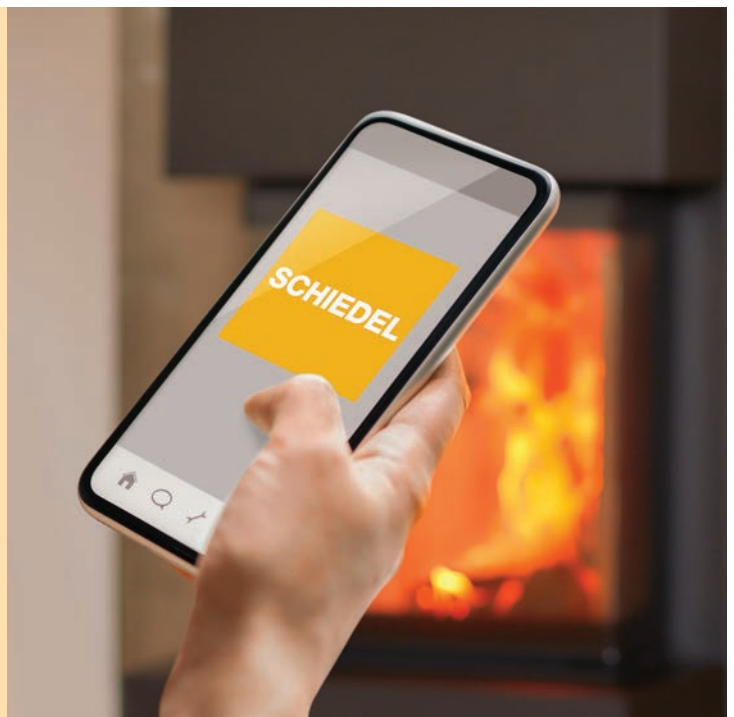

Ajánlatkérő / megrendelő elérhetőségei:	Schiedel Kéménygyár Kft. 8200 Veszprém, Kistó u. 12. Ügyfélszolgálat: 88/576-700 megrendeles@schiedel.com														
Számlázási cím:	<input type="radio"/> Kiszállítás építési helyre <input type="radio"/> Kiszállítás építőanyag telepre														
	Hivatkozási szám:														
Szállítási cím:	Ügyintéző:														
Ezúton kérjük ajánlatukat / megrendeljük a lenti paraméterek szerint:															
KÉMÉNYRENDSZER: ABS18TL kéményrendszer (kandallóblokk feletti szakasz): m <input type="radio"/> Moduláris építés <input type="radio"/> Emeletmagas Parat Rostbeton kéményfej rendelését kérjük, egyeztesse vevőszolgálatunkkal.	Felső tisztítóajtó: <input type="radio"/> Igen <input type="radio"/> Nem Fém fedlap: <input type="radio"/> Igen <input type="radio"/> Nem Termo szigetelőkészlet: <input type="radio"/> Belső <input type="radio"/> Külső Megerősítő készlet: <input type="radio"/> Igen <input type="radio"/> Nem Kéménytámasztó szerkezet: <input type="radio"/> Igen <input type="radio"/> Nem Termo köpenytégla: <input type="radio"/> Igen <input type="radio"/> Nem														
KINGFIRE KANDALLÓRENDSZER <table border="0"> <tr> <td>CLASSICO S</td> <td>LINEARE SC</td> <td>RONDO SC</td> <td>GRANDE SC</td> </tr> <tr> <td><input type="radio"/> fekete</td> <td><input type="radio"/> üvegajtós, fekete</td> <td><input type="radio"/> fekete</td> <td><input type="radio"/> fekete</td> </tr> <tr> <td><input type="radio"/> szürke</td> <td><input type="radio"/> lemezajtós, fekete</td> <td><input type="radio"/> szürke</td> <td></td> </tr> </table> Keretméret: <input type="radio"/> Rövid (0-15 mm) <input type="radio"/> Rövid (0-15 mm) <input type="radio"/> Rövid (0-15 mm) <input type="radio"/> Rövid (0-8 mm) <input type="radio"/> Közepes (15-30 mm) <input type="radio"/> Közepes (15-30 mm) <input type="radio"/> Közepes (15-30 mm) <input type="radio"/> Közepes (8-18 mm) <input type="radio"/> Hosszú (30-45 mm) <input type="radio"/> Hosszú (30-45 mm)	CLASSICO S	LINEARE SC	RONDO SC	GRANDE SC	<input type="radio"/> fekete	<input type="radio"/> üvegajtós, fekete	<input type="radio"/> fekete	<input type="radio"/> fekete	<input type="radio"/> szürke	<input type="radio"/> lemezajtós, fekete	<input type="radio"/> szürke		Építési készlet: <input type="radio"/> Igen <input type="radio"/> Nem (ABS Parat esetén) Oldalsó szigetelő lapok: <input type="radio"/> Igen <input type="radio"/> Nem Lábzatemelő (14 cm): <input type="radio"/> Igen <input type="radio"/> Nem Kandallóbetét: <input type="radio"/> Beépítve <input type="radio"/> Külön szállítva Tűztér vezérlés <input type="radio"/> Igen <input type="radio"/> Nem		
CLASSICO S	LINEARE SC	RONDO SC	GRANDE SC												
<input type="radio"/> fekete	<input type="radio"/> üvegajtós, fekete	<input type="radio"/> fekete	<input type="radio"/> fekete												
<input type="radio"/> szürke	<input type="radio"/> lemezajtós, fekete	<input type="radio"/> szürke													
Kingfire betonmodul magassága: CLASSICO / LINEARE / RONDO <input type="radio"/> 264 cm <input type="radio"/> 274 cm <input type="radio"/> 286 cm <input type="radio"/> 296 cm	GRANDE <input type="radio"/> 286 cm <input type="radio"/> 296 cm														
Kémény elhelyezkedése a kandallómodulon (kérjük, jelölje X-szel):															
	<input type="radio"/> 1. verzió	<input type="radio"/> 2. verzió	<input type="radio"/> 3. verzió												
	<input type="radio"/> 4. verzió														
Kandalló 550x600 mm Súly: 750 kg a 296 cm magas elem esetén	*kandallóajtó elhelyezkedése (üvegajtó)														
SZÁLLÍTÁS ÉS RAKODÁS RÉSZLETEI	KINGFIRE betonblokk és kandalló méretei - PÉLDA - Ma=2860 mm														
Építési daru rendelkezésre áll <input type="radio"/> Igen <input type="radio"/> Nem															
Betonmodul igényelt szállítási ideje:															
Kandalló igényelt szállítási ideje: kb. ____ hónappal később															
A szállítási időt vevőszolgálatunk igazolja vissza. Min.15 munkanap.															
Egyéb fontos információk, esetleges extra tartozékigény:															
Ajánlatkérő / megrendelő aláírása:	Dátum:														

A Schiedel szabadon álló
kandallókat Permeter Smooth Air
kéménnyel ajánljuk

3 ALAPMODELL

A Schiedel időtálló, fatüzelésű kandalló magas minőségi színvonalon készülnek.

A helyiséglevegőtől független üzemelés a Schiedel Permeter Smooth Air kéménnyel egyszerűen kialakítható, mert ez a kémény az égési levegő utánpótlásáról is gondoskodik. A kandalló és a kémény egymáshoz méretezett, ezért a működés maximális hatékonyságot kínál, és tökéletesen alkalmas a jól szigetelt, modern technológiával épült házakhoz.





Kandallótípus	SIRIUS 1	SIRIUS 3	SIRIUS PEDESTAL		MIMAS		SARGAS 1	SARGAS 3
Készülék magassága (m)	1,2	1,2	1,2		1,5		1,1	1,1
Készülék ára kémény nélkül (Ft)	1130000	1260000	1200000		1435000		866700	982260
Kéménytípus	PMSA 150	PMSA 150	PMSA 150		PMSA 150		PMSA 150	PMSA 150
Kémény Ø kültér/beltér (mm)	300 / 250	300 / 250	300 / 250		300 / 250		300 / 250	300 / 250
Teljes rendsz. magasság (fm)	SIRIUS 1 + PMSA 150 kémény	SIRIUS 3 + PMSA 150 kémény	SIRIUS PEDESTAL + PMSA 150 kémény	Teljes rendsz. magasság (fm)	MIMAS + PMSA 150 kémény	Teljes rendsz. magasság (fm)	SARGAS 1 + PMSA 150 kémény	SARGAS 3 + PMSA 150 kémény
5,200	2188850	2318850	2288850	5,300	2325410	5,375	1996680	2126680
5,700	2271790	2401790	2371790	5,750	2408350	5,625	2054410	2184410
6,200	2311140	2441140	2411140	6,255	2483620	6,125	2093760	2223760
6,650	2394080	2524080	2494080	6,710	2566560	6,580	2176700	2306700
7,150	2469350	2599350	2569350	7,210	2641830	7,080	2251970	2381970
7,600	2552290	2682290	2652290	7,650	2724770	7,350	2334910	2464910
8,105	2627560	2757560	2727560	8,165	2800040	8,035	2410180	2540180
8,560	2710500	2840500	2810500	8,620	2882980	8,490	2493120	2623120
9,060	2785770	2915770	2885770	9,120	2922330	9,000	2532470	2662470
9,500	2868710	2998710	2968710	9,575	3041190	9,445	2615410	2745410
10,000	2943980	3073980	3043980	10,000	3080540	9,945	2690680	2820680

Tartozékok, felárak

A komplett rendszer ára tartalmazza

Szabadon álló kandalló, a Perimeter Smooth Air kéményrendszer alaptartozékai (statikai megerősítés nélkül), 45fokos tetőhöz való tetőátvezető, 1 szett VERMIS átvezetőt az éghető anyagoktól való távolság kialakításához

	Egységár Ft	Egységár Ft	Egységár Ft		Egységár Ft		Egységár Ft	Egységár Ft
Erősítő külső bilincs	beltéri szakasz	12610	12610	12610	12610		12610	12610
	kültéri szakasz, normál	13250	13250	13250	13250		13250	13250
	kültéri szakasz, széles	27290	27290	27290	27290		27290	27290
Szarufás bilincs		24790	24790	24790	24790		24790	24790
Takarólemez beltérben, (szögletes)	45 fokos	21330	21330	21330	21330		21330	21330
Takarólemez (szögletes)	0 fokos	21620	21620	21620	21620		21620	21620
Takarólemez (kör alakú)	0 fokos	16880	16880	16880	16880		16880	16880
Kémény vizsgálónylásos elem	beltéri szakasz	157050	157050	157050	157050		157050	157050
	kültéri szakasz	197040	197040	197040	197040		197040	197040
Kandalló alátét	víziszta	58950	58950					
	fekete	74160	74160					
Hőtároló-gyűrűk	(csak MIMAS típushoz)	-	-	-	168000			



SIRIUS 1



A SIRIUS 1 szabadon álló kandalló ügyfeleink egyik kedvenc típusa. Front oldali kandallóablakkal és önzáródó égéstér ajtóval rendelkezik.

Műszaki adatok SIRIUS 1		
Kandallókészülék	Szélesség	512 mm
	Mélység	392 mm
	Magasság	1218 mm
Névleges teljesítmény	Összesen (kW)	5,9 kW
Hatásfok		82%
Energiaosztály		A+
Súly - kandalló (kg)		164
Kandalló színe		fekete
Kandallóablak mérete (mm)		375 x 297
Tűztér mérete (mm)		340 x 390 x 250
Füstcső bekötés átmérője (mm)		150
Égési levegő csatlakozási lehetőség (mm)		100
Megrendelési szám	Megnevezés	Egységár Ft
157041 (176715)	SIRIUS 1 kandalló	1130000



SIRIUS 3



A SIRIUS 3 háromablakos kialakításával lenyűgöző extrát ad: lehetővé teszi a tökéletes rálátást a tűzre. Önzáródó égéstér ajtóval rendelkezik.

Műszaki adatok SIRIUS 3		
Kandallókészülék	Szélesség	512 mm
	Mélység	392 mm
	Magasság	1218 mm
Névleges teljesítmény	Összesen (kW)	5,9 kW
Hatásfok		82%
Energiaosztály		A+
Súly - kandalló (kg)		166
Kandalló színe		fekete
Front oldali kandallóablak mérete (mm)		375 x 297
Oldalsó ablakok méretei (mm)		2 db 375 x 64
Tűztér mérete (mm)		340 x 390 x 250
Füstcső bekötés átmérője (mm)		150
Égési levegő csatlakozási lehetőség (mm)		100
Megrendelési szám	Megnevezés	Egységár Ft
157042 (176716)	SIRIUS 3 kandalló	1260000



SIRIUS PEDESTAL



A SIRIUS Pedestal az egyablakos Sirius kandallómodell fatároló nélküli verziója. A Sirius Pedestal kandallót a szimmetrikus tűztér és matt fekete lemezborítás jellemzi. Kis helyet igényel, mégis karakteres megjelenésű.

Műszaki adatok SIRIUS PEDESTAL

Kandallókészülék	Szélesség	526 mm
	Mélység	526 mm
	Magasság	1207 mm
Névleges teljesítmény	Összesen (kW)	6 kW
Hatásfok		80,8%
Energiaosztály		A+
Súly - kandalló (kg)		138
Kandalló színe		fekete
Kandallóablak mérete (mm)		320 x 420
Tűztér mérete (mm)		340 x 390 x 250
Füstcső bekötés átmérője (mm)		150
Égési levegő csatlakozási lehetőség (mm)		100
Megrendelési szám	Megnevezés	Egységár Ft
177938	SIRIUS 1.1 Pedestal kandalló	1100000



MIMAS



A Schiedel MIMAS szabadon álló kandalló magas és kör alapterületű, amely különleges tűztér kialakítását teszi lehetővé. A kandallóablak ívelt, ezért a lángélmény is többdimenziós. Hőtárolós elemekkel is rendelhető.

Műszaki adatok MIMAS

Kandallókészülék	Szélesség	460 mm
	Mélység	460 mm
	Magasság	1510 mm
Névleges teljesítmény	Összesen (kW)	6,3 kW
Hatásfok		80%
Energiaosztály		A
Súly - kandalló (kg)		150
Kandalló színe		fekete
Front oldali kandallóablak mérete (mm)		375 x 297
Tűztér mérete (mm)		280 x 420 x 373
Füstcső bekötés átmérője (mm)		150
Égési levegő csatlakozási lehetőség (mm)		100
Megrendelési szám	Megnevezés	Egységár Ft
168873	MIMAS kandalló	1435000
168912	Hőtárolós elemek (szett)	168000



SARGAS 1



A SARGAS 1 a lényegre összpontosít: a kandallóban lobogó lángokat a nagyméretű kandallóablakon át élvezhetjük. A minimál elveket követő dizájn és az időtálló fekete szín elegáns és harmónikus összbemutatót nyújt.

Műszaki adatok SARGAS 1		
Kandallókészülék	Szélesség	502 mm
	Mélység	408 mm
	Magasság	1100 mm
Névleges teljesítmény	Összesen (kW)	6,8 kW
Hatásfok		81%
Energiaosztály		A+
Súly - kandalló (kg)		100
Kandalló színe		fekete
Kandallóablak mérete (mm)		390 x 330
Tűztér mérete (mm)		360 x 349 x 277
Füstcső bekötés átmérője (mm)		150
Égési levegő csatlakozási lehetőség (mm)		100
Megrendelési szám	Megnevezés	Egységár Ft
168870	SARGAS 1 kandalló	866700



SARGAS 3



A SARGAS 3 három kandallóablaka tökéletes rálátást biztosít a tűzre. A minimál alapelveket követő megjelenése harmonikus dizájnt eredményez. Minden részlet jól átgondolt: ez a modell maximális funkcionalitást kínál.

Műszaki adatok SARGAS 3		
Kandallókészülék	Szélesség	502 mm
	Mélység	408 mm
	Magasság	1100 mm
Névleges teljesítmény	Összesen (kW)	6,8 kW
Hatásfok		81%
Energiaosztály		A+
Súly - kandalló (kg)		100
Kandalló színe		fekete
Front oldali kandallóablak mérete (mm)		390 x 330
Oldalsó ablakok méretei (mm)		2 db 390 x 120
Tűztér mérete (mm)		360 x 349 x 277
Füstcső bekötés átmérője (mm)		150
Égési levegő csatlakozási lehetőség (mm)		100
Megrendelési szám	Megnevezés	Egységár Ft
168871	SARGAS 3 kandalló	982260

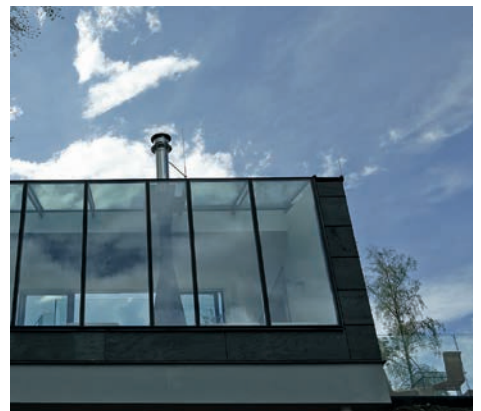

ÚJDONSÁG!
Megérkezett a Schiedel NEXUS
moduláris kandalló



Megérkezett a Schiedel időtálló, fatüzelésű kandallóinak új generációja!

Moduláris, azaz a helyszínen gyorsan és egyszerűen installálható, kompakt készülék kétféle magasságra szerelhető lemezburkolattal. A helyiséglevegőtől független üzemelés a Schiedel Perimeter Smooth Air kéménnyel egyszerűen kialakítható, mert ez a kémény az égési levegő utánpótlásáról is gondoskodik.

A Schiedel PROTEUS és a Schiedel NEXUS meglévő kéményekhez is alkalmas, amennyiben az égési levegőt is biztosítják a szereléskor.

ÚJDONSÁG!
Megérkezett a Schiedel PROTEUS
moduláris kandalló





Kandallótípus	NEXUS M	NEXUS L		PROTEUS M	PROTEUS L
Készülék magassága (m)	1,31	1,78		1,32	1,67
Készülék ára kémény és égésvezérlés nélkül	3130000	3240000		2670000	2800000
Kéménytípus	PMSA 150	PMSA 150		PMSA 150	PMSA 150
Kémény külső ø beltérben (mm)	250	250		250	250
Kémény külső ø kültérben (mm)	300	300		300	300
Teljes rendsz. magasság (fm)	NEXUS M + PMSA 150 kémény	NEXUS L + PMSA 150 kémény	Teljes rendsz. magasság (fm)	PROTEUS M + PMSA 150 kémény	PROTEUS L + PMSA 150 kémény
5,355	4198850	4308850	5,360	3738850	3868850
5,810	4281790	4391790	5,815	3821790	3951790
6,310	4321140	4431140	6,315	3861140	3991140
6,765	4404080	4514080	6,770	3944080	4074080
7,265	4479350	4589350	7,270	4019350	4149350
7,720	4562290	4672290	7,725	4102290	4232290
8,220	4637560	4747560	8,225	4177560	4307560
8,670	4720500	4830500	8,675	4260500	4390500
9,170	4795770	4905770	9,175	4335770	4465770
9,630	4878710	4988710	9,635	4418710	4548710
10,130	4953980	5063980	10,135	4493980	4623980

Tartozékok, felárak

A komplett rendszer ára tartalmazza:

Schiedel moduláris kandalló burkolattal, Perimeter Smooth Air kéményrendszer alaptartozékai (statikai megerősítés nélkül), 45fokos tetőhöz való tetőtávvezető, 1 szett VERMIS átvezető az éghető anyagoktól való távolság kialakításához

	Egységár Ft	Egységár Ft		Egységár Ft	Egységár Ft
Erősítő külső bilincs	beltéri szakasz	12610		12610	12610
	kültéri szakasz, normál	13250		13250	13250
	kültéri szakasz, széles	27290		27290	27290
Szarufás bilincs		24790		24790	24790
Takarólemez (szögletes)	45 fokos	21330		21330	21330
Takarólemez (szögletes)	0 fokos	21620		21620	21620
Takarólemez (kör alakú)	0 fokos	16880		16880	16880
Kémény vizsgálónyelés elem	külső átmérő 250mm	157050		157050	157050
	külső átmérő 300mm	197040		197040	197040

NEXUS M és NEXUS L



A Schiedel NEXUS a moduláris kialakításnak köszönhetően gyorsan telepíthető. A kandallóburkolat éghető anyagok közelében bevizsgált, és akár közvetlenül a fából készült falak mellett is elhelyezhető. Mivel sarokmodell, ezért ideális megoldás a nappaliszoba sarkában elhelyezve. Az ügyesen megtervezett sarokbeépítésnek köszönhetően két oldalról is jól látható a lángoló tűz.



Műszaki adatok NEXUS		M	L
Kandallókészülék	Szélesség	560 mm	560 mm
	Mélység	560 mm	560 mm
	Magasság	1317 mm	1779 mm
Névleges teljesítmény	Összesen (kW)	va	va
Hatásfok		va	va
Energiaosztály		va	va
Súly - kandalló (kg)		180	200
Kandalló színe		fekete	fekete
Kandallóablak mérete (mm)		530 x 450 x 15	530 x 450 x 15
Tüztér mérete (mm)		580 x 300 x 300	580 x 300 x 300
Füstcső bekötés átmérője (mm)		150	150
Égési levegő csatlakozási lehetőség (mm)		100	100
Megrendelési szám	Megnevezés	Egységár Ft	Egységár Ft
178425	Schiedel NEXUS kandalló M burkolattal	3130000	
178426	Schiedel NEXUS kandalló L burkolattal		3240000

PROTEUS M és PROTEUS L



A Schiedel PROTEUS moduláris kandalló égéstere három különböző oldalról is látható. Ez a nyitott kialakítás tágas és lenyűgöző tűzelményt biztosít, amely teljesen új megvilágításba helyezi lakóteret. Fontos előnye, hogy nem igényel távolságot az éghető anyagoktól, ami különösen rugalmas és helytakarékos beépítést tesz lehetővé.



Műszaki adatok PROTEUS		M	L
Kandallókészülék	Szélesség	537 mm	537 mm
	Mélység	570 mm	570 mm
	Magasság	1323 mm	1673 mm
Névleges teljesítmény	Összesen (kW)	7,9 kW	7,9 kW
Hatásfok		81%	81%
Energiaosztály		A+	A+
Súly - kandalló (kg)		s180	200
Kandalló színe		fekete	fekete
Kandallóablak mérete (mm)		443 x 262 x 262	443 x 262 x 262
Tüztér mérete (mm)		450 x 220 x 220	450 x 220 x 220
Füstcső bekötés átmérője (mm)		150	150
Égési levegő csatlakozási lehetőség (mm)		100	100
Megrendelési szám	Megnevezés	Egységár Ft	Egységár Ft
178427	Schiedel PROTEUS kandalló M burkolattal	2670000	
178428	Schiedel PROTEUS kandalló L burkolattal		2800000



Kandalló és hőszivattyú: a zseniális páros

Az új építésű, modern lakóépületek fő fűtését leggyakrabban a hőszivattyú vagy más, elektromos áramot igénylő berendezés látja el. Egy ilyen berendezés hatékony, környezetbarát és könnyen kezelhető rendszerben biztosítja a házban a fűtést. A kandalló jó kiegészítő fűtés az ilyen házakban, mert otthonos és hangulatos lesz tőle a lakótér, illetve az áramszünet esetén is megbízható. Így tökéletes párost alkot két eltérő elven működő fűtési megoldás.

A kéményes fűtési rendszer kiegészíti a modern, hőszivattyús rendszert

A biztonság és a függetlenség fontosabbá vált a mai világban.

Az otthonunk biztonsága - a fűtést tekintve - a különböző energiaforrások okos kombinálásával érhető el.

Minden házépítést, házfelújítást tervező ügyfelünknek azt tanácsoljuk, hogy tervezzen-építsen be kéményt és kandallót is, és ne csak az elektromos áramra hagyatkozzon. A kombinált fűtési rendszerrel hozzájárulhatunk az egész elektromos hálózat stabilitásához is.

A kandallóba begyűjtve, egy hideg, téli napon egyszerűen megemelhető a lakás belső hőmérséklete, ami tehermentesíti a hőszivattyút, éves szinten javítva a berendezés hatásfokát.

Az elektromos energiaellátás zavaraitól független fűtési rendszer azért is előnyös, mert értékesebbé teszi magát a lakóingatlant is.

Klasszikus és modern: a Schiedel kandallórendszer

Az okos eszközök mindennapjaink részévé váltak. A digitálisan vezérelt jelenünk és jövőnk azonban nem zárja ki a jól bevált, klasszikus dolgokat. A Schiedel kandallók klasszikus, hasábfűtélésűek, de a gondos fejlesztésnek köszönhetően energiahatékonyak és kiválóan integrálhatóak a modern lakóházakba.

A Schiedel kandallórendszer, azaz a kandalló és a kémény együtt minősített egysége - tökéletes és innovatív megoldás! A lakótér levegőjétől független működés, kiemelkedő fűtési teljesítmény és letisztult, időtálló dizájn jellemzi. Szabadon álló, beépített vagy moduláris megoldások:

Kémény, kandalló: SCHIEDEL !

A Schiedel innovatív kandalló- és kéményrendszereiről többet megtudhat szaktanácsadónktól vagy honlapunkról.

A Schiedel Európa vezető kéményrendszer gyártójaként közel 80 éves tapasztalattal, tartós és igényes komplett rendszerekkel, intelligens szerelési megoldásokkal és ügyfélre szabott szolgáltatásokkal áll rendelkezésre.



www.schiedel.hu



SCHIEDEL ABSOLUT ELŐNYÖK

- ⊕ Az univerzális W3G-energiatakarékos ABSOLUT kémények szilárd, folyékony vagy gáz halmazállapotú tüzelőanyaghoz egyaránt alkalmasak, bármilyen tüzelőberendezéshez illeszthetők.
- ⊕ Gyors beszerelés és alacsony kivitelezési költség: kész kéményláb, szigeteléssel együtt előregyártott köpenytégla és hosszú kerámia csövek
- ⊕ Építés- és áramlástechnikai szempontból optimális kiképzés
- ⊕ Hőszigetelt termo-légkürtő segítségével biztosítható a lakótértől független módon a fűtéshez szükséges égési levegő
- ⊕ A szellőzőkürtő könnyen ellenőrizhető és kiegészítő szerelőaknaként is használható
- ⊕ Energiahatékony kiegészítő elemekkel rendelhető, amelyekkel a passzívházakba is beépíthető
- ⊕ 30 év teljes körű garancia

<p>MINDEN TŰZELŐ-ANYAGHOZ</p>	<p>BÁRMELY TŰZELŐBERENDEZÉSHEZ</p>	<p>W3G</p>	<p>EXTRA HOSSZÚ CSÖVEK A GYORS ÉPÍTÉSÉRT</p>
<p>LAS ÉGÉSI LEVEGŐT BIZTOSÍTÓ</p>	<p>PASSÍVHÁZAKBA IS BEÉPÍTHETŐ</p>	<p>HŐHÍDMENTES</p>	<p>SAROKFURATOK A STATIKAI MEGERŐSÍTÉSHEZ</p>



REJTETT AJTÓS KÉMÉNYLÁB

A letisztult formák világa ihlette az ABSOLUT kéményláb rejtett ajtós verzióját. A modern, pince vagy kazánház nélküli otthonokban sem kell lemondani a tűz látványáról! Az oly sokszor szemet zavaró kéményajtó és kéménylábazat ezzel az új megoldással diszkréten belesimul a falba. Az okos részletek pedig lehetővé teszik a szakemberek (pl.: a kéményseprő) kéményhez való hozzáférését.

Szép és intelligens: ez a Schiedel ABSOLUT Design kéményláb!



A KÉMÉNYSZAKÉRTŐ TIPPJE

egykürtös

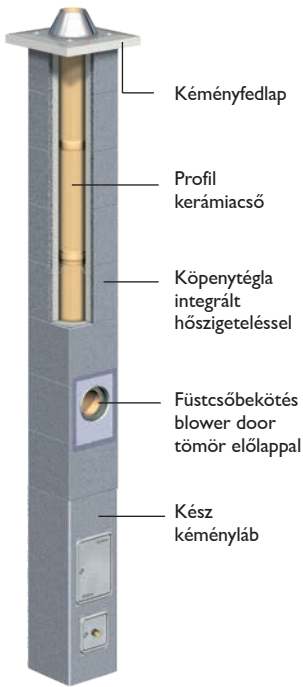

Átmérő	14	16	18	20	25
Típus	ABS 14	ABS 16	ABS 16	ABS 16	ABS 16
Külső méret	36/36	36/36	36/36	38/38	48/48
Egység súly kg/m	71	73	74	80	130
Kéménymagasság					
5,00 m	691030	655230	691610	766380	1284190
5,33 m	704660	668860	705240	780180	1341560
5,66 m	714270	678470	714850	789960	1366720
6,00 m	723880	688080	724460	799740	1420070
6,33 m	769770	738090	777850	861050	1445230
6,66 m	779380	747700	787460	870830	1470390
7,00 m	788990	757310	797070	880610	1523740
7,33 m	798600	766920	806680	890390	1577090
7,66 m	844490	816930	860070	951700	1602250
8,00 m	854100	826540	869680	961480	1655600
8,33 m	863710	836150	879290	971260	1680760
8,66 m	873320	845760	888900	981040	1734110
9,00 m	919210	895770	942290	1042350	1759270
9,33 m	932840	909400	955920	1056150	1816640
9,66 m	942450	919010	965530	1065930	1841800
10,00 m	952060	928620	975140	1075710	1895150
10,33 m	997950	978630	1028530	1137020	1920310
10,66 m	1007560	988240	1038140	1146800	1973660
11,00 m	1017170	997850	1047750	1156580	2027010
11,33 m	1026780	1007460	1057360	1166360	2052170

Tartozékok

A komplett kémény ára tartalmazza:

kész kéményláb, kéményláb csomag, 90fokos füstcső-csatlakozó csomag, fedlap, köpenytégla integrált habbeton szigeteléssel, profil kerámiacső, ragasztóhabarcs, tubusos hézagkitt

-  Rejtett ajtós kéményláb felár
-  45 fokos csatlakozó (felár)
-  Lábzati indító elem
-  Termo köpenytégla
-  Felső tisztítóajtó (felár)
-  Esővédő fém fedlaphoz
-  Termo szigetelő készlet belső, külső
-  Steckadapter (zárt égésterű kazánhoz)
- Rotempo felár, P1-es nyomásosztályhoz

hozzáadandó	25550	25550	25550	29690	
hozzáadandó	21550	21650	24900	26890	62340
	41000	41000	41000	41000	56340
	51300	51300	51300	51300	66240
hozzáadandó	67540	74090	82020	81330	147130
	33920	33920	33920	33920	41510
külső	44720	44720	44720	44720	44720
belső	44720	44720	44720	44720	44720
külső	46120				
belső	43750				
	36630				

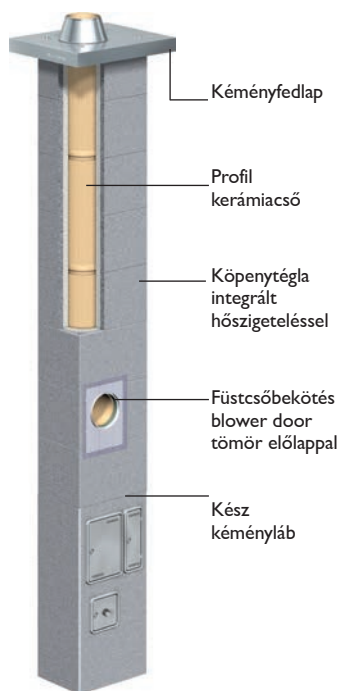
Egykürtős
szellőzőkürtővel

Átmérő	14TL	16TL	18TL	20TL	25TL
Típus	ABS 14TL	ABS 16TL	ABS 18TL	ABS 20TL	ABS 25TL
Külső méret	36/50	36/50	36/50	38/54	48/62
Egységsúly kg/fm	97	99	100	112	159
Kéménymagasság					
5,00 m	786190	750390	786770	869110	1440850
5,33 m	804540	768740	805120	887820	1502940
5,66 m	818870	783070	819450	902510	1532820
6,00 m	833200	797400	833780	917200	1590890
6,33 m	883810	852130	891890	983420	1620770
6,66 m	898140	866460	906220	998110	1650650
7,00 m	912470	880790	920550	1012800	1708720
7,33 m	926800	895120	934880	1027490	1766790
7,66 m	977410	949850	992990	1093710	1796670
8,00 m	991740	964180	1007320	1108400	1854740
8,33 m	1006070	978510	1021650	1123090	1884620
8,66 m	1020400	992840	1035980	1137780	1942690
9,00 m	1071010	1047570	1094090	1204000	1972570
9,33 m	1089360	1065920	1112440	1222710	2034660
9,66 m	1103690	1080250	1126770	1237400	2064540
10,00 m	1118020	1094580	1141100	1252090	2122610
10,33 m	1168630	1149310	1199210	1318310	2152490
10,66 m	1182960	1163640	1213540	1333000	2210560
11,00 m	1197290	1177970	1227870	1347690	2268630
11,33 m	1211620	1192300	1242200	1362380	2298510

Tartozékok

A komplett kémény
ára tartalmazza:

kész kéményláb, kéményláb csomag, 90fokos füstcső-csatlakozó csomag, fedlap, köpenytégla integrált habbeton szigeteléssel, profil kerámia cső, ragasztóhabarcs, tubusos hézagkitt

-  Rejtett ajtós kéményláb felár
-  45 fokos csatlakozó (felár)
-  Lábazati indító elem
-  Termo köpenytégla
-  Felső tisztítóajtó (felár)
-  Esővédő fém fedlaphoz
-  Termo szigetelő készlet belső, külső
-  Steckadapter (zárt égésterű kazánhoz)
- Rotempo felár, P1-es nyomásosztályhoz

hozzáadandó	30750	30750	30750	35820	
hozzáadandó	21550	21650	24900	26890	62340
	41000	41000	41000	41000	56340
	51300	51300	51300	51300	66240
hozzáadandó	67540	74090	82020	81330	147130
	33920	33920	33920	33920	41510
külső	44720	44720	44720	44720	44720
belső	44720	44720	44720	44720	44720
külső	46120				
belső	43750				
	36630				

Kétkürtős kombinált

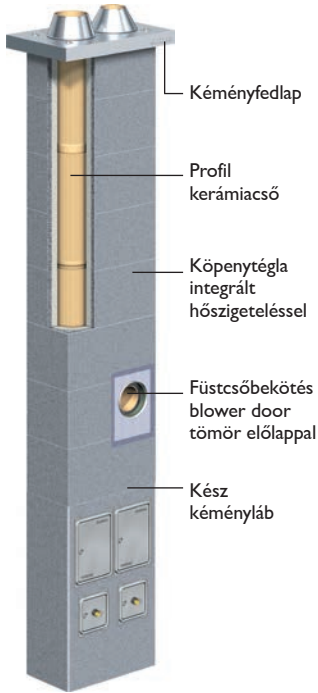

Átmérő	16-14	18-14	18-16	18-18	20-14	20-18
Típus	ABS 1614	ABS 1814	ABS 1816	ABS 1818	ABS 2014	ABS 2020
Külső méret	36/65	36/65	36/65	36/65	38/71	38/71
Egységsúly kg/fm	124	125	127	127	140	155
Kéménymagasság						
5,00 m	1316790	1353170	1297050	1333430	1426500	1427080
5,33 m	1336140	1372520	1316400	1352780	1445850	1446430
5,66 m	1355490	1391870	1335750	1372130	1465200	1469800
6,00 m	1374840	1411220	1355100	1391480	1484550	1489150
6,33 m	1470870	1510630	1458630	1498390	1591710	1603810
6,66 m	1494240	1534000	1482000	1521760	1615080	1623160
7,00 m	1513590	1553350	1501350	1541110	1634430	1642510
7,33 m	1532940	1572700	1520700	1560460	1653780	1661860
7,66 m	1628970	1672110	1624230	1667370	1760940	1780540
8,00 m	1648320	1691460	1643580	1686720	1780290	1799890
8,33 m	1671690	1714830	1666950	1710090	1803660	1819240
8,66 m	1698100	1741240	1693360	1736500	1830070	1845650
9,00 m	1794130	1840650	1796890	1843410	1937230	1960310
9,33 m	1813480	1860000	1816240	1862760	1956580	1983680
9,66 m	1832830	1879350	1835590	1882110	1975930	2003030
10,00 m	1852180	1898700	1854940	1901460	1995280	2022380
10,33 m	1952230	2002130	1962490	2012390	2106460	2137040
10,66 m	1971580	2021480	1981840	2031740	2125810	2160410
11,00 m	1990930	2040830	2001190	2051090	2145160	2179760
11,33 m	2010280	2060180	2020540	2070440	2164510	2199110

Tartozékok

A komplett kémény ára tartalmazza:

kész kéményláb, kéményláb csomag, 90fokos füstcső-csatlakozó csomag, fedlap, köpenytégla integrált habbeton szigeteléssel, profil kerámiacső, ragasztóhabarcs, tubusos hézagkitt

- 45 fokos csatlakozó (felár)
- Lábazati indító elem
- Termo köpenytégla
- Felső tisztítóajtó (felár)
- Esővédő fém fedlaphoz
- Termo szigetelő készlet
- Steckadapter (zárt égésterű gázkazánhoz)
- Rotempo felár, P1 nyomásosztályhoz

	16-14	18-14	18-16	18-18	20-14	20-18
kisebb			21650	24900		24900
nagyobb	21650	24900	24900	24900	26890	26890
	63000	63000	63000	63000	55030	55030
	70770	70770	70770	70770	70770	70770
kisebb	67540	67540	74090	82020	67540	82020
nagyobb	74090	82020	82020	82020	147130	147130
kisebb	33920	33920	33920	33920	33920	33920
nagyobb	33920	33920	33920	33920	41510	41510
külső	44720	44720	44720	44720	44720	44720
belső	44720	44720	44720	44720	44720	44720
külső	46120	46120			46120	
belső	43750	43750			43750	
	36630	36630			36630	

Kétkürtös kombinált, szellőzőkürtővel

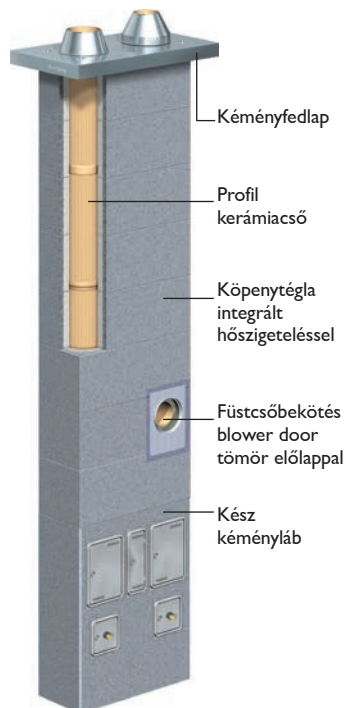

Átmérő	16-TL-14	18-TL-14	18-TL-16	18-TL-18	20-TL-14	20-TL-18
Típus	ABS 16TL14	ABS 18TL14	ABS 18TL16	ABS 18TL18	ABS 20TL14	ABS 20TL20
Külső méret	36/83	36/83	36/83	36/83	38/88	38/88
kg/fm	162	163	165	165	179	188
Kéménymagasság						
5,00 m	1279510	1336770	1370520	1406900	1414740	1525510
5,33 m	1303400	1360660	1394410	1430790	1438630	1549400
5,66 m	1327290	1384550	1418300	1454680	1462520	1577310
6,00 m	1351180	1408440	1442190	1478570	1486410	1601200
6,33 m	1451750	1512390	1550260	1590020	1598110	1720400
6,66 m	1479660	1540300	1578170	1617930	1626020	1744290
7,00 m	1510610	1571250	1609120	1648880	1656970	1768180
7,33 m	1534500	1595140	1633010	1672770	1680860	1792070
7,66 m	1635070	1699090	1741080	1784220	1792560	1915290
8,00 m	1658960	1722980	1764970	1808110	1816450	1939180
8,33 m	1686870	1750890	1792880	1836020	1844360	1963070
8,66 m	1710760	1774780	1816770	1859910	1868250	1994020
9,00 m	1811330	1878730	1924840	1971360	1979950	2113220
9,33 m	1835220	1902620	1948730	1995250	2003840	2141130
9,66 m	1859110	1926510	1972620	2019140	2027730	2165020
10,00 m	1883000	1950400	1996510	2043030	2051620	2188910
10,33 m	1987590	2058370	2108600	2158500	2167340	2308110
10,66 m	2011480	2082260	2132490	2182390	2191230	2336020
11,00 m	2035370	2106150	2156380	2206280	2215120	2359910
11,33 m	2059260	2130040	2180270	2230170	2239010	2383800

Tartozékok

A komplett kémény ára kész kéményláb, kéményláb csomag, 90fokos füstcső-csatlakozó csomag, fedlap, köpenytégla integrált habbeton szigeteléssel, profil kerámiaacso, ragasztóhabarcs, tubusos hézagkitt

-  45 fokos csatlakozó (felár)
-  Lábzati indító elem
-  Termo köpenytégla
-  Felső tisztítóajtó (felár)
-  Esővédő fém fedlaphoz
-  Termo szigetelő készlet
-  Steckadapter (zárt égésterű gázkánához)
-  Rotempo felár, P1 nyomásosztályhoz

	16-TL-14	18-TL-14	18-TL-16	18-TL-18	20-TL-14	20-TL-18
kisebb			21650	24900		24900
nagyobb	21650	24900	24900	24900	26890	26890
	63000	63000	63000	63000	57640	57640
	70770	70770	70770	70770	70770	70770
kisebb	67540	67540	74090	82020	67540	82020
nagyobb	74090	82020	82020	82020	147130	147130
kisebb	33920	33920	33920	33920	33920	33920
nagyobb	33920	33920	33920	33920	41510	41510
külső	44720	44720	44720	44720	44720	44720
belső	44720	44720	44720	44720	44720	44720
külső	46120	46120			46120	
belső	43750	43750			43750	
	36630	36630			36630	

Schiedel ABSOLUT kéményrendszer elemárak

Egykürtös és egykürtös termo-légkürtővel

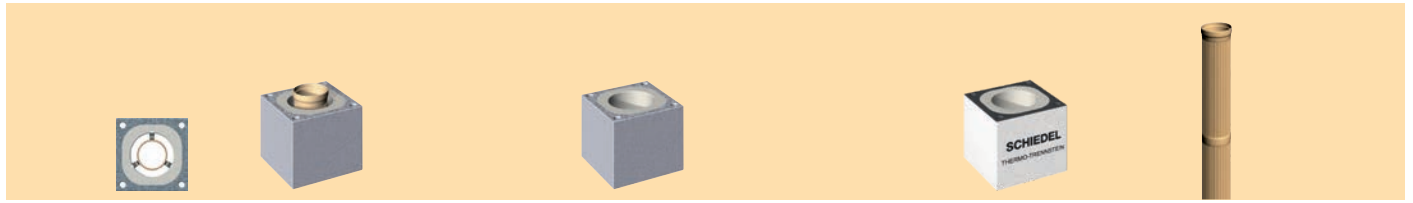

Egykürtös

Köpenytégla (0,33 m) 3 db=1 fm

Termo köpenytégla (0,33 m)

Profil kerámiacső
(14-20 átmérőknél L=1,33 m,
25 átmérőnél L=0,66 m)

Átmérő (cm)	Típus	Külső méret cm/cm	Egységsúly kg/fm	Egységár Ft/fm	Megrendelési szám	Egységsúly kg/db	Egységár Ft/db	Megrendelési szám	Egységár Ft/db	Megrendelési szám	Egységár Ft/db
12	ABS12	36/36	71	56040	100023		9610	149783	51300	100037	36280
14	ABS14	36/36	71	56040	100023		9610	149783	51300	100038	36280
16	ABS16	36/36	73	59130	100023		9610	149783	51300	100039	40400
18	ABS18	36/36	74	61670	100023		9610	149783	51300	100040	43780
20	ABS20	38/38	80	67990	100027		9780	149784	51300	100041	51530
25	ABS25	48/48	130	96630	100031		25160	149785	66240	100047	28190



Egykürtös szellőzőkürtővel

Köpenytégla (0,33 m) 3 db=1 fm

Termo köpenytégla (0,33 m)

Profil kerámiacső
(14-20 átmérőknél L=1,33 m,
25 átmérőnél L=0,66 m)

Átmérő (cm)	Típus	Külső méret cm/cm	Szellőzőkürtő méret cm/cm	Egységsúly kg/fm	Egységár Ft/fm	Megrendelési szám	Egységsúly kg/db	Egységár Ft/db	Megrendelési szám	Egységár Ft/db	Megrendelési szám	Egységár Ft/db
12-L	ABS12TL	36/50	10/23	97	70200	100024		14330	149786	51300	100037	36280
14-L	ABS14TL	36/50	10/23	97	70200	100024		14330	149786	51300	100038	36280
16-L	ABS16TL	36/50	10/23	99	73290	100024		14330	149786	51300	100039	40400
18-L	ABS18TL	36/50	10/23	100	75830	100024		14330	149786	51300	100040	43780
20-L	ABS20TL	38/54	11/25	112	82720	100028		14690	149787	51300	100041	51530
25-L	ABS25TL	48/62	10,5/35	159	110790	100032		29880	149788	51300	100047	28190



Alapcsomag*

Lábazati indító betonlap*

Szellőzőkürtő vizsgálójátó*

Ragasztóhabarcs Absolut köpenytéglához

Átmérő (cm)	Megrendelési szám	Egységár Ft/db		Megrendelési szám	Egységár Ft/db	Megrendelési szám	Egységár Ft/db	Megrendelési szám	Egységár Ft/db
12	100122	71100	14-18	100000	14380	100213	29110	100203	7060
14	100123	71100	20	100004	14380				
16	100124	71100	14TL-18L	100001	14380				
18	100125	101090	20 TL	100005	14380				
20	100126	101090	25	100081	11710				
25	100127	329810	25 TL	100008	22930				

* Kész kéménylábás indítás esetén **nem** kell rendelni.



Kéményláb

Rejtett ajtós kéményláb

Kéménylábcsomag

Füstcső-csatlakozó csomag 90fokos

Felső tisztítóajtó csatlakozó csomag 1)

Fém fedlap hőszigetelt fejkialakításhoz (nemesacél) rögzítő készlettel

Rostbeton kész kéményfej

Átmérő (cm)	Megrendelési szám	Egységsúly kg/db	Egységár Ft/db	Megrendelési szám	Egységár Ft/db	Megrendelési szám	Egységár Ft/db	Megrendelési szám	Egységár Ft/db	Megrendelési szám	Egységár Ft/db	Megrendelési szám	Egységár Ft/db	Megrendelési szám	Egységár Ft/db
12	143802	104	170430	149652	195980	100112	60810	100050	80790	100061	103820	102251	49690	108552	363200
14	143802	104	170430	149652	195980	100113	60810	100051	80790	100062	103820	102251	49690	108552	363200
16	143802	104	170430	149652	195980	100114	66370	100052	96620	100166	114490	102251	49690	108552	363200
18	143802	104	170430	149652	195980	100115	81330	100053	107900	100167	125800	102251	49690	108552	363200
20	143804	120	197890	149654	227580	100116	94200	100054	115860	100168	132860	102253	53860		
25	102062	165	423330					100055	116540	100169	175320	102976	111600		



Kéményláb

Rejtett ajtós kéményláb

Kéménylábcsomag

Füstcső-csatlakozó csomag 90fokos

Felső tisztítóajtó csatlakozó csomag 1)

Fém fedlap hőszigetelt fejkialakításhoz (nemesacél)

Rostbeton kész kéményfej

Átmérő (cm)	Megrendelési szám	Egységsúly kg/db	Egységár Ft/db	Megrendelési szám	Egységár Ft/db	Megrendelési szám	Egységár Ft/db	Megrendelési szám	Egységár Ft/db	Megrendelési szám	Egységár Ft/db	Megrendelési szám	Egységár Ft/db	Megrendelési szám	Egységár Ft/db
12-L	143803	126	204910	149653	235660	100112	60810	100050	80790	100061	103820	102281	53860	144050	396960
14-L	143803	126	204910	149653	235660	100113	60810	100051	80790	100062	103820	102281	53860	144050	396960
16-L	143803	126	204910	149653	235660	100114	66370	100052	96620	100166	114490	102281	53860	144050	396960
18-L	143803	126	204910	149653	235660	100115	81330	100053	107900	100167	125800	102281	53860	144050	396960
20-L	143805	131	238850	149655	274670	100116	94200	100054	115860	100168	132860	102283	53860		
25-L								100055	116540	100169	175320	102286	100940		



LAS-csatlakozó, hosszanti oldalas

LAS-csatlakozó, rövid oldalas

Kéménytámasztó szerkezet

Esővédő sapka torkolati kúphoz

Esővédő sapka fém fedlaphoz

Megerősítő készlet

Füstcsőcsatlakozó szett 45fokos

Átmérő (cm)	Megrendelési szám	Egységár Ft/db	Átmérő (cm)	Megrendelési szám	Egységár Ft/db	Megrendelési szám	Egységár Ft/db	Átmérő (cm)	Megrendelési szám	Egységár Ft/db	Átmérő (cm)	Megrendelési szám	Egységár Ft/db	Méter	Megrendelési szám	Egységár Ft/db	Átmérő (cm)	Megrendelési szám	Egységár Ft/db
12-20	100206	83050	12-18	100208	83050	100514	86890	12			12	177047	33920	2 m	174065	36120	12	-	
25	100207	120380	20	100209	83050			14	133788	27160	14	177047	33920	3 m	174064	46000	14	100056	102340
			25	100210	84720			16	133790	28270	16	177047	33920	4 m	123608	111760	16	100057	118270
								18	133791	32120	18	177047	33920	6 m	123609	168140	18	100058	132800
								20	133792	34940	20	177048	36240				20	100059	142750
								25	133794	37560	25	100236	41510				25	100060	178880

1) 12 és 14 átmérőknél gumis ajtóval, 16-os átmérőtől samottlapos ajtóval

Schiedel ABSOLUT kéményrendszer elemárak

Kétkürtös kombinált és kétkürtös kombinált termo-légkürtővel



Kétkürtös kombinált

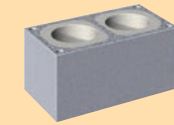
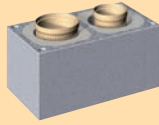

Profil kerámiaacso (14-20 átmérőknél L=1,33 m)

Átmérő (cm)	Típus	Külső méret cm/cm	Egységsúly kg/fm	Egységár Ft/fm	Megrendelési szám	Egységsúly kg/db	Egységár Ft/db	Megrendelési szám	Egységár Ft/db	Megrendelési szám	Egységár Ft/pár	
16-14	ABS1614	36/65	125	115560	100025		19350	149789	70770	16	100039	40400
										14	100038	36280
18-14	ABS1814	36/65	125	118095	100025		19350	149789	70770	18	100040	43780
										14	100038	36280
18-16	ABS1816	36/65	127	121185	100025		19350	149789	70770	18	100040	43780
										16	100039	40400
20-14	ABS2014	38/71	140	123908	100029		19350	149790	70770	20	100041	51530
										14	100038	36280
20-16	ABS2016	38/71	140	126998	100029		19350	149790	70770	20	100041	51530
										16	100039	40400
20-18	ABS2018	38/71	142	129533	100029		19350	149790	70770	20	100041	51530
										18	100040	43780



Kétkürtös kombinált, szellőzőkürtővel

Köpenytégla (0,33 m) 3 db=1 fm

Termo köpenytégla (0,33 m)

Profil kerámiaacso (14-20 átmérőknél L=1,33 m)

Átmérő (cm)	Típus	Külső méret cm/cm	Szellőzőkürtő méret cm/cm	Egységsúly kg/fm	Egységár Ft/fm	Megrendelési szám	Egységsúly kg/db	Egységár Ft/db	Megrendelési szám	Egységár Ft/db	Megrendelési szám	Egységár Ft/pár	
16-L-14	ABS16TL14	36/83	13/20	162	129180	100026		23890	149791	70770	16	100039	40400
											14	100038	36280
18-L-14	ABS18TL14	36/83	13/20	163	131715	100026		23890	149791	70770	18	100040	43780
											14	100038	36280
18-L-16	ABS18TL16	36/83	13/20	165	134805	100026		23890	149791	70770	18	100040	43780
											16	100039	40400
20-L-14	ABS20TL14	38/88	14/22	179	137528	100030		23890	149792	70770	20	100041	51530
											14	100038	36280
20-L-16	ABS20TL16	38/88	14/22	180	140618	100030		23890	149792	70770	20	100041	51530
											16	100039	40400
20-L-18	ABS20TL18	38/88	14/22	182	143153	100030		23890	149792	70770	20	100041	51530
											18	100040	43780



Alapcsomag*

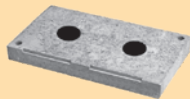

Lábazati indító betonlap*



Szellőzőkürtő vizsgálóajtó*



Ragasztóhabarcs Absolut köpenytéglaához

Átmérő (cm)	Megrendelési szám	Egységár Ft/db	Átmérő (cm)	Megrendelési szám	Egységár Ft/db	Megrendelési szám	Egységár Ft/db	Megrendelési szám	Egységár Ft/db
			16-14	100002	14380	100213	29110	100203	7060
14	100123	71100	18-14, 18-16	100002	14380				
16	100124	71100	20-14	100006	22040				
18	100125	101090	16-L-14	100003	16000				
20	100126	101090	18-L-14, 18-L-16	100003	16000				
25	100127	329810	20-L-14	100007	22040				
			20-L-16, 20-L-18	100007	22040				

* Kész kéménylábás indítás esetén **nem** kell rendelni.



Kéményláb



Kéménylábcsomag

Füstcső-csatlakozó csomag
90fokosFelső tisztítóajtó csatlakozó
csomag ¹⁾Fém fedlap hőszigetelt
fejkialakításhoz (nemesacél)
rögzítő készlettel

Átmérő (cm)	Megrendelési szám	Egységsúly kg/db	Egységár Ft/db	Átmérő (cm)	Megrendelési szám	Egységár Ft/db	Megrendelési szám	Egységár Ft/db	Megrendelési szám	Egységár Ft/db	Megrendelési szám	Egységár Ft/db
16-14	143806	177	340800	16	100114	66370	100052	96620	100166	114490	102252	49690
				14	100113	60810	100051	80790	100062	103820		
18-14	143806	177	340800	18	100115	81330	100053	107900	100167	125800	102252	49690
				14	100113	60810	100051	80790	100062	103820		
18-16	143806	177	340800	18	100115	81330	100053	107900	100167	125800	102252	49690
				16	100114	66370	100052	96620	100166	114490		
20-14	143807	198	368240	20	100116	94200	100054	115860	100168	132860	102254	53860
				14	100113	60810	100051	80790	100062	103820		
20-16	143807	198	368240	20	100116	94200	100054	115860	100168	132860	102254	53860
				16	100114	66370	100052	96620	100166	114490		
20-18	143807	198	368240	20	100116	94200	100054	115860	100168	132860	102254	53860
				18	100115	81330	100053	107900	100167	125800		

Kéményláb

Kéménylábcsomag

Füstcső-csatlakozó csomag
90fokosFelső tisztítóajtó csatlakozó
csomag ¹⁾Fém fedlap hőszigetelt
fejkialakításhoz (nemesacél)
rögzítő készlettel

Átmérő (cm)	Megrendelési szám	Egységsúly kg/db	Egységár Ft/db	Átmérő (cm)	Megrendelési szám	Egységár Ft/db	Megrendelési szám	Egységár Ft/db	Megrendelési szám	Egységár Ft/db	Megrendelési szám	Egységár Ft/db
16-L-14	143808	208	375300	16	100114	66370	100052	96620	100166	114490	102282	69970
				14	100113	60810	100051	80790	100062	103820		
18-L-14	143808	208	375300	18	100115	81330	100053	107900	100167	125800	102282	69970
				14	100113	60810	100051	80790	100062	103820		
18-L-16	143808	208	375300	18	100115	81330	100053	107900	100167	125800	102282	69970
				16	100114	66370	100052	96620	100166	114490		
20-L-14	143809	236	409190	20	100116	94200	100054	115860	100168	132860	102284	69970
				14	100113	60810	100051	80790	100062	103820		
20-L-16	143809	236	409190	20	100116	94200	100054	115860	100168	132860	102284	69970
				16	100114	66370	100052	96620	100166	114490		
20-L-18	143809	236	409190	20	100116	94200	100054	115860	100168	132860	102284	69970
				18	100115	81330	100053	107900	100167	125800		

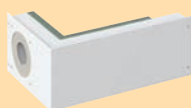
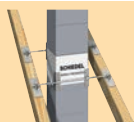
LAS-csatlakozó,
hosszanti oldalasLAS-csatlakozó, rövid
oldalásKéménytámasztó
szerkezetEsővédő sapka torkolai
kúphozEsővédő sapka fém
fedlaphoz

Megerősítő készlet

Füstcsőcsatlakozó szett
45fokos

Átmérő (cm)	Megrendelési szám	Egységár Ft/db	Átmérő (cm)	Megrendelési szám	Egységár Ft/db	Megrendelési szám	Egységár Ft/db	Átmérő (cm)	Megrendelési szám	Egységár Ft/db	Megrendelési szám	Egységár Ft/db	Méter	Megrendelési szám	Egységár Ft/db	Átmérő (cm)	Megrendelési szám	Egységár Ft/db
14-20	100206	83050	14-18	100208	83050	100514	86890	14	133788	27160	177047	33920	2 m	174065	36120	14	100056	102340
			20	100209	83050			16	133790	28270	177047	33920	3 m	174064	46000	16	100057	118270
								18	133791	32120	177047	33920	4 m	123608	111760	18	100058	132800
								20	133792	34940	177048	36240	6 m	123609	168140	20	100059	142750

1) 14 átmérőnél gumis ajtóval, 16-os átmérőtől samottlapos ajtóval

Schiedel ABSOLUT kéményrendszer elemárak Kétkürtös és kétkürtös termo-légkürtővel

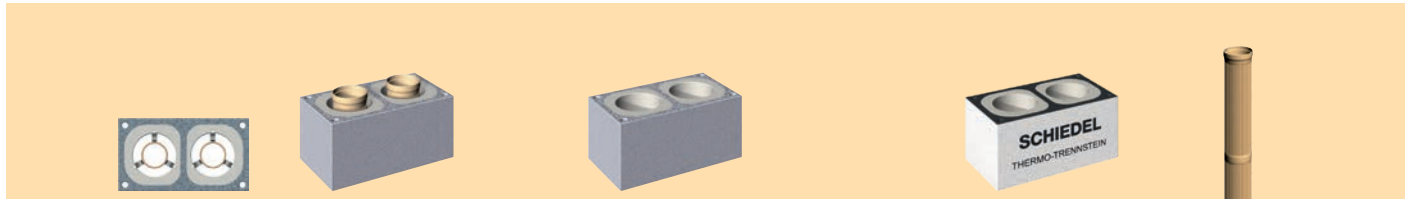

Egykürtös

Köpenytégla (0,33 m) 3 db=1 fm

Termo köpenytégla (0,33 m)

Profil kerámiacső (14-20 átmérőknél L=1,33 m)

Átmérő (cm)	Típus	Külső méret cm/cm	Egységsúly kg/fm	Egységár Ft/fm	Megrendelési szám	Egységsúly kg/db	Egységár Ft/db	Megrendelési szám	Egységár Ft/db	Megrendelési szám	Egységár Ft/pár
14-14	ABS1414	36/65	122	112470	100025		19350	149789	70770	100038	36280
16-16	ABS1616	36/65	125	118650	100025		19350	149789	70770	100039	40400
18-18	ABS1818	36/65	127	123720	100025		19350	149789	70770	100040	43780
20-20	ABS2020	38/71	155	148995	100082		23900	149793	117080	100041	51530



Kétkürtös, szellőzőkürtővel

Köpenytégla (0,33 m) 3 db=1 fm

Termo köpenytégla (0,33 m)

Profil kerámiacső (14-20 átmérőknél L=1,33 m)

Átmérő (cm)	Típus	Külső méret cm/cm	Szellőzőkürtő méret cm/cm	Egységsúly kg/fm	Egységár Ft/fm	Megrendelési szám	Egységsúly kg/db	Egységár Ft/db	Megrendelési szám	Egységár Ft/db	Megrendelési szám	Egységár Ft/pár
14-L-14	ABS14TL14	36/83	13/20	160	126090	100026		23890	149791	70770	100038	36280
16-L-16	ABS16TL16	36/83	13/20	163	132270	100026		23890	149791	70770	100039	40400
18-L-18	ABS18TL18	36/83	13/20	165	137340	100026		23890	149791	70770	100040	43780
20-L-20	ABS20TL20	38/88	14/22	188	148995	100083		23900	149794	157650	100041	51530



Alapsomag*

Lábazati indító betonlap*

Szellőzőkürtő vizsgálójátó*

Ragasztóhabarcs Absolut köpenytéglához

Átmérő (cm)	Megrendelési szám	Egységár Ft/db	Átmérő (cm)	Megrendelési szám	Egységár Ft/db	Megrendelési szám	Egységár Ft/db	Megrendelési szám	Egységár Ft/db
14	100123	71100	14-14, 16-16, 18-18	100002	14380	100213	29110	100203	7060
16	100124	71100	20-20	100006	22040				
18	100125	101090	14-L-14	100003	16000				
20	100126	101090	16-L-16, 18-L-18	100003	16000				
20	100126	101090	20-L-20	100007	22040				
25	100127	329810	20-L-14	100007	22040				
			20-L-16, 20-L-18	100007	22040				

* Kész kéménylábas indítás esetén **nem** kell rendelni.



Kéményláb



Kéménylábcsomag

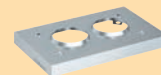

Füstcső-csatlakozó csomag 90fokos

Felső tisztítóajtó csatlakozó csomag ¹⁾

Fém fedlap hőszigetelt fejkialakításhoz (nemesacél) rögzítő készlettel



Rostbeton kész kéményfej

Átmérő (cm)	Megrendelési szám	Egység súly kg/db	Egységár Ft/db	Megrendelési szám	Egységár Ft/db	Megrendelési szám	Egységár Ft/db	Megrendelési szám	Egységár Ft/db	Megrendelési szám	Egységár Ft/db	Megrendelési szám	Egységár Ft/db
14-14	143806	177	340800	100113	60810	100051	80790	100062	103820	102252	49690	108553	417640
16-16	143806	177	340800	100114	66370	100052	96620	100166	114490	102252	49690	108553	417640
18-18	143806	177	340800	100115	81330	100053	107900	100167	125800	102252	49690	108553	417640
20-20	143807	198	368240	100116	94200	100054	115860	100168	132860	102254	53860	kérdje ajánlatunkat	

Kéményláb

Kéménylábcsomag

Füstcső-csatlakozó csomag 90fokos

Felső tisztítóajtó csatlakozó csomag ¹⁾

Fém fedlap hőszigetelt fejkialakításhoz (nemesacél) rögzítő készlettel

Rostbeton kész kéményfej

Átmérő (cm)	Megrendelési szám	Egység súly kg/db	Egységár Ft/db	Megrendelési szám	Egységár Ft/db	Megrendelési szám	Egységár Ft/db	Megrendelési szám	Egységár Ft/db	Megrendelési szám	Egységár Ft/db	Megrendelési szám	Egységár Ft/db
14-L-14	143808	208	375300	100113	60810	100051	80790	100062	103820	102282	69970	kérdje ajánlatunkat	
16-L-16	143808	208	375300	100114	66370	100052	96620	100166	114490	102282	69970	kérdje ajánlatunkat	
18-L-18	143808	208	375300	100115	81330	100053	107900	100167	125800	102282	69970	kérdje ajánlatunkat	
20-L-20	143809	236	409190	100116	94200	100054	115860	100168	132860	102284	69970	kérdje ajánlatunkat	



LAS-csatlakozó, hosszanti oldal

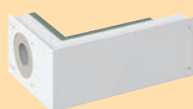

LAS-csatlakozó, rövid oldal



Kéménytámasztó szerkezet



Esővédő sapka torkolai kúphoz



Esővédő sapka fém fedlaphoz



Mege erősítő készlet



Füstcsőcsatlakozó szett 45fokos

Átmérő (cm)	Megrendelési szám	Egységár Ft/db	Átmérő (cm)	Megrendelési szám	Egységár Ft/db	Megrendelési szám	Egységár Ft/db	Átmérő (cm)	Megrendelési szám	Egységár Ft/db	Megrendelési szám	Egységár Ft/db	Méter	Megrendelési szám	Egységár Ft/db	Átmérő (cm)	Megrendelési szám	Egységár Ft/db
14-20	100206	83050	14-18	100208	83050	100514	86890	14	133788	27160	177047	33920	2 m	174065	36120	14	100056	102340
			20	100209	83050			16	133790	28270	177047	33920	3 m	174064	46000	16	100057	118270
								18	133791	32120	177047	33920	4 m	123608	111760	18	100058	132800
								20	133792	34940	177048	36240	6 m	123609	168140	20	100059	142750

1) 14 átmérőnél gumis ajtóval, 16-os átmérőtől samottlappos ajtóval



Füstcsőcsatlakozó szett
45fokos



Utólagos füstcsőcsatlakozó szett
90fokos



Utólagos füstcsőcsatlakozó szett
45fokos



Utólagos tisztítóajtó csatlakozó szett
90fokos

Átmérő (cm)	Megrendelési szám	Egységár Ft/db	Megrendelési szám	Egységár Ft/db	Megrendelési szám	Egységár Ft/db	Megrendelési szám	Egységár Ft/db
12	–		100067	42270	–		100178	76840
14	100056	102340	100068	42270	100073	50580	100179	76840
16	100057	118270	100069	42270	100074	50580	100180	81510
18	100058	132800	100070	46310	100075	55960	100181	86180
20	100059	142750	100071	49560	100076	60170	100182	90860
25	100060	178880	100072	109230	100077	78050	100183	90860



Vizsgálónyílás fedél gumis



Vizsgálónyílás fedél
samottlappos



Csonk (belső Ø)

Fontos információ a vizsgálónyílás lezárókhoz:	Átmérő (cm)	Megrendelési szám	Egységár Ft/db	Megrendelési szám	Egységár Ft/db	Átmérő Ø cm	Füstcső-csatlk. 90fok csonk Ø cm	Füstcső-csatlk. 45fok csonk Ø cm	Felső tisztítóajtó csatl.csonk Ø cm	Kéménylábban lévő vizsgálónyílás csonk Ø cm
A kész kéménylábakban (14, 16, 18 és 20 méreteknél) a vizsgálónyílás 18 cm átmérőjű. A 25-ös kéménylábban 20 cm átmérőjű.	12	100547	26610			12	14	-	14	18
	14	100548	26610	105494	6340	14	16	14	16	18
	16	100549	26610	105494	6340	16	16	16	16	18
	18	100550	30830	105495	23940	18	18	18	18	18
	20	100551	30830	105496	23940	20	20	20	18	18
Utólagos megrendelés esetén, kérjük mindig ellenőrizze a kerámia-csonk átmérőjét.	25	100551	30830	105496	23940	25	25	25	20	20



Steckadapter

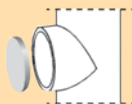

Füstcső lezáró samottlap
(végleges)



Füstcső lezáró dugó
(ideiglenes)



Torkolati kúp

ABS típus	RA csonk átmérő (cm)	Megrendelési szám	Egységár Ft/db	Átmérő (cm)	Megrendelési szám	Egységár Ft/db	Megrendelési szám	Egységár Ft/db	Megrendelési szám	Egységár Ft/db	
12	14	belső	100014	43750	12	–	–		101962	27310	
		külső	100015	46120	14	100331	11770	100441	31410	101963	27310
14	16	belső	100016	43750	16	100332	11770	100442	33320	100011	27310
		külső	100015	46120	18	100333	11770	100443	34420	101964	27320
					20	100334	11770	100444	47350	100012	27320
					25	100336	11770	100445	47350	102241	kérje ajánlatunk



Zsaluzó elem

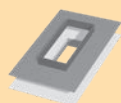

Termo fólia készlet



Megerősítő készlet



Esővédő sapka fém fedlaphoz

Átmérő (cm)	Megrendelési szám	Egységár Ft/db		Megrendelési szám	Egységár Ft/db	Megrendelési szám	Egységár Ft/db	Megrendelési szám	Egységár Ft/db
12, 14, 16, 18	100021	35380	belső	100214	44720	174065	36120	177047	33920
20	100022	36510	külső	100215	44720	174064	46000	177048	36240
						123608	111760	100236	41510
						123609	168140		



Termo lábazati indító elem



Termo lábazati indító elem



Kondenzátum szűrő



Kondenzfelfogó zacskó csatl.kupakkal

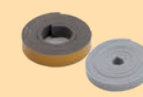

Blower door tömítő ajtóhoz



Tubusos hézagkittítővel

Átmérő (cm)	Megrendelési szám	Egységár Ft/db	Átmérő (cm)	Megrendelési szám	Egységár Ft/db	Megrendelési szám	Egységár Ft/db	Megrendelési szám	Egységár Ft/db	Megrendelési szám	Egységár Ft/db	Megrendelési szám	Egységár Ft/db
12, 14, 16, 18	173280	41000	12-18/12-18	173282	63000	157327	37300	900014779	41360	100216	9480	100020	4020
20	173284	41000	12-18/L /12-18	173283	63000								
25	173288	56340	12-18/20	173286	55030								
12-L, 14-L, 16-L, 18-L	173281	41000	12-18/L/20	173287	57640								
20-L	173285	41000											
25-L	173289	56340											



Hosszú adapterek füstcső bekötéshez



Adapter füstcsőbekötéshez



Átvezető kazánbekötéshez

kéménycsonk mm / készülék bekötőcső mm	Megrendelési szám	Egységár Ft/db	kéménycsonk mm / készülék bekötőcső mm	Megrendelési szám	Egységár Ft/db	kéménycsonk mm / készülék bekötőcső mm	Megrendelési szám	Egységár Ft/db
140/140	131058	55700	140/80	100190	40950	140/130	101609	24550
160/120	131059	51020	140/100	100191	40950	140/150	101610	43230
160/130	131060	56180	160/100	100194	40950	160/150	101611	30070
160/150	131062	58380	160/120	100195	40950	160/160	101612	33020
160/160	131063	59360	160/130	100196	40950	160/180	101613	46800
180/140	131064	52110	180/100	100198	40950	180/160	101614	34530
180/150	131065	52980	180/120	100199	40950	180/180	101615	35270
180/160	131066	54000	180/130	100200	40950	180/200	101616	47630
180/180	131067	55840	180/150	100201	40950	200/180	101617	35320
200/140	131068	60750	200/150	100202	40950	200/200	101618	36100
200/150	131069	61760				250/200	101619	49870
200/160	131070	62900				250/250	101620	36990
200/180	131071	65120						
200/200	131072	67200						

Kéményláb csomag



- 1) Ø 12 és 14 átmérőknél rácsos gyűrűvel szállítva a kondenzációs kazán l evegőútánpótlásához
- 2) Ø 25-ös átmérőnél nincs a dobozban
- 3) Ø 25-ös átmérőnél 48 db

Alapcsomag monolit indítás esetén

(kész kéményláb nélküli kialakításhoz)



- 1) 12 és 14 átmérőknél rácsos gyűrűvel szállítva
- 3) 25-ös átmérőnél 48 db

Absolut füstcső csatlakozó Csomag 90°-os



Profil kerámiacső L=66 cm, csatlakozó idom 90°-os L=66 cm (Ø14 L=33 cm), hőszigetelő előlap, Ø14 3 távolságtartó szett, Ø14 fölött 2 távolságtartó szett (1 szett = 3 db), vakolatgyűrű, szeg (4 db), Ø14 további 1 db profil kerámiacső L=33 cm.

Absolut füstcső csatlakozó Csomag 45°-os

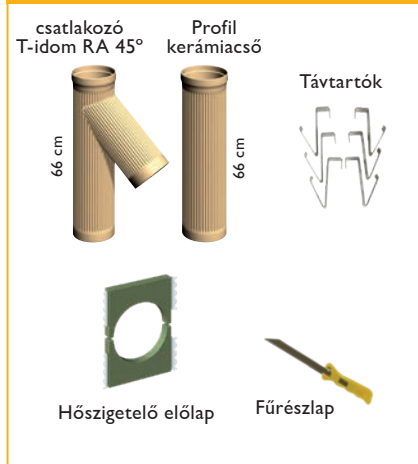

Profil kerámiacső L=66 cm, csatlakozó idom 45°-os L=66 cm, hőszigetelő előlap, 2 távolságtartó szett (1 szett = 3 db), vakolatgyűrű, szeg (4 db).

Absolutfelső tisztítóajtó-Csatlakozó csomag



Profil kerámiacső L=66 cm, csatlakozó idom L=33 cm, 1 db profil kerámiacső L=33 cm, 2 távolságtartó szett (1 szett = 3 db), vizsgálonyílás ajtó, tisztítóajtó.

Utólagos füstcső-csatlakozó szett, 90fok (Absolut)



Utólagos füstcső-csatlakozó szett, 45fok (Absolut)



Utólagos tisztítóajtó csatlakozó szett (Absolut)



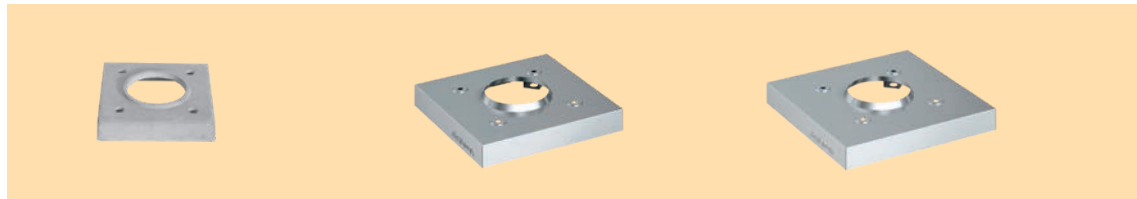

	Megr. szám	Külméret (cm)	Egységár Ft/db	Megr. szám	Külméret (cm)	Egységár Ft/db	Megr. szám	Külméret (cm)	Egységár Ft/db
14	101915	56x56	47350	102251	53x53	43150	102272	66x66	99830
16	101915	56x56	47350	102251	53x53	43150	102272	66x66	99830
18	101915	56x56	47350	102251	53x53	43150	102272	66x66	99830
20	101919	58x58	48540	102253	55x55	47320	102274	68x68	100710
25				102976	65x65	105060			



14L	101916	58x70	51390	102281	53x67	47320	140115	66x80	111780
16L	101916	58x70	51390	102281	53x67	47320	140115	66x80	111780
18L	101916	58x70	51390	102281	53x67	47320	140115	66x80	111780
20L	101920	58x74	51390	102283	55x71	47320	140117	68x84	113210
25L				102286	65x79	94400			



16-14	101917	56x85	73310	102252	53x82	43150	102273	59x88	123420
18-14	101917	56x85	73310	102252	53x82	43150	102273	59x88	123420
18-16	101917	56x85	73310	102252	53x82	43150	102273	59x88	123420
20-14	101921	58x91	75120	102254	55x88	47320	102275	61x94	130970
20-16	101921	58x91	75120	102254	55x88	47320	102275	61x94	130970
20-18	101921	58x91	75120	102254	55x88	47320	102275	61x94	130970



16-L-14	101918	56x103	78120	102282	53x100	63430	140116	59x106	132970
18-L-14	101918	56x103	78120	102282	53x100	63430	140116	59x106	132970
18-L-16	101918	56x103	78120	102282	53x100	63430	140116	59x106	132970
20-L-14	101922	58x108	78120	102284	55x105	63430	102280	61x111	144050
20-L-16	101922	58x108	78120	102284	55x105	63430	102280	61x111	144050
20-L-18	101922	58x108	78120	102284	55x105	63430	102280	61x111	144050



14-14	101917	56x85	73310	102252	53x82	43150	102273	59x88	123420
16-16	101917	56x85	73310	102252	53x82	43150	102273	59x88	123420
18-18	101917	56x85	73310	102252	53x82	43150	102273	59x88	123420
20-20				102255	55x88	47320	102267	61x94	107200



14-L-14	101918	56x103	78120	102282	53x100	63430	140116	59x106	132970
16-L-16	101918	56x103	78120	102282	53x100	63430	140116	59x106	132970
18-L-18	101918	56x103	78120	102282	53x100	63430	140116	59x106	132970
20-L-20	n			102285	55x105	63430	102291	61x111	136200

Szerelési példa

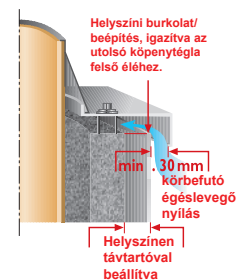

- Az építési helyszínen történő kéményfej burkolásnál mindenképpen kell hagyni min. 30 mm-es túlnyúló levegőnyílást

Fedlap túlnyúlás hossza	A burkolat, vagy felépítmény max. vastagsága
85 mm =>	55 mm
115 mm =>	85 mm

- Az építési helyszínen kialakított burkolás legfeljebb a köpenytégla felső pereméig érhet.

A beépítési lehetőségek áttekintése a jobb oldali ábrán látható.

FONTOS!
Kiegészítő kéményfedés változat (pl. Meidinger lárcsa, stb.) csak statikai készlettel lehetséges.

Egyedi méretű fém fedlapok gyártását is vállaljuk

Megr. szám	Egységár
109318	kérje ajánlatunkat



Rögítő készlet fém fedlaphoz

Megr. szám	Egységár Ft/db
102320	6540







Rögítő készlet fém fedlaphoz

Megr. szám	Egységár Ft/db
102321	6540



SCHIEDEL ADVANCE ELŐNYÖK

- ⊕ Minden tüzelőanyaghoz és bármely tüzelőberendezéshez alkalmas
- ⊕ A szellőzőkürtő könnyen ellenőrizhető és kiegészítő szerelőaknaként is használható
- ⊕ A fűtési rendszer szerves részeként a jól szigetelt épülethez fejlesztett rendszeralkatrészekkel rendelhető
- ⊕ Teljes magasságában hőszigetelt
- ⊕ Tömör és ellenálló kerámiacső moduláris, pontosan építhető könnyűbeton köpenytéglák
- ⊕ 30 év teljes körű garancia

 <p>MINDEN TŰZELŐ-ANYAGHOZ</p>	 <p>BÁRMELY TŰZELŐBERENDEZÉSHEZ</p>	 <p>EXTRA HOSSZÚ CSÖVEK A GYORS ÉPÍTÉSÉRT</p>	 <p>VÁLASZTHATÓ FEJKIALAKÍTÁS</p>
 <p>ÉGÉSI LEVEGŐT BIZTOSÍTÓ</p>	 <p>SAROKFURATOK A STATIKAI MEGERŐSÍTÉSHEZ</p>	 <p>TARTÓSAN MAX. 400 °C HŐMÉRSÉKLETIG</p>	 <p>W3G</p>

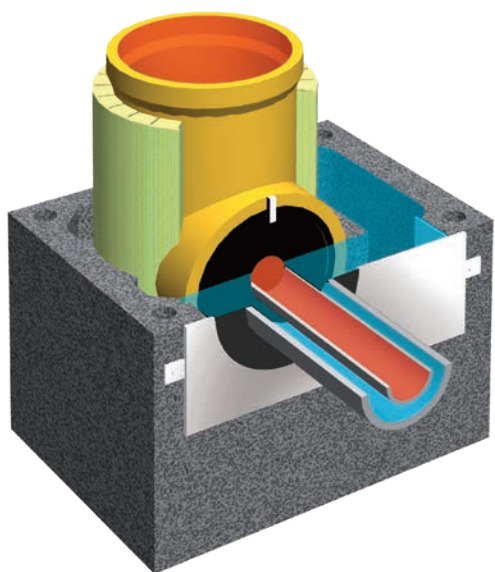

ADVANCE LAS csatlakozó

A zárt égésterű és kondenzációs gázkazánok koncentrikus bekötőcsövéhez az égési levegő a köpenytégla levegőkürtőjéből egy speciális alkatrészsel vezethető be. Ez az ún. ADVANCE LAS levegőcsatlakozó.

Megrendelési számot és egységárat ld. az 54. oldalon.



A KÉMÉNYSZAKÉRTŐ TIPPJE

Schiedel ADVANCE kéményrendszer méreetsoros árak

Egykürtős



Egykürtős, szellőzőkürtővel

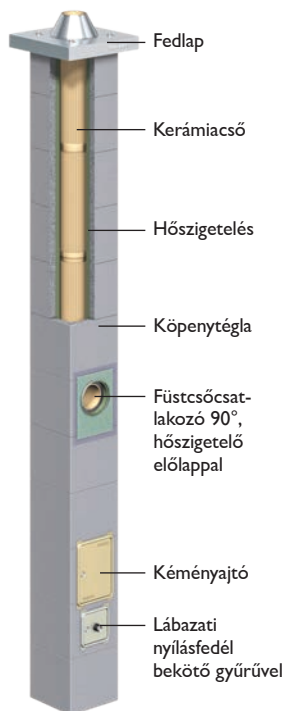
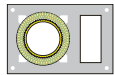

Átmérő	14	16	18	20	14L	16L	18L	20L
Típus	AD14	AD16	AD18	AD20	AD14L*	AD16L*	AD18L*	AD20L*
Külső méret	32/32	32/32	36/36	36/36	32/46	32/46	36/50	36/50
Egységár Ft/fm	52740	57330	63795	69520	58350	62940	69165	74890
Egység súly kg/fm	70	71	80	82	97	98	113	116
Kéménymagasság								
5,000	583930	638060	697100	735330	640610	694740	748710	786950
5,333	597500	651090	711440	745620	656050	709640	764840	799030
5,667	642290	700500	765540	807440	702710	760920	820730	862640
6,000	650800	709510	775860	817730	713090	771800	832840	874720
6,333	659310	718520	786180	832040	723470	782680	844950	890820
6,667	667820	727530	796500	842330	733850	793560	857060	902900
7,000	712610	776940	850600	904150	780510	844840	912950	966510
7,333	721120	785950	860920	914440	790890	855720	925060	978590
7,667	733650	794960	875260	924730	805290	866600	941190	990670
8,000	742160	803970	885580	940080	815670	877480	953300	1007810
8,333	786950	853380	939680	1001900	862330	928760	1009190	1071420
8,667	795460	862390	955060	1016210	872710	939640	1026360	1087520
9,000	803970	871400	965380	1026500	883090	950520	1038470	1099600
9,333	812480	889490	975700	1036790	893470	970480	1050580	1111680
9,667	857270	938900	1029800	1098610	940130	1021760	1106470	1175290
10,000	865780	947910	1040120	1108900	950510	1032640	1118580	1187370
10,333	879350	956920	1050440	1119190	965950	1043520	1130690	1199450
10,667	887860	965930	1060760	1133500	976330	1054400	1142800	1215550
11,000	932650	1015340	1114860	1195320	1022990	1105680	1198690	1279160
11,333	941160	1024350	1125180	1205610	1033370	1116560	1210800	1291240

A komplett kémény
ára tartalmazza

Advance alapsomag, 90fokos füstcső-csatlakozó csomag, alsó tisztítóajtó csatlakozó csomag, hőszigetelő lap, köpenytégla, profil kerámia cső, tubusos hézagkitt, fedkő, zsákos falazóhabarcs, *vizsgálóajtó szellőzőkürtőre

Tartozékok



Termo köpenytégla



Felső tisztítóajtó (felár)



Esővédő sapka



Termo szigetelő készlet



Cserépkályha csatlakozó csomag



Steckadapter (zárt égésterű gázkazánhoz)



LAS csatlakozó (zárt égésterű gázkazánhoz)

Rotempo felár, P1 nyomásosztályhoz

			52840	52840				
hozzáadandó	96190	105690	116750	118020	96190	105690	116750	118020
	27160	28270	32120	34940	27160	28270	32120	34940
külső	44720	44720	44720	44720	44720	44720	44720	44720
belső	44720	44720	44720	44720	44720	44720	44720	44720
		68880	68880	73000		68880	68880	73000
					43750			
					55540			
					36630			

Schiedal ADVANCE kéményrendszer elemárak

Egykürtös és egykürtös szellőzőkürtővel



Egykürtös

Köpenytégla (0,33 m) 3 db=1 fm

Profil kerámiacső
(14-20 átmérőknél L=1,33 m)

Hőszigetelő lap
1 fm = 6 db = 3 pár

Átmérő (cm)	Típus	Külső méret cm/cm	Egységsúly kg/fm	Egységár Ft/fm	Megrendelési szám	Egységsúly kg/db	Egységár Ft/db	Megrendelési szám	Egységár Ft/db	Megrendelési szám	Egységár Ft/pár
14	ADV14	32/32	70	52740	100351	19	4070	100038	36280	100539	4440
16	ADV16	32/32	71	57330	100351	19	4070	100039	40400	100378	4940
18	ADV18	36/36	80	63795	100353	21	4910	100040	43780	100540	5410
20	ADV20	36/36	82	69520	100353	21	4910	100041	51530	100380	5380



Egykürtös, szellőzőkürtővel

Köpenytégla (0,33 m) 3 db=1 fm

Profil kerámiacső
(14-20 átmérőknél L=1,33 m)

Hőszigetelő lap
1 fm = 6 db = 3 pár

Átmérő (cm)	Típus	Külső méret cm/cm	Szellőzőkürtő méret cm/cm	Egységsúly kg/fm	Egységár Ft/fm	Megrendelési szám	Egységsúly kg/db	Egységár Ft/db	Megrendelési szám	Egységár Ft/db	Megrendelési szám	Egységár Ft/pár
14L	ADV14L	32/46	10/22	97	58350	100361	29	5940	100038	36280	100539	4440
16L	ADV16L	32/46	10/22	98	62940	100361	29	5940	100039	40400	100378	4940
18L	ADV18L	36/50	10/26	113	69165	100363	32	6700	100040	43780	100540	5410
20L	ADV20L	36/50	10/26	116	74890	100363	32	6700	100041	51530	100380	5380



Alapsomag

Tubusos hézagkitt¹⁾

Tisztítóajtó csatlakozó csomag

Füstcsőcsatlakozó csomag 90fokos

Füstcsőcsatlakozó csomag 45fokos

Vizsgálóajtó szellőzőkürtőhöz

Átmérő (cm)	Megrendelési szám	Egységár Ft/db	Megrendelési szám	Egységár Ft/db	Megrendelési szám	Egységár Ft/db	Megrendelési szám	Egységár Ft/db	Megrendelési szám	Egységár Ft/db	Megrendelési szám	Egységár Ft/db
14	123629	112990	100555	12210	102116	132470	102104	103090	100056	102340	100341	22330
16	123630	112990	100020	4020	102117	146090	102105	123300	100057	118270		
18	123631	112990	100020	4020	102118	160530	102106	137710	100058	132800		
20	123632	112990	100020	4020	102119	169550	102107	147820	100059	142750		

1) Anyagszükséglet kalkuláció az 56. oldalon

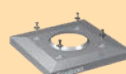
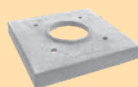

Fedlap, vakolt fejkialakításhoz (könnyűbeton)

Fedlap, hőszigetelt fejkialakításhoz (könnyűbeton)

Rögzítő készlet könnyűbeton fedlaphoz

Fém fedlap hőszigetelt fejkialakításhoz (nemesacél)

Rögzítő készlet fémfedlaphoz

Átmérő (cm)	Fedlap, vakolt fejkialakításhoz (könnyűbeton)		Fedlap, hőszigetelt fejkialakításhoz (könnyűbeton)		Rögzítő készlet könnyűbeton fedlaphoz		Fém fedlap hőszigetelt fejkialakításhoz (nemesacél)		Rögzítő készlet fémfedlaphoz	
	Megrendelési szám	Egységár Ft/db	Megrendelési szám	Egységár Ft/db	Megrendelési szám	Egységár Ft/db	Megrendelési szám	Egységár Ft/db	Megrendelési szám	Egységár Ft/db
14	118042	19960	102873	37270	102003	6540	102970	37270	102320	6540
16	118042	19960	102873	37270	102003	6540	102970	37270	102320	6540
18	118355	24210	102874	38820	102003	6540	158545	38820	102320	6540
20	118355	24210	102874	38820	102003	6540	158545	38820	102320	6540

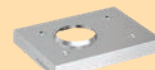

Fedlap, vakolt fejkialakításhoz (könnyűbeton)

Fedlap, hőszigetelt fejkialakításhoz (könnyűbeton)

Rögzítő készlet könnyűbeton fedlaphoz

Fém fedlap hőszigetelt fejkialakításhoz (nemesacél)

Rögzítő készlet fémfedlaphoz

Átmérő (cm)	Fedlap, vakolt fejkialakításhoz (könnyűbeton)		Fedlap, hőszigetelt fejkialakításhoz (könnyűbeton)		Rögzítő készlet könnyűbeton fedlaphoz		Fém fedlap hőszigetelt fejkialakításhoz (nemesacél)		Rögzítő készlet fémfedlaphoz	
	Megrendelési szám	Egységár Ft/db	Megrendelési szám	Egységár Ft/db	Megrendelési szám	Egységár Ft/db	Megrendelési szám	Egységár Ft/db	Megrendelési szám	Egységár Ft/db
14L	118121	26260	102402	41930	102003	6540	158549	41930	102321	6540
16L	118121	26260	102402	41930	102003	6540	158549	41930	102321	6540
18L	118416	26650	102404	46580	102003	6540	158550	46580	102321	6540
20L	118416	26650	102404	46580	102003	6540	158550	46580	102321	6540



Falazóhabarcs

Kéménytámasz

Vermis Zero 2)

Megerősítő készlet

Termo köpenytégla 36x36x33 cm

Megrendelési szám	Egységár Ft/db	Megrendelési szám	Egységár Ft/db	Megrendelési szám	Egységár Ft/db	Méter	Megrendelési szám	Egységár Ft/db	Megrendelési szám	Egységár Ft/db
132348	5060	100514	86890	173199	129780	2 m	174065	36120	169009	52840
				173200	129780	3 m	174064	46000		
				173201	31270	4 m	123608	111760		
						6 m	123609	168140		

2) A Vermis ZERO átvezető elemről részletes leírás található a 63. oldalon.

Schiedel ADVANCE kéményrendszer elemárak

Kétkürtös kombinált és kétkürtös kombinált szellőzőkürtővel

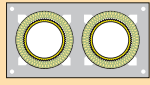

Kétkürtös, kombinált

Köpenytégla
(0,33 m) 3 db=1 fm

Profil kerámiacső
(14-20 átmérőknél L=1,33 m)

Hőszigetelő lap
1 fm = 6 db = 3 pár

Átmérő (cm)	Típus	Külső méret cm/cm	Egység súly kg/fm	Egységár Ft/fm	Megrendelési szám	Egység súly kg/db	Egységár Ft/db	Megrendelési szám	Egységár Ft/db	Megrendelési szám	Egységár Ft/pár
18-14	ADV1814	36/64	163	116325	100354	39	8910	100040 100038	43780 36280	100540 100539	5410 4440
18-16	ADV1816	36/64	163	120915	100354	39	8910	100040 100039	43780 40400	100540 100378	5410 4940
20-14	ADV2014	36/64	170	122048	100354	39	8910	100041 100038	51530 36280	100380 100539	5380 4440
20-16	ADV2016	36/64	170	126638	100354	39	8910	100041 100039	51530 40400	100380 100378	5380 4940
20-18	ADV2018	36/67	174	132983	100355	39	9710	100041 100040	51530 43780	100380 100540	5380 5410



Kétkürtös,
kombinált szellőzőkürtővel

Köpenytégla
(0,33 m) 3 db=1 fm

Profil kerámiacső (14-20
átmérőknél L=1,33 m)

Hőszigetelő lap
1 fm = 6 db = 3 pár

Átmérő (cm)	Típus	Külső méret cm/cm	Szellőzőkürtő méret cm/cm	Egység súly kg/fm	Egységár Ft/fm	Mgr szám	Egység súly kg/db	Egységár Ft/db	Mgr szám	Egységár Ft/db	Mgr szám	Egységár Ft/pár
18-L-14	ADV18L14	36/81	14/26	195	121665	100364	53	10690	100040 100038	43780 36280	100540 100539	5410 4440
18-L-16	ADV18L16	36/81	14/26	195	126255	100364	53	10690	100040 100039	43780 40400	100540 100378	5410 4940
20-L-14	ADV20L14	36/81	14/26	204	127388	100364	53	10690	100041 100038	51530 36280	100380 100539	5380 4440
20-L-16	ADV20L16	36/81	14/26	204	131978	100364	53	10690	100041 100039	51530 40400	100380 100378	5380 4940
20-L-18	ADV20L18	36/83	14/26	206	138383	100365	50	11510	100041 100040	51530 43780	100380 100540	5380 5410



Alapsomag

Tubusos hézagkitt¹⁾

Tisztítóajtó csatlakozó
csomag

Füstcsőcsatlakozó csomag
90fokos

Füstcsőcsatlakozó csomag
45fokos

Vizsgálóajtó
szellőzőkürtőhöz

Átmérő (cm)	Megrendelési szám	Egységár Ft/db	Megrendelési szám	Egységár Ft/db	Megrendelési szám	Egységár Ft/db	Megrendelési szám	Egységár Ft/db	Megrendelési szám	Egységár Ft/db	Megrendelési szám	Egységár Ft/db
14	123629	112990	100555	12210	102116	132470	102104	103090	100056	102340	100341	22330
16	123630	112990	100020	4020	102117	146090	102105	123300	100057	118270		
18	123631	112990	100020	4020	102118	160530	102106	137710	100058	132800		
20	123632	112990	100020	4020	102119	169550	102107	147820	100059	142750		

1) Anyagszükséglet kalkuláció az 56. oldalon

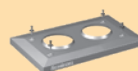

Fedlap, vakolt fejkialakításhoz (könnyűbeton)

Fedlap, hőszigetelt fejkialakításhoz (könnyűbeton)

Rögzítő készlet könnyűbeton fedlaphoz

Fém fedlap hőszigetelt fejkialakításhoz (nemesacél)

Rögzítő készlet fémfedlaphoz

Átmérő (cm)	Fedlap, vakolt fejkialakításhoz (könnyűbeton)		Fedlap, hőszigetelt fejkialakításhoz (könnyűbeton)		Rögzítő készlet könnyűbeton fedlaphoz		Fém fedlap hőszigetelt fejkialakításhoz (nemesacél)		Rögzítő készlet fémfedlaphoz	
	Megrendelési szám	Egységár Ft/db	Megrendelési szám	Egységár Ft/db	Megrendelési szám	Egységár Ft/db	Megrendelési szám	Egységár Ft/db	Megrendelési szám	Egységár Ft/db
18-14	123625	48370	102400	57940	102003	6540	158556	57940	102320	6540
18-16	123625	48370	102400	57940	102003	6540	158556	57940	102320	6540
20-14	123625	48370	102400	57940	102003	6540	158556	57940	102320	6540
20-16	123625	48370	102400	57940	102003	6540	158556	57940	102320	6540
20-18	113882	48370	102401	57940	102003	6540	158555	57940	102320	6540



Fedlap, vakolt fejkialakításhoz (könnyűbeton)

Fedlap, hőszigetelt fejkialakításhoz (könnyűbeton)

Rögzítő készlet könnyűbeton fedlaphoz

Fém fedlap hőszigetelt fejkialakításhoz (nemesacél)

Rögzítő készlet fémfedlaphoz

Átmérő (cm)	Fedlap, vakolt fejkialakításhoz (könnyűbeton)		Fedlap, hőszigetelt fejkialakításhoz (könnyűbeton)		Rögzítő készlet könnyűbeton fedlaphoz		Fém fedlap hőszigetelt fejkialakításhoz (nemesacél)		Rögzítő készlet fémfedlaphoz	
	Megrendelési szám	Egységár Ft/db	Megrendelési szám	Egységár Ft/db	Megrendelési szám	Egységár Ft/db	Megrendelési szám	Egységár Ft/db	Megrendelési szám	Egységár Ft/db
18-L-14	113808	52910	102405	78940	102003	6540	158559	62760	102321	6540
18-L-16	113808	52910	102405	78940	102003	6540	158559	62760	102321	6540
20-L-14	113808	52910	102405	78940	102003	6540	158559	62760	102321	6540
20-L-16	113808	52910	102405	78940	102003	6540	158559	62760	102321	6540
20-L-18			102406	78940	102003	6540	158558	63970	102321	6540



Falazóhabarcs		Kéménytámasz		Vermis Zero ²⁾		Megerősítő készlet		
Megrendelési szám	Egységár Ft/db	Megrendelési szám	Egységár Ft/db	Megrendelési szám	Egységár Ft/db	Méter	Megrendelési szám	Egységár Ft/db
132348	5060	100514	86890	173199	129780	2 m	174065	36120
				173200	129780	3 m	174064	46000
				173201	31270	4 m	123608	111760
						6 m	123609	168140

2) A Vermis ZERO átvezető elemről részletes leírás található a 63. oldalon.

Schiedel ADVANCE kéményrendszer – Kétkürtös és kétkürtös szellőzőkürtővel

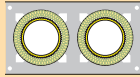

Kétkürtös

Köpenytegla
(0,33 m) 3 db=1 fm

Profil kerámia cső
(14-20 átmérőknél L=1,33 m)

Hőszigetelő lap
1 fm = 6 db = 3 pár

Átmérő (cm)	Típus	Külső méret cm/cm	Egység súly kg/fm	Egység ár Ft/fm	Megrendelési szám	Egység súly kg/db	Egység ár Ft/db	Megrendelési szám	Egység ár Ft/db	Megrendelési szám	Egység ár Ft/pár
14-14	ADV1414	32/59	162	105360	100352	33	8100	100038	36280	100539	4440
16-16	ADV1616	32/59	164	114540	100352	33	8100	100039	40400	100378	4940
18-18	ADV1818	36/67	168	127260	100355	38	9710	100040	43780	100540	5410
20-20	ADV2020	36/67	174	138705	100355	38	9710	100041	51530	100380	5380

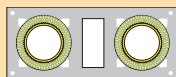

Kétkürtös, szellőzőkürtővel

Köpenytegla (0,33 m) 3 db=1 fm

Profil kerámia cső
(14-20 átmérőknél L=1,33 m)

Hőszigetelő lap
1 fm = 6 db = 3 pár

Átmérő (cm)	Típus	Külső méret cm/cm	Szellőzőkürtő méret cm/cm	Egység súly kg/fm	Egység ár Ft/fm	Megrendelési szám	Egység súly kg/db	Egység ár Ft/db	Megrendelési szám	Egység ár Ft/db	Megrendelési szám	Egység ár Ft/pár
14-L-14	ADV14L14	32/72	10/22	194	110850	100362	44	9930	100038	36280	100539	4440
16-L-16	ADV16L16	32/72	10/22	196	120030	100362	44	9930	100039	40400	100378	4940
18-L-18	ADV18L18	36/83	13/26	200	132660	100365	51	11510	100040	43780	100540	5410
20-L-20	ADV20L20	36/83	13/26	206	144105	100365	51	11510	100041	51530	100380	5380



Alapcsomag

Tubusos hégagkitt¹⁾

Tisztítóajtó csatlakozó
csomag

Füstcsőcsatlakozó csomag
90fokos

Füstcsőcsatlakozó csomag
45fokos

Vizsgálóajtó
szellőzőkürtőhöz

Átmérő (cm)	Megrendelési szám	Egység ár Ft/db	Megrendelési szám	Egység ár Ft/db	Megrendelési szám	Egység ár Ft/db	Megrendelési szám	Egység ár Ft/db	Megrendelési szám	Egység ár Ft/db	Megrendelési szám	Egység ár Ft/db
14	123629	112990	100555	12210	102116	132470	102104	103090	100056	102340	100341	22330
16	123630	112990	100020	4020	102117	146090	102105	123300	100057	118270		
18	123631	112990	100020	4020	102118	160530	102106	137710	100058	132800		
20	123632	112990	100020	4020	102119	169550	102107	147820	100059	142750		

1) Anyagszükséglet kalkuláció az 56. oldalon

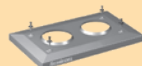

Fedlap, vakolt fejkialakításhoz (könnyűbeton)

Fedlap, hőszigetelt fejkialakításhoz (könnyűbeton)

Rögzítő készlet könnyűbeton fedlaphoz

Fém fedlap hőszigetelt fejkialakításhoz (nemesacél)

Rögzítő készlet fémfedlaphoz

Átmérő (cm)	Fedlap, vakolt fejkialakításhoz (könnyűbeton)		Fedlap, hőszigetelt fejkialakításhoz (könnyűbeton)		Rögzítő készlet könnyűbeton fedlaphoz		Fém fedlap hőszigetelt fejkialakításhoz (nemesacél)		Rögzítő készlet fémfedlaphoz	
	Megrendelési szám	Egységár Ft/db	Megrendelési szám	Egységár Ft/db	Megrendelési szám	Egységár Ft/db	Megrendelési szám	Egységár Ft/db	Megrendelési szám	Egységár Ft/db
14-14	123625	48370	102400	57940	102003	6540	158556	57940	102320	6540
16-16	123625	48370	102400	57940	102003	6540	158556	57940	102320	6540
18-18	113882	48370	102401	57940	102003	6540	158555	57940	102320	6540
20-20	113882	48370	102401	57940	102003	6540	158555	57940	102320	6540



Fedlap, vakolt fejkialakításhoz (könnyűbeton)

Fedlap, hőszigetelt fejkialakításhoz (könnyűbeton)

Rögzítő készlet könnyűbeton fedlaphoz

Fém fedlap hőszigetelt fejkialakításhoz (nemesacél)

Rögzítő készlet fémfedlaphoz

Átmérő (cm)	Fedlap, vakolt fejkialakításhoz (könnyűbeton)		Fedlap, hőszigetelt fejkialakításhoz (könnyűbeton)		Rögzítő készlet könnyűbeton fedlaphoz		Fém fedlap hőszigetelt fejkialakításhoz (nemesacél)		Rögzítő készlet fémfedlaphoz	
	Megrendelési szám	Egységár Ft/db	Megrendelési szám	Egységár Ft/db	Megrendelési szám	Egységár Ft/db	Megrendelési szám	Egységár Ft/db	Megrendelési szám	Egységár Ft/db
14-L-14	113808	52910	102405	78940	102003	6540	158559	62760	102320	6540
16-L-16	113808	52910	102405	78940	102003	6540	158559	62760	102320	6540
18-L-18			102406	78940	102003	6540	158558	63970	102320	6540
20-L-20			102406	78940	102003	6540	158558	63970	102320	6540



Falazóhabarcs

Kéménytámasz

Vermis Zero 2)

Megerősítő készlet

Megrendelési szám	Egységár Ft/db	Megrendelési szám	Egységár Ft/db	Megrendelési szám	Egységár Ft/db	Megerősítő készlet		
						Méter	Megrendelési szám	Egységár Ft/db
132348	5060	100514	86890	173199	129780	2 m	174065	36120
				173200	129780	3 m	174064	46000
				173201	31270	4 m	123608	111760
						6 m	123609	168140

2) A Vermis ZERO átvezető elemről részletes leírás található a 63. oldalon.

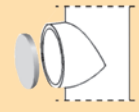
Füstcsőcsatlakozó 45fokos
Füstcsőcsatlakozó 90fokos, 33 cm-es
Tisztítóajtó-csatlakozó 33 cm-es
Előlapcsomag
Lezáró lap füstcső-csatlakozóra (végleges)
Lezáró dugó füstcső-csatlakozóhoz (ideiglenes)

Átmérő (cm)	Megrendelési szám	Egységár Ft/db	Megrendelési szám	Egységár Ft/db	Megrendelési szám	Egységár Ft/db	Megrendelési szám	Egységár Ft/db	Megrendelési szám	Egységár Ft/db	Megrendelési szám	Egységár Ft/db
14	100056	102340	102025	25820	102122	29130	102046	18610	100332	11770	100442	31410
16	100057	118270	102109	36290	102123	30120	102046	18610	100332	11770	100442	33320
18	100058	132800	102110	36290	102124	36520	102047	18610	100333	11770	100443	34420
20	100059	142750	102111	36290	102125	42290	102047	18610	100334	11770	100444	47350

Cserépkályha csatlakozó készlet
Utólagos füstcső csatlakozó készlet (90fok)
Utólagos füstcső csatlakozó készlet (45fok)
Utólagos tisztítóajtó csatlakozó készlet
Zsaluzó elem
Esővédő fém fedlaphoz
Esővédő torkolati kúphoz

Átmérő (cm)	Megrendelési szám	Egységár Ft/szett	Megrendelési szám	Egységár Ft/db	Megrendelési szám	Egységár Ft/db	Megrendelési szám	Egységár Ft/szett	Megrendelési szám	Egységár Ft/db	Megrendelési szám	Egységár Ft/db	Megrendelési szám	Egységár Ft/db
14			100068	42270	100073	50580	100179	76840	100509	18540	177047	33920	133788	27160
16	100470	68880	100069	42270	100074	50580	100180	81510	100509	18540	177047	33920	133790	28270
18	100470	68880	100070	46310	100074	50580	100181	86180	100510	18540	177047	36240	133791	32120
20	100471	73000	100071	49560	100076	60170	100182	90860	100510	18540	177048	36240	133792	34940

Steckadapter
LAS csatlakozó
Torkolati kúp (gyűrű nélkül)
Távtartó gyűrű torkolati kúphoz

Átmérő (cm)	Megrendelési szám	Egységár Ft/db	Megrendelési szám	Egységár Ft/db	Átmérő (cm)	Megrendelési szám	Egységár Ft/db	Megrendelési szám	Egységár Ft/db
14L	100016	43750	102191	55540	14	101963	27310	102949	4260
					16	100011	27310	102949	4260
					18	101964	27320	102950	4260
					20	100012	27320	102950	4260



Lábazati kondenzgyűjtő

Indító elem lábazaiba

Lábazati nyílás fedél

Bekötőgyűrű lábazati elemhez

Átmérő (cm)	Megrendelési szám	Egységár Ft/db	Megrendelési szám	Egységár Ft/db	Megrendelési szám	Egységár Ft/db	Megrendelési szám	Egységár Ft/db
14	102683	18870	132557	11460	102527	10260	900001260	6990
16	102684	22040						
18	102685	23980						
20	102686	26500						



Tisztítóajtó

Vizsgálónyílás fedél samottlapos

Vizsgálónyílás fedél gumis

Átmérő Ø cm	Füstcső-csatlak. 90fok csonk Ø cm	Tisztítóajtó csatl. csonk Ø cm	Megrendelési szám	Egységár Ft/db	Átmérő (cm)	Megrendelési szám	Egységár Ft/db	Megrendelési szám	Egységár Ft/db
14	16	16	102198	30600	14	101692	18060	100549	26610
16	16	16			16	101692	18060	100549	26610
18	18	18			18	101693	20320	100550	30830
20	20	18			20	101694	31450	100551	30830



Hosszú adapterek füstcső bekötéshez

Adapter füstcsőbekötéshez

Átvezető kazánbekötéshez

kéménycsonk mm / készülék bekötőcső mm	Megrendelési szám	Egységár Ft/db	kéménycsonk mm / készülék bekötőcső mm	Megrendelési szám	Egységár Ft/db	kéménycsonk mm / készülék bekötőcső mm	Megrendelési szám	Egységár Ft/db
140/140	131058	55700	140/80	100190	42180	140/130	101609	24550
160/120	131059	51020	140/100	100191	42180	140/150	101610	43230
160/130	131060	56180	160/100	100194	40950	160/150	101611	30070
160/150	131062	58380	160/120	100195	42180	160/160	101612	33020
160/160	131063	59360	160/130	100196	40950	160/180	101613	46800
180/140	131064	52110	180/100	100198	40950	180/160	101614	34530
180/150	131065	52980	180/120	100199	42180	180/180	101615	35270
180/160	131066	54000	180/130	100200	40950	180/200	101616	47630
180/180	131067	55840	180/150	100201	40950	200/180	101617	35320
200/140	131068	60750	200/150	100202	40950	200/200	101618	36100
200/150	131069	61760						
200/160	131070	62900						
200/180	131071	65120						
200/200	131072	67200						

ADVANCE alapcsomag



ADVANCE füstcső-csatlakozó csomag, 45fok (RA)

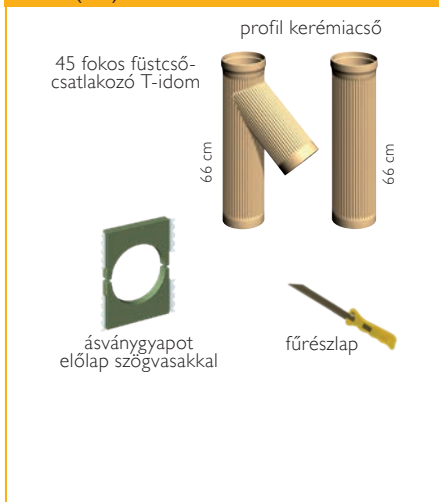

ADVANCE füstcső-csatlakozó csomag, 90fok (RA)

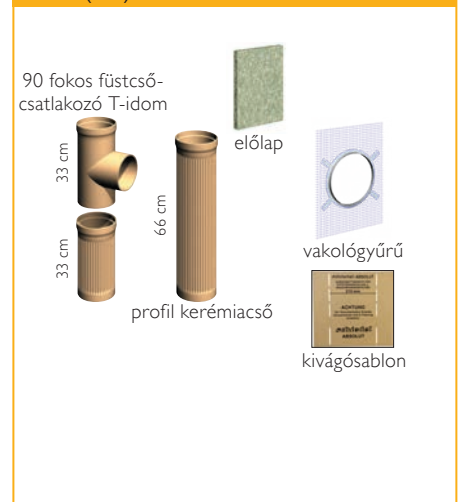

Átmérő (cm)	14	16	18	20
Anyagszükséglet fm/tubus	4,00	3,60	3,30	2,80
Megrendelési szám	100020	100020	100020	100020
Kéménymagasság	Tubusos hézagkitt (db)			
4,00	1	2	2	2
4,33	2	2	2	2
4,66	2	2	2	2
5,00	2	2	2	2
5,33	2	2	2	2
5,66	2	2	2	3
6,00	2	2	2	3
6,33	2	2	2	3
6,66	2	2	3	3
7,00	2	2	3	3
7,33	2	3	3	3
7,66	2	3	3	3
8,00	2	3	3	3
8,33	3	3	3	3
8,66	3	3	3	4
9,00	3	3	3	4
9,33	3	3	3	4
9,66	3	3	3	4
10,00	3	3	4	4
10,33	3	3	4	4
10,66	3	3	4	4
11,00	3	4	4	4
11,33	3	4	4	5
11,66	3	4	4	5
12,00	3	4	4	5

Utólagos tisztítóajtó csatlakozó szett (Absolut)



ADVANCE tisztítóajtó csatlakozó csomag

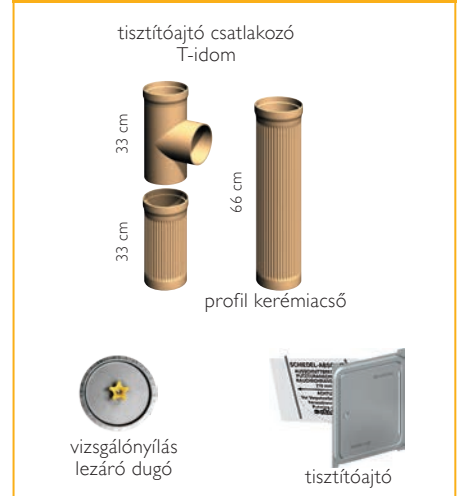

Utólagos füstcső-csatlakozó szett, 45fok (Absolut)



Utólagos füstcső-csatlakozó szett, 90fok (Absolut)



Vakolt fejkialakítás, könnyűbeton fedlap

Hőszigetelt fejkialakítás, könnyűbeton fedlap

Nemesacél fém fedlap, hőszigetelt fejkialakítás

Megr. szám	Külméret (cm)	Egységár Ft/db	Megr. szám	Külméret (cm)	Egységár Ft/db	Megr. szám	Külméret (cm)	Egységár Ft/db	
14	118042	39,5x39,5	19960	102873	53x53	37270	102970	49x49	37270
16	118042	39,5x39,5	19960	102873	53x53	37270	102970	49x49	37270
18	118355	43x43	24210	102874	57x57	38820	158545	53x53	38820
20	118355	43x43	24210	102874	57x57	38820	158545	53x53	38820
14L	118121	39,5x53	26260	102402	53x67	41930	158549	49x63	41930
16L	118121	39,5x53	26260	102402	53x67	41930	158549	49x63	41930
18L	118416	43x57	26650	102404	57x71	46580	158550	53x67	46580
20L	118416	43x57	26650	102404	57x71	46580	158550	53x67	46580
18-14	123625	44x72	48370	102400	57x85	57940	158556	53x81	57940
18-16	123625	44x72	48370	102400	57x85	57940	158556	53x81	57940
20-14	123625	44x72	48370	102400	57x85	57940	158556	53x81	57940
20-16	123625	44x72	48370	102400	57x85	57940	158556	53x81	57940
20-18	113882	44x75	48370	102401	57x88	57940	158555	53x84	57940
18-L-14	113808	44x89	52910	102405	57x102	78940	158559	53x98	62760
18-L-16	113808	44x89	52910	102405	57x102	78940	158559	53x98	62760
20-L-14	113808	44x89	52910	102405	57x102	78940	158559	53x98	62760
20-L-16	113808	44x89	52910	102405	57x102	78940	158559	53x98	62760
20-L-18				102406	57x104	78940	158558	53x100	63970
14-14	123625	44x72	48370	102400	57x85	57940	158556	49x76	57940
16-16	123625	44x72	48370	102400	57x85	57940	158556	49x76	57940
18-18	123625	44x72	48370	102401	57x88	57940	158556	53x84	57940
20-20	113882	44x75	48370	102401	57x88	57940	158555	53x84	57940
14-L-14	113808	44x89	52910	102405	57x102	78940	158559	49x89	62760
16-L-16	113808	44x89	52910	102405	57x102	78940	158559	49x89	62760
18-L-18				102406	57x104	78940	158558	53x100	63970
20-L-20				102406	57x104	78940	158558	53x100	63970

Téglamintás kéményfej elem

Kiöntő habarcs

Menetes szár (1,0 m)

Rögzítő szár (1,0 m)

Megr. szám	Szín	Egységár Ft/db	Megr. szám	Egységár Ft/db	Megr. szám	Egységár Ft/db	Megr. szám	Egységár Ft/db	
14, 16	118700	vörös	5670	900000202	16860	123627	4690	102193	4940
	118701	barna	5670						
	118703	antracit	5670						
18, 20	113721	vörös	6310						
	118702	barna	6310						
	118704	antracit	6310						
14L, 16L	113923	vörös	8410						
	113924	barna	8410						
	118705	antracit	8410						
18L, 20L	114027	vörös	9270						
	113926	barna	9270						
	113925	antracit	9270						
14-14, 16-16	114153	vörös	11940						
	114156	barna	11940						
	120707	antracit	11940						
18-14, 18-16	114153	vörös	11940						
	114156	barna	11940						
	120707	antracit	11940						
18-18, 20-20	114172	vörös	12530						
	114155	barna	12530						
		antracit	12530						
14-L-14, 16-L-16, 18-L-14, 18-L-16, 20-L-14, 20-L-16	123613	vörös	14860	Szegélylemez wakaflexhez (2,4 méter)		Tömítőanyag kéményszegélyhez		Csavar és tipli kéményszegélyhez (12 db szükséges!)	
	132470	barna	14860	Megr. szám	Egységár Ft/db	Megr. szám	Egységár Ft/db	Megr. szám	Egységár Ft/db
	132471	antracit	14860	176948	3830	176945	7460	176944	100



Kéményszegély, wakaflex (BMI Bramac)

Megr. szám	Szín	Méret	Egységár Ft/db
176947	vörös	280 mm	28770
176946	barna	280 mm	28770
176943	antracit	280 mm	28770
176949	vörös	370 mm	45940
176951	barna	370 mm	45940
176950	antracit	370 mm	45940



SCHIEDEL UNI PLUS ELŐNYÖK

- ⊕ Hagyományos háromhéjú rendszer mely teljes magasságában hőszigetelt
- ⊕ A csatlakozók kiváló minőségű kerámiából, és egy darabból öntve készülnek
- ⊕ Széles mérettartomány: egykürtös, dupla vagy szellőzőkürtővel kombinált kialakítások
- ⊕ Számos, opcionálisan rendelhető rendszeralkatrész
- ⊕ Sokoldalú és biztonságos: kandallókhöz, cserépkályhákhoz, pellet kazánokhoz ajánljuk.
- ⊕ 30 év teljes körű garancia





Schiedel téglamintás kéményfej

A téglamintás kéményfej külső felületkezelést és burkolást nem igénylő, fagyálló és színtartó köpenyelemekből épül fel. A fejelemek mindegyike vizoros kialakítású, ez megakadályozza, hogy a csapó eső, az elemek közé beszivárogjon. A sarokfuratokban elhelyezett acél rögzítőcsavarok biztosítják a kémény tetőn kívüli szakaszának statikai megerősítését. Antracit, barna és vörös színben is.

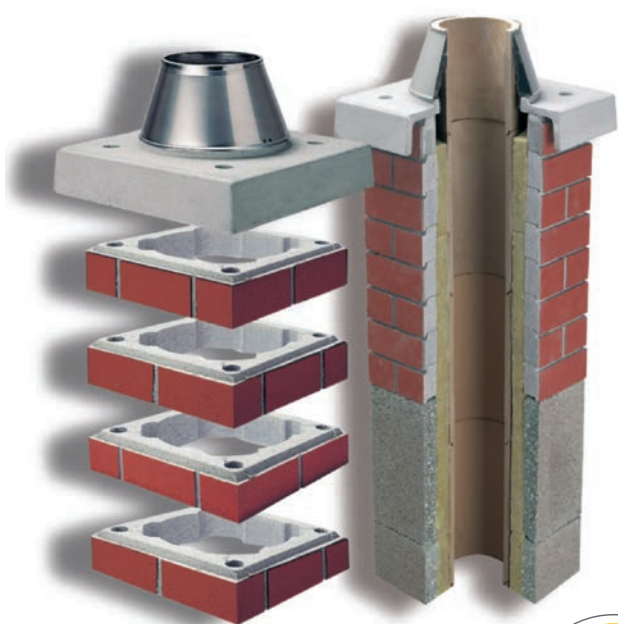

Megrendelési számok és egységárak a 73. oldalon



A KÉMÉNYSZAKÉRTŐ TIPPJE

Schiedel UNI PLUS kéményrendszer
méreetsoros árak

Egykürtős

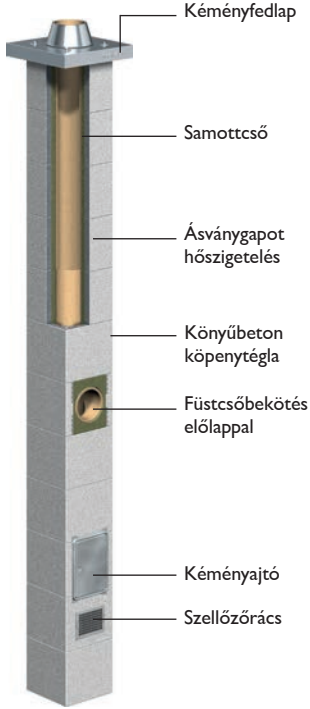

- Kéményfedlap
- Samottcső
- Ásványgapot hőszigetelés
- Könyűbeton köpenytégla
- Füstcsőbekötés előlappal
- Kéményajtó
- Szellőzőrács

Átmérő	14	16	18	20	25
Típus	UP 14	UP 16	UP 18	UP 20	UP 25
Külső méret	32/32	32/32	36/36	36/36	48/48
Egységár Ft/fm	39630	43050	50760	52770	88740
Egységsúly kg/fm	70	72	82	84	155
Kéménymagasság					
5,000	407000	442030	490650	512030	814540
5,333	425270	456380	507570	529620	856650
5,667	438480	470730	524490	547210	886230
6,000	451690	485080	541410	564800	915810
6,333	464900	499430	558330	582390	945390
6,667	478110	513780	575250	599980	974970
7,000	491320	528130	592170	617570	1004550
7,333	504530	542480	609090	647690	1034130
7,667	517740	556830	626010	665280	1063710
8,000	530950	571180	642930	687930	1093290
8,333	544160	585530	659850	705520	1122870
8,667	557370	599880	694360	723110	1152450
9,000	570580	614230	711280	740700	1182030
9,333	583790	633640	728200	758290	1211610
9,667	597000	647990	745120	775880	1241190
10,000	610210	662340	762040	793470	1283300
10,333	628480	676690	778960	811060	1312880
10,667	641690	691040	795880	828650	1342460
11,000	654900	705390	812800	846240	1372040
11,333	668110	719740	829720	863830	1401620

Tartozékok

A komplett kémény ára tartalmazza

A komplett kémény ára tartalmazza: alapsomag, 90fokos füstcső-csatlakozó idom, alsó tisztítóajtó csatlakozó idom, samottcső, hőszigetelő lap, köpenytégla, vödrös hézagkitt, torkolati kúp, fedkő, zsákos falazóhabarcs

-  45 fokos csatlakozó (felár)
-  Felső tisztítóajtó (felár)
-  Esővédő sapka
-  Megerősítő készlet
-  Kéménytámasz
-  Cserépkályha csatlakozó csomag

hozzáadandó		11330	12920	14950	9260
hozzáadandó	62110	65590	65840	71230	75840
	27160	28270	32120	34940	47490
2 méteres	36120	36120	36120	36120	36120
3 méteres	46000	46000	46000	46000	46000
4 méteres	111760	111760	111760	111760	111760
6 méteres	168140	168140	168140	168140	168140
	86890	86890	86890	86890	86890
		68880	68880	73000	

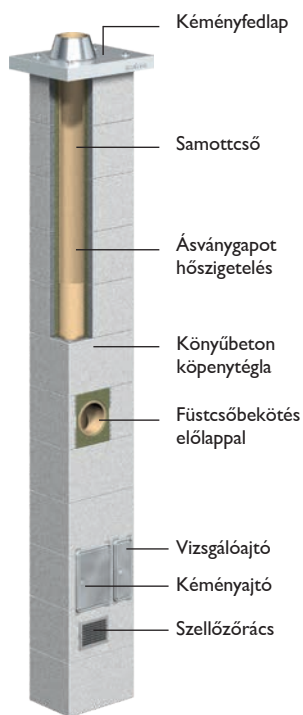
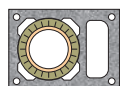
Egykürtős
szellőzőkürtővel

Átmérő	14-L	16-L	18-L	20-L	25-L
Típus	UP14L	UP16L	UP18L	UP20L	UP25L
Külső méret	32/46	32/46	36/50	36/50	48/62
Egységár Ft/fm	45240	48660	56130	58140	95520
Egységsúly kg/fm	97	98	111	112	187
Kéménymagasság					
5,000	463680	498710	542270	563650	870770
5,333	483820	514930	560980	583030	915140
5,667	498900	531150	579690	602410	946980
6,000	513980	547370	598400	621790	978820
6,333	529060	563590	617110	641170	1010660
6,667	544140	579810	635820	660550	1042500
7,000	559220	596030	654530	679930	1074340
7,333	574300	612250	673240	711840	1106180
7,667	589380	628470	691950	731220	1138020
8,000	604460	644690	710660	755660	1169860
8,333	619540	660910	729370	775040	1201700
8,667	634620	677130	765670	794420	1233540
9,000	649700	693350	784380	813800	1265380
9,333	664780	714630	803090	833180	1297220
9,667	679860	730850	821800	852560	1329060
10,000	694940	747070	840510	871940	1373430
10,333	715080	763290	859220	891320	1405270
10,667	730160	779510	877930	910700	1437110
11,000	745240	795730	896640	930080	1468950
11,333	760320	811950	915350	949460	1500790

Tartozékok

A komplett kémény
ára tartalmazza

A komplett kémény ára tartalmazza: alapsomag, 90fokos füstcső-csatlakozó idom, alsó tisztítóajtó csatlakozó idom, samotcsó, hőszigetelő lap, köpenytégla, vödörös hézagkitt, torkolati kúp, fedkő, zsákos falazóhabarcs, szellőzőkürtő vizsgálóajtó

45 fokos csatlakozó
(felár)

Felső tisztítóajtó (felár)

Esővédő sapka

Megerősítő készlet

Kéménytámasz

Cserépkályha csatlakozó
csomag

hozzáadandó		11330	12920	14950	9260
hozzáadandó	62110	65590	65840	71230	75840
	27160	28270	32120	34940	47490
2 méteres	36120	36120	36120	36120	36120
3 méteres	46000	46000	46000	46000	46000
4 méteres	111760	111760	111760	111760	111760
6 méteres	168140	168140	168140	168140	168140
	86890	86890	86890	86890	86890
		68880	68880	73000	

Schiedel UNI PLUS kéményrendszer méreetsoros árak

Kétkürtös kombinált

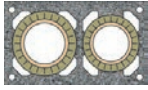

Kétkürtös kombinált, szellőzőkürtővel

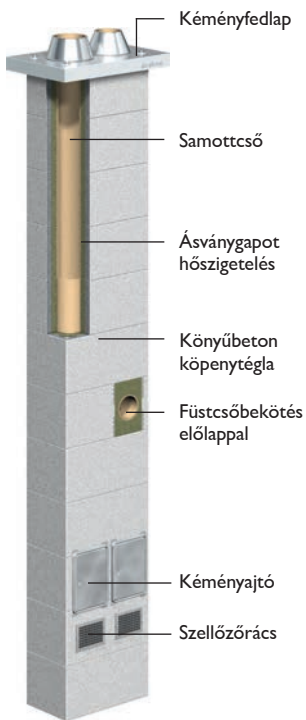
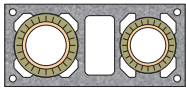

Átmérő	18-14	18-16	20-14	20-16	18-L-14	18-L-16	20-L-14	20-L-16
Típus	UP1814	UP1816	UP2014	UP2016	UP18L14*	UP18L16*	UP20L14*	UP20L16*
Külső méret	36/64	36/64	36/64	36/64	36/81	36/81	36/81	36/81
Egységár Ft/fm	90180	93600	92190	95610	95520	98940	97530	100950
Egységsúly kg/fm	148	147	149	151	176	177	178	179
Kéménymagasság								
5,000	876670	896520	898050	928020	930240	950090	951620	981590
5,333	906730	927720	928780	959890	962080	983070	984130	1015240
5,667	936790	958920	959510	991760	993920	1016050	1016640	1048890
6,000	966850	990120	990240	1023630	1025760	1049030	1049150	1082540
6,333	996910	1021320	1020970	1055500	1057600	1082010	1081660	1116190
6,667	1026970	1052520	1051700	1087370	1089440	1114990	1114170	1149840
7,000	1057030	1083720	1082430	1119240	1121280	1147970	1146680	1183490
7,333	1087090	1114920	1113160	1163640	1153120	1180950	1179190	1229670
7,667	1117150	1146120	1143890	1195510	1184960	1213930	1211700	1263320
8,000	1147210	1177320	1179680	1232440	1216800	1246910	1249270	1302030
8,333	1177270	1208520	1222940	1264310	1248640	1279890	1294310	1335680
8,667	1212390	1239720	1253670	1296180	1285540	1312870	1326820	1369330
9,000	1254980	1283450	1284400	1328050	1329910	1358380	1359330	1402980
9,333	1285040	1314650	1315130	1359920	1361750	1391360	1391840	1436630
9,667	1315100	1345850	1345860	1391790	1393590	1424340	1424350	1470280
10,000	1345160	1377050	1376590	1423660	1425430	1457320	1456860	1503930
10,333	1375220	1408250	1407320	1455530	1457270	1490300	1489370	1537580
10,667	1405280	1439450	1438050	1487400	1489110	1523280	1521880	1571230
11,000	1435340	1470650	1468780	1519270	1520950	1556260	1554390	1604880
11,333	1465400	1501850	1499510	1551140	1552790	1589240	1586900	1638530

A komplett kémény
ára tartalmazza:

alapsomag, 90fokos füstcső-csatlakozó idom, alsó tisztítóajtó csatlakozó idom, samottcső, hőszigetelő lap, köpenytégla, vödörös hézagkitt, torkolati kúp, fedő, zsákos falazóhabarcs
* vizsgálati szellőzőkürtőre

Tartozékok



kisebb		11330		11330		11330		11330
nagyobb	12920	12920	14950	14950	12920	12920	14950	14950
kisebb		65590		65590		65590		65590
nagyobb	65840	65840	71230	71230	65840	65840	71230	71230
kisebb	27160	28270	27160	28270	27160	28270	27160	28270
nagyobb	32120	32120	34940	34940	32120	32120	34940	34940
2 méteres	36120	36120	36120	36120	36120	36120	36120	36120
3 méteres	46000	46000	46000	46000	46000	46000	46000	46000
4 méteres	111760	111760	111760	111760	111760	111760	111760	111760
6 méteres	168140	168140	168140	168140	168140	168140	168140	168140
	86890	86890	86890	86890	86890	86890	86890	86890
kisebb		68880		68880		68880		68880
nagyobb	68880	68880	73000	73000	68880	68880	73000	73000

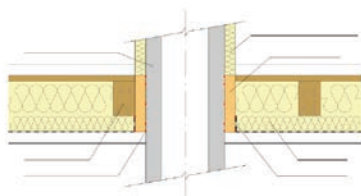
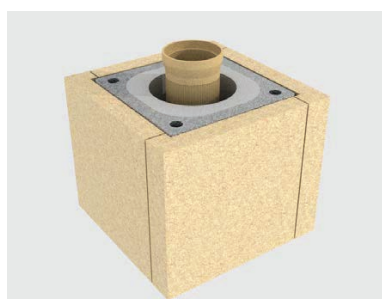

VERMIS ZERO

Egyszerű, biztonságos fűdémátvezetés

A Vermis ZERO tökéletes megoldás párazáró szigetelés csatlakoztatására és éghető anyagoktól való távolság biztosítására.

- A vermikulit blokkok éghető anyagoktól való biztonsági távolsága 0 cm.
- Ideális a kéményttest födémen illetve tetőn való átvezetéséhez.
- A Vermis ZERO készlet tartalma: Vermis ZERO* blokk (4 db), ragasztó tömítőanyag (1 db), rögzítő szalag (5 m), csavarok (8 db)
- A Vermis ZERO elemek magassága: 40 cm

* Az blokk méretek a kémény méretétől függően eltérőek.



A KÉMÉNYSZAKÉRTŐ TIPPJE

Alapkészletek		Bővítő elemek		
Vermis ZERO 1416	Vermis ZERO 1820	140 mm-es egyenes blokk (pár)	310 mm-es egyenes blokk (pár)	500 mm-es egyenes blokk (pár)
173199	173200	173201	173202	173203

Schiedel UNI PLUS kéményrendszer elemárak

Egykürtös és egykürtös szellőzőkürtővel



Egykürtös

Köpenytegla (0,33 m)
3 db=1 fm

Samottcső (0,33 m)
3 db = 1 fm

Hőszigetelő lap
1 fm = 6 db = 3 pár

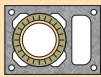
Átmérő (cm)	Típus	Külső méret cm/cm	Egységsúly kg/fm	Egységár Ft/fm	Megrendelési szám	Egységsúly kg/db	Egységár Ft/db	Megrendelési szám	Egységár Ft/db	Megrendelési szám	Egységár Ft/pár
14	UP14	32/32	78	39630	100351	19	4070	100373	4700	100539	4440
16	UP16	32/32	79	43050	100351	19	4070	100374	5340	100378	4940
18	UP18	36/36	92	50760	100353	21	4910	100375	6600	100540	5410
20	UP20	36/36	93	52770	100353	21	4910	100376	7300	100380	5380
25	UP25	48/48	143	88740	100357	36	9340	100310	13410	100541	6830
30	UP30	55/55	171	118590	100360	42	15380	100311	16720	100542	7430

Egykürtös szellőzőkürtővel

Köpenytegla (0,33 m)
3 db=1 fm

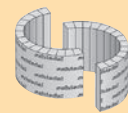
Samottcső (0,33 m)
3 db = 1 fm

Hőszigetelő lap
1 fm = 6 db = 3 pár

Átmérő (cm)	Típus	Külső méret cm/cm	Szellőzőkürtő méret cm/cm	Egységsúly kg/fm	Egységár Ft/fm	Megrendelési szám	Egységsúly kg/db	Egységár Ft/db	Megrendelési szám	Egységár Ft/db	Megrendelési szám	Egységár Ft/pár
14L	UP14L	32/46	10/22	108	45240	100361	29	5940	100373	4700	100539	4440
16L	UP16L	32/46	10/22	109	48660	100361	29	5940	100374	5340	100378	4940
18L	UP18L	36/50	10/26	124	56130	100363	32	6700	100375	6600	100540	5410
20L	UP20L	36/50	10/26	125	58140	100363	32	6700	100376	7300	100380	5380
25L	UP25L	48/62	2x10,5/17	178	95520	100368	50	11600	100310	13410	100541	6830
30L	UP30L	55/71	2x12/20	205	132870	100371	59	20140	100311	16720	100542	7430

Alapsomag

Torkolati kúp szett ¹⁾

Tisztítóajtó csatlakozó

Füstcsőcsatlakozó 90fokos

Tisztítóajtó

Vizsgálóajtó szellőzőkürtőhöz

Átmérő (cm)	Mgr. szám	Egységár Ft/db	Mgr. szám	Egységár Ft/db	Mgr. szám	Egységár Ft/db	Mgr. szám	Egységár Ft/db	Mgr. szám	Egységár Ft/db	Mgr. szám	Egységár Ft/db
14	123700	83780	123875	40800	100427	34320	100419	24660	100475	37190	100341	22330
16	123701	86850	123876	46030	100428	39080	100420	27030				
18	123702	88740	123877	47290	100429	41850	100421	31970				
20	122623	91180	122627	47990	100430	48640	100422	36170				
25	123634	114080			100343	65470	100346	56860				
30	123635	152610			100344	77410	100347	67450				

1) A torkolati kúp szett tartalmaz egy torkolati kúpot, egy távtartó gyűrűt, egy 33 cm magas samottcsövet és a tömítő pasztát

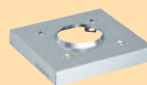
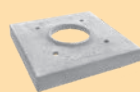

Fedlap, vakolt fejkialakításhoz (könnyűbeton)

Fedlap, hőszigetelt fejkialakításhoz (könnyűbeton)

Rögzítő készlet könnyűbeton fedlaphoz

Fém fedlap hőszigetelt fejkialakításhoz (nemesacél)

Rögzítő készlet fémfedlaphoz

Átmérő (cm)	Megrendelési szám	Egységár Ft/db	Megrendelési szám	Egységár Ft/db	Megrendelési szám	Egységár Ft/db	Megrendelési szám	Egységár Ft/db	Megrendelési szám	Egységár Ft/db
14	118042	19960	102873	37270	102003	6540	102970	37270	102320	6540
16	118042	19960	102873	37270	102003	6540	102970	37270	102320	6540
18	118355	24210	102874	38820	102003	6540	158545	38820	102320	6540
20	118355	24210	102874	38820	102003	6540	158545	38820	102320	6540
25							158547	106660	102320	6540
30							158548	106660	102320	6540

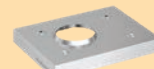

Fedlap, vakolt fejkialakításhoz (könnyűbeton)

Fedlap, hőszigetelt fejkialakításhoz (könnyűbeton)

Rögzítő készlet könnyűbeton fedlaphoz

Fém fedlap hőszigetelt fejkialakításhoz (nemesacél)

Rögzítő készlet fémfedlaphoz

Átmérő (cm)	Megrendelési szám	Egységár Ft/db	Megrendelési szám	Egységár Ft/db	Megrendelési szám	Egységár Ft/db	Megrendelési szám	Egységár Ft/db	Megrendelési szám	Egységár Ft/db
14L	118121	26260	102402	41930	102003	6540	158549	41930	102321	6540
16L	118121	26260	102402	41930	102003	6540	158549	41930	102321	6540
18L	118416	26650	102404	46580	102003	6540	158550	46580	102321	6540
20L	118416	26650	102404	46580	102003	6540	158550	46580	102321	6540
25L							158552	106660	102321	6540
30L							158553	106660	102321	6540



Falazóhabarcs

Kéménytámasz

Vermis Zero ²⁾

Megegyesítő készlet

Megrendelési szám	Egységár Ft/db	Megrendelési szám	Egységár Ft/db	Megrendelési szám	Egységár Ft/db	Megrendelési szám	Egységár Ft/db
132348	5060	100514	86890	173199	129780	174065	36120
				173200	129780	174064	46000
				173201	31270	123608	111760
						123609	168140

2) A Vermis ZERO átvezető elemről részletes leírás található a 63. oldalon.

Schiedel UNI PLUS kéményrendszer elemárak

Kétkürtös kombinált és kétkürtös kombinált szellőzőkürtővel



Kétkürtös,
kombinált

Köpenytégla (0,33 m)
3 db=1 fm

Samottcső (0,33 m)
3 db = 1 fm

Hőszigetelő lap
1 fm = 6 db = 3 pár

Átmérő (cm)	Típus	Külső méret cm/cm	Egység súly kg/fm	Egységár Ft/fm	Köpenytégla (0,33 m) 3 db=1 fm			Samottcső (0,33 m) 3 db = 1 fm		Hőszigetelő lap 1 fm = 6 db = 3 pár	
					Megrendelési szám	Egység súly kg/db	Egységár Ft/db	Megrendelési szám	Egységár Ft/db	Megrendelési szám	Egységár Ft/ pár
18-14	UP1814	36/64	164	90180	100354	39	8910	100375	6600	100540	5410
								100373	4700		
18-16	UP1816	36/64	165	93600	100354	39	8910	100375	6600	100540	5410
								100374	5340		
20-14	UP2014	36/64	165	92190	100354	39	8910	100376	7300	100380	5380
								100373	4700		
20-16	UP2016	36/64	166	95610	100354	39	8910	100376	7300	100380	5380
								100374	5340		
20-18	UP2018	36/67	166	103200	100355	39	9710	100376	7300	100380	5380
								100375	6600		

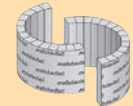
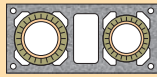

Kétkürtös, kombinált
szellőzőkürtővel

Köpenytégla (0,33 m)
3 db=1 fm

Samottcső (0,33 m)
3 db = 1 fm

Hőszigetelő lap
1 fm = 6 db = 3 pár

Átmérő (cm)	Típus	Külső méret cm/cm	Szellőzőkürtő méret cm/cm	Egység súly kg/fm	Egységár Ft/fm	Köpenytégla (0,33 m) 3 db=1 fm			Samottcső (0,33 m) 3 db = 1 fm		Hőszigetelő lap 1 fm = 6 db = 3 pár	
						Megrendelési szám	Egység súly kg/db	Egységár Ft/db	Megrendelési szám	Egységár Ft/db	Megrendelési szám	Egységár Ft/pár
18-L-14	UP18L14	36/81	14/26	196	95520	100364	53	10690	100375	6600	100540	5410
									100373	4700		
18-L-16	UP18L16	36/81	14/26	198	98940	100364	53	10690	100375	6600	100540	5410
									100374	5340		
20-L-14	UP20L14	36/81	14/26	197	97530	100364	53	10690	100376	7300	100380	5380
									100373	4700		
20-L-16	UP20L16	36/81	14/26	198	100950	100364	53	10690	100376	7300	100380	5380
									100374	5340		
20-L-18	UP20L18	36/83	14/26	196	108600	100365	50	11510	100376	7300	100380	5380
									100375	6600		



Alapsomag

Torkolati kúp
szett ¹⁾

Tisztítóajtó
csatlakozó

Füstcsőcsatlakozó
90fokos

Tisztítóajtó

Vizsgálóajtó
szellőzőkürtőhöz

Átmérő (cm)	Megrendelési szám	Egységár Ft/db	Megrendelési szám	Egységár Ft/db	Megrendelési szám	Egységár Ft/db	Megrendelési szám	Egységár Ft/db	Megrendelési szám	Egységár Ft/db	Megrendelési szám	Egységár Ft/db
16	123701	86850	123876	46030	100428	39080	100420	27030				
18	123702	88740	123877	47290	100429	41850	100421	31970				
20	122623	91180	122627	47990	100430	48640	100422	36170				

1) A torkolati kúp szett tartalmaz egy torkolati kúpot, egy távtartó gyűrűt, egy 33 cm magas samottcsövet és a tömítő pasztát



Fedlap, vakolt fejkialakításhoz (könnyűbeton)

Fedlap, hőszigetelt fejkialakításhoz (könnyűbeton)

Rögzítő készlet könnyűbeton fedlaphoz

Fém fedlap hőszigetelt fejkialakításhoz (nemesacél)

Rögzítő készlet fémfedlaphoz

Átmérő (cm)	Fedlap, vakolt fejkialakításhoz (könnyűbeton)		Fedlap, hőszigetelt fejkialakításhoz (könnyűbeton)		Rögzítő készlet könnyűbeton fedlaphoz		Fém fedlap hőszigetelt fejkialakításhoz (nemesacél)		Rögzítő készlet fémfedlaphoz	
	Megrendelési szám	Egységár Ft/db	Megrendelési szám	Egységár Ft/db	Megrendelési szám	Egységár Ft/db	Megrendelési szám	Egységár Ft/db	Megrendelési szám	Egységár Ft/db
18-14	123625	48370	102400	57940	102003	6540	158556	57940	102320	6540
18-16	123625	48370	102400	57940	102003	6540	158556	57940	102320	6540
20-14	123625	48370	102400	57940	102003	6540	158556	57940	102320	6540
20-16	123625	48370	102400	57940	102003	6540	158556	57940	102320	6540
20-18	113882	48370	102401	57940	102003	6540	158555	57940	102320	6540



Fedlap, vakolt fejkialakításhoz (könnyűbeton)

Fedlap, hőszigetelt fejkialakításhoz (könnyűbeton)

Rögzítő készlet könnyűbeton fedlaphoz

Fém fedlap hőszigetelt fejkialakításhoz (nemesacél)

Rögzítő készlet fémfedlaphoz

Átmérő (cm)	Fedlap, vakolt fejkialakításhoz (könnyűbeton)		Fedlap, hőszigetelt fejkialakításhoz (könnyűbeton)		Rögzítő készlet könnyűbeton fedlaphoz		Fém fedlap hőszigetelt fejkialakításhoz (nemesacél)		Rögzítő készlet fémfedlaphoz	
	Megrendelési szám	Egységár Ft/db	Megrendelési szám	Egységár Ft/db	Megrendelési szám	Egységár Ft/db	Megrendelési szám	Egységár Ft/db	Megrendelési szám	Egységár Ft/db
18-L-14	113808	52910	102405	78940	102003	6540	158559	62760	102321	6540
18-L-16	113808	52910	102405	78940	102003	6540	158559	62760	102321	6540
20-L-14	113808	52910	102405	78940	102003	6540	158559	62760	102321	6540
20-L-16	113808	52910	102405	78940	102003	6540	158559	62760	102321	6540
20-L-18			102406	78940	102003	6540	158558	63970	102321	6540



Falazóhabarcs

Kéménytámasz

Vermis Zero ²⁾

Mege erősítő készlet

Megrendelési szám	Egységár Ft/db	Megrendelési szám	Egységár Ft/db	Megrendelési szám	Egységár Ft/db	Megrendelési szám	Egységár Ft/db
132348	5060	100514	86890	173199	129780	174065	36120
				173200	129780	174064	46000
				173201	31270	123608	111760
						123609	168140

2) A Vermis ZERO átvezető elemről részletes leírás található a 63. oldalon.

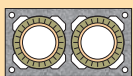

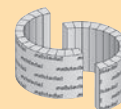
Kétkürtös

Samottcső (0,33 m)
3 db = 1 fm

Hőszigetelő lap
1 fm = 6 db = 3 pár

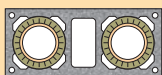
Köpenytégla (0,33 m)
3 db=1 fm

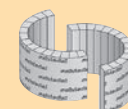
Átmérő (cm)	Típus	Külső méret cm/cm	Egység súly kg/fm	Egységár Ft/fm	Megrendelési szám	Egység súly kg/db	Egységár Ft/db	Megrendelési szám	Egységár Ft/db	Megrendelési szám	Egységár Ft/pár
14-14	UP1414	32/59	126	79140	100352	33	8100	100373	4700	100539	4440
16-16	UP1616	32/59	127	85980	100352	33	8100	100374	5340	100378	4940
18-18	UP1818	36/67	147	101190	100355	38	9710	100375	6600	100540	5410
20-20	UP2020	36/67	151	105210	100355	38	9710	100376	7300	100380	5380

Kétkürtös, szellőzőkürtővel

Samottcső (0,33 m)
3 db = 1 fm

Hőszigetelő lap
1 fm = 6 db = 3 pár

Köpenytégla (0,33 m)
3 db=1 fm

Átmérő (cm)	Típus	Külső méret cm/cm	Szellőzőkürtő méret cm/cm	Egység súly kg/fm	Egységár Ft/fm	Megrendelési szám	Egység súly kg/db	Egységár Ft/db	Megrendelési szám	Egységár Ft/db	Megrendelési szám	Egységár Ft/pár
14-L-14	UP14L14	32/72	10/22	148	84630	100362	44	9930	100373	4700	100539	4440
16-L-16	UP16L16	32/72	10/22	151	91470	100362	44	9930	100374	5340	100378	4940
18-L-18	UP18L18	36/83	13/26	175	106590	100365	51	11510	100375	6600	100540	5410
20-L-20	UP20L20	36/83	13/26	178	110610	100365	51	11510	100376	7300	100380	5380

Alapcsomag

Torkolati kúp szett ¹⁾

Tisztítóajtó csatlakozó

Füstcsőcsatlakozó 90fokos

Tisztítóajtó

Vizsgálóajtó szellőzőkürtőhöz

Átmérő (cm)	Megrendelési szám	Egységár Ft/db	Megrendelési szám	Egységár Ft/db	Megrendelési szám	Egységár Ft/db	Megrendelési szám	Egységár Ft/db	Megrendelési szám	Egységár Ft/db	Megrendelési szám	Egységár Ft/db
14	123700	83780	123875	40800	100427	34320	100419	24660	100475	37190	100341	22330
16	123701	86850	123876	46030	100428	39080	100420	27030				
18	123702	88740	123877	47290	100429	41850	100421	31970				
20	122623	91180	122627	47990	100430	48640	100422	36170				

1) A torkolati kúp szett tartalmaz egy torkolati kúpot, egy távtartó gyűrűt, egy 33 cm magas samottcsövet és a tömítő pasztát



Fedlap, vakolt fejkialakításhoz (könnyűbeton)

Fedlap, hőszigetelt fejkialakításhoz (könnyűbeton)

Rögzítő készlet könnyűbeton fedlaphoz

Fém fedlap hőszigetelt fejkialakításhoz (nemesacél)

Rögzítő készlet fémfedlaphoz

Átmérő (cm)	Fedlap, vakolt fejkialakításhoz (könnyűbeton)		Fedlap, hőszigetelt fejkialakításhoz (könnyűbeton)		Rögzítő készlet könnyűbeton fedlaphoz		Fém fedlap hőszigetelt fejkialakításhoz (nemesacél)		Rögzítő készlet fémfedlaphoz	
	Megrendelési szám	Egységár Ft/db	Megrendelési szám	Egységár Ft/db	Megrendelési szám	Egységár Ft/db	Megrendelési szám	Egységár Ft/db	Megrendelési szám	Egységár Ft/db
14-14	123625	48370	102400	57940	102003	6540	158556	57940	102320	6540
16-16	123625	48370	102400	57940	102003	6540	158556	57940	102320	6540
18-18	113882	48370	102401	57940	102003	6540	158555	57940	102320	6540
20-20	113882	48370	102401	57940	102003	6540	158555	57940	102320	6540



Fedlap, vakolt fejkialakításhoz (könnyűbeton)

Fedlap, hőszigetelt fejkialakításhoz (könnyűbeton)

Rögzítő készlet könnyűbeton fedlaphoz

Fém fedlap hőszigetelt fejkialakításhoz (nemesacél)

Rögzítő készlet fémfedlaphoz

Átmérő (cm)	Fedlap, vakolt fejkialakításhoz (könnyűbeton)		Fedlap, hőszigetelt fejkialakításhoz (könnyűbeton)		Rögzítő készlet könnyűbeton fedlaphoz		Fém fedlap hőszigetelt fejkialakításhoz (nemesacél)		Rögzítő készlet fémfedlaphoz	
	Megrendelési szám	Egységár Ft/db	Megrendelési szám	Egységár Ft/db	Megrendelési szám	Egységár Ft/db	Megrendelési szám	Egységár Ft/db	Megrendelési szám	Egységár Ft/db
14-L-14	113808	52910	102405	78940	102003	6540	158559	62760	102320	6540
16-L-16	113808	52910	102405	78940	102003	6540	158559	62760	102320	6540
18-L-18			102406	78940	102003	6540	158558	63970	102320	6540
20-L-20			102406	78940	102003	6540	158558	63970	102320	6540



Falazóhabarcs

Kéménytámasz

Vermis Zero 2)

Megerősítő készlet

Megrendelési szám	Egységár Ft/db	Megrendelési szám	Egységár Ft/db	Megrendelési szám	Egységár Ft/db	Megrendelési szám	Egységár Ft/db
132348	5060	100514	86890	173199	129780	174065	36120
				173200	129780	174064	46000
				173201	31270	123608	111760
						123609	168140

2) A Vermis ZERO átvezető elemről részletes leírás található a 63. oldalon.

Füstcsőcsatlakozó 45fokos		Füstcsőcsatlakozó 90fokos, 33 cm-es ¹⁾		Tisztítóajtó-csatlakozó 33 cm-es ¹⁾		Előlapcsomag		Lezáró lap füstcső-csatlakozóra (végleges)		Lezáró dugó füstcső-csatlakozóhoz (ideiglenes)		
Átmérő (cm)	Megrendelési szám	Egységár Ft/db	Megrendelési szám	Egységár Ft/db	Megrendelési szám	Egységár Ft/db	Megrendelési szám	Egységár Ft/db	Megrendelési szám	Egységár Ft/db	Megrendelési szám	Egységár Ft/db
14			169643	24660	900000866	34320	100381	19370	100331	11770	100441	31410
16	113988	38360	102688	27030	900000867	39080	100381	19370	100332	11770	100442	33320
18	114045	44890	102689	31970	900000868	41850	100382	19370	100333	11770	100443	34420
20	114164	51120	102690	36170	900000869	48640	100382	19370	100334	11770	100444	47350
25	100349	66120					100383	30280	100336	11770	100445	47350
30	100350						102253					

Utólagos füstcsőcsonk ragasztóval (90fok)		Utólagos füstcsőcsonk (90fok)		Utólagos füstcsőcsonk (45fok)		Utólagos tisztítóajtó keret ragasztóval		Zsaluzó elem		Esővédő fém fedlaphoz		Esővédő torkolati kúphoz		
Átmérő (cm)	Megrendelési szám	Egységár Ft/szett	Megrendelési szám	Egységár Ft/db	Megrendelési szám	Egységár Ft/db	Megrendelési szám	Egységár Ft/szett	Megrendelési szám	Egységár Ft/db	Megrendelési szám	Egységár Ft/db	Megrendelési szám	Egységár Ft/db
14	123878	17300	102726	9290			123769	20580	100509	18540	177047	33920	133788	27160
16	123879	18520	102727	10510	100434	17800	123770	24400	100509	18540	177047	33920	133790	28270
18	123880	21370	102728	13360	100435	21510	123771	24860	100510	18540	177047	36240	133791	32120
20	123881	24490	102729	16480	100436	16480	123772	30770	100510	18540	177048	36240	133792	34940
25	123884	34540	100339	26530	101874	36450	123774	36690	100512	18540			133795	47490
30	123885	39300	100340	31290			123775	42870	100513	22590				

Megerősítő készlet		Cserépkályha csatlakozó		Tömítő paszta torkolati kúphoz		Kéménykulcs		Samottragasztó (vödörben), por ²⁾		Tubusos házakitt ³⁾			
Megrendelési szám	Egységár Ft/szett	Átmérő	Megrendelési szám	Egységár Ft/db	Megrendelési szám	Egységár Ft/db	Megrendelési szám	Egységár Ft/db	Kiszereles	Megrendelési szám	Egységár Ft/db	Megrendelési szám	Egységár Ft/db
2,00 m	174065	36120	14		102525	4800	900000181	810	1 kg-os	102822	8010	100020	4020
3,00 m	174064	46000	16	100470	68880				5 kg-os	100479	12530		
4,00 m	123608	111760	18	100470	68880				7 kg-os	100480	21280		
6,00 m	123609	168140	20	100471	73000								

1) Csak rendelésre, mert nem raktárkészletes termék (ragasztott kivétel)

2) Anyagszükséglet kalkuláció: 72. oldalon

3) Anyagszükséglet kalkuláció: 56. oldalon

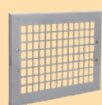

Lábazati kondenzgyűjtő

Levegő-bevezető rács

Előlapcsomag

Bekötőgyűrű lábazati elemhez

Torkolati kúp (gyűrű nélkül)

Átmérő (cm)	Megrendelési szám	Egységár Ft/db	Megrendelési szám	Egységár Ft/db	Megrendelési szám	Egységár Ft/db	Megrendelési szám	Egységár Ft/db	Megrendelési szám	Egységár Ft/db
14	102683	18870	102681	10880	100381	19370	900001260	6990	103891	27040
16	102684	22040	102681	10880	100381	19370			103892	31630
18	102685	23980	102681	10880	100382	19370			103893	31630
20	102686	26500	102681	10880	100382	19370			102584	44130
25	175624	38010	100326	12050	100383	30280				

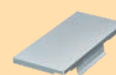

Tisztítóajtó lezáró samottlap

Tisztítóajtó szett

Belső fedél tisztítóajtóhoz

Levegőkürtő fedél lemez

	Megrendelési szám	Egységár Ft/db	Megrendelési szám	Egységár Ft/db	Samottkeret méret cm/cm	Megrendelési szám	Egységár Ft/db	Szellőzőkürtő méret cm/cm	Megrendelési szám	Egységár Ft/db
	100531	2660	100475	37190	13/26	102787	8520	10/22	100227	15940
			102785	37190	18/30	102788	17780	12/28	100228	22580
			(fehér színű)					13/26	100229	22580
								14/26	100230	22580



Hosszú adapterek füstcső bekötéshez

Adapter füstcsőbekötéshez

Átvezető kazánbekötéshez

kéménycsonk mm / készülék bekötőcső mm	Megrendelési szám	Egységár Ft/db	kéménycsonk mm / készülék bekötőcső mm	Megrendelési szám	Egységár Ft/db	kéménycsonk mm / készülék bekötőcső mm	Megrendelési szám	Egységár Ft/db
160/160	131046	53550	140/80	100190	40950	140/130	101609	24550
180/140	131047	52660	140/100	100191	40950	140/150	101610	43230
180/150	131048	53550	160/100	100194	40950	160/150	101611	30070
180/160	131049	54590	160/120	100195	40950	160/160	101612	33020
180/180	131050	56480	160/130	100196	40950	160/180	101613	46800
200/140	131051	62790	180/100	100198	40950	180/160	101614	34530
200/150	131052	63840	180/120	100199	40950	180/180	101615	35270
200/160	131053	64910	180/130	100200	40950	180/200	101616	47630
200/180	131054	67220	180/150	100201	40950	200/180	101617	35320
200/200	131055	69760	200/150	100202	40950	200/200	101618	36100
						250/200	101619	49870
						250/250	101620	36990

Egységcsomagok tartozékai

Átmérő (cm)	14	16	18	20	25	30
Anyagszükséglet kg/fm	0,35	0,50	0,60	0,70	1,00	1,20
Megrendelési szám	100479	100479	100479	100479	100479	100479
Kéménymagasság	Samottragasztó vödörben (db)					
4,00	1	1	1	1	1	1
4,33	1	1	1	1	1	2
4,66	1	1	1	1	1	2
5,00	1	1	1	1	1	2
5,33	1	1	1	1	2	2
5,66	1	1	1	1	2	2
6,00	1	1	1	1	2	2
6,33	1	1	1	1	2	2
6,66	1	1	1	1	2	2
7,00	1	1	1	1	2	2
7,33	1	1	1	2	2	2
7,66	1	1	1	2	2	2
8,00	1	1	1	2	2	2
8,33	1	1	1	2	2	2
8,66	1	1	2	2	2	3
9,00	1	1	2	2	2	3
9,33	1	1	2	2	2	3
9,66	1	1	2	2	2	3
10,00	1	1	2	2	3	3
10,33	1	2	2	2	3	3
10,66	1	2	2	2	3	3
11,00	1	2	2	2	3	3
11,33	1	2	2	2	3	3
11,66	1	2	2	2	3	3
12,00	1	2	2	2	3	3
12,33	1	2	2	2	3	3
12,66	1	2	2	2	3	4
13,00	1	2	2	2	3	4

Utólagos, 90 fokos füstcső-csatlakozás kialakításhoz ajánlott tartozékok



bekötőcsonc kerámiából (90fok)



samottragasztó, 1 kg



ásványgapot előlap szögvasakkal



bekötőcsonc kerámiából (45fok)



samottragasztó, 1 kg



ásványgapot előlap szögvasakkal

Cserépkályha csatlakozó készlet



Keratherm csatlakozó keret cserépkályhához



samottragasztó, 1 kg



nedves filc



spatulyázó massza

Utólagos tisztítóajtó csatlakozás kialakításhoz ajánlott tartozékok



samottkeret tisztítóajtóhoz



samottragasztó, 1 kg



kéményajtó szett

Alapcsomag tartozékai



habarcs sablon



szellőzőrács



kivágó sablon



lábazati kondenzgyűjtő elem



hőszigetelő előlap szögvasakkal



tisztítóajtó szett

Vakolt fejkialakítás, könnyűbeton fedlap

Hőszigetelt fejkialakítás, könnyűbeton fedlap

Nemesacél fém fedlap, hőszigetelt fejkialakítás

	Megr. szám	Külméret (cm)	Egységár Ft/db	Megr. szám	Külméret (cm)	Egységár Ft/db	Megr. szám	Külméret (cm)	Egységár Ft/db	
	14	118042	39,5x39,5	19960	102873	53x53	37270	102970	49x49	37270
	16	118042	39,5x39,5	19960	102873	53x53	37270	102970	49x49	37270
	18	118355	43x43	24210	102874	57x57	38820	158545	53x53	38820
	20	118355	43x43	24210	102874	57x57	38820	158545	53x53	38820
	25							158547	65x65	106660
	30							158548	72x72	106660
	14L	118121	39,5x53	26260	102402	53x67	41930	158549	49x63	41930
	16L	118121	39,5x53	26260	102402	53x67	41930	158549	49x63	41930
	18L	118416	43x57	26650	102404	57x71	46580	158550	53x67	46580
	20L	118416	43x57	26650	102404	57x71	46580	158550	53x67	46580
	25L							158552	65x79	106660
	30L							158553	72x88	106660
	18-14	123625	44x72	48370	102400	57x85	57940	158556	53x81	57940
	18-16	123625	44x72	48370	102400	57x85	57940	158556	53x81	57940
	20-14	123625	44x72	48370	102400	57x85	57940	158556	53x81	57940
	20-16	123625	44x72	48370	102400	57x85	57940	158556	53x81	57940
	20-18	113882	44x75	48370	102401	57x88	57940	158555	53x84	57940
	18-L-14	113808	44x89	52910	102405	57x102	78940	158559	53x98	62760
	18-L-16	113808	44x89	52910	102405	57x102	78940	158559	53x98	62760
	20-L-14	113808	44x89	52910	102405	57x102	78940	158559	53x98	62760
	20-L-16	113808	44x89	52910	102405	57x102	78940	158559	53x98	62760
	20-L-18				102406	57x104	78940	158558	53x100	63970
	14-14	123625	44x72	48370	102400	57x85	57940	158556	49x76	57940
	16-16	123625	44x72	48370	102400	57x85	57940	158556	49x76	57940
	18-18	123625	44x72	48370	102401	57x88	57940	158556	53x84	57940
	20-20	113882	44x75	48370	102401	57x88	57940	158555	53x84	57940
	14-L-14	113808	44x89	52910	102405	57x102	78940	158559	49x89	62760
	16-L-16	113808	44x89	52910	102405	57x102	78940	158559	49x89	62760
	18-L-18				102406	57x104	78940	158558	53x100	63970
	20-L-20				102406	57x104	78940	158558	53x100	63970

Téglamintás kéményfej elem

Kiöntő habarcs

Menetes szár (1,0 m)

Rögzítő szár (1,0 m)

	Megr. szám	Szín	Egységár Ft/db	Megr. szám	Egységár Ft/db	Megr. szám	Egységár Ft/db	Megr. szám	Egységár Ft/db
14, 16	118700	vörös	5670	900000202	16860	123627	4690	102193	4940
	118701	barna	5670						
	118703	antracit	5670						
	113721	vörös	6310						
18, 20	118702	barna	6310						
	118704	antracit	6310						
	113923	vörös	8410						
14L, 16L	113924	barna	8410						
	118705	antracit	8410						
	114027	vörös	9270						
18L, 20L	113926	barna	9270						
	113925	antracit	9270						
	114153	vörös	11940						
14-14, 16-16	114156	barna	11940						
	120707	antracit	11940						
	114153	vörös	11940						
18-14, 18-16	114156	barna	11940						
	120707	antracit	11940						
	114172	vörös	12530						
18-18, 20-20	114155	barna	12530						
		antracit	12530						
	123613	vörös	14860						
14-L-14, 16-L-16, 18-L-14, 18-L-16, 20-L-14, 20-L-16	132470	barna	14860	Megr. szám	Egységár Ft/db	Megr. szám	Egységár Ft/db	Megr. szám	Egységár Ft/db
	132471	antracit	14860	176948	3830	176945	7460	176944	100



Kéményszegély, waka-flex (BMI Bramac)

Megr. szám	Szín	Méret	Egységár Ft/db
176947	vörös	280 mm	28770
176946	barna	280 mm	28770
176943	antracit	280 mm	28770
176949	vörös	370 mm	45940
176951	barna	370 mm	45940
176950	antracit	370 mm	45940

Szegélylemez waka-flexhez (2,4 méter)

Tömítőanyag kéményszegélyhez

Csavar és tipli kéményszegélyhez (12 db szükséges!)



SCHIEDEL UNI CLASSIC ELŐNYÖK

- ⊕ Teljes magasságában hőszigetelt rendszer
- ⊕ Fatüzeléshez javasoljuk
- ⊕ Három különböző átmérőben rendelhető: 16, 18, 20 cm
- ⊕ A béléscsövek, a tisztítóajtós és a füstcső bekötő csatlakozók megbízható samott kerámiából, és egy darabból öntve készülnek
- ⊕ Számos, opcionálisan rendelhető rendszeralkatrésszel egészíthető ki
- ⊕ 30 év savállósági garanciával

Egykürtős

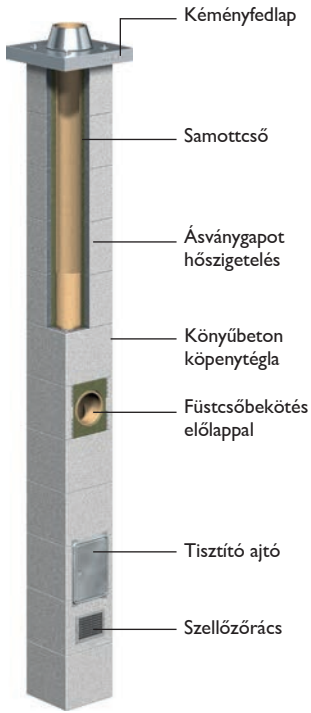

Átmérő	16	18	20	16	18	20
Típus	UC16	UC18	UC20	UC16	UC18	UC20
Külső méret	32/32	36/36	36/36	32/32	36/36	36/36
Egységár Ft/fm	40260	46710	47400	40260	46710	47400
Egység súly kg/fm	98	113	114	98	113	114
Kéménymagasság	hőtágulási hézagkarmantyúval			torkolati kúppal		
5,000	355830	397970	407560	397180	417420	425800
5,333	369250	413540	423360	410600	432990	441600
5,667	382670	429110	439160	424020	448560	457400
6,000	396090	444680	454960	437440	464130	473200
6,333	409510	460250	470760	450860	479700	489000
6,667	422930	475820	486560	464280	495270	504800
7,000	436350	491390	502360	477700	510840	520600
7,333	449770	506960	530690	491120	526410	536400
7,667	463190	522530	546490	504540	541980	552200
8,000	476610	538100	567350	517960	557550	568000
8,333	490030	553670	583150	531380	573120	583800
8,667	503450	569240	598950	544800	588690	599600
9,000	516870	584810	614750	558220	604260	615400
9,333	530290	600380	630550	571640	619830	631200
9,667	543710	615950	646350	585060	635400	647000
10,000	557130	631520	662150	598480	650970	662800
10,333	570550	647090	677950	611900	666540	678600
10,667	583970	662660	693750	625320	682110	694400
11,000	597390	678230	709550	638740	697680	710200
11,333	610810	693800	725350	652160	713250	726000

Tartozékok

A komplett kémény ára tartalmazza:

90fokos füstcső-csatlakozó idom, alsó tisztítóajtó csatlakozó idom, hőszigetelő lap, köpenytégla, samottcső, lábazati kondenzgyűjtő elem, tisztítóajtó, levegő bevezető rács, előlapcsomag, vödörös hézagkitt, torkolati kúp VAGY hőtágulási hézagkarmantyú, fedő, zsákos falazóhabarcs, sablonok az építési folyamathoz



45 fokos csatlakozó (felár)	hozzáadandó	24990	28230	32080	24990	28230	32080
Felső tisztítóajtó (felár)	hozzáadandó	43930	45930	46220	43930	45930	46220
Esővédő sapka		40320	48620	48620	28270	32120	34940
Megerősítő készlet	2 méteres	36120	36120	36120	36120	36120	36120
	3 méteres	46000	46000	46000	46000	46000	46000
	4 méteres	111760	111760	111760	111760	111760	111760
	6 méteres	168140	168140	168140	168140	168140	168140
Kéménytámasz		86890	86890	86890	86890	86890	86890
Cserépkályha csatlakozó csomag		68880	68880	73000	68880	68880	73000



Egykürtös



Köpenytégla (0,33 m) 3 db=1 fm



Samottcső
(0,33 m) 3 db = 1 fm

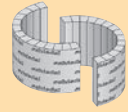

Hőszigetelő lap
1 fm = 6 db = 3 pár

Átmérő (cm)	Típus	Külső méret cm/cm	Egység súly kg/fm	Egységár Ft/fm	Megrendelési szám	Egység súly kg/db	Egységár Ft/db	Megrendelési szám	Egységár Ft/db	Megrendelési szám	Egységár Ft/pár
16	UC16	32/32	79	40260	100351	19	4070	103424	4410	100378	4940
18	UC18	36/36	92	46710	100353	21	4910	103425	5250	100540	5410
20	UC20	36/36	93	47400	100353	21	4910	103426	5510	100380	5380



Lábazati elem kondenzvíz lefolyóval



Levegő bevezető rács



Tisztítóajtó csatlakozó



Tisztítóajtó



Füstcsőcsatlakozó 90fokos



Hőszigetelő előlapcsomag

Átmérő (cm)	Mgr. szám	Egységár Ft/db	Mgr. szám	Egységár Ft/db	Mgr. szám	Egységár Ft/db	Mgr. szám	Egységár Ft/db	Mgr. szám	Egységár Ft/db	Mgr. szám	Egységár Ft/db
16	102684	22040	102681	10880	103438	15560	100475	37190	103435	13370	100381	19370
18	102685	23980	102681	10880	103439	19240	100475	37190	103436	16660	100382	19370
20	102685	23980	102681	10880	103440	20050	100475	37190	103437	19040	100382	19370



Torkolati kúp szett ¹⁾



Könnyűbeton fedő torkolati kúphoz



Rögzítő készlet könnyűbeton fedőkhöz



Hőtágulási hézagkarmantyú

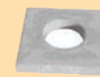

Beton fedő hőtágulási hézagkarmantyúhoz



5 kg-os samottgyasztó (vödörben), por ²⁾

Átmérő (cm)	Mgr. szám	Egységár Ft/db	Mgr. szám	Egységár Ft/db	Mgr. szám	Egységár Ft/db	Mgr. szám	Egységár Ft/db	Mgr. szám	Egységár Ft/db	Mgr. szám	Egységár Ft/db
16	123873	45100	118042	19960	102003	6540	102561	12690	103447	17560	100479	12530
18	123868	45940	118355	24210	102003	6540	102562	16910	103448	17680	100479	12530
20	123874	46200	118355	24210	102003	6540	102563	17780	103450	18280	100479	12530

1) A torkolati kúp szett tartalmaz egy torkolati kúpot, egy távtartó gyűrűt, egy 33 cm magas samottcsövet és a tömitő pasztát

2) Anyagszükséglet kalkuláció: 72. oldalon



Füstcsőcsatlakozó 45fokos

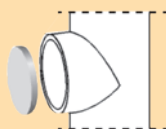

Előlapcsomag

Lezáró lap füstcső-
csatlakozóra (végleges)Lezáró dugó füstcső-
csatlakozóhoz (ideiglenes)Cserépkályha
csatlakozóUtólagos füstcsőcsonk
ragasztóval (90fok)

Átmérő (cm)	Füstcsőcsatlakozó 45fokos		Előlapcsomag		Lezáró lap füstcső- csatlakozóra (végleges)		Lezáró dugó füstcső- csatlakozóhoz (ideiglenes)		Cserépkályha csatlakozó		Utólagos füstcsőcsonk ragasztóval (90fok)	
	Megrendelési szám	Egységár Ft/db	Megrendelési szám	Egységár Ft/db	Megrendelési szám	Egységár Ft/db	Megrendelési szám	Egységár Ft/db	Megrendelési szám	Egységár Ft/db	Megrendelési szám	Egységár Ft/szett
16	113988	38360	100381	19370	100332	11770	100442	33320	100470	68880	123879	18520
18	114045	44890	100382	19370	100333	11770	100443	34420	100470	68880	123880	21370
20	114164	51120	100382	19370	100334	11770	100444	47350	100471	73000	123881	24490

Utólagos füstcsőcsonk
(90fok)Utólagos füstcsőcsonk
(45fok)Utólagos tisztítóajtó
keret ragasztóval

Zsuzsuzó elem

Esővédő hótágulási
hézagkarmantyúhozEsővédő torkolati
kúphoz

Átmérő (cm)	Utólagos füstcsőcsonk (90fok)		Utólagos füstcsőcsonk (45fok)		Utólagos tisztítóajtó keret ragasztóval		Zsuzsuzó elem		Esővédő hótágulási hézagkarmantyúhoz		Esővédő torkolati kúphoz	
	Megrendelési szám	Egységár Ft/db	Megrendelési szám	Egységár Ft/db	Megrendelési szám	Egységár Ft/szett	Megrendelési szám	Egységár Ft/db	Megrendelési szám	Egységár Ft/db	Megrendelési szám	Egységár Ft/db
16	102727	10510	100434	17800	123770	24400	100509	18540	102934	40320	133790	28270
18	102728	13360	100435	21510	123771	24860	100510	18540	102935	45930	133791	32120
20	102729	16480	100436	16480	123772	30770	100510	18540	102936	46220	133792	34940



Mege erősítő készlet



Falazóhabarcs

Bekötőgyűrű lábazati
elemhezTömítő paszta torkolati
kúphoz

Kéménykulcs

1 kg-os samott ragasztó
(vödörben), por

	Mege erősítő készlet		Falazóhabarcs		Bekötőgyűrű lábazati elemhez		Tömítő paszta torkolati kúphoz		Kéménykulcs		1 kg-os samott ragasztó (vödörben), por	
	Megrendelési szám	Egységár Ft/szett	Megrendelési szám	Egységár Ft/db	Megrendelési szám	Egységár Ft/db	Megrendelési szám	Egységár Ft/db	Megrendelési szám	Egységár Ft/db	Megrendelési szám	Egységár Ft/db
2,00 m	174065	36120	132348	5060	900001260	6990	102525	4800	900000181	810	102822	8010
3,00 m	174064	46000										
4,00 m	123608	111760										
6,00 m	123609	168140										



SCHIEDEL SRS ELŐNYÖK

- ⊕ Levegő-szigeteléses kéményrendszer
- ⊕ Nyitott égésterű készülékekhez, szilárd tüzelőanyaghoz alkalmas
- ⊕ A csatlakozók samottból, egy darabból öntve készülnek
- ⊕ Opcionálisan rendelhető rendszeralkatrészek
- ⊕ Biztonsági kéményként lehetőséget ad egy újabb fűtőberendezés csatlakoztatására
- ⊕ Kedvező ár

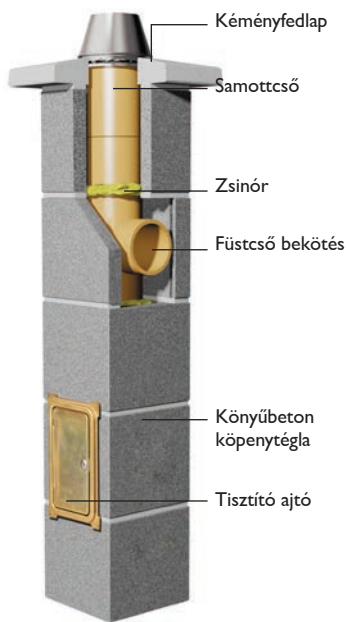

Átmérő	16	18	20	16	18	20
Típus	SRS16	SRS18	SRS20	SRS16	SRS18	SRS20
Külső méret	32/32	36/36	36/36	32/32	36/36	36/36
Egységár Ft/fm	32405	38440	40215	32405	38440	40215
Egység súly kg/fm	98	113	114	98	113	114
Kéménymagasság	hőtágulási hézagkarmantyúval			torkolati kúppal		
5,000	286810	325880	341890	328160	367980	382780
5,333	297620	338700	355300	338970	380800	396190
5,667	308420	351510	368700	349770	393610	409590
6,000	319220	364320	382110	360570	406420	423000
6,333	330020	377140	395510	371370	419240	436400
6,667	340820	389950	408920	382170	432050	449810
7,000	351620	402760	427380	392970	444860	468270
7,333	362430	415580	453320	403780	457680	494210
7,667	373230	433450	466720	414580	475550	507610
8,000	384030	446260	480130	425380	488360	521020
8,333	399890	459080	493530	441240	501180	534420
8,667	410690	484420	506940	452040	526520	547830
9,000	421490	497230	520340	462840	539330	561230
9,333	432300	510050	533750	473650	552150	574640
9,667	443100	522860	547150	484450	564960	588040
10,000	453900	535670	560560	495250	577770	601450
10,333	477230	548490	573960	518580	590590	614850
10,667	488030	561300	592430	529380	603400	633320
11,000	498830	574110	605830	540180	616210	646720
11,333	509640	586930	619240	550990	629030	660130

A komplett kémény
ára tartalmazza

90fokos füstcső-csatlakozó idom, alsó tisztítóajtó csatlakozó idom, zsinór, köpenytégla, samottcső, lábazati kondenzgyűjtő elem, tisztítóajtó, vödörös hézagkitt, hőtágulási hézagkarmantyú VAGY torkolati kúp, fedő, zsákos falazóhabarcs, sablonok az építési folyamathoz

Tartozékok



- 45 fokos csatlakozó (felár)
- Felső tisztítóajtó (felár)
- Esővédő sapka
- Előlapcsomag
- Levegő bevezető rács

Tartozék	16	18	20	16	18	20	
45 fokos csatlakozó (felár)	hozzáadandó	24990	28230	32080	24990	28230	32080
Felső tisztítóajtó (felár)	hozzáadandó	43930	45930	46220	43930	45930	46220
Esővédő sapka		40320	48620	48620	28270	32120	34940
Előlapcsomag		19370	19370	19370	19370	19370	19370
Levegő bevezető rács		10880	10880	10880	10880	10880	10880



Egykürtös

Köpenytégla
(0,33 m) 3 db=1 fm

Samottcső
(0,33 m) 3 db = 1 fm

Ásványgyapot zsinór
(50 mm-es)

Átmérő (cm)	Típus	Külső méret cm/cm	Egység súly kg/fm	Egységár Ft/fm	Megrendelési szám	Egység súly kg/db	Egységár Ft/db	Megrendelési szám	Egységár Ft/db	Megrendelési szám	Egységár Ft/pár
16	SRS16	32/32	79	32405	100351	19	4070	103424	4410	103019	1990
18	SRS18	36/36	92	38440	100353	21	4910	103425	5250	103019	1990
20	SRS20	36/36	93	40215	100353	21	4910	103426	5510	103019	1990



Lábzati elem kondenzvíz lefolyóval

Levegő bevezető rács (opcionális)

Tisztítóajtó csatlakozó

Tisztítóajtó

Füstcsőcsatlakozó 90fokos

Hőszigetelő előlapcsomag (opcionális)

Átmérő (cm)	Mgr. szám	Egységár Ft/db	Mgr. szám	Egységár Ft/db	Mgr. szám	Egységár Ft/db	Mgr. szám	Egységár Ft/db	Mgr. szám	Egységár Ft/db	Mgr. szám	Egységár Ft/db
16	102684	22040	102681	10880	103438	15560	100475	37190	103435	13370	100381	19370
18	102685	23980	102681	10880	103439	19240	100475	37190	103436	16660	100382	19370
20	102685	23980	102681	10880	103440	20050	100475	37190	103437	19040	100382	19370

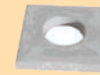

Torkolati kúp szett ¹⁾

Könyűbeton fedő torkolati kúphoz

Rögzítő készlet könnyűbeton fedkőhöz

Hőtágulási hézagkarmantyú

Beton fedő hőtágulási hézagkarmantyúhoz

5 kg-os samotttragasztó (vödörben), por ²⁾

Átmérő (cm)	Mgr. szám	Egységár Ft/db	Mgr. szám	Egységár Ft/db	Mgr. szám	Egységár Ft/db	Mgr. szám	Egységár Ft/db	Mgr. szám	Egységár Ft/db	Mgr. szám	Egységár Ft/db
16	123873	45100	118042	19960	102003	6540	102561	12690	103447	17560	100479	12530
18	123868	45940	118355	24210	102003	6540	102562	16910	103448	17680	100479	12530
20	123874	46200	118355	24210	102003	6540	102563	17780	103450	18280	100479	12530

1) A torkolati kúp szett tartalmaz egy torkolati kúpot, egy távtartó gyűrűt, egy 33 cm magas samottcsövet és a tömítő pasztát

2) Anyagszükséglet kalkuláció: 72. oldalon



Füstcsőcsatlakozó 45fokos

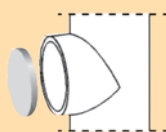

Előlapcsomag

Lezáró lap füstcső-
csatlakozóra (végleges)Lezáró dugó füstcső-
csatlakozóhoz (ideiglenes)Cserépkályha
csatlakozóUtólagos füstcsőcsonk
ragasztóval (90fok)

Átmérő (cm)	Füstcsőcsatlakozó 45fokos		Előlapcsomag		Lezáró lap füstcső- csatlakozóra (végleges)		Lezáró dugó füstcső- csatlakozóhoz (ideiglenes)		Cserépkályha csatlakozó		Utólagos füstcsőcsonk ragasztóval (90fok)	
	Megrendelési szám	Egységár Ft/db	Megrendelési szám	Egységár Ft/db	Megrendelési szám	Egységár Ft/db	Megrendelési szám	Egységár Ft/db	Megrendelési szám	Egységár Ft/db	Megrendelési szám	Egységár Ft/szett
16	113988	38360	100381	19370	100332	11770	100442	33320	100470	68880	123879	18520
18	114045	44890	100382	19370	100333	11770	100443	34420	100470	68880	123880	21370
20	114164	51120	100382	19370	100334	11770	100444	47350	100471	73000	123881	24490

Utólagos füstcsőcsonk
(90fok)Utólagos füstcsőcsonk
(45fok)Utólagos tisztítóajtó
keret ragasztóval

Zsaluzó elem

Esővédő hótágulási
hézagkarmantyúhozEsővédő torkolati
kúphoz

Átmérő (cm)	Utólagos füstcsőcsonk (90fok)		Utólagos füstcsőcsonk (45fok)		Utólagos tisztítóajtó keret ragasztóval		Zsaluzó elem		Esővédő hótágulási hézagkarmantyúhoz		Esővédő torkolati kúphoz	
	Megrendelési szám	Egységár Ft/db	Megrendelési szám	Egységár Ft/db	Megrendelési szám	Egységár Ft/szett	Megrendelési szám	Egységár Ft/db	Megrendelési szám	Egységár Ft/db	Megrendelési szám	Egységár Ft/db
16	102727	10510	100434	17800	123770	24400	100509	18540	102934	40320	133790	28270
18	102728	13360	100435	21510	123771	24860	100510	18540	102935	45930	133791	32120
20	102729	16480	100436	16480	123772	30770	100510	18540	102936	46220	133792	34940



Megerősítő készlet



Falazóhabarcs

Bekötőgyűrű lábazati
elemhezTömítő paszta torkolati
kúphoz

Kéménykulcs

1 kg-os samottragasztó
(vödörben), por

	Megerősítő készlet		Falazóhabarcs		Bekötőgyűrű lábazati elemhez		Tömítő paszta torkolati kúphoz		Kéménykulcs		1 kg-os samottragasztó (vödörben), por	
	Megrendelési szám	Egységár Ft/szett	Megrendelési szám	Egységár Ft/db	Megrendelési szám	Egységár Ft/db	Megrendelési szám	Egységár Ft/db	Megrendelési szám	Egységár Ft/db	Megrendelési szám	Egységár Ft/db
2,00 m	174065	36120	132348	5060	900001260	6990	102525	4800	900000181	810	102822	8010
3,00 m	174064	46000										
4,00 m	123608	111760										
6,00 m	123609	168140										

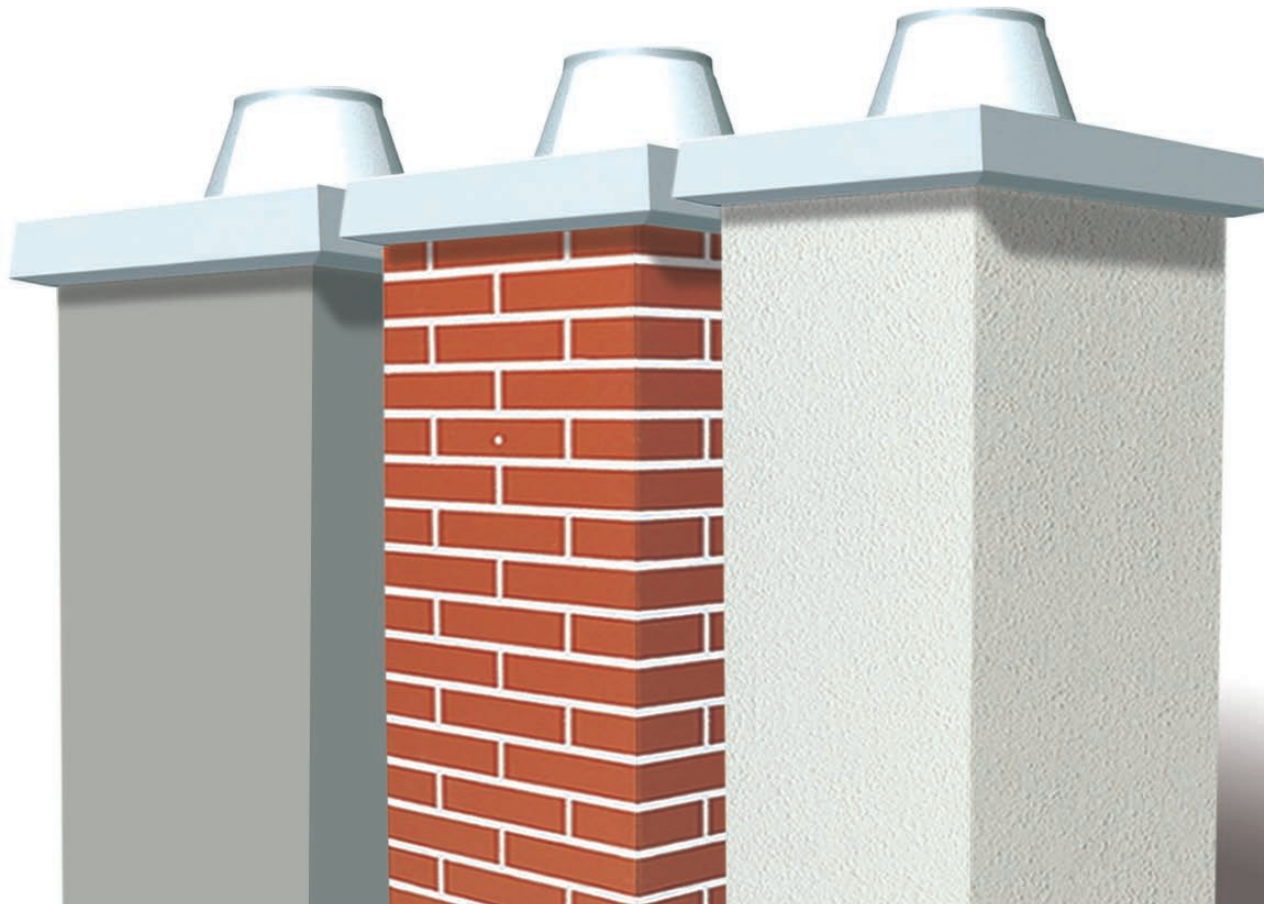

ROSTBETON KÉMÉNYFEJ

A Schiedel rostbeton kész kéményfej esztétikus és rendkívül időtálló megoldás a kémény tetőn kívüli szakaszának szakszerű kialakítására. Választható színekben és többféle felületkezeléssel forgalmazzuk: a háztulajdonos a tetőhöz és az épülethez legjobban illő kéményt kap. A ráborítós fej gyorsan és egyszerűen felhelyezhető, akár meglévő Schiedel kéményekre is. Nincs szükség vakolásra, szigetelésre és festésre!

Minden kéménymérethez alkalmazható
 Különböző magasságokban rendelhető.
 Könnyen összeszerelhető
 Fagy- és saválló
 Stabil konstrukció
 Ajánlatkérő alapján gyorsan beárazzuk, ld. 55. oldal



A KÉMÉNYSZAKÉRTŐ TIPPJE

Színek: téglavörös, vandyckbarna, fehér, beton, antracit

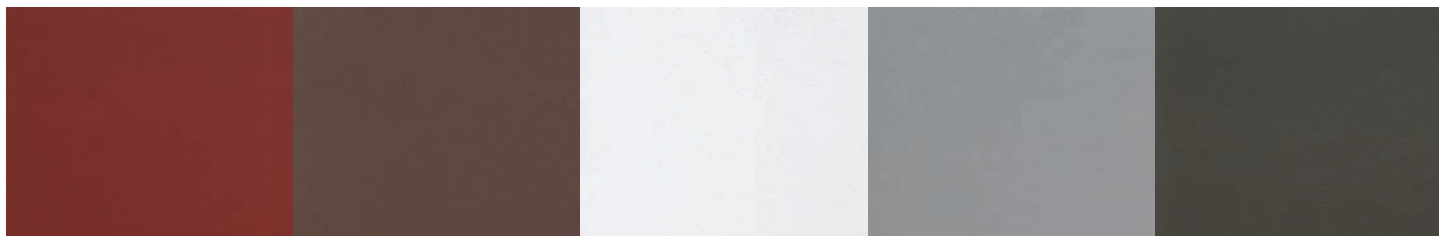

Textúrák: vakolt, téglamintás, sima



Ajánlatkérő / megrendelő elérhetőségei:	Schiedel Kéménygyár Kft. 8200 Veszprém, Kistó u. 12. Ügyfélszolgálat: 88/576-700 megrendeles@schiedel.com
Számlázási cím:	<input type="radio"/> Kiszállítás építési helyre <input type="radio"/> Kiszállítás építőanyag telepre <input type="radio"/> Saját szervezésű szállítás
Szállítási cím:	Ügyintéző: _____ Hivatkozási szám: _____

Ezúton kérjük ajánlatukat / megrendeljük a lenti paraméterek szerint.

Kéményrendszer / Kürtőátmérő (cm)		14	16	18	20	25	30	Kéményrendszer / Kürtőátmérő (cm)		1414	1616	1818	2020	Kéményrendszer / Kürtőátmérő (cm)		1814	1816	2014	2016
Egykürtős („EZ” pl.: UP18)	UNI Plus							Kétkürtős kombinált („ZZ” és a két kürtőátmérő egyforma, pl.: UP1818)	UNI Plus					Kétkürtős kombinált („ZZ” és a két kürtőátmérő különbözők, pl.: ABS2014)	UNI Plus				
	Advance								Advance						Advance				
	Absolut								Absolut						Absolut				
Egykürtős szellőzőkürtős („EZL” pl.: UP18L)	UNI Plus							Kétkürtős szellőzőkürtővel** („ZZL” és egyforma a kürtőátmérő, pl.: UP18L18)	UNI Plus					Kétkürtős kombinált, szellőzőkürtővel („ZZL” és a két kürtőátmérő különbözők, pl.: ABS20TL14)	UNI Plus				
	Advance								Advance						Advance				
	Absolut								Absolut						Absolut				

FELÜLETKEZELÉS Téglamintás (csak Classic típusúhoz) Vakolt (csak Classic típusúhoz) Sima

SZÍN

(A színválaszték a felületkezeléstől is függ.
Bizonyos felülettípusoknál nem minden szín elérhető.)

téglavörös
 vandyckbarna (RAL 8002)
 antracit (RAL 7021)
 beton (RAL 7035)
 fehér (RAL 9010)

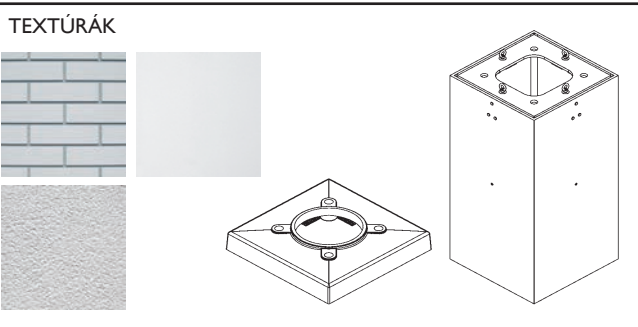
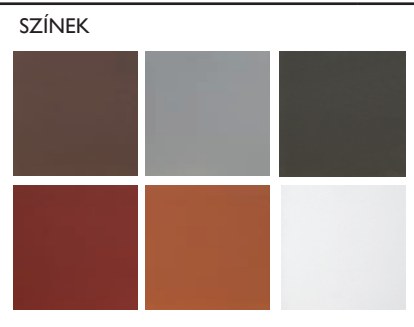

FEJKIALAKÍTÁS

Torkolati kúp szett Igen Nem

ELEMMAGASSÁG

75 cm 125 cm 175 cm (csak Classic típusnál) 250 cm (csak Classic típusnál)

100 cm 150 cm 200 cm (csak Classic típusnál)

A magasság számítás: a kémény tetőn kívüli szakaszának hossza + 10 cm. Pl.: 121 cm + 10 cm = 131 cm, ez egy 150 cm magasságú ráborítós kéményfejet igényel.

2025. ÉVI ALAPÁRAK (TÁJÉKOZTATÓ JELLEGEL)

Kéményrendszer	ADVANCE, UNI Plus	UNI Plus	UNI Plus	ABSOLUT	ABSOLUT	ABSOLUT
	Alapár* (HUF/db) Diam 14, 16, 18, 20	Alapár* (HUF/db) Diam 25	Alapár* (HUF/db) Diam 30	Alapár* (HUF/db) Diam 14, 16, 18, 20	Alapár* (HUF/db) Diam 25	Alapár* (HUF/db) Diam 30
Egykürtős („EZ”)	309 340	364 770	376 820	309 340	364 770	376 820
Egykürtős szellőzőkürtős („EZL”)	330 740	393 030	424 080	330 740	393 030	-
Kétkürtős** („ZZ” és egyforma a két kürtőátmérő)	354 870	-	-	354 870	-	-
Kétkürtős szellőzőkürtővel** („ZZL” és egyforma a kürtőátmérő)	427 410	-	-	427 410	-	-
Kétkürtős kombinált („ZZ” és a két kürtőátmérő különbözők)	354 870	-	-	354 870	-	-
Kétkürtős kombinált, szellőzőkürtővel („ZZL” és a két kürtőátmérő különbözők)	427 410	-	-	427 410	-	-

* 0,75 méter elemmagasságú, Classic típusú, sima felületű, fém fedlappal és bármelyik alapszínben
 ** ABSOLUT 2020 illetve 20TL20 típusokhoz nem rendelhető

Egyedi gyártású rostbeton kéményfej igény esetén keresse vevőszolgálatunkat!

Ajánlatkérő / megrendelő aláírása: _____ Dátum: _____

Átmérő Ø mm	14	16	18	20	25
-------------	----	----	----	----	----



Komplett kürtő

Megrendelési szám	MUL14	MUL16	MUL18	MUL20	MUL25
Egységár Ft/fm	55815	66285	73425	76830	94635
Külső méret cm/cm	36/36	36/36	40/40	40/40	48/48
Egységsúly kg/fm	90	92	101	104	135



Köpenytégla (0,33 cm)

3 db = 1 fm

Megrendelési szám	100565	100565	100566	100566	100567
Egységár Ft/db	8150	8150	8870	8870	13540
Egységsúly kg/db	28,1	28,1	32,0	32,0	40,9



Profil kerámia cső távolságtartóval (0,66 fm)

3 db = 2 fm

Megrendelési szám	100569	100570	100571	100572	100573
Egységár Ft/db	20910	27890	31210	33480	36010
Egységsúly kg/db	4,1	4,7	5,0	5,2	10,0



MULTI alapkészlet vakolt fejkialakítás*

1. (86.oldal)

Megrendelési szám	123695	123696	123697	123698	123699
Egységár Ft/db	402700	420300	428360	460080	528910



MULTI alapkészlet körbefalazott fejkialakítás*

2. (86.oldal)

Megrendelési szám	123685	123686	123687	123688	123689
Egységár Ft/db	402720	420320	442530	460040	528940



MULTI alapkészlet monolit beton fedköves fejkialakítás*

3. (86.oldal)

Megrendelési szám	123675	123676	123677	123678	123679
Egységár Ft/db	350160	367760	385430	402940	469140



MULTI csatlakozó elem

Megrendelési szám	100592	100593	100594	100595	100596
Egységár Ft/db	89100	89100	89100	89100	89100



Felső tisztítóajtó csatlakozó-csomag

Megrendelési szám	100587	100588	100589	100590	100591
Egységár Ft/db	93480	98360	101830	104880	108450



Vizsgálónyílás lezáró dugó P1

Megrendelési szám	100548	100548	100548	100548	100548
Egységár Ft/db	26610	26610	26610	26610	26610



Gyámlap körbefalazáshoz

Megrendelési szám	100561	100561	100562	100562	100563
Egységár Ft/db	45180	45180	66240	66240	80270
Külső méret cm/cm	68/68	68/68	68/68	68/68	74/74



Rotempo hézag tömítő massa

310 ml-es tubus

Megrendelési szám	100555	100555	100555	100555	100555
Egységár Ft/db	12210	12210	12210	12210	12210
Anyagszükséglet 1 tubus/fm	3,0	2,0	1,8	1,6	1,2
Alapkészletben	3	4	4	4	5



Kéménytámasztó szerkezet

Megrendelési szám	100514	100514	100514	100514	100514
Egységár Ft/db	86890	86890	86890	86890	86890

Gumigyűrű csatlakozóhoz (opcionális, pótrendelés)

Megrendelési szám	143784	143784	143784	143784	143784
Egységár Ft/db	21730	21730	21730	21730	21730
Méret (mm)	120/40	120/40	120/40	120/40	120/40
Megrendelési szám	103297	103297	103297	103297	103297
Egységár Ft/db	21500	21500	21500	21500	21500
Méret (mm)	160/85	160/85	160/85	160/85	160/85



Avant alapkészlet vakolt fejkialakításhoz: ALAPCSOMAG (Rotempo, csatlakozó lemez, torkolati kúp, vizsgáló nyílás fedél, kinyomó, hézaglehuzó, védőfedél és építési utasítás), Fedlap készlet (kémény FEDLAP VAKOLT kéményfej kialakításához, megerősítő készlet, kiöntő habarcs), Füstcső-csatlakozó csomag, Lábazati lap, Lábazati nyílás csomag (fedéllemez, ajtókulcs, rögzítő szegek), Tisztítóajtó-csomag



Avant alapkészlet körbefalazásos fejkialakításhoz: ALAPCSOMAG (Rotempo, csatlakozó lemez, torkolati kúp, vizsgáló nyílás fedél, kinyomó, hézaglehuzó, védőfedél és építési utasítás), Fedlap készlet (kémény FEDLAP KÖRÜLFALAZÁSHOZ, megerősítő készlet, kiöntő habarcs), Füstcső-csatlakozó csomag, Lábazati lap, Lábazati nyílás csomag (fedéllemez, ajtókulcs, rögzítő szegek), Tisztítóajtó-csomag



Multi alapkészlet vakolt fejkialakításhoz: ALAPCSOMAG (Rotempo, csatlakozó lemez, torkolati kúp, vizsgáló nyílás fedél, kinyomó, hézaglehuzó, védőfedél és építési utasítás), Fedlap készlet (kémény FEDLAP VAKOLT kéményfej kialakításához, megerősítő készlet, kiöntő habarcs), Lábazati lap, Lábazati nyílás csomag (fedéllemez, ajtókulcs, rögzítő szegek), Tisztítóajtó-csomag



Multi alapkészlet körbefalazásos fejkialakításhoz: ALAPCSOMAG (Rotempo, csatlakozó lemez, torkolati kúp, vizsgáló nyílás fedél, kinyomó, hézaglehuzó, védőfedél és építési utasítás), Fedlap készlet (kémény FEDLAP KÖRÜLFALAZÁSHOZ, megerősítő készlet, kiöntő habarcs), Lábazati lap, Lábazati nyílás csomag (fedéllemez, ajtókulcs, rögzítő szegek), Tisztítóajtó-csomag

Multi alapkészlet monolit fejkialakításhoz: ALAPCSOMAG (Rotempo, csatlakozó lemez, torkolati kúp, vizsgáló nyílás fedél, kinyomó, hézaglehuzó, védőfedél és építési utasítás), ZSALUZÓ LEMEZ, Lábazati lap, Lábazati nyílás csomag (fedéllemez, ajtókulcs, rögzítő szegek), Tisztítóajtó-csomag

AVANT ÉS MULTI KÉMÉNYFEJ-KIALAKÍTÁSOK

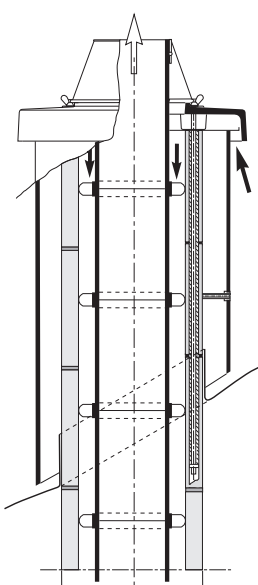

Hőszigetelt, vakolt fejkialakítás

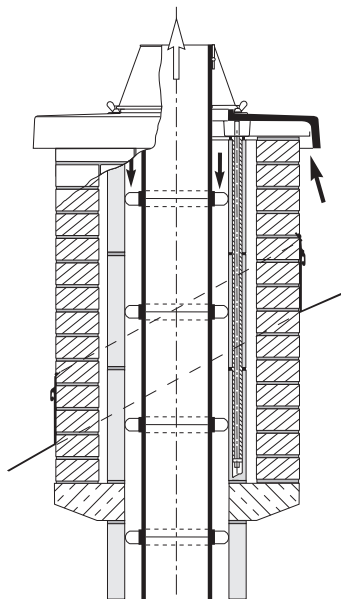

Körbefalazott fejkialakítás

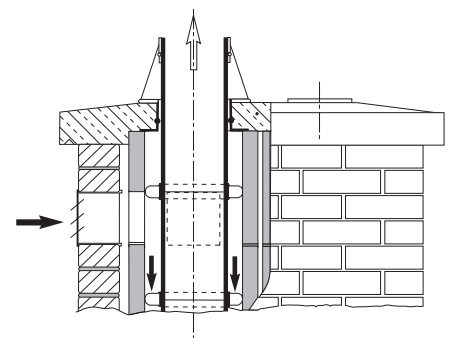

Helyszínen kialakított monolit fej

Miben
segíthetünk?



Szaktanácsadás

Kéményválasztás,
-méretezés



Egyedi
megoldások

Kandalló
Inspirátor



Online
katalógusok



Online garancia-
rendszer



3D CAD / BIM

RAKATKALKULÁCIÓ

Kéménytípus/Rakatszám	1 rakat	2 rakat	3 rakat	4 rakat	5 rakat	6 rakat	7 rakat	8 rakat
UP14, UP16	6,66 fm-ig	12 fm-ig	18 fm-ig	24 fm-ig	30 fm-ig			
SIH16, SRS16	6,66 fm-ig	12 fm-ig	18 fm-ig	24 fm-ig	30 fm-ig			
UP18, UP20	6 fm-ig	12 fm-ig	18 fm-ig	24 fm-ig	30 fm-ig			
SIH18, SIH20, SRS18, SRS20	6 fm-ig	12 fm-ig	18 fm-ig	24 fm-ig	30 fm-ig			
UP14L, UP16L, UP18L, UP20L	4 fm-ig	10 fm-ig	14,66 fm-ig		18 fm-ig	22 fm-ig		
UP1814, UP1816		6 fm-ig	7,33 fm-ig	10 fm-ig	12,66 fm-ig	15 fm-ig	18 fm-ig	24 fm-ig
UP2014, UP2016, UP2018		6 fm-ig	7,33 fm-ig	10 fm-ig	12,66 fm-ig	15 fm-ig	18 fm-ig	24 fm-ig
UP18L14, UP18L16			6 fm-ig	10 fm-ig	12,66 fm-ig	15 fm-ig	18 fm-ig	24 fm-ig
UP20L14, UP20L16, UP20L18			6 fm-ig	10 fm-ig	12,66 fm-ig	15 fm-ig	18 fm-ig	24 fm-ig
UP25, UP30		4 fm-ig	8 fm-ig	13 fm-ig		18 fm-ig		24 fm-ig
UP25L			6 fm-ig	8 fm-ig	10 fm-ig	12 fm-ig	15 fm-ig	
UP30L				4 fm-ig	7 fm-ig	9 fm-ig		15 fm-ig
ABS14, ABS16, ABS18, ABS20		8 fm-ig	13 fm-ig	18 fm-ig	24 fm-ig	30 fm-ig		
ABS14L, ABS16L, ABS18L, ABS20L		8 fm-ig	13 fm-ig	18 fm-ig				
ABS1814, ABS2014, ABS2016, ABS2018		4 fm-ig	8 fm-ig	12 fm-ig	15 fm-ig	18 fm-ig		
ABS18L14, ABS20L14, ABS20L16, ABS 20L18		4 fm-ig	8 fm-ig	12 fm-ig	15 fm-ig	18 fm-ig		
ADV14, ADV16, ADV18, ADV20		8 fm-ig	13 fm-ig	18 fm-ig				
ADV14L, ADV16L, ADV18L, ADV20L		6 fm-ig	13 fm-ig	18 fm-ig				
UPADV18L14, UPADV20L14			6 fm-ig	10 fm-ig	12,66 fm-ig	15 fm-ig	18 fm-ig	24 fm-ig
AVA14, AVA16, MUL14, MUL16		8 fm-ig	14 fm-ig	16 fm-ig	20 fm-ig			
AVA18, AVA20, MUL18, MUL20			8 fm-ig	16 fm-ig	18 fm-ig	20 fm-ig		
MUL25			6 fm-ig	12 fm-ig	17 fm-ig	19 fm-ig	22 fm-ig	24 fm-ig
KINGFIRE PARAT SZETT*						10 fm-ig	13 fm-ig	16 fm-ig
Permeter25 (tetőátvezető nélkül) **	7 fm-ig	12 fm-ig	18 fm-ig	24 fm-ig	30 fm-ig			
ICS25 (tetőátvezető nélkül) **	7 fm-ig	12 fm-ig	18 fm-ig	24 fm-ig	30 fm-ig			
Prima Plus **	7 fm-ig	12 fm-ig	18 fm-ig	24 fm-ig	30 fm-ig			
Kerastar (tetőátvezető nélkül) **	6 fm-ig	12 fm-ig	18 fm-ig	24 fm-ig	30 fm-ig			
Permeter25 (tetőátvezetővel) **		7 fm-ig	12 fm-ig	18 fm-ig	24 fm-ig	30 fm-ig		
ICS25 (tetőátvezetővel) **		7 fm-ig	12 fm-ig	18 fm-ig	24 fm-ig	30 fm-ig		
Kerastar (tetőátvezetővel) **		6 fm-ig	12 fm-ig	18 fm-ig	24 fm-ig	30 fm-ig		
SIRIUS, SARGAS vagy MIMAS kandallókályha PMSA kéménnyel		12 fm-ig	24 fm-ig					



* A Kingfire termékek szállítását csak építési daruval felszerelt helyszínekre vállaljuk.

** A táblázatban szereplő rakatkalkuláció 300 mm belső átmérőig érvényes.

*** A Schiedel Kft. fenntartja a jogot, hogy a súlyalapú fuvardíjat a csomagolási volumen miatt és indokolt esetben módosítsa. Pl. fémkémények esetében (ld. ÁSZF 3.2. pontja)

A táblázatban szereplő adatok tájékoztató jellegűek. A csomagolási eljárás során a rakatszám változhat. Az esetleges változásról a Schiedel Kft. tájékoztatja a megrendelőt.



SZÁLLÍTÁSI HATÁRIDŐK

Kéménytípus	Szállítási idő
UP14, UP16, UP18, UP20, UP25, UP14L, UP16L, UP18L, UP20L	3-5 munkanap
SIH16, SIH18, SIH20, SRS16, SRS18, SRS20	3-5 munkanap
UP1814, UP1816, UP2014, UP2016, UP2018	5-10 munkanap
UP18L14, UP18L16, UP20L14, UP20L16, UP20L18	5-10 munkanap
UP25, UP25L, UP30, UP30L	5-15 munkanap
ADV14, ADV16, ADV18, ADV20, ADV14L, ADV16L, ADV18L, ADV20L	3-5 munkanap
ADV18L14, ADV20L14, ADV1616, ADV1818, ADV2020, ADV1816, ADV2016, ADV2018, UPADV18L14, UPADV20L14	10 munkanap
ABS14, ABS16, ABS18, ABS20, ABS14L, ABS16L, ABS18L, ABS20L	5-10 munkanap
ABS1814, ABS2014, ABS2016, ABS2018, ABS18L14, ABS20L14, ABS20L16, ABS20L18	5-10 munkanap
AVA14, AVA16, AVA18, AVA20, MUL14, MUL16, MUL18, MUL20, MUL25, ABS25, ABS25L	15 munkanap
PERMETER25 fekete színben, 150, 180, 200 mm-es átmérőjű ill. PMSA fekete készletes termékkörei esetén, SIRIUS, SARGARAS, MIMAS kandallók	5-10 munkanap
PERMETER, ICS, KERASTAR, PRIMA PLUS, SIRIUS, PMSA típusok nem készletes termékkörei	10-30 munkanap
KINGFIRE PARAT SZETT*	20 munkanap

FIGYELEM! A táblázatban részletezett szállítási határidők a Schiedel Kft.-nek küldött megrendelések cégünkhöz történő beérkezési dátumától értendőek és tájékoztató jellegűek. Ettől eltérő szállítási határidőkről vevőszolgálatunk tájékoztatást ad. Ideiglenes készlethiányok befolyásolhatják az általános szállítási időket.

CSOMAGOLÁSI ÉS FUVAROZÁSI FELÁRAK

A Schiedel Kéménygyár Kft. a megrendelt és komissiózott kéményalkatrészeket egyutas vagy EUR raklapra készítve, megfelelő védőcsomagolással ellátva adja át. Saját szervezésű fuvar esetén a csomagolási díj: 5500,- Ft + áfa/rakat. Schiedel Kéménygyár Kft. által szervezett kéményszállítások esetében a kft. logisztikai díjat számít fel.

A maximum 30kg tömegű alkatrészek esetében csomagküldés igénybevételére is van lehetőség, ennek díjai:

Futárszolgálat esetén: 3000,- Ft + áfa/csomag

Postacsomag esetén: 1500,- Ft + áfa/csomag

A logisztikai díj súlyalapú kalkuláció szerint történik. ld. táblázat***

A csomagküldemények esetében a logisztikai díj tartalmazza a csomagolást is.

Szállítmány tömege	Nettó fuvardíj (Ft)	Bruttó fuvardíj (Ft)
631 kg-ig	20 490	26 023
632-1089 kg	40 980	52 045
1090-1425 kg	61 470	78 067
1426-2325 kg	81 960	104 090
2326-2775 kg	102 450	130 112
2776-3225 kg	113 450	144 082
3226-3675 kg	124 450	158 052
3676-4125 kg	135 450	172 022
4126-4575 kg	146 450	185 992
4576-5025 kg	156 450	198 692
5026-5475 kg	166 450	211 392
5476-5925 kg	175 650	223 076
5926-6375 kg	184 850	234 760
6476-6875 kg	194 050	246 444
további 400 kg-onként	további 9200 Ft + áfa	további 11684 Ft

* A kingfire termékek szállítását csak építési daruval felszerelt helyszínekre vállaljuk.

*** A Schiedel Kft. fenntartja a jogot, hogy a súlyalapú logisztikai díjat a csomagolási volumen miatt és indokolt esetben módosítsa. Pl. fémkémények esetében (ld. ÁSZF 3.2. pontja)

A táblázatban szereplő adatok tájékoztató jellegűek. A csomagolási eljárás során a rakatszám változhat. Az esetleges változásért a Schiedel Kft. tájékoztatja a megrendelőt. Érvényes: 2025. március 28-tól a következő díjváltoztatásig.

ÁLTALÁNOS ELADÁSI ÉS SZÁLLÍTÁSI FELTÉTELEK

A Schiedel Kft termékei megfelelnek az MSZ és az EN DIN szabványoknak, a kéményrendszerek CE minősítéssel rendelkeznek.

1. Kérjük, hogy jelen Általános Eladási és Szállítási Feltételeinket megrendelése előtt gondosan tanulmányozza át, mert nem áll módunkban Vevőinkkel ettől eltérő feltételekben megállapodni.

2. Tájékoztatjuk tisztelt Vevőinket, hogy a Schiedel Kft. szaktanácsadó szolgálata díjtalanul minden Vevője rendelkezésére áll. Ennek keretében a hozzánk eljuttatott építési engedélyezési terv vagy vázlat és megjelölt kazántípus alapján összeállítjuk a kéményelem szükségletét. A nem általunk végzett számolási, tervezési és méretezési tévedések következményeire felelősséget nem vállalunk. Amennyiben ezt a szolgáltatásunkat igénybe kívánja venni, rendelése előtt küldje el telephelyünkre tervrajzát.

A szerződés létrejötte

1. A szerződés a jelen Általános Eladási és Szállítási Feltételek szerint a mindenkor érvényes árak alapján, a vételár befizetésével jön létre. Az így létrejött szerződésnek megfelelően az Eladó vállalja – igény szerint – a kéményelemek Vevő által megadott címre történő szállítását. Saját szállítás esetén a veszprémi telepről történő szállítási és lerakási költségek az eladási áron felül a Vevőt terhelik. Felhívjuk figyelmét, hogy garanciális igény csak garancialevelünk és számla felmutatásával érvényesíthető. A garancia részletes feltételeit a garancialevél tartalmazza.

2. Megrendelések

2.1. A megrendelésnek tartalmaznia kell, hogy mely kéménytípushoz, milyen elemeket és tartozékokat, melyik hónapban kíván vásárolni, valamint közölnie kell a szállítási címet és az átvévő nevét, telefonszámát, behajtási engedély szükségességét vagy súlykorlátozás tényét abban az esetben, ha a szállítást az Eladótól rendeli meg. Amennyiben pontos szállítási címet nem tud megadni, úgy köteles a Vevő részletes leírást ill. rajzot mellékelni a megrendeléshez. Ha a szállítási helyszín behajtási engedély köteles, pótkocsis szerelvénnyel nem megközelíthető, vagy nem aszfaltút visz a címre akkor ezt a Vevőnek a megrendeléskor az Eladóval közölnie kell. Budapesten, ill. más településeken, ahol súlykorlátozás van, vagy a megrendelő telephelyére történik a szállítás, vagy a kisautós beszállításért fordulónként pótdíjat kell fizetni. A kézbesítés a megrendelő címén, emelőhátfalas autóval való kiszállítás esetén a kapuig értendő.

2.2. A Vevő a megrendelésben köteles a termék felhasználási helyéről tájékoztatást adni. A Schiedel Kft. nem jogosult a terméket országon kívül értékesíteni. Ha ezen exporttilalmat valamely Vevőnk megszegi, úgy köteles a szállítmány számla szerinti értékét a Schiedel Kft-nek megfizetni.

2.3. A szállítás pontos napjáról – a termék átvételére való felkészülés érdekében – 1 nappal korábban értesítést adunk, vagy ha az átvévő nem érhető el, akkor a viszonteladót értesítjük a másnapi szállításról.

3. Árak és szállítási díjak

3.1. A Schiedel Kft. által kiadott árak az ország egész területére érvényesek és tartalmazzák a termékek a Kft. veszprémi telephelyén történő egyszeri felrakásának költségeit. Forgalmazó partnereink kedvezményt biztosíthatnak, illetve szezonárat alkalmazhatnak.

3.2. A Schiedel Kft. fenntartja a jogot, hogy az aktuális árlistájában szereplő, súlyskála alapján kiközölt fuvardíjat indokolt esetben a csomagolási eljárást követően, a végső rakatszám figyelembe vételével módosítsa. Ilyen esetben a megrendelőt a Schiedel Kft. vevőszolgálata tájékoztatja a várható szállítási díjról még a szállítás előtt.

4. Csomagolás és szállítás

4.1. Az alapsomag és alapkészletek tartozékai kartondobozba, a hőszigetelő lapok fóliába, habarcsok és ragasztók vödörbe ill. zsákba csomagolva kerülnek kiadásra. A szállításnál és tárolásnál biztosítani kell, hogy ezeket az alkatrészeket nedvesség ne érje, ezért fedett, száraz, fagymentes helyen kell tárolni a beépítésig. Amennyiben a Vevő az árut telephelyeinken kívánja átvenni és csererakapot (MÁV EUR) előre leegyeztetett mennyiségben biztosít, akkor a kémények összecsomagolása MÁV EUR raklapra történik. Amennyiben a Vevő szállítást rendel meg, és a megrendelt kémény nagymennyiségű (eléri rakatmennyiségű samottcsövet ill. csatlakozót), a Schiedel Kft. a rendelés visszaigazoláskor jelzi a várható MÁV EUR raklapot. Ebben az esetben a raklapért betétdíjat és ÁFA-t kell fizetni. Amennyiben a Vevő kiszámlázott MÁV EUR raklapot telephelyeinkre 3 hónapon belül visszaszállítja, a betétdíjat visszakapja; 3 hónapon túl raklapot nem veszünk át. Felhívjuk figyelmét, hogy csak újra felhasználható, ép állapotú és csak a saját Vevőnknek szállított raklap visszavételére vállalunk kötelezettséget.

4.2. A vevő, ill. megrendelő szállítása esetén az összekészítés időpontját a Schiedel Kft. logisztikai részlegével egyeztetni kell.

4.3. A Schiedel Kéménygyár Kft. a Vevő által megrendelt és szállításra előkészített kémény-alkatrészeket a kommissiózás során védőcsomagolással látja el. A csomagolási díjról a Schiedel Kft. írásos visszaigazolást küld.

4.4. A szerződéseszerű teljesítés elismerése úgy történik, hogy a Vevő a szállítólevelet aláírja, vagy ha konkrét szállítási napon a Vevő vagy képviselője az átvételnél személyesen nem jelenik meg, akkor az árut a Vevő költségére az Eladó visszaszállítja. Az esetlegesen a szállításból eredő töréskárt a Vevő vagy képviselője az átvételnél köteles a szállítólevelén feltüntetni abban az esetben, ha a szállítást az Eladó végzi. Amennyiben a Schiedel Kft. volt a fuvaroztató, abban az esetben vevőszolgálata útján ellenőrzi a töréskárt, annak jogossága esetén azt rendezzi. Ezért a törött darabokat meg kell őrizni. A szállítási töréskár igényt az átvévő a szállítást követő 30 napon belül köteles bejelenteni a Schiedel Kft. ügyfélszolgálatán. A saját fuvarszókkal történő elszállítás esetén a töréskár a Vevőt terheli.

4.5. A fémkémény alkatrészek mennyiségétől függően dobozban, vagy dobozban és raklapon kerülnek szállításra.

4.6. A KINGFIRE PARAT kandalló- és kéményrendszerek szállítását csak építési daruval felszerelt címekre vállaljuk.

5. Garancia

5.1. Rendeltetészerű használat esetén a Schiedel Kft. a vásárolt kéménytípushoz tartozó garanciát biztosít, a garancialevélben leírtaknak megfelelően.

5.2. A garancia időtartama a szállítás napjától számít.

6. Késedelmes teljesítés

Amennyiben az Eladó – illetve megbízásából nevében eljáró – a szállító a vállalt szállítási napon kötelezettségeinek nem tesz eleget, úgy jogosult azt a határidő késedelmek nélkül 15 napon belül teljesíteni. Ha tartós üzemzavar, a termeléshez szükséges anyagok tartós hiánya, a közlekedési akadályok és egyéb elháríthatatlan ok miatt az Eladó további 15 napon túl sem tud teljesíteni, jogosult a szerződéstől elállni és köteles a Vevőnek a vételárat visszafizetni.

7. Visszaru kezelés

A Schiedel Kft. kizárólag a hivatalos, érvényben lévő árlistájában szereplő, hibátlan műszaki és esztétikai állapotú kéményalkatrészeket vásárol vissza. A fém kéményrendszereknél a hibátlan műszaki és esztétikai állapot, a csomagolás épségét is jelenti. A visszavásárlás a vásárlást igazoló számla alapján történhet. Visszavásárlási érték a számlázott ár 10%-kal csökkentett értéke. A visszavétel előre egyeztetett időpontban az ügyvezető igazgató előzetes engedélyével lehetséges. A szállítás lebonyolítása és annak költségei a visszáru kezdeményező felet terhelik.

8. Irányadó jog, jogviták

A jelen Általános Eladási és Szállítási Feltételekben nem szabályozott kérdésekben a Polgári Törvénykönyv az irányadó.

Schiedel Kft. Eladó (2024.)

Megjegyzések:

A katalógusban szereplő képek illusztrációk.
Az árlista elkészítése során a legnagyobb gondossággal jártunk el, előfordulhatnak azonban hibák.
A termékek verziói a kiadvány szerkesztéskori állapotát mutatják, az időközbeni esetleges verzióváltásokról érdeklődjön szaktanácsadóinktól.
A Schiedel Kft. a nyomdai hibákból eredő következményekért felelősséget nem vállal,
és a változtatás jogát fenntartja.

Copyright: Schiedel Kft.

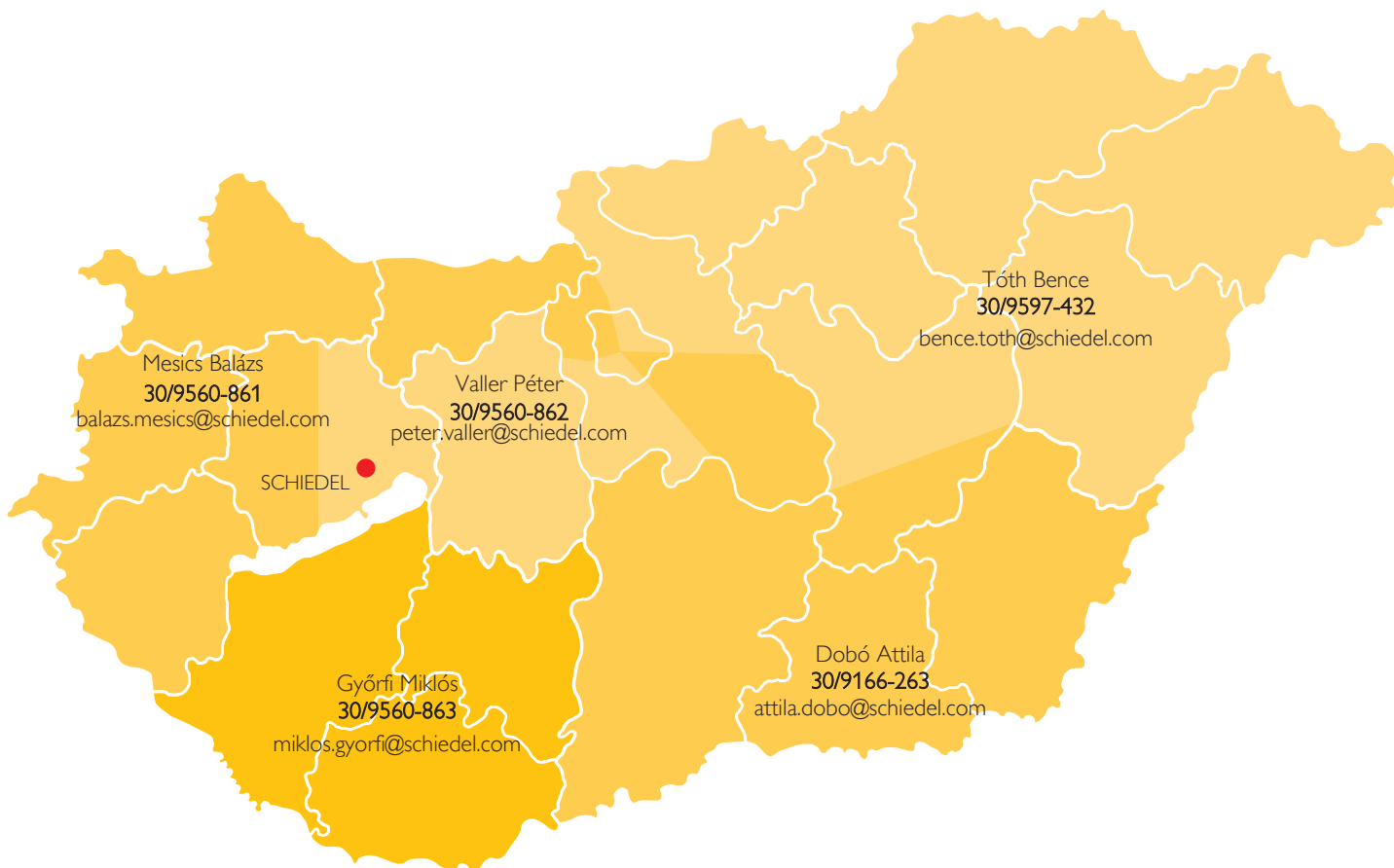

Schiedel Kéménygyár Kft.
8200 Veszprém, Kistó u. 12.
Tel.: 88/576-700
Tel.: 30/582-3584 (sms/mms fogadásra nem alkalmas)
Fax: 88/576-704
www.schiedel.hu
info.hu@schiedel.com



A **standard**
INDUSTRIES COMPANY