



SCHIEDEL

ÁRLISTA 2025

SCHIEDEL FÉMKÉMÉNY RENDSZEREK

Érvényes: 2025. március 28-tól

Az árlistában szereplő árak nettó árak. (áfa: 27%)

Az árlistában nem szereplő kéménytípusokra a veszprémi központunkból vagy szaktanácsadó kollégáinktól kérjen ajánlatot!

www.schiedel.hu



Kémények, kandallók és szellőztető
megoldások az életünkhöz tervezve



KERÁMIA KÉMÉNYEK

ABSOLUT
ADVANCE
UNI PLUS
UNI CLASSIC
SRS

AVANT
MULTI
ROSTBETON
KÉMÉNYFEJ
PARAT KÉMÉNYEK

FÉMKÉMÉNYEK

PERMETER
PERMETER SMOOTH
PMSA
ICS
KERASTAR

PRIMA PLUS
ME
CLV
UK PLUS
TECNOFLEX



KANDALLÓK

GRANDE SC
KANTO SC
RONDO SC
LINEARE SC
CLASSICO S

SIRIUS 1, 3
SARGAS 1, 3
MIMAS
NEXUS M, L
PROTEUS M, L

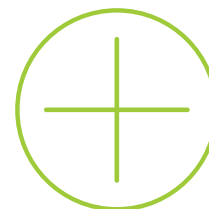

SZOLGÁLTATÁSOK

DÍJMENTES SZAKTANÁCSADÁS
TERVEZÉSI SEGÉDLETEK, 3D CAD/BIM
KONFIGURÁTOR, ONLINE ADATBÁZIS
KIVITELEZŐI ÉS VISZONTELADÓI KÉPZÉS
ONLINE GARANCIARENDSZER

Hosszú élettartamú, komplett kémény- és kandalló rendszerek az energiahatékony fűtés szolgáltatásban

KERÁMIA KÉMÉNYRENDSZEREK

biztonságos
energiahatékony
univerzális
egyedi és gyűjtő
rendszerek
új építés és bővítés
esetén egyaránt

FÉM KÉMÉNYRENDSZEREK

egyedi és gyűjtő
rendszerek
kiváló alapanyag
könnyű szerelés
modern design
egyedi megoldások
családi háztól az ipari
létesítményekig

SCHIEDEL SZOLGÁLTATÁSOK

kéménykonfigurátor
3D CAD könyvtár
Schiedel Profi online
termékadatbázis
online garanciarendszer
díjmentes szaktanácsadás
képzési program
kivitelezőknek

KANDALLÓ RENDSZEREK

kémény és kandalló
tökéletes kombinációja
modern megjelenés
helytakarékos
égési levegőt is biztosítja
egyedi beépítési
lehetőségek

TARTALOMJEGYZÉK

Kéményválasztás könnyedén	4-5. oldal
Szabadon álló kandallók	6-7. oldal
Schiedel IGNIS PROTECT	8. oldal
Schiedel VERMIS	9. oldal
Schiedel ICS ZERO	9. oldal
Schiedel ICS	10-61. oldal
ICS műszaki adatok, felépítési vázlatok, iránytörések, szerelési méretek	10-19. oldal
ICS termékárak 25 mm-es szigeteléssel	20-41. oldal
ICS termékárak 50 mm-es szigeteléssel	42-61. oldal
Schiedel PERMETER	62-87. oldal
Permeter25 méretdorozos árak (kivonat)	63. oldal
Permeter műszaki adatok	61-65. oldal
Permeter termékárak 25 mm-es szigeteléssel	66-77. oldal
Permeter termékárak 50 mm-es szigeteléssel	78-87. oldal
Schiedel PERMETER SMOOTH	88-99. oldal
Permeter Smooth műszaki adatok, szerelési javaslat	88-90. oldal
Permeter Smooth termékárak 25 mm-es szigeteléssel	91-97. oldal
Permeter Smooth egyéb méretek	98-99. oldal
Schiedel PERMETER SMOOTH AIR (PMSA)	100-107. oldal
Permeter Smooth Air műszaki adatok	101. oldal
Permeter Smooth Air 150 mm termékárak	102-106. oldal
Sirius, Sargas és Mimas kandallók	107. oldal
Schiedel PRIMA PLUS	108-127. oldal
Prima Plus műszaki adatok	108-109. oldal
Prima Plus termékárak	110-127. oldal
Schiedel KERASTAR	128-141. oldal
Kerastar műszaki adatok, felépítési vázlatok, szerelési méretek	128-133. oldal
Kerastar termékárak	134-141. oldal
Kerastar iránytörések	141. oldal
Szállítási határidők	142. oldal
Rakatkalkuláció	142. oldal
Csomagolási és fuvarozási felárak	143. oldal
Általános eladási és szállítási feltételek	144. oldal
THE SPARK - a szikra	145. oldal
Schiedel SZOLGÁLTATÁSOK	146. oldal

KÉMÉNYVÁLASZTÁS KÖNNYEDÉN



SCHIEDEL

PERMETER

Duplafalú fém, saválló, hőszigetelt kéményrendszer lakossági felhasználásra

- 3 héjú rendszer 25 mm-es vagy 50 mm-es hőszigeteléssel
- külső héj: horgonyzott acél porfestéssel falvastagság: 0,6 mm
- belső cső: alapanyag: EN 1.4521 4(44) falvastagság: 0,5 mm
- nedvességre érzéketlen, nyílt és zárt égésterű készülékhez
- füstgáz hőmérséklet $\leq 450\text{ }^{\circ}\text{C}$
- bármilyen RAL színben elérhető

25 mm-es hőszigeteléssel
T600 N1 D V3 L99050 Gxx
T600 N1 W V2 L99050 Gxx
T200 P1 W V2 L99050 O00
50 mm-es hőszigeteléssel
T600 N1 W V2 L99050 Gxx
T600 N1 D V3 L99050 Gxx
T400 N1 W V2 L99050 Gxx
T400 N1 D V3 L99050 Gxx



SCHIEDEL

PERMETER SMOOTH

Duplafalú fém, saválló, hőszigetelt kéményrendszer lakossági felhasználásra, rejtett csatlakozás, sima felület

- 3 héjú rendszer 25 mm-es vagy 50 mm-es hőszigeteléssel
- külső héj: horgonyzott acél porfestéssel falvastagság: 0,6 mm
- belső cső: alapanyag: EN 1.4521 (444) falvastagság: 0,5 mm
- nedvességre érzéketlen, nyílt és zárt égésterű készülékhez
- füstgáz hőmérséklet $\leq 450\text{ }^{\circ}\text{C}$
- bármilyen RAL színben elérhető

T450 N1 D V2 L50050 G50
T450 N1 D V3 L99005 G50

SCHIEDEL

PMSA

Égési levegőt is biztosító hőszigetelt fém kéményrendszer lakossági felhasználásra, rejtett csatlakozás, sima felület

- 3 héjú rendszer 25 mm-es ill. 50 mm-es hőszigeteléssel
- külső héj: horgonyzott acél porfestéssel falvastagság: 0,6 mm
- belső cső: alapanyag: EN 1.4521 (444) falvastagság: 0,5 mm
- nedvességre érzéketlen, nyílt és zárt égésterű készülékhez
- füstgáz hőmérséklet $\leq 450\text{ }^{\circ}\text{C}$
- fekete színben rendelhető

T450 N1 D V2 L50050 G50
T450 N1 D V3 L99005 G50

SCHIEDEL

ICS

Duplafalú fém, saválló, hőszigetelt kéményrendszer lakossági és ipari felhasználásra is

- 3 héjú rendszer 25 mm-es vagy 50 mm-es hőszigeteléssel
- külső héj: alapanyag EN 1.4301 (304) falvastagság: 0,5 mm
- belső cső: alapanyag EN 1.4404 (316L) falvastagság: 0,5 mm
- nedvességre érzéketlen, nyílt és zárt égésterű készülékhez
- füstgáz hőmérséklet $\leq 450\text{ }^{\circ}\text{C}$ (gáz, olaj, fa) $\leq 200\text{ }^{\circ}\text{C}$ (gáz, olaj)

25 mm-es hőszigeteléssel
T450 N1 W V3 L50050 Gxx
T450 N1 B V3 L50050 Gxx
T200 P1 W V2 L50050 O00
T600 N1 W V2 L50050 G75
T600 N1 D V3 L50050 G75
50 mm-es hőszigeteléssel
T600 N1 W V2 L50050 Gxx
T600 N1 D V3 L50050 Gxx
T200 P1 W V2 L50050 O00

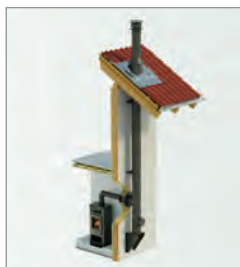

Épület kialakítás				
Passzív ház	✓*	✓*	✓*	✓*
Fokozott szigetelésű	✓	✓	✓	✓
Hagyományos szigetelésű	✓	✓	✓	✓
Építési technológia				
Épített				
Szerelt	✓	✓	✓	✓
Tüzelőanyag				
Pellet, biomassza	✓	✓	✓	✓
Fa	✓	✓	✓	✓
Gáz	✓			✓
Tüzelő berendezés				
Kandalló, szobakályha	✓	✓	✓	✓
Cserépkályha	✓	✓		✓
Vegyes tüzelésű kazán	✓	✓		✓
Faellátós kazán	✓	✓		✓
Kondenzációs gázkazán	✓	✓		✓

* Építési helyi kialakítás szükséges, kérje szaktanácsadónk segítségét.

SCHIEDEL

ICS 5000

Duplafalú fém, saválló, hőszigetelt kéményrendszer, magas nyomású füstgáz elvezetésekhez

- 3 héjú rendszer 25 mm-es vagy 50 mm-es hőszigeteléssel
- külső héj: alapanyag EN 1.4301 (304) falvastagság a béléscső átmérőtől függ: 0,5-1,0 mm
- belső cső: alapanyag EN 1.4404 (316L) falvastagság a béléscső átmérőtől függ: 0,5-1,0 mm
- H1 túlnyomásos üzemre
- dízel generátorok, CHP egységek

T600 H1 D V3 L50050 Oxx
T600 H1 D V2 L99005 Oxx

SCHIEDEL

KERASTAR

Duplafalú fém, saválló, hőszigetelt kéményrendszer, kerámia béléscsővel, lakossági felhasználásra

- 3 héjú rendszer 60 mm-es hőszigeteléssel
- külső héj: alapanyag EN 1.4301 falvastagság: 0,5 mm
- belső cső: ipari kerámia cső falvastagság: 6,5-8,5 mm
- nedvességre érzéketlen, nyílt égésterű készülékekhez
- füstgáz hőmérséklet ≤ 400 °C

T400 N1 D 3 G50
T200 N1 W 2 O30

SCHIEDEL

PRIMA PLUS

Egyhéjú fém, saválló béléscső rendszer kémény felújításhoz

- 1 héjú rendszer
- alapanyag EN 1.4301 (304) falvastagság: 0,6 mm
- füstcsőbekötőként is szerelhető, minősítéssel rendelkezik
- Tecnoflex rendszerrel kombinálva elhúzásos kémények bélelésére is használható
- füstgáz hőmérséklet ≤ 450 °C (gáz, olaj, fa) ≤ 200 °C (gáz, olaj)

T200 P1 W V2 L50060 O00
T450 N1 W V2 L50060 Gxx
T450 N1 W V2 L99005 Gxx

SCHIEDEL

TECNOFLEX

Flexibilis fém, saválló béléscső rendszer kémény felújításhoz, elhúzások kialakítására

- 1 héjú rendszer
- alapanyag EN 1.4404 falvastagság: 2 x 0,12 mm
- Prima Plus rendszerrel kombinálva elhúzásos kémények bélelésére
- füstgáz hőmérséklet ≤ 600 °C (gáz, olaj, fa) ≤ 200 °C (gáz, olaj)

T200 P1 W V2 L50012 O00
T600 N1 W V2 L50012 Gxx

SCHIEDEL

CLV

Zárt égésterű gázkészülékek fém gyűjtőkéménye

- LAS saválló P1 nyomásosztályú gyűjtőkémény rendszer
- külső héj: alapanyag EN 1.4509 falvastagság: 0,5 mm
- belső cső: alapanyag EN 1.4521 falvastagság: 0,5 mm
- füstgáz hőmérséklet ≤ 200 °C

T200 P1 W V2 L50050 O00
T200 P1 W V2 L99050 O00
T200 N1 W V2 L50050 O00
T200 N1 W V2 L99050 O00



	✓*			✓
✓	✓	✓	✓	✓
✓	✓	✓	✓	✓
✓	✓	✓	✓	✓
	✓	✓	✓	
	✓	✓	✓	
✓		✓	✓	✓
	✓	✓	✓	
	✓	✓	✓	
	✓	✓	✓	
	✓	✓	✓	✓

Schiedel szabadon álló kandallók: SARGAS, SIRIUS és MIMAS

A Schiedel letisztult formavilágú szabadon álló kandallói kompaktnak és szépek. Kéményük, a Perimeter Smooth Air az égéshez szükséges levegőt is biztosítja. A letisztult stílusnak köszönhetően sokféle belső térbe illeszthetők, és az igazi tűz látványával együtt varázsolnak kellemes meleget a lakótérbe.



SIRIUS 3

SIRIUS 1

SIRIUS 3G



MIMAS

SARGAS 1

SARGAS 3

ELŐNYÖK

A PMSA kémény segítségével biztosítható az égéshez szükséges levegő. A kémény a szabadon álló kandallóhoz méretezett, elősegíti a hatékony működést. Elektromos hálózattól független fűtési lehetőséget teremt.

- Többféle modellben elérhető.
- Új építésű és meglévő házakba is beszerelhető.
- Gyorsan építhető és kompakt rendszer.
- Kis helyigény.
- Esztétikus, rejtett csőkapcsolatok a kéményen.





Schiedel Perimeter Smooth Air kéményrendszer
Schiedel kandalló

Kandallótípus	SIRIUS 1	SIRIUS 3	SIRIUS PEDESTAL		MIMAS		SARGAS 1	SARGAS 3
Készülék magassága (m)	1,2	1,2	1,2		1,5		1,1	1,1
Készülék ára kémény nélkül	1130000	1260000	1200000		1435000		866700	982260
Kéménytípus	PMSA 150	PMSA 150	PMSA 150		PMSA 150		PMSA 150	PMSA 150
Kémény ø kültér / beltér (mm)	300 / 250	300 / 250	300 / 250		300 / 250		300 / 250	300 / 250
Teljes rendsz. magasság (fm)	SIRIUS 1 + PMSA 150 kémény	SIRIUS 3 + PMSA 150 kémény	SIRIUS PEDESTAL + PMSA 150 kémény	Teljes rendsz. magasság (fm)	MIMAS + PMSA 150 kémény	Teljes rendsz. magasság (fm)	SARGAS 1 + PMSA 150 kémény	SARGAS 3 + PMSA 150 kémény
5,200	2188850	2318850	2288850	5,300	2325410	5,375	1996680	2126680
5,700	2271790	2401790	2371790	5,750	2408350	5,625	2054410	2184410
6,200	2311140	2441140	2411140	6,255	2483620	6,125	2093760	2223760
6,650	2394080	2524080	2494080	6,710	2566560	6,580	2176700	2306700
7,150	2469350	2599350	2569350	7,210	2641830	7,080	2251970	2381970
7,600	2552290	2682290	2652290	7,650	2724770	7,350	2334910	2464910
8,105	2627560	2757560	2727560	8,165	2800040	8,035	2410180	2540180
8,560	2710500	2840500	2810500	8,620	2882980	8,490	2493120	2623120
9,060	2785770	2915770	2885770	9,120	2922330	9,000	2532470	2662470
9,500	2868710	2998710	2968710	9,575	3041190	9,445	2615410	2745410
10,000	2943980	3073980	3043980	10,000	3080540	9,945	2690680	2820680

Tartozékok, felárak

A komplett rendszer ára tartalmazza

Szabadon álló kandalló, a Perimeter Smooth Air kéményrendszer alaptartozékai (statikai megerősítés nélkül), 45fokos tetőhöz való tetőátvezető, 1 szett VERMIS átvezető az éghető anyagoktól való távolság kialakításához

	Egységár Ft	Egységár Ft	Egységár Ft		Egységár Ft		Egységár Ft	Egységár Ft
Erősítő külső bilincs	beltéri szakasz	12610	12610	12610	12610		12610	12610
	kültéri szakasz, normál	13250	13250	13250	13250		13250	13250
	kültéri szakasz, széles	27290	27290	27290	27290		27290	27290
Szarufás bilincs		24790	24790	24790	24790		24790	24790
Takarólemez beltérben, (szögletes)	45 fokos	21330	21330	21330	21330		21330	21330
Takarólemez (szögletes)	0 fokos	21620	21620	21620	21620		21620	21620
Takarólemez (kör alakú)	0 fokos	16880	16880	16880	16880		16880	16880
Kémény vizsgálónylásos elem	beltéri szakasz	157050	157050	157050	157050		157050	157050
	kültéri szakasz	197040	197040	197040	197040		197040	197040
Kandalló alátét	víziszta	58950	58950					
	fekete	74160	74160					
Hőtároló-gyűrűk	(csak MIMAS típushoz)	-	-	-	168000			

SCHIEDEL IGNIS PROTECT

Biztonságos átvezető rendszer éghető anyagú szerkezeten történő átvezetéshez

A biztonság a legfontosabb szempont

Az éghető anyagokból vagy éghető tartozékokból épült falakon (pl. fából készült szerkezetek) keresztül kivitelezett füstcsőátvezetések esetében nincs egyértelmű szabályozás az építési előírásokban. Ezekben az esetekben egy bevizsgált, minősített elemre van szükség, hogy biztonságot nyújtson a kivitelezőnek és az építtetőnek egyaránt.



Külső tér felőli oldal



Belső tér felőli oldal

IGNIS PROTECT
Blower-Door tömör

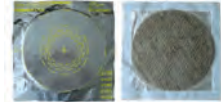

Schiedel IGNIS PROTECT
Könnyűszerkezetes faláttörés

IGNIS PROTECT:
(MxSz) 700 x 565 mm,
aluminium kasírozással

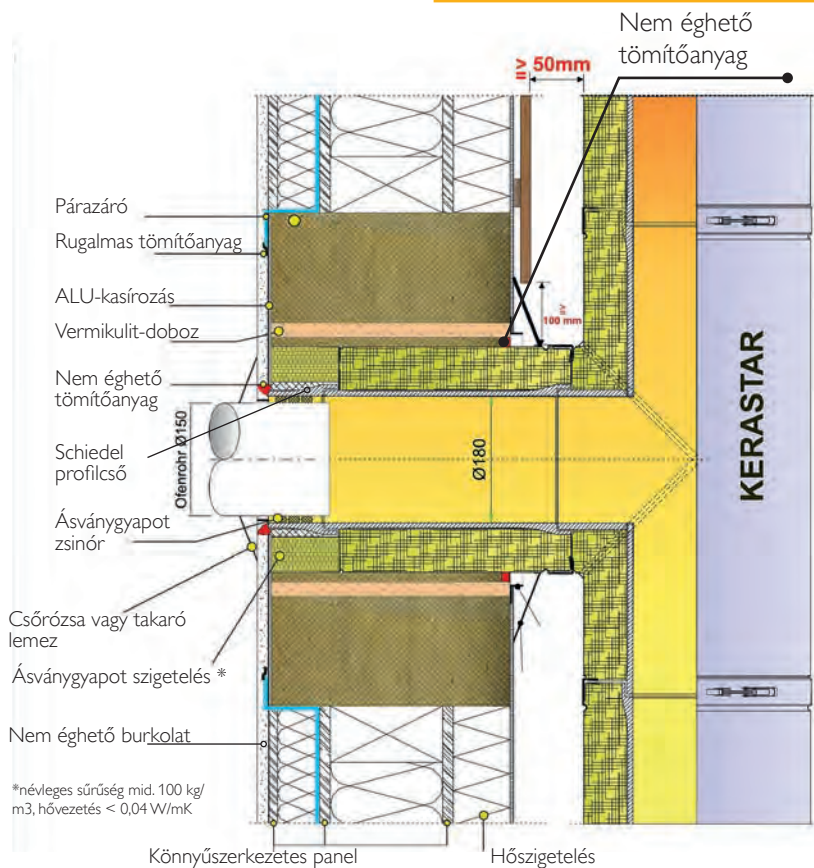

ELŐNYÖK:

- Minősített falátvezető elem ásványgyapotból
- Egyaránt alkalmazható egy- ill. kéthéjú bekötő csővel ellátott tüzelőberendezések esetén éghető építőanyagokon történő átvezetéshez.
- Koromégésnek ellenáll: egyhéjú füstcső esetén a 450 °C-os füstgáz hőmérséklet és a max. 85 °C-os felületi hőmérséklet terhelésnek. Kéthéjú füstcsővek esetén a 600 °C-os füstgáz hőmérséklet és max. 100 °C felületi hőmérséklet terhelésének.
- Az építőelem tűzveszélyességi osztálya: A1
- Külső oldalán alumínium kasírozással
- Belső oldalán vakolat felhordására alkalmas anyaggal ellátva
- Kivehető csőhéjak: Ø 110, 130, 150, 180 csőátmérőkhöz
- Külső méretei: Szélesség: 565 mm Magasság: 700 mm
- A szélesség megfelel a könnyűszerkezetes építésmód fa bordái közötti távolságnak. Az IGNIS PROTECT további sugárzó hő elleni védelem nélkül használható

Megrendelési szám	Falvastagság mm	Külméret mm	Egység súly kg	Egységár Ft/db
174343	100	565/700	4,0	103680
174344	150	565/700	6,0	133590
174345	200	565/700	8,4	179380
174346	250	565/700	10,5	217720
174347	300	565/700	12,5	240880
174348	350	565/700	15,0	289630
174349	400	565/700	15,0	308070
174350	450	565/700	17,0	323870
174351	500	565/700	17,0	361690
174352	550	565/700	17,5	404520
174353	600	565/700	17,5	462620

SCHIEDEL VERMIS

A Schiedel Vermis egy új vermikulit-alapú moduláris elem, amely ellenáll a magas hőmérsékletnek. Egyszerűen szerelhető, könnyű és alkalmazható több Schiedel kéménytípus esetében is. A VERMIS beépítésével a szerelt fémkémény az épületben lévő födémeken illetve a tetőáttörésnél átszellőztetés nélkül vezethető éghető és nem éghető anyagok közelében is.

ELŐNYÖK

- Egyszerű, megbízható, könnyen telepíthető és kedvező áron elérhető
- Névleges átmérők: 150, 180 és 200 mm
- Lehetővé teszi a szoros és pontos átvezetést a tetőszerkezeten
- Energiahatékonyságra törekvő, jól hőszigetelt épületekhez is alkalmas

Belső átmérő, kémény (mm)	Kéménytípus	Megr. sz.	Megnevezés	Külső méret, Vernis (mm)	Névleges átmérő (kéménypalást külső Ø)	Egységár Ft / szett
150	ICS 25, PM 25	152165	Vermis 202	280	D=202	41970
180	ICS 25, PM 25	152166	Vermis 232	310	D=232	45090
200	ICS 25, PM 25	152167	Vermis 252	330	D=252	46880
150	ICS 50, PM 50	152168	Vermis 282	360	D=282	50660
180	ICS 50, PM 50	152169	Vermis 300	380	D=300	52960

D=300 - A kémény belső átmérője 150 mm, a kémény szigetelőrétegének vastagsága 50 mm

D=252 - A kémény belső átmérője 200 mm, a kémény szigetelőrétegének vastagsága 25 mm

D=202 - A kémény belső átmérője 150 mm, a kémény szigetelőrétegének vastagsága 25 mm

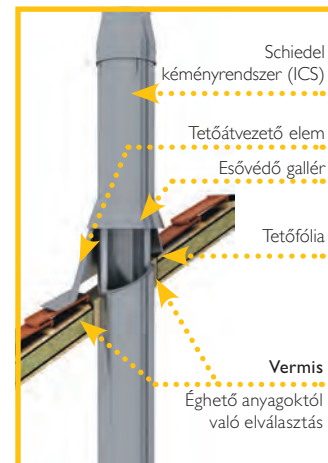

A Vermis készlet tartalma:
Vermis elemek (4 db), ragasztó (1 tubus), szalag záró csattal (2 m), összekötő csavarok (8 db), szerelési útmutató (1 db). A Vermis elemek magassága: 400 mm.

SCHIEDEL ICS ZERO

Az ICS Zero egy megnövelt szigetelésvastagságú fémkémény alkatrész, amely éghető anyagokból készült tetőszerkezeteken való, tűzbiztos átvezetésekre szolgál. Az éghető anyagok közvetlen közelében is használható. Bármilyen típusú kazán, kályha ill. kandalló esetén, lakossági vagy nem lakossági alkalmazásokhoz egyaránt.

ELŐNYÖK

- Kompatibilis az ICS 25 ill. a Perimeter 25 kéményrendszerrel
- Jól hőszigetelt és passzív házakhoz is alkalmas
- 0 mm távolság az éghető anyagoktól
- Bármilyen dőlésszögű tetőnél vagy lapos tetőben is használható
- Kétféle névleges hosszúságban rendelhető: 750 és 1000 mm
- Szigetelés típusa: Superwool Plus, vastagsága: 125 mm
- Megfelel a max. 85 °C felületi hőmérsékleti kritériumnak az éghető anyagok közelében (füstgáz hőmérsékleten ≤ 400 °C)
- Tesztjelentés: LW 14-57 / 2014 (az EN 1859: 2013 alapján)



Belső átmérő kémény (mm)	Kéménytípus	Megr. sz.	Hosszúság (mm)	Egységár Ft / db
130	ICS25, P25	142963	1000	245820
130	ICS25, P25	137425	750	240890
150	ICS25, P25	137426	1000	272190
150	ICS25, P25	142964	750	265740
180	ICS25, P25	137427	1000	294060
180	ICS25, P25	142965	750	282260
200	ICS25, P25	137428	1000	307920
200	ICS25, P25	142966	750	298280
250	ICS25, P25	137429	1000	340080
250	ICS25, P25	142967	750	325970
300	ICS25	137430	1000	374230
300	ICS25	142968	750	351550

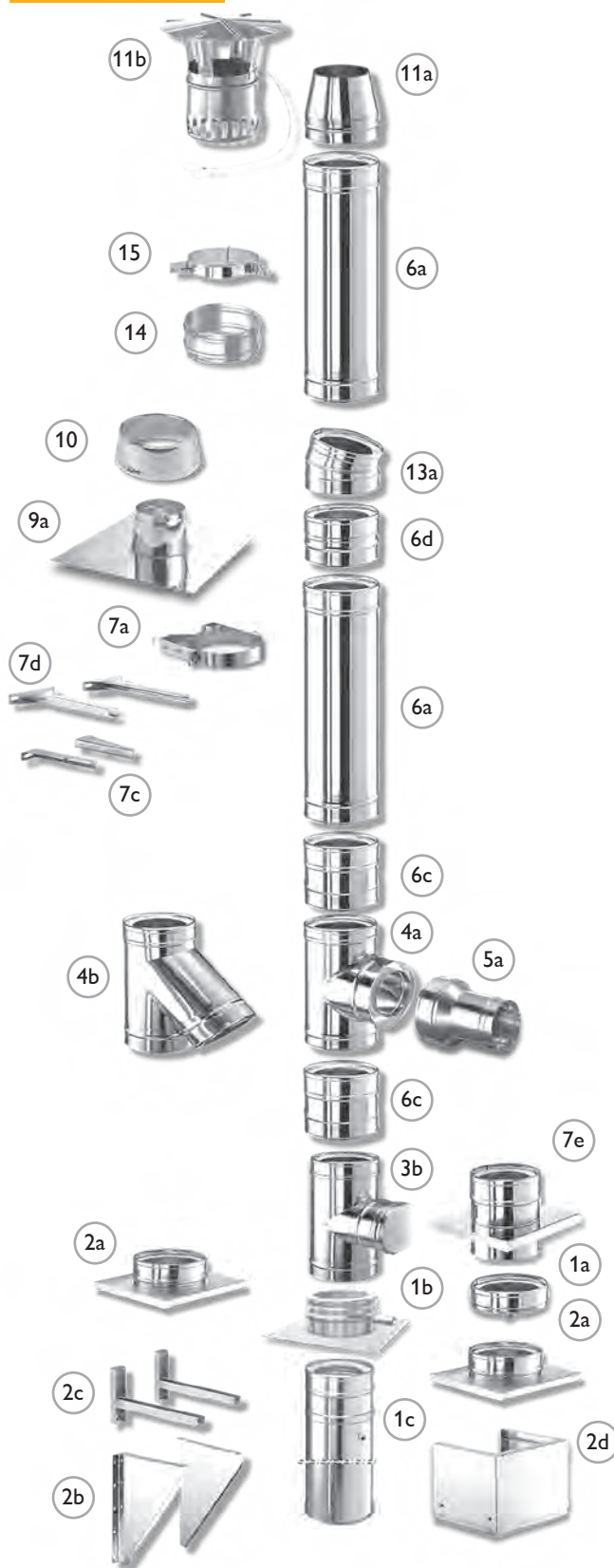

Schiedel ICS

szigetelt, háromhjú nemesacél fémkémény rendszer

Az ICS rendszer egyaránt használható száraz, nedves üzem, kondenzációs, valamint huzat hatása alapján működő és túlnyomásos üzemelésre. Megfelel továbbá a gáz- olaj- és szilárd tüzelőanyagok üzemelésével szemben támasztott összes követelménynek.

Rendszerjellemzők

- Minőségi, rozsdamentes béléscső és nemesacél külső héj
- Superwool hőszigetelés
- Nedvességhatásnak és magas hőmérsékletnek ellenálló
- Teljes magasságában hőhídmentes hőszigetelés
- Kis helyigény és kis súly
- A szerelés lehetséges falra vagy talpra
- Nincs szükség alapozásra
- Egyszerű és gyors összeszerelés
- Az összeszerelés után azonnal használatba vehető

A rendszer alkotóelemei:

- 1a Kondenzátumgyűjtő elvezetővel
- 1b Talpelem padlószeléréshez, elvezetővel
- 2a Talpelem konzolos szereléshez, elvezetővel
- 2b Lemezkonzol falszereléshez (párban)
- 2c Falkonzol hosszított
- 2d Teleszkópos padlótámasz
- 3a Tisztítóajtós elem ajtóval
- 3b Vizsgálónyílásos elem fedéllel
- 4a T-idom (füstcső-csatlakozó), 90°-os
- 4b T-idom (füstcső-csatlakozó), 45°-os
- 5a Egyhéjú>kéthéjú átvezető-csatlakozó (PPL füstcső>ICS kémény)
- 5b Kéthéjú>egyhéjú átvezető-csatlakozó (ICS füstcső>PPL kémény) (az ábrán nem látható)
- 6a Normál cső, 1000
Szilikon tömítő gyűrű (az ábrán nem látható)
Viton tömítő gyűrű (az ábrán nem látható)
- 6b Rövid cső, 500
- 6c Rövid cső, 250
- 6d Rövid cső, 200
- 7a Falbilincs
- 7b Falbilincs erősített kivitelben
- 7c Falbilincs hosszabbító (párban)
- 7d Falbilincs hosszabbító (párban)
- 7e Közbenő támasz
- 8 Bilincs szarufához való rögzítéshez (az ábrán nem látható)
- 9a Tetőátvezető, 0°
- 9b-e Tetőátvezető, 3°- 45°
- 10 Esővédő gallér
- 11a Kéményfej záróelem
- 11b Esővédő sapka
- 12a Csőrózsa kéthéjú csőre, DW
- 12b Csőrózsa egyhéjú csőre, EW
- 13a Könyök, 15°-os
- 13b Könyök, 30°-os
- 14 Erősítő külső bilincs
- 15 Rögzítőfüles bilincs kikötéshez



N

HUZAT
HATÁSA
ALATT

P

TÚLNYOMÁSOS

MINDEN
TÜZELŐ-
ANYAGHOZBÁRMELY
TÜZELŐRENDSZERHEZ



Padlószerelés

Konzolos szerelés

Alkalmazható:	Duplafalú hőszigetelt kéményrendszer szabványos kazánhoz, kályhához, kandallóhoz, lakossági és ipari felhasználásra
Telepíthető:	épületen belülre és kívülre
Tüzelőanyag:	gáz, olaj, szilárd tüzelőanyag
Üzemi hőmérséklet:	≤ 600 °C (≤ 200 °C túlnyomáson)
Koromégés ellenállóság:	igen
Nyomásosztály:	depressziós (N1 ≤ 40 Pa)
	túlnyomásos (P1 ≤ 200 Pa) tömítése – gáz fűtéshez - szilikon – olaj tüzeléshez - viton
	száraz (gáz, olaj, szilárd) / nedves (gáz, olaj)
Béléscső anyaga:	1.4404 (316L)
Külső cső anyaga:	1.4301 (304)
Külső cső felülete:	– BA - fényes (standard) – 2B - matt – szálcsiszolt (0,6 mm falvastagságnál) – réz fényezésű – RAL színekben
Hőszigetelés típusa:	Superwool Plus (Ø80 - Ø900)
Hőszigetelés sűrűsége:	Superwool Plus: 96 kg/m ³
Hővezetési ellenállás:	0,37 m ² K/W, 200 °C-on Ø200 mm átmérőnél
Felületi érdesség:	1,0 mm az MSZ EN 13384-1 szerint
Magasság, legfelső megfogás fölött:	– 3,0 m (Ø80 - Ø400) – 2,0 m (Ø450 - Ø900)
Rögzítési távolság:	– 4,0 m (Ø80 - Ø400) – 3,0 m (Ø450 - Ø900)

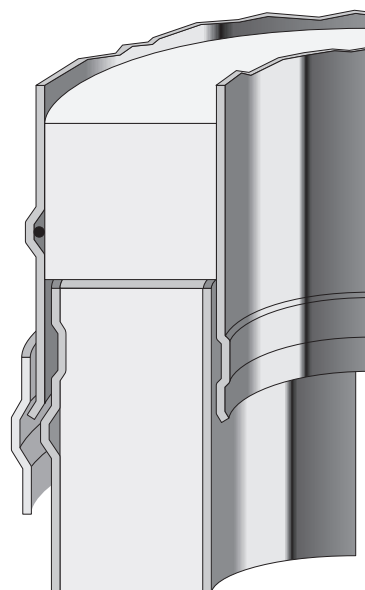

Tömítő gyűrű

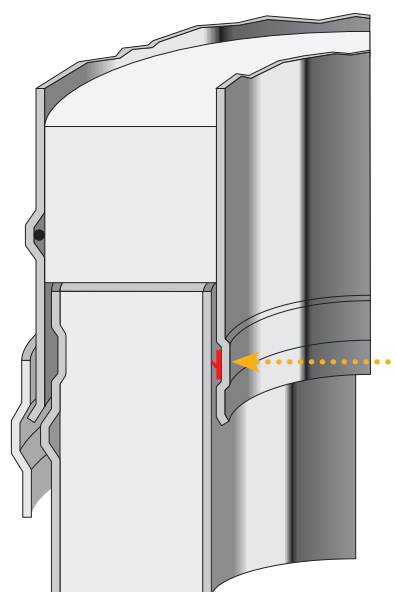

Választható átmérők:

Belső átmérő (mm):	80	100	130	150	180	200	230	250	300	350	400	450	500	600	700	800	900
Külső átmérő (mm):	130	150	180	200	230	250	280	300	350	400	450	500	550	650	750	850	950
Béléscső falvastagsága:	0,5 mm (1,0 mm opcionális)										0,6 mm (1,0 mm opcionális)						
Külső cső falvastagsága:	0,5 mm								0,6 mm				0,7 mm				
Súly (kg/m) 0,6 mm	3,5	4,2	5,2	5,8	6,8	7,5	8,5	9,2	11,7	13,5	16,3	18,2	20,2	25,7	29,7	33,0	37,0
Súly (kg/m) 1,0 mm	-	-	-	-	-	-	-	-	-	-	-	-	-	-	-	41,0	46,0

Alkalmaható:	Duplafalú hőszigetelt kéményrendszer szabványos kazánhoz, kályhához, kandallóhoz, lakossági és ipari felhasználásra
Telepíthető:	kültérre, beltérre
Tüzelőanyag:	gáz, olaj, szilárd tüzelőanyag
Üzemi hőmérséklet:	≤ 600 °C (≤ 200 °C túlnyomáson)
Koromégés ellenállóság:	igen
Nyomáscsökkentés:	depressziós (N1 ≤ 40 Pa)
	száraz (gáz, olaj, szilárd) / nedves (gáz, olaj)
Béléscső anyaga:	1.4404 (316L)
Külső cső anyaga:	1.4301 (304)
Külső cső felülete:	<ul style="list-style-type: none"> - BA - fényes (standard) - 2B - matt - szálcsiszolt (0,6 mm falvastagságnál) - réz fényezésű - RAL színekben
Hőszigetelés típusa:	Superwool Plus
Hőszigetelés sűrűsége:	96 kg/m ³
Hővezetési ellenállás:	0,56 m ² K/W, 200 °C-on, Ø200 mm átmérőnél, az MSZ EN 1859 szerint
Felületi érdesség:	1,0 mm az MSZ EN 13384-1 szerint
Magasság, legfelső megfogás fölött:	<ul style="list-style-type: none"> - 3,0 m (Ø130-Ø400) - 2,0 m (Ø450-Ø700)
Rögzítési távolság:	<ul style="list-style-type: none"> - 4,0 m (Ø130-Ø400) - 3,0 m (Ø450-Ø700)

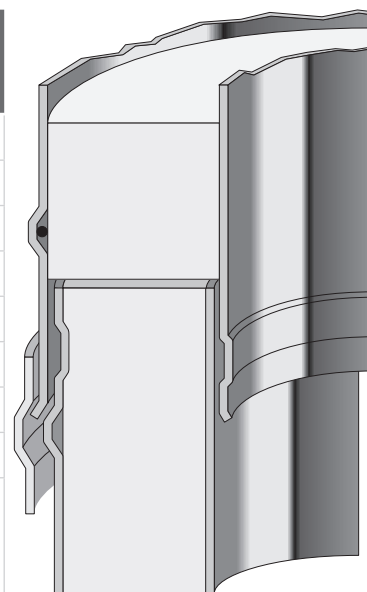

Tömítő gyűrű

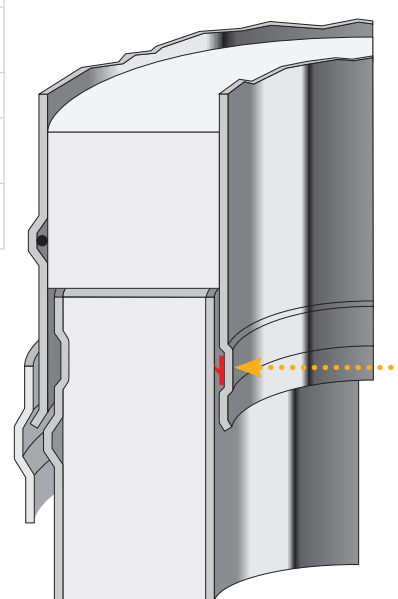

Választható átmérők:

Belső átmérő (mm):	130	150	180	200	250	300	350	400	450	500	600	700	800	900	1000	1100	1200
Külső átmérő (mm):	230	250	280	300	350	400	450	500	550	600	700	800	900	1000	1100	1200	1300
Béléscső falvastagsága:	0,6 mm (1,0 mm opcionális)														1,0 mm		
Külső cső falvastagsága:	0,6 mm										0,7 mm						
Súly (kg/m) 0,6 mm	7,7	8,6	9,9	10,8	13,9	16,2	18,5	20,8	23,1	27,0	31,8	36,7	41,0	45,0	-	-	-
Súly (kg/m) 1,0 mm	-	10,2	11,8	12,9	16,4	19,3	22,1	24,9	27,7	32,1	38,0	43,9	49,0	55,0	60,0	66,0	72,0

ICS Ø80-300

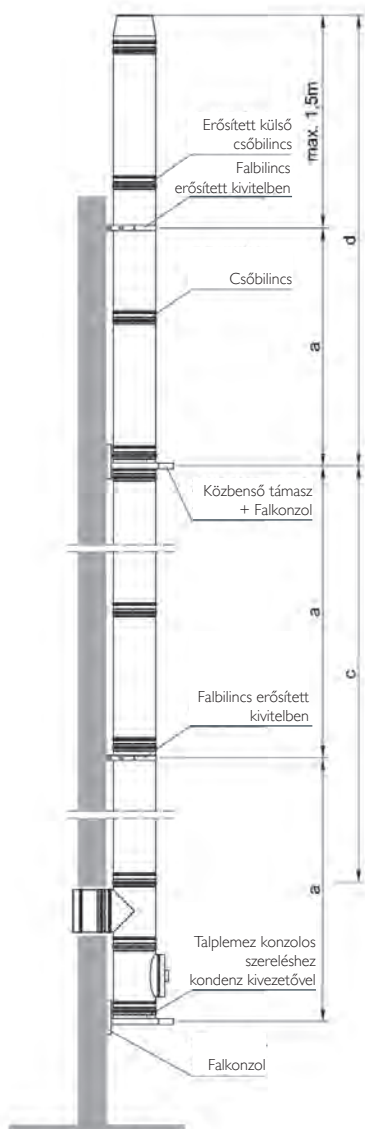

ICS Ø80-300

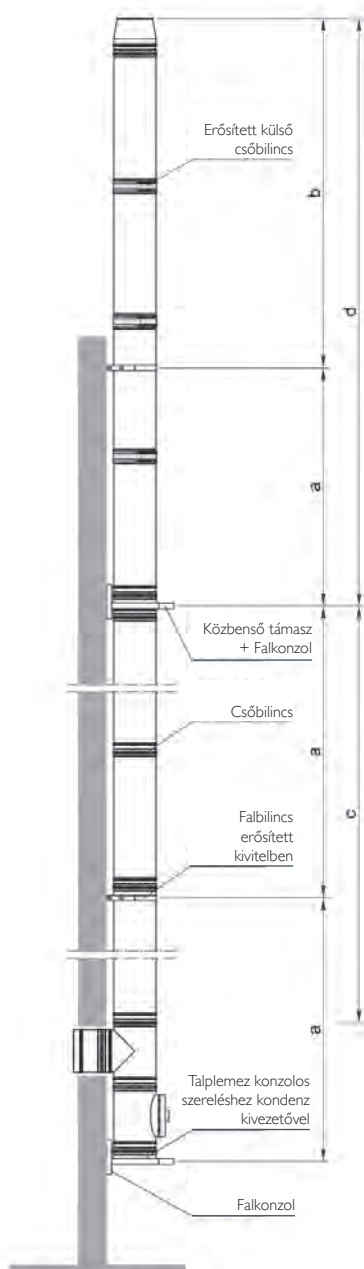

ICS Ø350-700

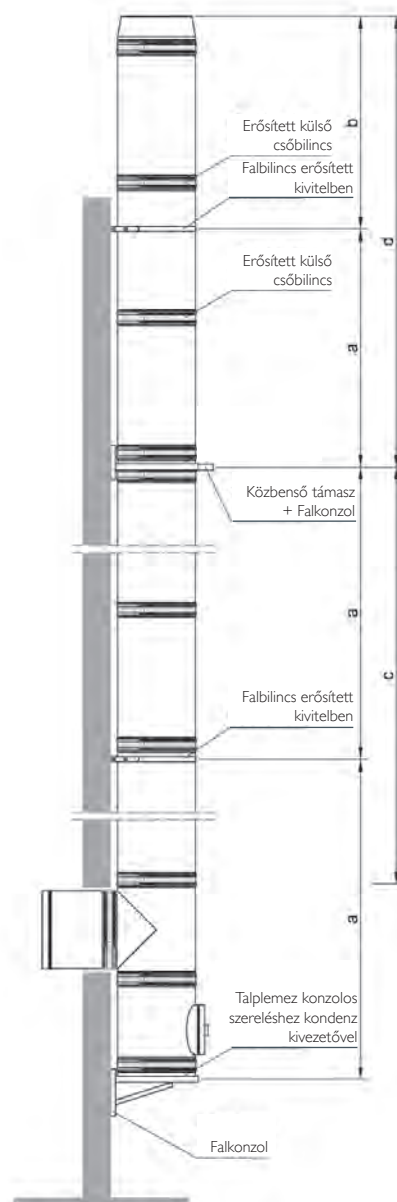

Ø mm	a m	b m	c m	d m
80	4	3,0	15	15
100	4	3,0	15	15
130	4	3,0	15	15
150	4	3,0	15	15
180	4	3,0	15	15
200	4	3,0	15	15
230	4	3,0	15	15
250	4	2,5	15	15
300	4	2,5	15	15
350	3	2,0	8	12
400	3	2,0	8	12
450	3	2,0	8	12
500	3	2,0	8	12
600	3	2,0	6	8
700	3	2,0	6	8

Ha a kémény magassága az utolsó megfogás felett meghaladja a 1,5 métert, akkor a statikai kiegészítőket kell használni (erősített falbilincs és erősített külső csőbilincs). A megfogási pont alatt 1db, fölötté csőkapcsolatonként 1-1 db erősített külső csőbilinccsel kell összekapcsolni kémény elemeket a legfelső megfogási pont fölötti 1,5 méteres szakaszon.

*A táblázatban nem szereplő magasságok, illetve a statikai kiegészítővel kapcsolatos kérdések esetén forduljon a Schiedel munkatársaihoz

int Ø mm 80 100 130 150 180 200 230 250 300 350 400 450 500 600 700

Könyök 15°

lásd a jobb oldali ábrát

A	293	293	313	313	313	313	313	313	313	313	352	429	448	468	507	552
B	39	39	41	41	41	41	41	41	41	41	46	56	59	62	67	73

Könyök 15° ábra

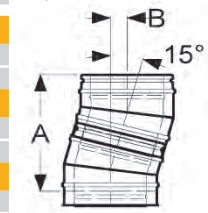

Könyök 30°

lásd a jobb oldali ábrát

A	297	297	306	315	371	371	390	390	399	526	537	556	575	631	687
B	80	80	82	85	100	100	105	105	107	141	144	149	154	169	184

Könyök 30° ábra

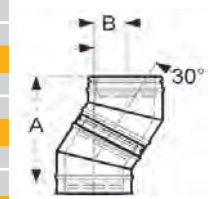

Könyök 45°

lásd a jobb oldali ábrát

A	340	340	357	357	365	391	408	425	481	516	594	628	662	731	799
B	141	141	148	148	151	162	169	176	199	214	246	260	274	303	331

Könyök 85°

lásd a jobb oldali ábrát

A	380	376	402	443	437	450	480	500	552	609	976	1000	1024	1072	1120
B	349	345	369	406	400	412	440	458	506	558	894	916	938	982	1026

Könyök 90°

lásd a jobb oldali ábrát

A	296	315	345	366	410	420	452	468	518	572	936	958	980	1024	1082
B	296	315	345	366	410	420	452	468	518	572	936	958	980	1024	1082

T-idom 45°és könyök 45°

lásd a jobb oldali ábrát

A	304	327	404	404	405	455	473	496	567	624	725	785	844	963	1068
B	334	354	449	448	456	515	513	541	595	668	773	833	892	1016	1121

Könyök 15° és normál ill. rövid csövek



Normál cső	A	1216	1216	1236	1236	1236	1236	1236	1236	1236	1275	1352	1371	1391	1430	1475
995	B	286	286	288	288	288	288	288	288	288	293	303	306	309	314	320
Rövid cső	A	733	733	753	753	753	753	753	753	753	792	869	888	908	947	992
455	B	157	157	159	159	159	159	159	159	159	164	174	177	180	185	191
Rövid cső	A	491	491	511	511	511	511	511	511	511	550	627	646	666	705	750
205	B	92	92	94	94	94	94	94	94	94	99	109	112	115	120	126
Rövid cső	A	443	443	463	463	463	463	463	463	463	502	579	598	618	657	702
155	B	79	79	81	81	81	81	81	81	81	86	96	99	102	107	113

Könyök 45° ábra

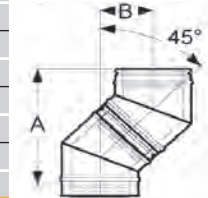

Könyök 30°és normál ill. rövid csövek

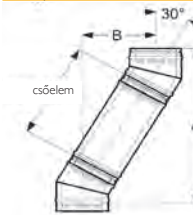

Normál cső	A	1124	1124	1133	1142	1198	1198	1217	1217	1226	1353	1364	1383	1402	1458	1514
955	B	558	558	560	563	578	578	583	583	585	619	622	627	632	647	662
Rövid cső	A	691	691	700	709	765	765	784	784	793	920	931	950	969	1025	1081
455	B	308	308	310	313	328	328	333	333	335	369	372	377	382	397	412
Rövid cső	A	475	475	484	493	549	549	568	568	577	704	715	734	753	809	865
205	B	183	183	185	188	203	203	208	208	210	244	247	252	257	272	287
Rövid cső	A	431	431	440	449	505	505	524	524	533	660	671	690	709	765	821
155	B	159	158	160	163	178	178	183	183	185	219	222	227	232	247	262

Könyök 85° ábra

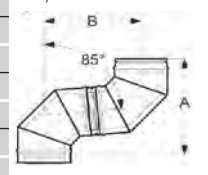

Könyök 45° és normál ill. rövid csövek

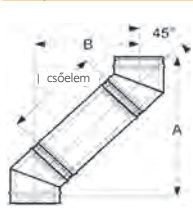

Normál cső	A	1015	1015	1032	1032	1040	1066	1083	1100	1156	1191	1269	1303	1337	1406	1474
955	B	816	816	823	823	826	837	844	851	874	889	921	935	949	978	1006
Rövid cső	A	662	662	679	679	687	713	730	747	803	838	916	950	984	1053	1121
455	B	463	463	470	470	473	484	491	498	521	536	568	582	596	625	653
Rövid cső	A	485	485	502	502	510	536	553	570	626	661	739	773	807	876	944
205	B	286	286	293	293	296	307	314	321	344	359	391	405	419	448	476
Rövid cső	A	450	450	467	467	475	501	518	535	591	626	704	738	772	841	909
155	B	251	251	258	258	261	272	279	286	309	324	356	370	384	413	441

Könyök 90° ábra

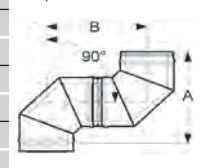

Könyök 85° és normál ill. rövid csövek

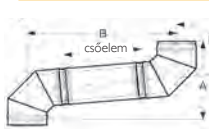

Normál cső	A	463	459	485	526	520	533	563	583	635	692	1059	1083	1107	1155	1203
955	B	1300	1296	1320	1357	1351	1363	1391	1409	1457	1509	1845	1867	1889	1933	1977
Rövid cső	A	420	416	442	483	477	490	520	540	592	649	1016	1040	1064	1112	1160
455	B	802	798	822	859	853	865	893	911	959	1011	1347	1369	1391	1435	1479
Rövid cső	A	398	394	420	461	455	468	498	518	570	627	994	1018	1042	1090	1136
205	B	553	549	573	610	604	616	644	662	710	762	1098	1120	1142	1186	1230
Rövid cső	A	393	389	415	456	450	463	493	513	565	622	989	1013	1037	1085	1133
155	B	503	499	523	560	554	566	594	612	660	712	1048	1070	1092	1136	1180

T-idom 45°és könyök 45° ábra

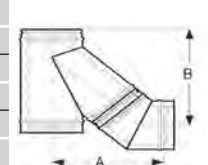

Könyök 90°és normál ill. rövid csövek

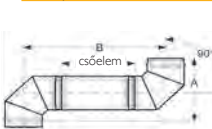

Normál cső	A	296	315	345	366	410	420	452	468	518	572	936	958	980	1024	1082
955	B	1251	1270	1300	1321	1365	1375	1407	1423	1473	1527	1891	1913	1935	1979	2037
Rövid cső	A	296	315	345	366	410	420	452	468	518	572	936	958	980	1024	1082
455	B	751	770	800	821	865	875	907	923	973	1027	1391	1413	1435	1479	1537
Rövid cső	A	296	315	345	366	410	420	452	468	518	572	936	958	980	1024	1082
205	B	501	520	550	571	615	625	657	673	723	777	1141	1163	1185	1229	1287
Rövid cső	A	296	315	345	366	410	420	452	468	518	572	936	958	980	1024	1082
155	B	451	470	500	521	565	575	607	623	673	727	1091	1113	1135	1179	1237

TELEPÍTÉS PADLÓRA

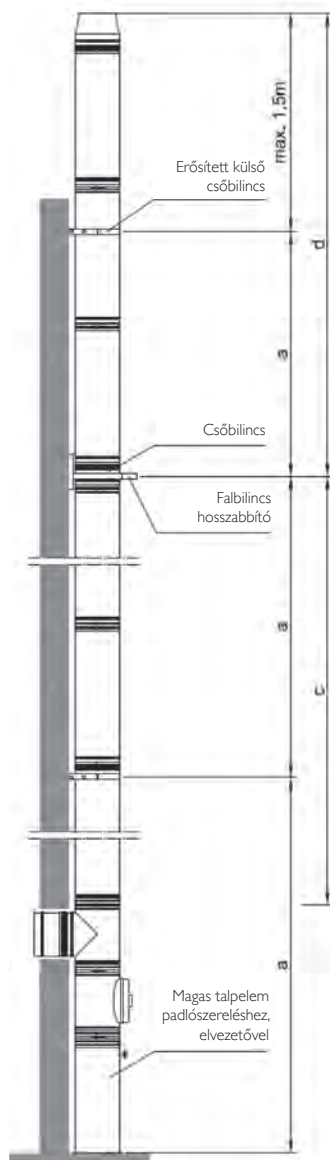

KONZOLOS SZERELÉSÉNÉL

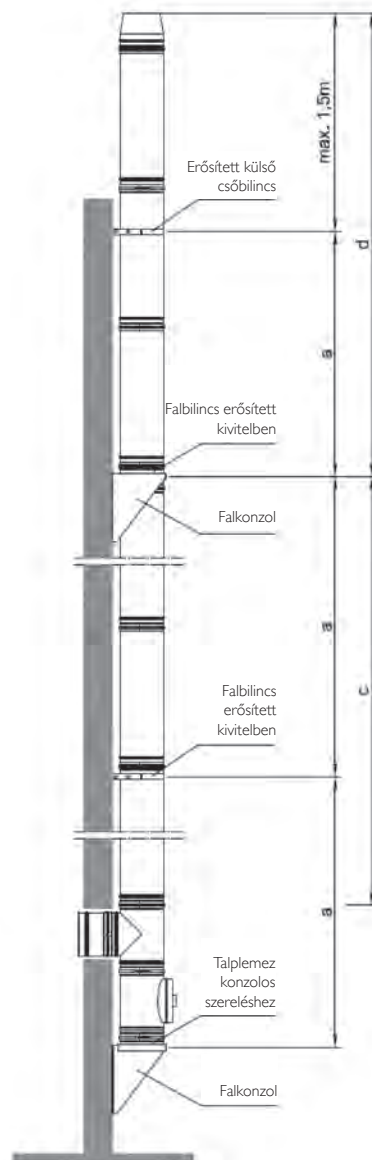

KÉMÉNY ELHÚZÁSÁNÁL

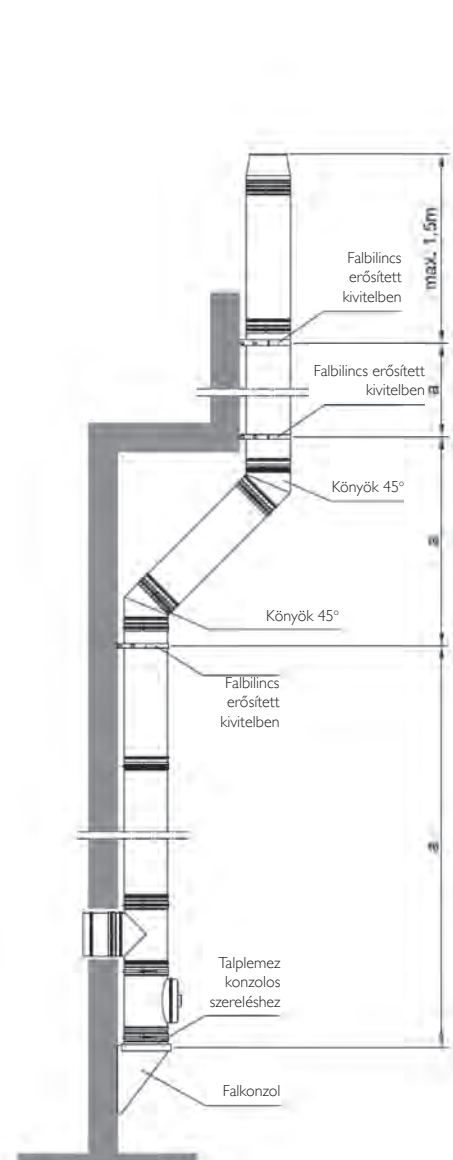

Megengedett építési magasságok (m)	belső Ø mm													
	130	150	180	200	180	200	250	300	350	400	450	500	600	700
Magas talpelem padlószereléshez, elvezetővel	15	15	15	15	15	15	15	15	10	---	---	---	---	---
Talpelem padlószereléshez, elvezetővel	15	15	15	15	15	15	15	15	10	10	10	10	10	10
Talplemez konzolos szereléshez, elvezetővel	15	15	15	15	15	15	15	15	10	10	10	10	10	10
Közbeneső támasz	15	15	15	15	15	15	15	15	10	10	10	10	10	10
Konzolos szerelésnél	15	15	15	15	15	15	15	15	10	10	10	10	10	10
Talpelem kéménytoldáshoz	1,5	1,5	1,5	1,5	1,5	1,5	1,5	1,5	1,5	1,5	1,5	1,5	1,5	1,5
Állítható falbilincs 75-300 mm	3	3	3	3	3	3	3	3	3	3	3	3	3	3
A falbilincsek közti távolság (a)	4	4	4	4	4	4	4	4	3	3	3	3	3	3
A falbilincsek közti távolság falbilincs hosszabbító alkalmazásánál	4	4	4	4	4	4	4	4	3	3	3	3	3	3
T-idom 90°	10	10	10	10	10	10	10	10	6	6	6	4	2	0
T-idom 85°	10	10	10	10	10	10	10	10	6	6	6	4	2	0
T-idom 45°	10	10	10	10	10	10	10	10	3	3	3	2	0	0
Vizsgáló nyílásos elem (kör alakú)	10	10	10	10	10	10	10	10	6	6	6	4	2	0
Vizsgálónyílásos elem ajtóval (szögletes)	10	10	10	10	10	10	10	10	6	6	6	4	2	0

Ha a kémény magassága az utolsó megfogás felett meghaladja a 1,5 métert, akkor a statikai kiegészítőket kell használni (erősített falbilincs és erősített külső csőbilincs). A megfogási pont alatt 1db, fölötte csőkapcsolatonként 1-1 db erősített külső csőbilincsel kell összekapcsolni kémény elemeket a legfelső megfogási pont fölötti 1,5 méteres szakaszon.

SCHIEDEL ICS 50 ELHÚZÁS MÉRTÉKE, IRÁNYTÖRÉSEK

SCHIEDEL

belső Ø mm	130	150	180	200	250	300	350	400	450	500	600	700
------------	-----	-----	-----	-----	-----	-----	-----	-----	-----	-----	-----	-----

Könyök 15°

lásd a jobb oldali ábrát

A	315	315	315	334	334	354
B	41	41	41	44	44	47

Könyök 30°

lásd a jobb oldali ábrát

A	355	373	373	392	411	448	467	556	575	612	668	724
B	95	100	100	105	110	120	125	149	154	164	179	194

Könyök 45°

lásd a jobb oldali ábrát

A	376	393	427	427	461	512	546	628	662	696	765	850
B	156	163	177	177	191	212	226	260	274	288	317	352

Könyök 85°

lásd a jobb oldali ábrát

A	424	450	480	500	552	609	641	852	907	959	1065	1209
B	388	412	440	458	506	558	588	781	831	878	976	1108

Könyök 90°

lásd a jobb oldali ábrát

A	396	420	452	468	518	572	620	830	880	930	1032	1142
B	396	420	452	468	518	572	620	830	880	930	1032	1142

T-idom 45° és könyök 45°

lásd a jobb oldali ábrát

A	412	456	483	497	556	625	702	785	844	989	1023	1154
B	455	513	515	539	592	662	762	833	892	1102	1116	1242

Könyök 15° és normál ill. rövid csövek

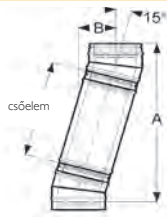

Normál cső	A	1238	1238	1238	1257	1257	1277
955	B	288	288	288	291	291	294
Rövid cső	A	755	755	755	774	774	794
455	B	159	159	159	162	162	165
Rövid cső	A	513	513	513	532	532	552
205	B	94	94	94	97	97	100
Rövid cső	A	465	465	465	484	484	504
155	B	81	81	81	84	84	87

Könyök 30° és normál ill. rövid csövek

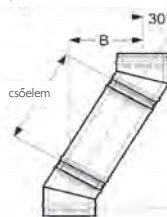

Normál cső	A	1182	1200	1200	1219	1238	1275	1294	1383	1402	1439	1495	1551
955	B	573	578	578	583	588	598	603	627	632	642	657	672
Rövid cső	A	749	767	767	786	805	842	861	950	969	1006	1062	1118
455	B	323	328	328	333	338	348	353	377	382	392	407	422
Rövid cső	A	533	551	551	570	589	626	645	734	753	790	846	902
205	B	198	203	203	208	213	223	228	252	257	267	282	297
Rövid cső	A	489	507	507	526	545	582	601	690	709	746	802	858
155	B	173	178	178	183	188	198	203	227	232	242	257	272

Könyök 45° és normál ill. rövid csövek

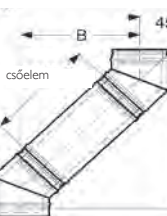

Normál cső	A	1051	1068	1102	1102	1136	1187	1221	1303	1337	1371	1440	1525
955	B	831	838	852	852	866	887	901	935	949	963	992	1027
Rövid cső	A	698	715	749	749	783	834	868	950	984	1018	1087	1172
455	B	478	485	499	499	513	534	548	582	596	610	639	674
Rövid cső	A	521	538	572	572	606	657	691	773	807	841	910	995
205	B	301	308	322	322	336	357	371	405	419	433	462	497
Rövid cső	A	486	503	537	537	571	622	656	738	772	806	875	960
155	B	266	273	287	287	301	322	336	370	384	398	427	462

Könyök 85° és normál ill. rövid csövek

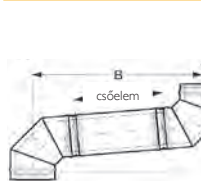

Normál cső	A	507	533	563	583	635	692	724	935	990	1042	1148	1292
955	B	1339	1363	1391	1409	1457	1509	1539	1732	1782	1829	1927	2059
Rövid cső	A	464	490	520	540	592	649	681	892	947	999	1105	1249
455	B	841	865	893	911	959	1011	1041	1234	1284	1331	1429	1561
Rövid cső	A	442	468	498	518	570	627	659	870	925	977	1083	1227
205	B	592	616	644	662	710	762	792	985	1035	1082	1180	1312
Rövid cső	A	437	463	493	513	565	622	654	865	920	972	1078	1222
155	B	542	566	594	612	660	712	742	935	985	1032	1130	1262

Könyök 90° és normál ill. rövid csövek

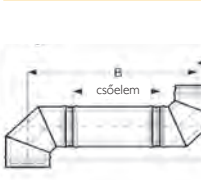

Normál cső	A	396	420	452	468	518	572	620	830	880	930	1032	1142
955	B	1351	1375	1407	1423	1473	1527	1575	1785	1835	1885	1987	2097
Rövid cső	A	396	420	452	468	518	572	620	830	880	930	1032	1142
455	B	851	875	907	923	973	1027	1075	1285	1335	1385	1487	1597
Rövid cső	A	396	420	452	468	518	572	620	830	880	930	1032	1142
205	B	601	625	657	673	723	777	825	1035	1085	1135	1237	1347
Rövid cső	A	396	420	452	468	518	572	620	830	880	930	1032	1142
155	B	551	575	607	623	673	727	775	985	1035	1085	1187	1297

Könyök 15°

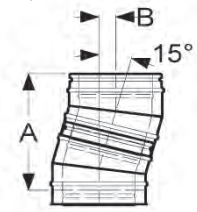

Könyök 30°

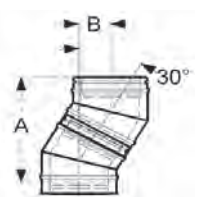

Könyök 45°

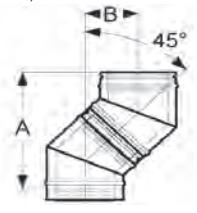

Könyök 85°

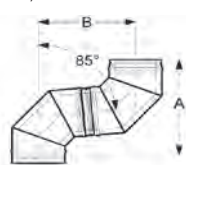

Könyök 90°

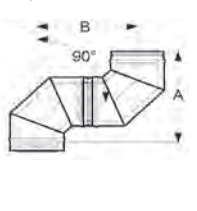

T-idom 45° és
könyök 45° ábra

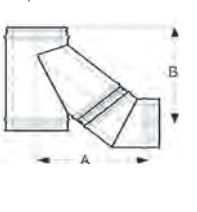

ICS

ICS 25

ICS 50

PERIMETER

PERIMETER SMOOTH

PERIMETER SMOOTH AIR

PRIMA PLUS

KERASTAR

Falkonzolok

Méretetek az 570-től az 1504-es típusok esetében

Ø	80	100	130	150	180	200	230	250	300	350	400	500	600	700
A	210	230	260	280	310	313	343	363	435	485	535	635	735	835

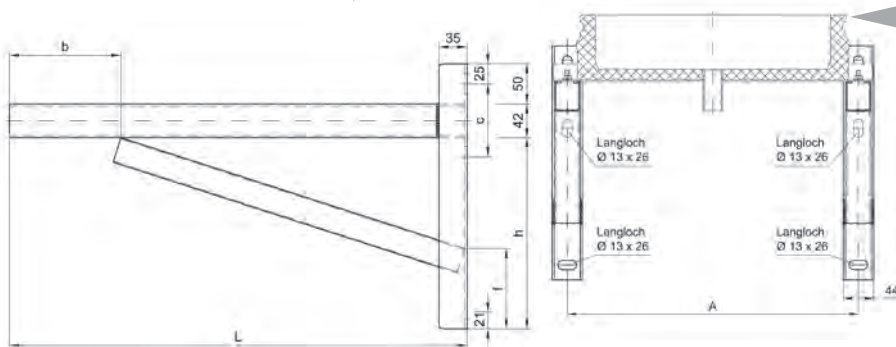

Típusok (L)	h	b	c	f
570	238	139	91	100
720	238	289	91	100
820	288	390	91	70
1004	288	390	91	70
1120	338	364	91	70
1304	358	428	120	70
1504	678	398	120	70

Langloch = ovális furat

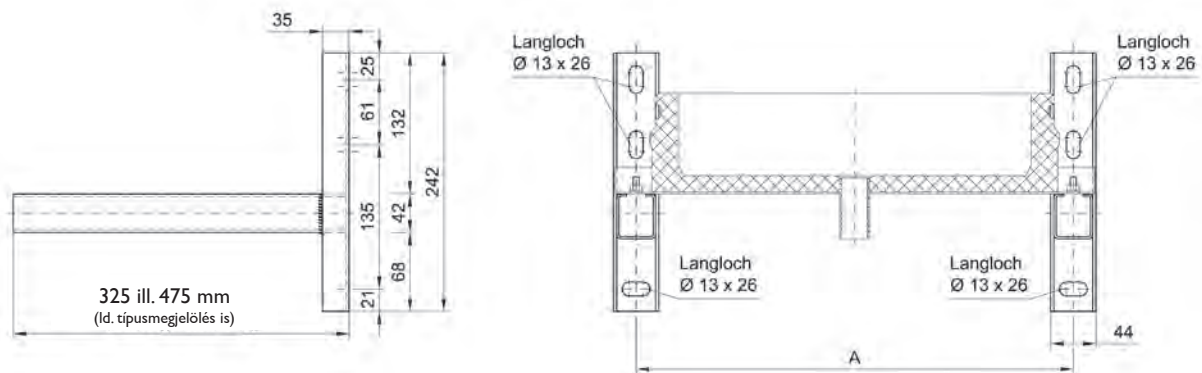

Méretetek a 325-től a 475-ös típusok esetén

Ø	80	100	130	150	180	200	230	250	300	350	400	500	600	700
A	210	230	260	280	310	313	343	363	435	485	535	635	735	835

Falbilincsek

Méretetek az L1 – L4 típusú hosszabbítás esetén

Ø	80	100	130	150	180	200	230	250	300	350	400	500	600	700
A	137,1	157,2	189,1	209,1	239,1	259,1	289,3	309,1	358,4	410,4	460,4	560,5	660,5	760,4
B	92,1	112,2	144,1	164,1	194,1	214,1	244,3	264,1	313,4	365,4	415,4	515,5	615,5	715,4
C	279,1	299,2	331,1	351,1	381,1	401,1	431,3	451,1	500,4	552,4	602,4	702,5	802,5	902,4
D	22,5	22,5	22,5	22,5	22,5	22,5	22,5	22,5	22,5	22,5	22,5	22,5	22,5	22,5

Méretetek az L5 – L6 típusú hosszabbítás esetén

Ø	80	100	130	150	180	200	230	250	300	350	400	450	500	600	700
A	137,1	157,2	189,1	209,1	239,1	259,1	289,3	309,1	358,4	410,4	460,4	510,5	560,5	660,5	760,4
B	92,1	112,2	144,1	164,1	194,1	214,1	244,3	264,1	313,4	365,4	415,4	465,5	515,5	615,5	715,4
C	205,1	325,2	357,1	377,1	407,1	427,1	457,3	477,1	526,4	578,4	628,4	678,5	728,5	828,5	928,4
D	22,5	22,5	22,5	22,5	22,5	22,5	22,5	22,5	22,5	22,5	22,5	22,5	22,5	22,5	22,5

Anwendungsbild
SCHIEDEL ICS

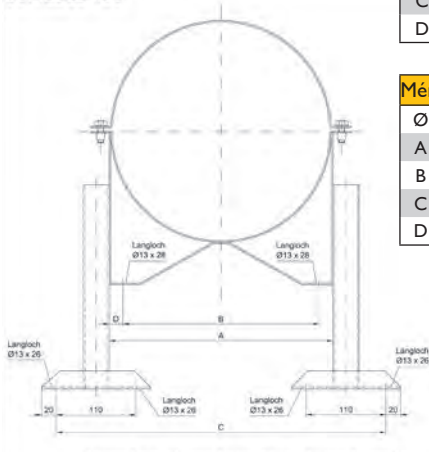

Langloch = ovális furat

SCHIEDEL ICS

ADATLAP

ajánlatokhoz és anyagkiíráshoz

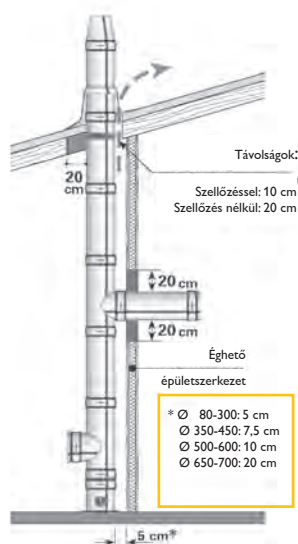
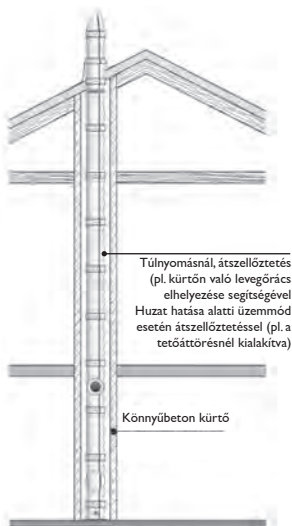

Schiedel Kéménygyár Kft.

Projekt

8200 Veszprém

Kistó utca 12.

Utca

Vevőszolgálat:

T +36 88 576700, F +36 88 576704

Város/Irsz:

info.hu@schiedel.com

Telefon/E-mail

Átmérő _____ cm

Tengerszint feletti m: _____ m

Tüzelőanyag	<input type="checkbox"/> olaj/gáz	<input type="checkbox"/> szilárd
Füstgázvezetés	<input type="checkbox"/> túlnyomás	<input type="checkbox"/> huzat hatása alatt
Szerelés	<input type="checkbox"/> épületen belül	<input type="checkbox"/> épületen kívül
Teljes magasság	_____ m	szabadon álló rész: _____ m
Indítás	<input type="checkbox"/> falkonzolról	<input type="checkbox"/> padlóról
Tetőn túlnyúlás	<input type="checkbox"/> igen _____ cm	<input type="checkbox"/> nincs
Tetőfedés anyaga	_____	
Tetőátörés	<input type="checkbox"/> igen _____ ° dőlésszögű	<input type="checkbox"/> nincs
Vizsgálónyílás	<input type="checkbox"/> 1 db	<input type="checkbox"/> 2 db
Füstcső csatlakozó elhelyezése	_____ cm	
Falvastagság	_____ cm	_____ cm szigetelés a falon
Éghetőanyag a kémény közelében	<input type="checkbox"/> van	<input type="checkbox"/> nincs
Esővédő sapka	<input type="checkbox"/> igen	<input type="checkbox"/> nem
IGNIS PROTECT (falátvezetés)	<input type="checkbox"/> igen _____ cm	<input type="checkbox"/> nem

Helyi előírásokat kérjük vegyék figyelembe!

CSATLAKOZÁSI MAGASSÁGOK ICS/PERMETER

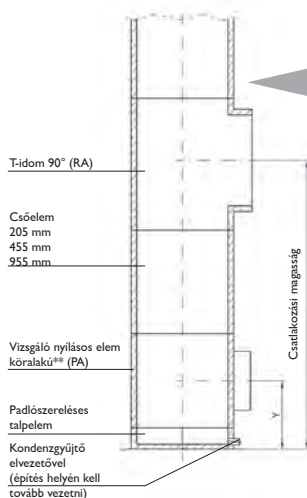

Padlószereles indítás esetén

Csatlakozási magasságok padlóról való indítás esetén

ICS belső Ø	80	100	130	150	180	200	230	250	300	350	400	450	500	600	700
nincs csőel. a PA és RA között	504	504	587	604	604	654	654	754	797	872	1080	1105	1130	1180	1230
205 mm-es csőel. a PA, RA között	709	709	792	809	809	859	859	959	1002	1077	1285	1310	1335	1385	1435
455 mm-es csőel. a PA, RA között	959	959	1042	1059	1059	1109	1109	1209	1252	1327	1535	1560	1585	1635	1685
955 mm-es csőel. a PA, RA között	1459	1459	1542	1559	1559	1609	1609	1709	1752	1827	2035	2060	2085	2135	2185
Y	211	211	211	220	220	245	245	295	315	343	420	420	420	420	420

Konzolos indítás esetén

Csatlakozási magasságok a fal konzolról való indítás esetén

ICS belső Ø	80	100	130	150	180	200	230	250	300	350	400	450	500	600	700
nincs csőel. a PA és RA között	509	509	592	609	609	659	659	759	802	877	1085	1110	1135	1185	1235
205 mm-es csőel. a PA, RA között	714	714	797	814	814	864	864	964	1007	1082	1290	1315	1340	1390	1440
455 mm-es csőel. a PA, RA között	964	964	1047	1064	1064	1114	1114	1214	1257	1332	1540	1565	1590	1640	1690
955 mm-es csőel. a PA, RA között	1464	1464	1547	1564	1564	1614	1614	1714	1757	1832	2040	2065	2090	2140	2190
Y	216	216	216	225	225	250	250	300	320	348	425	425	425	425	425

*Minden méret a „padlószereles talpelem” magassági mérete alapján számítva (95 mm)

**A szögletes keretű tisztítóajtó csatlakozó beszerelése esetén a táblázatban megadott magassági méretek nem érvényesek.

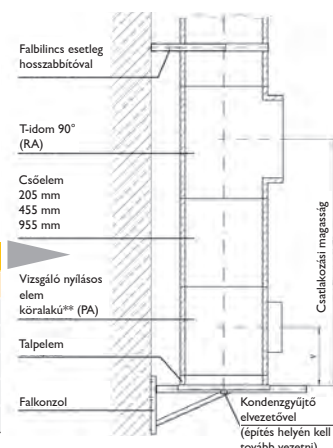

SCHIEDEL ICS 25 HŐSZIGETELT RENDSZER

Belső Ø mm	80	100	130	150	180	200
Külső Ø mm	130	150	180	200	230	250



Talplemez padlószeléréshez

Oldalsó kondenzel-vezetővel

Megr. sz.	101320	101321	100987	100988	100989	100990
Egységár Ft/db	65500	48240	51880	53040	57240	67110
Egységsúly kg/db	1,17	1,28	1,82	1,95	2,16	3,08
A	200	200	250	250	250	333



Talplemez konzolos szereléshez

Alsó kondenzel-vezetővel

Megr. sz.	101014	101015	101016	101017	101018	101019
Egységár Ft/db	42170	47700	49490	49630	55590	59880
Egységsúly kg/db	1,34	1,68	2,19	2,53	3,03	3,37
A	188	208	238	258	278	285
B	256	276	306	326	356	353



Közbenő támasz



Megr. sz.	101070	101071	101072	101073	101074	101075
Egységár Ft/db	59850	63640	63740	66710	71190	70410
Egységsúly kg/db	1,65	2,07	2,69	3,11	3,73	4,15
A	188	208	238	258	278	285
B	256	276	306	326	356	353



Kondenzgyűjtő elvezetővel

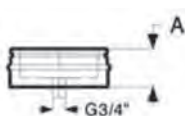

Megr. sz.	101028	101029	101030	101031	101032	101033
Egységár Ft/db	26810	34590	30160	36010	39220	43220
Egységsúly kg/db	1,01	1,36	1,7	1,94	2,33	2,61
A	95	95	95	95	95	95



Talplemez elvezetővel (magas)

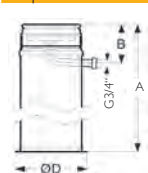

Megr. sz.	101328	101329	100994	100995	100996	100997
Egységár Ft/db	79750	89730	91500	97950	106740	115700
Egységsúly kg/db	2,41	2,71	3,05	3,44	4,07	4,51
A	1045	1045	1045	1045	1045	1045
B	160	160	160	160	160	160
ØD	176	196	226	246	276	296

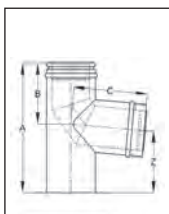

Talpas könyök 85° LAS

Megr. sz.	104446	104447	115482
Egységár Ft/db	76160	91630	92310
Egységsúly kg/db	2,03	2,39	3
A	340	340	340
B	164	164	164
C	207	207	207
X X Y	220 X 250	240 X 270	240 X 270
Z	160	160	160



Talplemez kéménytoldáshoz ICS25-ICS25

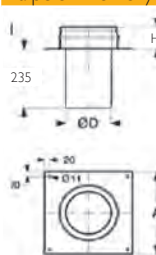

Belső Ø mm	80	100	130	150	180	200
Külső Ø mm	130	150	180	200	230	250
Megr. sz.	104394	101001	101002	101003	101004	101005
Egységár Ft/db	32670	34390	39290	40490	41860	47550
Egységsúly kg/db	2,36	2,77	3,38	3,79	4,4	4,82
H	97	97	97	97	97	97
A	250	270	300	320	350	370
ØD (Külső priemer)	78	98	128	148	178	198

230	250	300	350	400	450	500	600	700
280	300	350	400	450	500	550	650	750

Talplemez padlószerezéshez

Megr. sz.	101322	100991	100992	100993	101323	101324	101325	101326	101327
Egységár Ft/db	84820	74230	81020	87380	185960	217830	248240	287390	329410
Egység súly kg/db	3,31	3,65	4,68	5,83	10,57	11,94	13,49	17,23	19,47
A	333	350	400	450	550	600	650	750	850

Talplemez konzolos szereléshez

Megr. sz.	101337	101020	101021	101022	101023	101024	101025	101026	101027
Egységár Ft/db	75740	70420	167670	100870	172910	210960	215560	286870	294300
Egység súly kg/db	3,88	4,22	5,06	5,9	6,56	7,38	8,2	9,84	11,48
A	315	335	385	435	485	535	585	685	785
B	383	403	453	503	553	603	653	753	853

Közbenső támasz

Megr. sz.	101341	101076	101077	101078	101079	101080	101081	101082	101083
Egységár Ft/db	85260	93650	102970	117250	170470	218730	233460	271050	302600
Egység súly kg/db	4,77	5,19	6,22	7,26	8,07	9,08	10,09	12,1	14,12
A	315	335	385	435	485	535	585	685	785
B	383	403	453	503	553	603	653	753	853

Kondenzgyűjtő elvezetővel

Megr. sz.	101338	101034	101035	101036	101037	101038	101039	101040	101041
Egységár Ft/db	51060	48430	55910	105160	155610	192680	229130	216860	238880
Egység súly kg/db	3,10	3,36	4,09	4,70	5,09	5,24	5,58	6,52	8,23
A	95	95	95	95	95	95	95	95	95

Talpelem elvezetővel (magas)

Megr. sz.	101330	100998	100999	101000	101331
Egységár Ft/db	123750	131370	160040	231390	314800
Egység súly kg/db	7,38	5,69	7,01	8,44	11,70
A	1045	1045	1045	1045	1045
B	160	160	160	160	
ØD	326	346	401	419	

Talpelem kéménytoldáshoz ICS25-ICS25

Belső Ø mm	230	250	300	350	400	450	500	600	700
Külső Ø mm	280	300	350	400	450	500	550	650	750
Megr. sz.	101336	101006	101007	101008	101009	101010	101011	101012	101013
Egységár Ft/db	57880	54410	62220	84690	102700	kérje ajánlatunkat	143480	kérje ajánlatunkat	kérje ajánlatunkat
Egység súly kg/db	5,47	5,87	6,98	8,07	9,11	9,12	10,46	13,39	16,64
H	97	97	97	97	97	97	97	97	97
A	400	420	475	525	575	625	675	775	875
ØD (Külső priemer)	228	248	298	348	398	448	498	598	698

SCHIEDEL ICS 25 HŐSZIGETELT RENDSZER

Belső Ø mm	80	100	130	150	180	200
Külső Ø mm	130	150	180	200	230	250



Talpelem kéménytoldáshoz UNI-ICS25

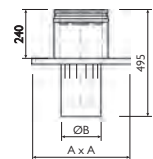

Belső Ø mm ICS	130	150	180	180
Külső Ø mm ICS	180	200	230	230
Belső Ø mm UNI	120	140	160	180
Megr. sz.	116593	116765	116958	117308
Egységár Ft/db	62270	58440	60170	66830
Belső Ø mm UNI	120	140	160	180
Egység súly kg/db	4,02	4,23	4,51	5,05
A	333	333	333	373
B	115	135	153	173



Talpelem kéménytoldáshoz ABS-ICS25

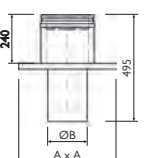

Belső Ø mm ICS	130	150	180	180
Külső Ø mm ICS	180	200	230	230
Belső Ø mm ABS	120	140	160	180
Megr. sz.	116884	117058	117276	117346
Egységár Ft/db	kérje ajánlatunkat			
Belső Ø mm ABS	120	140	160	180
Egység súly kg/db	4,40	4,67	5,01	5,12
A	373	373	373	373
B	115	135	153	173



Falkonzol hosszú (pár)

Konzolos indítású talpelemhez Typ 325 a 475:

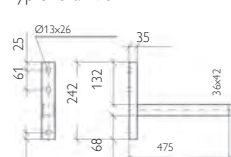

Typ 570 a 1504:

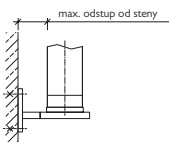
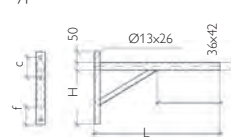

max. faltáv Typ 325	157	137	107	87	-	-
Megr. sz.	101742	101742	101742	101742	-	-
Egységár Ft/db	47710	47710	47710	47710	-	-
max. faltáv Typ 475	307	287	257	237	217	207
Megr. sz.	101743	101743	101743	101743	101743	101743
Egységár Ft/db	53310	53310	53310	53310	53310	53310
max. faltáv Typ 570	402	382	352	332	312	302
Megr. sz.	101744	101744	101744	101744	101744	101744
Egységár Ft/db	72710	72710	72710	72710	72710	72710
max. faltáv Typ 620	452	432	402	382	362	352
Megr. sz.	101745	101745	101745	101745	101745	101745
Egységár Ft/db	73640	73640	73640	73640	73640	73640
max. faltáv Typ 720	552	532	502	482	462	452
Megr. sz.	101746	101746	101746	101746	101746	101746
Egységár Ft/db	77230	77230	77230	77230	77230	77230
max. faltáv Typ 820	652	632	602	582	562	552
Megr. sz.	101747	101747	101747	101747	101747	101747
Egységár Ft/db	79230	79230	79230	79230	79230	79230
max. faltáv Typ 1004	836	816	786	766	746	736
Megr. sz.	101748	101748	101748	101748	101748	101748
Egységár Ft/db	93750	93750	93750	93750	93750	93750
max. faltáv Typ 1120	952	932	902	882	862	852
Megr. sz.	101749	101749	101749	101749	101749	101749
Egységár Ft/db	95630	95630	95630	95630	95630	95630
max. faltáv Typ 1304	1136	1116	1086	1066	1046	1036
Megr. sz.	101750	101750	101750	101750	101750	101750
Egységár Ft/db	118440	118440	118440	118440	118440	118440
max. faltáv Typ 1504	1336	1316	1286	1266	1246	1236
Megr. sz.	101751	101751	101751	101751	101751	101751
Egységár Ft/db	133290	133290	133290	133290	133290	133290

Részletes rajzok lásd 18. oldalon

Belső Ø mm ICS25	180	200
Belső Ø mm ICS50	150	



Vezető bilincs

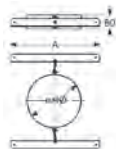

Megr. sz.	114662	114784
Egységár Ft/db	kérje ajánlatunkat	
Külső Ø mm	230	250
A		
B		



Vizsgálónyílásos elem P1

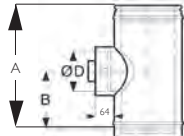

Megr. sz.	116246	116702	116956
Egységár Ft/db	102250	103510	116550
Egység súly kg/db	3,29	3,68	4,71
A	455	455	455
B	205	205	205
ØD	150	150	200

	230	250	300	350	400	450	500	600	700
	280	300	350	400	450	500	550	650	750

Talpelem kéménytoldáshoz UNI-ICS25

Belső Ø mm ICS	200	250	300	350					
Külső Ø mm ICS	250	300	350	400					
Belső Ø mm UNI	200	250	300	350					
Megr. sz.	117369	118205	118646	120543					
Egységár Ft/db	70480	81050	100180	114840					
Belső Ø mm UNI	200	250	300	350					
Egység súly kg/db	5,24	7,54	9,18	10,5					
A	373	793	563	613					
B	193	240	285	335					

Talpelem kéménytoldáshoz ABS-ICS25

Belső Ø mm ICS	200								
Külső Ø mm ICS	250								
Belső Ø mm ABS	200								
Megr. sz.	117412								
Egységár Ft/db	63110								
Belső Ø mm ABS	200								
Egység súly kg/db	5,4								
A	383								
B	193								

	230	250	300	350	400	450	500	600	700
max. faltáv Typ 325	–	–	–	–	–	–	–	–	–
Megr. sz.	–	–	–	–	–	–	–	–	–
Egységár Ft/db	–	–	–	–	–	–	–	–	–
max. faltáv Typ 475	177	157	107	–	–	–	–	–	–
Megr. sz.	101743	101743	101743	–	–	–	–	–	–
Egységár Ft/db	53310	53310	53310						
max. faltáv Typ 570	272	252	202	152	102	–	–	–	–
Megr. sz.	101744	101744	101744	101744	101744	–	–	–	–
Egységár Ft/db	72710	72710	72710	72710	72710				
max. faltáv Typ 620	322	302	252	202	152	–	–	–	–
Megr. sz.	101745	101745	101745	101745	101745	–	–	–	–
Egységár Ft/db	73640	73640	73640	73640	73640				
max. faltáv Typ 720	422	402	352	302	252	202	152	–	–
Megr. sz.	101746	101746	101746	101746	101746	101746	101746	–	–
Egységár Ft/db	77230	77230	77230	77230	77230	77230	77230		
max. faltáv Typ 820	522	502	452	402	352	302	252	152	–
Megr. sz.	101747	101747	101747	101747	101747	101747	101747	101747	–
Egységár Ft/db	79230	79230	79230	79230	79230	79230	79230	79230	
max. faltáv Typ 1004	706	686	636	586	536	486	436	336	236
Megr. sz.	101748	101748	101748	101748	101748	101748	101748	101748	101748
Egységár Ft/db	93750	93750	93750	93750	93750	93750	93750	93750	93750
max. faltáv Typ 1120									
Megr. sz.	101749	101749	101749	101749	101749	101749	101749	101749	101749
Egységár Ft/db	95630	95630	95630	95630	95630	95630	95630	95630	95630
max. faltáv Typ 1304									
Megr. sz.	101750	101750	101750	101750	101750	101750	101750	101750	101750
Egységár Ft/db	118440	118440	118440	118440	118440	118440	118440	118440	118440
max. faltáv Typ 1504									
Megr. sz.	101751	101751	101751	101751	101751	101751	101751	101751	101751
Egységár Ft/db	133290	133290	133290	130670	133290	130670	133290	133290	133290

Belső Ø mm ICS25	230	250	300	350					
Belső Ø mm ICS50	180	200	230	250	300				

Vezető bilincs

Megr. sz.	115150	114938	115150						
Egységár Ft/db	42360	38660	45190						
Külső Ø mm	280	300	350						
A									
B									

Vizsgálónylásos elem P1

Megr. sz.	117340	100899	100900	100901	100902	100903	100904	100905	100906
Egységár Ft/db	kérje ajánlatunkat	157280	203480	276400	419640	473040	499390	589810	620210
Egység súly kg/db	5,15	6,88	7,73	9,16	11,33	12,36	13,4	15,48	17,6
A	455	455	485	535	705	705	705	705	705
B	205	205	225	253	330	330	330	330	330
ØD	200	250	300	300	300	300	300	300	300

Belső Ø mm	80	100	130	150	180	200
Külső Ø mm	130	150	180	200	230	250



Vizsgálónylásos elem N1

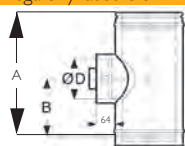

Megr. sz.		116242	116703	116957		
Egységár Ft/db		98300	110280	121520		
Egység súly kg/db		3,29	3,68	4,71		
A		455	455	455		
B		205	205	205		
C		150	150	200		



Vizsgálónylásos elem P1 (rövid)

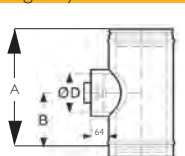

Megr. sz.	100893	100894	100895	100896	100897	100898
Egységár Ft/db	87360	92290	78570	88430	96250	127070
Egység súly kg/db	1,97	2,27	1,76	2,21	2,46	4,19
A	288	288	288	305	305	355
B	121	121	121	130	130	155
ØD	80	100	130	150	150	200



Vizsgálónylásos elem N1 (rövid)

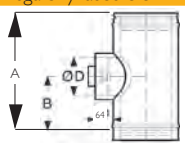

Megr. sz.	101305	101306	100907	100908	100909	100910
Egységár Ft/db	93600	97350	83720	95460	103000	132070
Egység súly kg/db	1,97	2,27	1,76	2,21	2,46	4,19
A	288	288	288	305	305	355
B	121	121	121	130	130	155
C	80	100	130	150	150	200



Tisztítóajtós elem

száraz üzemhez
- huzat hatása alatti
üzemmódban

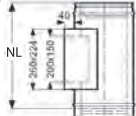

Megr. sz.		100920	100921	100922	100923	
Egységár Ft/db		100970	103060	104220	106530	
Egység súly kg/db		4,75	5,00	5,50	5,81	
A		455	455	455	455	



T-idom 90 fokos (hosszú)

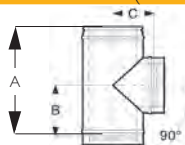

Megr. sz.	100879	100880	100881	100882	100883	100884
Egységár Ft/db	61130	62750	68600	74150	83310	83310
Egység súly kg/db	1,63	1,95	3,42	3,88	4,57	5,04
A	288	288	455	455	455	455
B	126	126	209	209	209	209
C	105	115	130	140	155	165



T-idom 90 fokos (rövid)

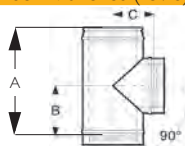

Megr. sz.		114595	115232	116186	120547	
Egységár Ft/db		64130	69890	78990	82450	
Egység súly kg/db		2,3	2,78	3,56	4,15	
A		306	326	355	375	
B		132	142	156	166	
C		130	140	155	165	



T-idom 85 fokos

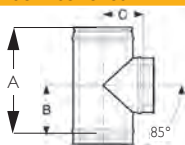

Megr. sz.	100865	100866	100867	100868	100869	100870
Egységár Ft/db	57090	58510	62370	66460	75600	76640
Egység súly kg/db	1,63	1,95	3,42	3,88	4,57	5,04
A	291	291	456	456	455	455
B	132	132	215	216	216	217
C	112	123	139	150	167	178

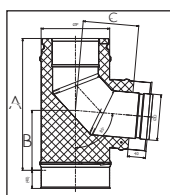

Talpas könyök 85° ICS25

Megr. sz.	101880	101881	101882	101883	101884	101885
Egységár Ft/db	69680	74360	81490	85630	91820	98550
A	291	291	456	456	455	455
B	132	132	215	216	216	217
C	112	123	139	150	167	178

230	250	300	350	400	450	500	600	700
280	300	350	400	450	500	550	650	750

Vizsgálónylásos elem N1

Megr. sz.	120546	100912	100913	100914	100915	100916	100917	100918	100919
Egységár Ft/db	kérje ajánlatunkat	157610	213510	284990	441120	kérje ajánlatunkat	509020	598850	kérje ajánlatunkat
Egységsúly kg/db	5,15	6,88	7,73	9,16	11,33	12,36	13,4	15,48	17,6
A	455	455	485	535	705	705	705	705	705
B	205	205	225	253	330	330	330	330	330
C	200	250	300	300	300	300	300	300	300

Vizsgálónylásos elem P1 (rövid)

Megr. sz.	101304
Egységár Ft/db	124820
Egységsúly kg/db	4,58
A	355
B	155
ØD	200

Vizsgálónylásos elem N1 (rövid)

Megr. sz.	100911
Egységár Ft/db	129810
Egységsúly kg/db	4,58
A	355
B	155
C	200

Tisztítóajtós elem

Megr. sz.	101307	100924	100925	100926	100927	100928	100929	100930	100931
Egységár Ft/db	116130	118610	116500	177450	219750	284880	264930	285290	302840
Egységsúly kg/db	6,38	6,74	7,59	8,48	9,21	9,84	10,39	11,84	13,12
A	455	455	455	455	455	455	455	455	455

T-idom 90 fokos (hosszú)

Megr. sz.	101303	100885	100886	100887	100888	100889	100890	100891	100892
Egységár Ft/db	151580	160220	186180	247100	439600	581990	600980	746920	877390
Egységsúly kg/db	6,04	6,56	7,90	10,39	13,36	15,51	18,70	23,50	31,44
A	455	455	480	530	605	655	705	805	905
B	209	209	222	247	285	310	335	385	435
C	180	190	205	240	280	305	330	380	430

T-idom 90 fokos (rövid)

Megr. sz.	117415	117813
Egységár Ft/db	152320	99250
Egységsúly kg/db	5,4	6,15
A	407	427
B	181	191
C	180	190

T-idom 85 fokos

Megr. sz.	101302	100871	100872	100873	100874	100875	100876	100877	100878
Egységár Ft/db	109010	169930	188000	262950	458050	493950	599390	766090	903550
Egységsúly kg/db	6,04	6,56	7,90	10,39	12,81	15,77	19,01	23,94	32,02
A	455	455	490	540	605	655	705	805	905
B	218	220	245	273	304	332	359	414	469
C	215	220	234	270	305	330	355	415	470

Talpas könyök 85° ICS25

Megr. sz.	101886	101887	101888	101889
Egységár Ft/db	kérje ajánlatunkat	119740	138330	198320
A	455	455	490	540
B	218	220	245	273
C	215	220	234	270

SCHIEDEL ICS 25 HŐSZIGETELT RENDSZER

Belső Ø mm	80	100	130	150	180	200
Külső Ø mm	130	150	180	200	230	250



T-idom 45 fokos

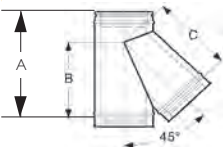

Megr. sz.	100851	100852	100853	100854	100855	100856
Egységár Ft/db	109440	115050	113980	122390	152370	155480
Egység súly kg/db	1,85	2,47	4,11	4,63	5,37	6,80
A	330	355	455	455	455	530
B	218	246	328	329	322	378
C	219	245	328	328	325	376



T-idom 90 fokos P1 vizsgáló nyílással

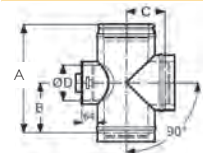

Megr. sz.		100932	100933	100934	100935
Egységár Ft/db		125230	138490	160140	154110
Egység súly kg/db		3,83	4,34	5,12	5,64
A		455	455	455	455
B		206	206	206	206
C		130	140	155	165
ØD		130	150	150	150



T-idom 90 fokos N1 vizsgáló nyílással

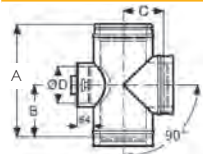

Megr. sz.		101308	101309	101310	101311
Egységár Ft/db		147280	154410	163900	166200
Egység súly kg/db		3,83	4,34	5,12	5,64
A		455	455	455	455
B		206	206	206	206
C		130	140	155	165
ØD		130	150	150	150



T-idom 90 fokos vizsgáló nyílással (köralakú)

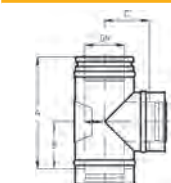

Megr. sz.		116056	116383	117184	117411
Egységár Ft/db		104670	109600	120470	122200
Egység súly kg/db		3,4	3,83	4,89	5,4
A		455	455	455	455
B		205	205	205	205
C		130	140	155	165



T-idom 90 fokos vizsgáló nyílással (szögletes)

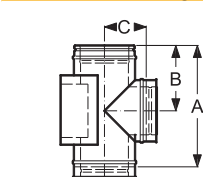

Megr. sz.		104449	104450	104451
Egységár Ft/db		kérje ajánlatunk	160470	180470
Egység súly kg/db		4,29	5,48	6,31
A		455	455	455
B		250	250	250
C		140	155	165



T-idom 90 fokos 60 mm-es csatlakozással

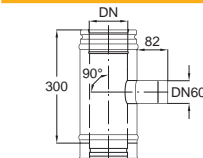

Megr. sz.	113283	113430	114307	114613	115116	115432
Egységár Ft/db	64510	kérje ajánlatunkat	62310	63030	kérje ajánlatunkat	kérje ajánlatunkat
Egység súly kg/db	1,85	1,91	2,07	2,32	2,65	2,9
A	285	285	285	285	285	285
B	125	125	125	125	125	125
C	110	120	135	145	160	170



T-idom 90 fokos 80 mm-es csatlakozással

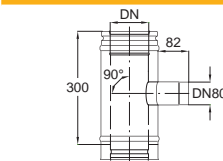

Megr. sz.	120548	113423	114303	114612	115108	115417
Egységár Ft/db	64300	65530	59230	61400	60550	69660
Egység súly kg/db	1,85	1,91	2,07	2,31	2,65	2,9
A	285	285	285	285	285	285
B	125	125	125	125	125	125
C	105	115	130	140	155	165

230	250	300	350	400	450	500	600	700
280	300	350	400	450	500	550	650	750

T-ídom 45 fokos

Megr. sz.	101301	100857	100858	100859	100860	100861	100862	100863	100864
Egységár Ft/db	181120	178370	206110	240430	702920	791280	895470	1090590	1289850
Egység súly kg/db	7,79	8,61	11,53	14,78	19,52	21,49	26,09	36,86	48,94
A	530	560	623	697	815	885	955	1100	1245
B	393	413	472	530	615	675	735	855	980
C	390	410	469	530	615	675	735	855	980

T-ídom 90 fokos P1 vizsgáló nyílással

Megr. sz.	101315	100936	100937	
Egységár Ft/db	kérje ajánlatunkat	226570	253020	
Egység súly kg/db	6,4	7,34	7,9	
A	455	455	485	
B	206	206	228	
C	180	190	215	
ØD	150	150	200	

T-ídom 90 fokos N1 vizsgáló nyílással

Megr. sz.	101312	101313	101314	
Egységár Ft/db	kérje ajánlatunkat	238960	243870	
Egység súly kg/db	6,4	7,34	7,9	
A	455	455	485	
B	206	206	228	
C	180	190	215	
ØD	150	150	200	

T-ídom 90 fokos vizsgáló nyílással (kör alakú)

Megr. sz.	117901	118174	118670	
Egységár Ft/db	kérje ajánlatunkat	134440	149630	
Egység súly kg/db	6,42	7,33	9,34	
A	455	455	485	
B	205	205	220	
C	180	190	215	

T-ídom 90 fokos vizsgáló nyílással (szögletes)

Megr. sz.	104452	104453		
Egységár Ft/db	193340	198310		
Egység súly kg/db	8,76	10,15		
A	455	455		
B	250	250		
C				

T-ídom 90 fokos 60 mm-es csatlakozással

Megr. sz.	115876		116685	117065
Egységár Ft/db	kérje ajánlatunkat	kérje ajánlatunkat	kérje ajánlatunkat	kérje ajánlatunkat
Egység súly kg/db	3,22	3,51	4,12	4,69
A	285	285	285	285
B	125	125	125	125
C	185	195	220	245

T-ídom 90 fokos 80 mm-es csatlakozással

Megr. sz.	115866	116156	116679	117063
Egységár Ft/db	kérje ajánlatunkat	kérje ajánlatunkat	81210	kérje ajánlatunkat
Egység súly kg/db	3,22	3,51	4,12	4,69
A	285	285	285	285
B	125	125	125	125
C	180	190	215	240

Belső Ø mm	80	100	130	150	180	200
Külső Ø mm	130	150	180	200	230	250



T-idom fedél

Üzemen kívüli füstcső-csatlakozó lezárásához 3a-3e



Megr. sz.	101104	101105	101106	101107	101108	101109
Egységár Ft/db	32080	33570	36110	40140	44260	46770
Egység súly kg/db	1,01	1,36	1,7	1,94	2,33	2,61
A	95	95	95	95	95	95



T-idom fedél húzatszabályzóval

3a-3e



Megr. sz.		101204	101205	101206	101207
Egységár Ft/db		89130	98270	102490	141860
Egység súly kg/db		0,71	0,81	0,95	1,04



85° könyök T-idomban

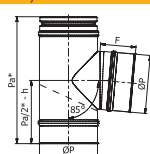

Megr. sz.	101880	101881	101882	101883	101884	101885
Egységár Ft/db	62750	74360	81490	85630	91820	98550
Egység súly kg/db	1,62	1,94	3,31	3,76	4,45	4,91
A	291	291	456	456	455	455
B	132	132	215	216	216	217
C	112	123	139	150	167	178



Egyhéjú-kéthéjú átvezető

T-idomhoz 3a-3e,

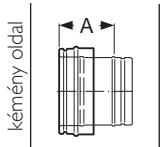

Megr. sz.	101176	101177	101178	101179	101180	101181
Egységár Ft/db	27770	30270	32340	28620	40060	41080
Egység súly kg/db	0,47	0,57	0,71	0,81	0,95	1,04
A	150	150	150	150	150	150



Kéthéjú-egyhéjú átvezető

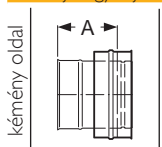

Megr. sz.	101190	101191	101192	101193	101194	101195
Egységár Ft/db	30130	32430	33370	37430	39550	41490
Egység súly kg/db	0,47	0,57	0,71	0,81	0,95	1,04
A	155	155	155	155	155	155

PRIMA PLUS kémény átalakító ICS füstcsőhöz



Csatlakozó adapter (ECON)

T-idomhoz

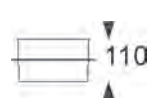

Megr. sz.	109926	110046	110293	110509	110771	110921
Egységár Ft/db	kérje ajánlatunkat	kérje ajánlatunkat	13920	14550	16220	15160
Egység súly kg/db	0,22	0,28	0,39	0,47	0,59	0,68

Belső Ø mm	130	150/130	150/150	150/180	180/150	180/180
------------	-----	---------	---------	---------	---------	---------

Külső Ø mm	180	200	200	200	230	230
------------	-----	-----	-----	-----	-----	-----



Állítható, hőszigetelt füstcső elem 390-375mm (vízszintes)

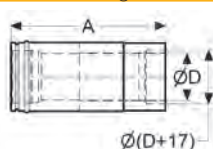

Megr. sz.	104487	104488	104489	104490	104491	104492
Egységár Ft/db	kérje ajánlatunkat	86180	80330	83870	94300	86920
Egység súly kg/db	2,78	3,16	3,15	3,1	3,75	3,7
A	390-475	390-475	390-475	390-475	390-475	390-475
ØD (külső)	123	123	143	173	143	173



Tokos átvezető (rövid)

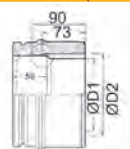

Belső ICS Ø mm	130	130	130	150	150	150
Külső Ø mm	180	180	180	200	200	200
ØD összekötő	80	100	130	100	130	150
Megr. sz.	101365	101366	101362	113202	101367	101363
Egységár Ft/db	kérje ajánlatunkat	57250	41870	59710	45370	43350
L mm	143	143	143	143	143	143

	230	250	300	350	400	450	500	600	700
	280	300	350	400	450	500	550	650	750

T-idom fedél

Megr. sz.	101342	101110	101111	101112	101113	101114	101115	101116	101117
Egységár Ft/db	52560	59020	68830	71250	93740	155990	154580	205040	kérje ajánlatunkat
Egységsúly kg/db	3,10	3,36	4,09	4,70	5,09	5,24	5,58	6,52	8,23
A	95	95	95	95	95	95	95	95	95

T-idom fedél huzatszabályzóval

Megr. sz.	101208	101209	101210	101211
Egységár Ft/db	145910	146340	473840	498770
Egységsúly kg/db	1,19	1,28	1,51	1,77

85° könyök T-idomban

Megr. sz.	101886	101887	101888	101889
Egységár Ft/db	kérje ajánlatunkat	119740	138330	198320
Egységsúly kg/db	5,84	7,22	9,01	11,53
A	455	455	490	540
B	218	220	245	273
C	215	220	234	270

Egyhjú-kéthjú átvezető

Megr. sz.	101360	101182	101183	101184	101185	101186	101187	101188	101189
Egységár Ft/db	43410	43690	45520	57770	99010	125310	131720	160780	185260
Egységsúly kg/db	1,19	1,28	1,51	1,77	2,05	3,04	3,35	3,97	4,59
A	150	150	150	150	150	150	150	150	150

Kéthjú-egyhjú átvezető

Megr. sz.	101361	101196	101197	101198	101199	101200	101201	101202	101203
Egységár Ft/db	45540	45940	50320	69080	131370	182010	175180	253720	kérje ajánlatunkat
Egységsúly kg/db	1,19	1,28	1,51	1,72	1,88	2,89	3,19	3,78	4,37
A	155	155	155	155	155	155	155	155	155

PRIMA PLUS kémény átalakító ICS füstcsőhöz

Csatlakozó adapter (ECON)

Megr. sz.	111325	111519	112111
Egységár Ft/db	kérje ajánlatunkat	20170	23320
Egységsúly kg/db	0,83	0,93	1,21

Belső Ø mm 200/150 200/180 200/200

Külső Ø mm 250 250 250

Megr. sz.	104493	104494	104495
Egységár Ft/db	105790	97950	89480
Egységsúly kg/db	4,35	4,14	4,07
A	390-475	390-475	390-475
ØD (külső)	143	173	193

Tokos átvezető (rövid)

Belső ICS Ø mm	180	180	180	200	200	200
Külső Ø mm	230	230	230	250	250	250
ØD összekötő	150	160	180	150	160	200
Megr. sz.	101368	114372	101364	114832	114829	115021
Egységár Ft/db	47150	47690	45460	62850	63140	49520
L mm	143	143	143	143	143	143

SCHIEDEL ICS 25 HŐSZIGETELT RENDSZER

Belső Ø mm	80	100	130	150	180	200
Külső Ø mm	130	150	180	200	230	250



Tokos átvezető (hosszú)

fényes Ø	120/130	120/150	130/150	140/150	150/180	160/180
Megr. sz.	147626	147627	147628	147629	147630	147631
Egységár Ft/db	46810	48360	kérje ajánlatunkat	48950	52450	52820
A	250	250	250	250	250	250
Ø kazánoldali füstcsőelem	120	120	130	140	150	160
Ø kémény	130	150	150	150	180	180



Normál cső 1000mm



Megr. sz.	100698	100699	100700	100701	100702	100703
Egységár Ft/db	36380	40240	44070	49040	55390	59590
A	955	955	955	955	955	955
Egységsúly kg/db	3,99	4,73	5,84	6,58	7,69	8,43



Rövid cső 500mm



Megr. sz.	100684	100685	100686	100687	100688	100689
Egységár Ft/db	26650	28540	29600	32190	35560	37810
A	455	455	455	455	455	455
Egységsúly kg/db	1,98	2,34	2,89	3,26	3,8	4,17



Rövid cső 250mm



Megr. sz.	100670	100671	100672	100673	100674	100675
Egységár Ft/db	21420	21180	20890	22380	24240	25410
A	205	205	205	205	205	205
Egységsúly kg/db	0,97	1,15	1,42	1,59	1,86	2,04



Rövid cső 200mm



Megr. sz.	100656	100657	100658	100659	100660	100661
Egységár Ft/db	19970	20990	20270	21500	22000	22950
A	155	155	155	155	155	155
Egységsúly kg/db	0,77	0,91	1,12	1,26	1,47	1,61



Hosszkiegénylítő cső 270-375mm

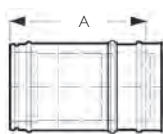

Megr. sz.	100713	100714	100715	100716	100717	100718
Egységár Ft/db	55260	57690	61800	65980	70240	73480
Egységsúly kg/db	2,15	2,54	3,13	3,51	4,1	4,49



Csőelem kondenzelvezetővel



Megr. sz.	101154	101155	101156	101157	101158	101159
Egységár Ft/db	58560	56450	57310	59410	65320	65250
A	205	205	205	205	205	205
Egységsúly kg/db	1,03	1,22	1,49	1,68	1,95	2,14



Mérőnyílásos cső 1 nyílással

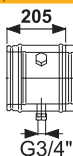

Megr. sz.	101140	101141	101142	101143	101144	101145
Egységár Ft/db	51940	51240	52430	56080	57840	59060
Egységsúly kg/db	1,03	1,22	1,49	1,68	1,95	2,14

	230	250	300	350	400	450	500	600	700
	280	300	350	400	450	500	550	650	750

Tokos átvezető (hosszú)

fényes Ø	180/200	130/130	150/150	180/180	200/200				
Megr. sz.	147632	147664	147665	147666	147667				
Egységár Ft/db	55540	53190	56730	59670	62690				
A	250	250	250	250	250				
Ø kazánoldali füstcsőelem	180	130	150	180	200				
Ø kémény	200	130	150	180	200				

Normál cső 1000mm

Megr. sz.	100704	100705	100706	100707	100708	100709	100710	100711	100712
Egységár Ft/db	69210	71890	91370	117990	170330	189630	203230	245820	276380
A	955	955	955	955	955	955	955	955	955
Egység súly kg/db	9,56	10,28	12,08	13,96	15,81	19,10	21,10	25,09	29,07

Rövid cső 500mm

Megr. sz.	101288	100690	100691	100692	100693	100694	100695	100696	100697
Egységár Ft/db	44080	45120	50180	101670	116350	131770	139440	167560	185600
A	455	455	455	455	455	455	455	455	455
Egység súly kg/db	4,73	5,09	5,97	6,90	7,82	9,42	10,41	12,38	14,34

Rövid cső 250mm

Megr. sz.	101287	100676	100677	100678	100679	100680	100681	100682	100683
Egységár Ft/db	30130	29760	32740	77780	88980	102310	106670	130070	135760
A	205	205	205	205	205	205	205	205	205
Egység súly kg/db	2,31	2,49	2,92	3,37	3,82	4,59	5,07	6,01	6,97

Rövid cső 200mm

Megr. sz.	101286	100662	100663	100664	100665	100666	100667	100668	100669
Egységár Ft/db	27290	28270	28820	72570	83470	107650	111510	118360	141700
A	155	155	155	155	155	155	155	155	155
Egység súly kg/db	1,83	1,97	2,31	2,67	3,02	4,79	5,25	6,59	7,37

Hosszkiegénylítő cső 270-375mm

Megr. sz.	101289	100719	100720	100721	100722	100723	100724	100725	100726
Egységár Ft/db	89370	82840	90400	104040	182790	225900	245300	272240	300770
Egység súly kg/db	5,09	5,47	6,42	7,42	8,44	9,41	10,38	12,32	14,25

Csőelem kondenzelvezetővel

Megr. sz.	101359	101160	101161	101162	101163	101164	101165	101166	101167
Egységár Ft/db	78050	71470	76490	95290	224150	266870	277130	314790	337170
A	205	205	205	205	205	205	205	205	205
Egység súly kg/db	2,42	2,60	3,05	3,52	3,98	4,69	5,17	6,12	7,07

Mérőnyílásos cső 1 nyílással

Megr. sz.	101343	101146	101147	101148	101149	101150	101151	101152	101153
Egységár Ft/db	62370	65620	75910	208130	242360	258180	287230	304200	
Egység súly kg/db	2,42	2,60	3,05	3,52	3,98	4,69	5,17	6,12	7,07

SCHIEDEL ICS 25 HŐSZIGETELT RENDSZER

Belső Ø mm	80	100	130	150	180	200
Külső Ø mm	130	150	180	200	230	250



Mérőnyílásos cső 3 nyílással



Megr. sz.	101344	101345	101346	101347	101348	101349
Egységár Ft/db	74550	kérje ajánlatunkat	78810	81350	84690	85610
A	205	205	205	205	205	205
Egységsúly kg/db	1,08	1,28	1,56	1,76	2,05	2,24



Mérőnyílásos elem a szilárd részecskék méréséhez

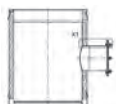

Megr. sz.	
Egységár Ft/db	
A	



Külső bilincs (normál)

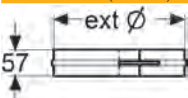

Megr. sz.	104418	104419	104420	104421	104422	104423
Egységár Ft/db	4760	5470	4540	4670	4770	4880
Egységsúly kg/db	0,2	0,22	0,25	0,27	0,3	0,32



Külső bilincs (széles)

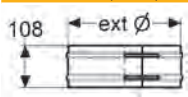

Megr. sz.	101124	101125	101126	101127	101128	101129
Egységár Ft/db	6950	7160	7060	7190	7520	7920
Egységsúly kg/db	0,29	0,32	0,36	0,38	0,43	0,45

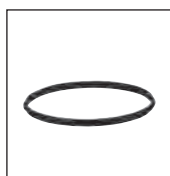

Tömítő gyűrű, szilikon

200 Pa túlnyomásig

Megr. sz.	101814	101815	101816	101817	101818	101819
Egységár Ft/db	750	1290	1710	1460	1430	1570
Egységsúly kg/db	0,03	0,03	0,03	0,02	0,03	0,03

350-es átmérőig fekete, 400-as átmérőtől piros színű.
FIGYELEM! A felszereléskor használjon kenőanyagot!

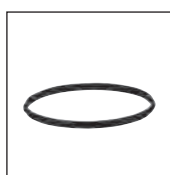

Tömítő gyűrű, viton

200 Pa túlnyomásig

Megr. sz.	101821	101822	101824	101825	101826	101827
Egységár Ft/db	1700	2480	3140	3480	4380	4890
Egységsúly kg/db	0,03	0,03	0,04	0,04	0,04	0,04

BARNA színű
FIGYELEM! A felszereléskor használjon kenőanyagot!

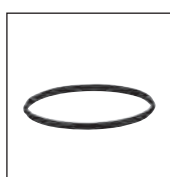

Tömítő gyűrű, szilikon (vörös)

5000 Pa túlnyomásig

Megr. sz.	120437	120436	120435	120434	120434	120433
Egységár Ft/db	5630	5900	6030	6560	6560	6840
Egységsúly kg/db	0,03	0,03	0,03	0,02	0,03	0,03

PIROS színű
FIGYELEM! A felszereléskor használjon kenőanyagot!

Állítható falbilincs 60-100

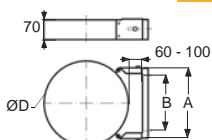

Megr. sz.	111073	111093	111183	111236	111482	111515
Egységár Ft/db	37520	36890	37980	37980	37880	38030
A	138	158	188	208	238	258
B	60-110	60-110	60-110	60-110	60-110	60-110

230	250	300	350	400	450	500	600	700
280	300	350	400	450	500	550	650	750

Mérőnyílásos cső 3 nyílással

Megr. sz.	101350	101351	101352	101353	101354	101355	101356	101357	101358
Egységár Ft/db	kérje ajánlatunkat	88230	102310	117260	195740	228920	239650	302490	322500
A	205	205	205	205	205	205	205	205	205
Egységsúly kg/db	2,54	2,73	3,20	3,69	4,18	4,92	5,42	6,42	7,42

	137926	137927	137928	137929	137930	137931	137932	137933
	kérje ajánlatunkat	kérje ajánlatunkat	kérje ajánlatunkat	kérje ajánlatunkat	kérje ajánlatunkat	375320	409830	432950
	455	455	455	455	455	455	455	455

Külső bilincs (normál)

Megr. sz.	104424	104425	104426	101118	101119	101120	101121	104427	104478
Egységár Ft/db	5810	5290	5680	7180	7430	7740	8890	9840	10130
Egységsúly kg/db	0,35	0,37	0,41	0,46	0,51	0,56	0,61	0,71	0,80

Külső bilincs (széles)

Megr. sz.	101130	101131	101132	101133	101134	101135	101136	101138	101139
Egységár Ft/db	9200	9390	9850	10310	10800	11260	11830	12820	kérje ajánlatunkat
Egységsúly kg/db	0,49	0,52	0,59	0,66	0,73	0,80	0,87	1,00	1,14

Tömítő gyűrű, szilikon

Megr. sz.	101819	101820	101277	101278	120430	120429	120428	120426	120424
Egységár Ft/db	1570	3300	3610	4540	7000	7180	8640	9890	14360
Egységsúly kg/db	0,03	0,04	0,04	0,04	0,05	0,05	0,05	0,06	0,06

350-es átmérőig fekete, 400-as átmérőtől piros színű.
FIGYELEM! A felszereléskor használjon kenőanyagot!

Megr. sz.	101827	101828	101829	101284
Egységár Ft/db	4890	7800	12370	13250
Egységsúly kg/db	0,04	0,04	0,05	0,06

BARNA színű

FIGYELEM! A felszereléskor használjon kenőanyagot!

Megr. sz.	109714	120432	120431	120430	120429	120428	120427	120425	109735
Egységár Ft/db	7040	7020	6550	7000	7180	8640	9080	14180	6250
Egységsúly kg/db	0,03	0,04	0,04	0,04	0,05	0,05	0,05	0,06	0,06

PIROS színű

FIGYELEM! A felszereléskor használjon kenőanyagot!

Állítható falbilincs 60-100

Megr. sz.	111574	111735	112369	112577	112832	113027	113184	114244	114527
Egységár Ft/db	38230	38420	40180	39100	45590	44900	58350	59830	55120
A	288	308	358	408	458	508	558	658	758
B	60-110	60-110	60-110	60-110	60-110	60-110	60-110	60-110	60-110

Belső Ø mm	80	100	130	150	180	200
Külső Ø mm	130	150	180	200	230	250



Erősített falbilincs

Faltáv: 50 mm
Minimum 4 m-ként beépítendő
- 6b, 6c elemekkel
hosszabbítható

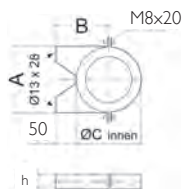

Megr. sz.	101263	101264	101265	101266	101267	101268
Egységár Ft/db	13290	13680	14120	14850	15480	15990
A	138	158	188	208	238	258
B	116	126	141	151	166	176
ØCi	131,1	151,2	181,1	201,1	231,1	251,1
X	100	120	150	170	200	220
Y	55	55	55	55	55	55
h	36	36	36	36	36	36
Egység súly kg/db	0,44	0,48	0,53	0,58	0,64	0,70

Rögzítőcsavart az épület falazata ill. az aljzat típusa szerint a helyszínen kell biztosítani.

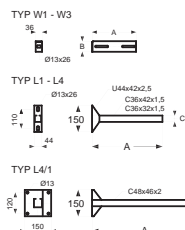

Falbilincs hosszabbító

6a falbilincshez

Típus	W1	W2	W3	L1
Megr. sz.	101735	101736	101737	101738
Egységár Ft/db	17250	19140	33060	43380
A	130	176	250	300
B	36	36	60	--
C	--	--	--	32
Egység súly kg/db	0,13	0,17	0,46	0,75

Normál falbilincs (50mm faltáv, beltér)



Megr. sz.	110528	110669	110740	110861	111005
Egységár Ft /db	9770	10260	10790	12040	12680
Egység súly kg/db	0,48	0,53	0,58	0,64	0,70



Bilincs szarufához való rögzítéshez

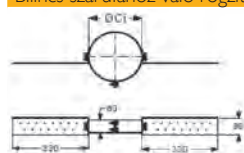

Megr. sz.	100960	100961	100962	100963	100964	100965
Egységár Ft/db	33750	34270	26290	22050	24100	23050
ØCi	130	150	180	200	230	250
Egység súly kg/db	1	1,1	1,22	1,25	1,3	1,33



Villámvédelmi csatlakozó

Megr. sz.	101868	101868	101868	101868	101868	101868
Egységár Ft/db	7280	7280	7280	7280	7280	7280



Csőrózsa kéthéjű csőre

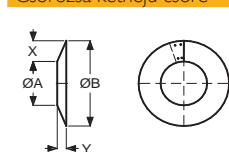

Megr. sz.	104461	104462	105887	105888	105889	105890
Egységár Ft/db	11950	12710	13590	15230	15240	15830
Állítható, utólag is felszerelhető						
Egység súly kg/db	0,3	0,36	0,43	0,45	0,47	0,49
ØA	130	150	180	200	230	250
ØB	400	420	450	470	500	520
Fal-ig tetőáttörés esetén. 13,5 cm-es takarás						



Takaró lemez 0-30 fokos

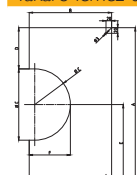

Megr. sz.	101084	101085	101086	101087	101088	101089
Egységár Ft/db	15930	16740	17880	18780	20020	21550
31-45 fokos						
Megr. sz.	101094	101095	101096	101097	101098	101099
Egységár Ft/db	16580	17450	18820	19750	22890	22890



Rögzítő bilincs kikötéshez

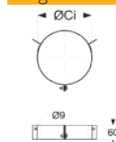

Megr. sz.	100639	100640	100641	100642	100643	100644
Egységár Ft/db	26720	26920	28040	28880	28990	29040
ØCi	130	150	180	200	230	250
Egység súly kg/db	0,44	0,47	0,5	0,54	0,58	0,61

	230	250	300	350	400	450	500	600	700
	280	300	350	400	450	500	550	650	750

Erősített falbilincs

Megr. sz.	101402	101269	101270	101271	101272	101273	101274	101275	101276
Egységár Ft/db	16800	17430	28710	37940	40970	46900	49240	53920	59540
A	288	308	358	412	462	512	562	662	762
B	191	201	225	250	275	300	325	375	425
ØCi	281,1	301,1	350,4	400,4	450,4	500,5	550,5	650,5	750,4
X	250	270	320	370	420	470	520	620	720
Y	85	85	125	145	145	145	145	145	145
h	36	36	60	60	60	60	60	60	60
Egységsúly kg/db	0,64	0,79	0,85	1,33	1,60	1,96	2,09	3,20	4,00

Rögzítőcsavart az épület falazata ill. az aljzat típusa szerint a helyszínen kell biztosítani.

Falbilincs hosszabbító	Típus	L2	L3	L4	L4/1
Megr. sz.		101739	101740	101741	117572
Egységár Ft/db		46050	53330	56830	118270
A		450	550	750	750
B		--	--	--	--
C		32	42	42	48
Egységsúly kg/db		0,95	1,21	1,52	2,87

Normál falbilincs (50mm faltáv, beltér)

Megr. sz.	111032	111197	111663	115423	115879	116221	116484	117076	117469
Egységár Ft /db	12910	13220	14080	15500	17040	18500	21660	21180	27860
Egységsúly kg/db	0,71	0,79	0,90	2,90	3,24	3,61	3,96	4,71	5,48

Bilincs szarufához való rögzítéshez

Megr. sz.	100966	100967	100968
Egységár Ft/db	25800	24790	31870
ØCi	280	300	350
Egységsúly kg/db	1,37	1,4	1,47

Villámvédelmi csatlakozó

Megr. sz.	101868	101868	101868	101869	101869	101869	101869
Egységár Ft/db	7280	7280	7280	7530	7530	7530	7530

Csőrőzsa kéthéjú csőre

Megr. sz.	104463	105891	105892
Egységár Ft/db	16690	19500	21310
Állítható, utólag is felszerelhető			
Egységsúly kg/db	0,52	0,54	0,59
ØA	280	300	350
ØB	550	570	620
Fal-ig tetőáttörés esetén. 13,5 cm-es takarás			

Takaró lemez 0-30 fokos

Megr. sz.		101091	101092	101093
Egységár Ft/db		23940	27950	30700

31-45 fokos

Megr. sz.		101101	101102	101103
		25600	30070	kérje ajánlatunkat

Rögzítő bilincs kikötéshez

Megr. sz.	100645	100646	100647	100648	100649	100650	100651	100653	100655
Egységár Ft/db	29020	29470	30700	31170	32290	32880	33740	47390	54520
ØCi	280	300	350	400	450	500	550	650	750
Egységsúly kg/db	0,58	0,68	0,49	0,50	0,50	0,60	0,70	0,90	1,22

Belső Ø mm	80	100	130	150	180	200
Külső Ø mm	130	150	180	200	230	250



Kéményfej záróelem



Megr. sz.	101212	101213	101214	101215	101216	101217
Egységár Ft/db	33390	34420	33960	36200	40700	42460
Egységsúly kg/db	0,88	1,05	1,31	1,48	1,74	1,91



Esővédős kéményfej záróelem



Megr. sz.		114352	114830	115893	116496
Egységár Ft/db		36110	42890	50530	55020
A		130	175	200	240
B		250	300	350	400
C		180	225	250	290
Egységsúly kg/db		1,60	2,02	2,57	3,15



Esővédős kéményfej záróelem védőráccsal

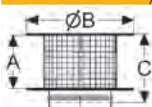

Megr. sz.		114904	115166	116258	116970
Egységár Ft/db		44830	47620	60300	67300
A		130	175	200	240
B		250	300	350	400
C		180	225	250	290
Egységsúly kg/db		1,62	2,04	2,60	3,18



Esővédős kéményfej záróelem, betekintővel

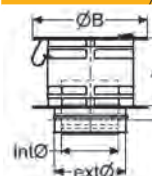

Megr. sz.		119017	119016	119015	119014
Egységár Ft/db		63430	69120	74160	72380
A		130	175	200	240
B		250	300	350	400
C		180	225	250	290
Egységsúly kg/db		1,60	2,02	2,57	3,15



Tetőátvezető 0 fokos

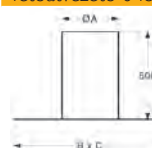

Megr. sz.	101226	101226	101227	101227	101228	101228
Egységár Ft/db	50170	50170	54540	54540	59120	59120
ØA	200	200	250	250	300	300
B x C	700	700	750	750	800	800
Egységsúly kg/db	3,86	3,86	4,59	4,59	5,34	5,34



Tetőátvezetők, fekete waka-flex-szel

Esővédő gallér beépítése szükséges.

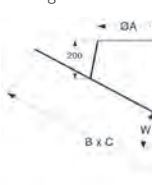

ØA	200	200	250	250	300	300
3°-15°						
Megr. sz.	148958	148958	148959	148959	148960	148960
Egységár Ft/db	81800	81800	103920	103920	110960	110960
H	257	257	266	266	275	275
B x C	689 x 685	689 x 685	742 x 735	742 x 735	794 x 787	794 x 787
Egységsúly kg/db	1,89	1,89	2,22	2,22	2,49	2,49
16°-25°						
Megr. sz.	148976	148976	148977	148977	148978	148978
Egységár Ft/db	99130	99130	106740	106740	114070	114070
H	313	313	332	332	352	352
B x C	713 x 693	713 x 693	770 x 746	770 x 746	827 x 799	827 x 799
Egységsúly kg/db	2,02	2,02	2,39	2,39	2,78	2,78
26°-35°						
Megr. sz.	148994	148994	148995	148995	148996	148996
Egységár Ft/db	102040	102040	110600	110600	119550	119550
H	381	381	414	414	446	446
B x C	754 x 703	754 x 703	818 x 758	818 x 758	882 x 813	882 x 813
Egységsúly kg/db	2,23	2,23	2,67	2,67	3,15	3,15
36°-45°						
Megr. sz.	149012	149012	149013	149013	149014	149014
Egységár Ft/db	106390	106390	116850	116850	126580	126580
H	474	474	523	523	573	573
B x C	821 x 715	821 x 715	897 x 773	897 x 773	974 x 831	974 x 831
Egységsúly kg/db	2,53	2,53	3,09	3,09	3,69	3,69

	230	250	300	350	400	450	500	600	700
	280	300	350	400	450	500	550	650	750

Kéményfej záróelem

Megr. sz.	101369	101218	101219	101220	101221	101222	101223	101224	101225
Egységár Ft/db	47020	50580	57540	70040	127670	162690	172080	186020	199310
Egység súly kg/db	2,17	2,34	2,76	3,20	3,63	3,93	4,34	5,16	5,98

Esővédős kéményfej záróelem

Megr. sz.	117167	117700	118432	118461	118556
Egységár Ft/db	60390	86370	95310	116000	147610
A	250	297	346	384	440
B	450	500	600	700	800
C	300	347	396	434	485
Egység súly kg/db	3,83	4,58	6,11	7,84	8,32

Esővédős kéményfej záróelem védőrácscsal

Megr. sz.	117466	118025	118645	118722	113597
Egységár Ft/db	84020	107730	132010	190770	kérje ajánlatunkat
A	250	297	346	384	440
B	450	500	600	700	809
C	300	347	396	434	485
Egység súly kg/db	3,87	4,63	6,17	7,92	8,40

Esővédős kéményfej záróelem, betekintővel

Megr. sz.	119013	119012	119011	119010
Egységár Ft/db	86850	83850	116490	133600
A	250	297	346	384
B	450	500	600	700
C	300	347	396	434
Egység súly kg/db	3,83	4,58	6,11	7,84

Tetőátvezető 0 fokos

Megr. sz.	101229	101229	101230	101231	101232	101233	101234	101236	101237
Egységár Ft/db	69750	69750	67830	85340	88560	129300	118580	151740	227350
ØA	350	350	400	450	500	550	600	700	800
B x C	850	850	900	950	1000	1050	1100	1200	1300
Egység súly kg/db	6,11	6,11	6,90	7,72	8,57	9,44	10,33	12,19	14,14

Tetőátvezetők, fekete waka-flex-szel

ØA	350	350	400	450	500	550	600	700	800
----	-----	-----	-----	-----	-----	-----	-----	-----	-----

3°-15°

Megr. sz.	148962	148962	148964	148965
Egységár Ft/db	144560	144560	154070	161230
H	284	284	293	302
B x C	846 x 838	846 x 838	899 x 890	951 x 942
Egység súly kg/db	2,83	2,83	3,18	3,53

16°-25°

Megr. sz.	148980	148980	148982	148983
Egységár Ft/db	149320	149320	159980	168240
H	371	371	390	410
B x C	884 x 852	884 x 852	941 x 906	998 x 959
Egység súly kg/db	3,19	3,19	3,62	4,07

26°-35°

Megr. sz.	148998	148998	149000	149001
Egységár Ft/db	155540	155540	167220	200260
H	478	478	510	542
B x C	946 x 868	946 x 868	1011 x 923	1075 x 978
Egység súly kg/db	3,66	3,66	4,19	4,90

36°-45°

Megr. sz.	149016	149016	149018	149019
Egységár Ft/db	164420	164420	201560	217930
H	622	622	671	720
B x C	1050 x 888	1050 x 888	1127 x 945	1204 x 1002
Egység súly kg/db	4,38	4,38	5,15	5,88

Belső Ø mm	80	100	130	150	180	200
Külső Ø mm	130	150	180	200	230	250



Tetőátvezető hagyományos zsindeletetőhöz

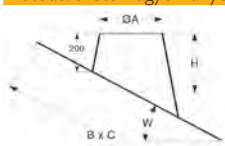

ØA	200	200	250	250	300	300
3°-15°						
Megr. sz.	120909	120909	120910	120910	120911	120911
Egységár Ft/db	70700	70700	74270	74270	77970	77970
H	228	228	233	233		
B x C	790 x 545	790 x 545	840 x 600	840 x 600	895 x 650	895 x 650
16°-25°						
Megr. sz.	120926	120926	120927	120927	120928	120928
Egységár Ft/db	73870	73870	78410	78410	83240	83240
H	249	249	258	258		
B x C	815 x 555	815 x 555	870 x 610	870 x 610	930 x 660	930 x 660
26°-35°						
Megr. sz.	120943	120943	120944	120944	120945	120945
Egységár Ft/db	78380	78380	84410	84410	90710	90710
H	278	278	293	293	307	307
B x C	855 x 565	855 x 565	920 x 620	920 x 620	985 x 650	985 x 650
36°-45°						
Megr. sz.	120960	120960	120961	120961	120962	120962
Egységár Ft/db	85450	85450	93630	93630	111520	111520
H	314	314	334	334	355	355
B x C	925 x 580	925 x 580	1000 x 640	1000 x 640	1075 x 700	1075 x 700



Esővédő gallér

A tetőátvezető felett az ICS cső palástjára kell rögzíteni, hogy eltakarja a hézagot.

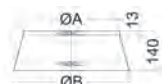

Megr. sz.	100969	100970	100971	100972	100973	100974
Egységár Ft/db	17160	17160	24020	19150	20280	23170
ØA	130	150	180	200	230	250
ØB	270	290	320	340	370	390
Egység súly kg/db	0,29	0,31	0,35	0,38	0,39	0,45



Könyök 90 fokok

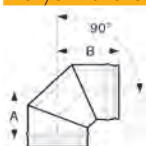

Megr. sz.	100810	100811	100812	100813	100814	100815
Egységár Ft/db	43450	45190	47810	53460	57700	66160
A	128	136	152	161	176	188
B	172	180	196	205	220	232
Egység súly kg/db	1,2	1,5	2	2,38	3,07	3,39



Könyök 90 fokok P1 vizsgálónylással

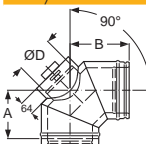

Megr. sz.	100824	100825	100826	100827	100828	100829
Egységár Ft/db	131770	151850	156210	142350	170210	154660
A	156	155	166	186	183	188
B	200	199	210	230	227	232
ØD	80	100	130	150	150	150
Egység súly kg/db	1,61	2,02	2,68	3,05	3,68	3,98



Könyök 90 fokok N1 vizsgálónylással



Megr. sz.	101298	101299	100838	100839	100840	100841
Egységár Ft/db	kérje ajánlatunk	140690	144700	148760	158790	161060
A	156	155	166	186	183	188
B	200	199	210	230	227	232
ØD	80	100	130	150	150	150
Egység súly kg/db	1,61	2,02	2,68	3,05	3,68	3,98



Könyök 90 fokok vizsgálónylással

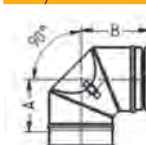

Megr. sz.	112217	109584	109585	109586	109587	109588
Egységár Ft/db	kérje ajánlatunk	74670	75810	80400	85420	94600
A	128	136	152	161	176	188
B	172	180	196	205	220	232
ØD	80	100	110	110	120	120
Egység súly kg/db	1,45	1,82	2,41	2,75	3,31	3,58

	230	250	300	350	400	450	500	600	700
	280	300	350	400	450	500	550	650	750

Tetőátvezető hagyományos zsindelytetőhöz

ØA	350	350	400	450	500	550	600	700	800
3°-15°									
Megr. sz.	120913	120913	120915	120916	120917	120918	120919	120921	120923
Egységár Ft/db	93290	93290	kérje ajánlatunkat	121690	133550	kérje ajánlatunkat	kérje ajánlatunkat	181880	193170
H									
B x C	945 x 700	945 x 700	1000 x 750	1050 x 805	1105 x 805	1155 x 905	1210 x 960	1315 x 1060	1420 x 1165
16°-25°									
Megr. sz.	120930	120930	120932	120933	120934	120935	120936	120938	120940
Egységár Ft/db	99900	99900	kérje ajánlatunkat	kérje ajánlatunkat	kérje ajánlatunkat	kérje ajánlatunkat	kérje ajánlatunkat	kérje ajánlatunkat	kérje ajánlatunkat
H		277	268	295	304	313	322	340	358
B x C	985 x 715	985 x 715	1040 x 770	1100 x 820	1155 x 875	1210 x 930	1270 x 980	1385 x 1090	1495 x 1195
26°-35°									
Megr. sz.	120947	120947	120949	120950	120951	120952	120953	120955	120957
Egységár Ft/db	113100	113100	120170	kérje ajánlatunkat	kérje ajánlatunkat	kérje ajánlatunkat	kérje ajánlatunkat	kérje ajánlatunkat	kérje ajánlatunkat
H	321	321	336	350	365	379	394	422	451
B x C	1050 x 735	1050 x 735	1110 x 790	1175 x 845	1240 x 900	1305 x 955	1370 x 1010	1500 x 1120	1625 x 1230
36°-45°									
Megr. sz.	120964	120964	120966	120967	120968	120969	120970	120972	120974
Egységár Ft/db	127890	127890	142330	kérje ajánlatunkat	kérje ajánlatunkat	kérje ajánlatunkat	kérje ajánlatunkat	kérje ajánlatunkat	kérje ajánlatunkat
H	376	376	397	418	439	460	481	523	565
B x C	1155 x 755	1155 x 755	1230 x 815	1305 x 870	1380 x 930	1460 x 990	1610 x 1105	1690 x 1160	1840 x 1280

Eszővédő gallér

Megr. sz.	100975	100976	100977	100978	100979	100980	100981	100983	100985
Egységár Ft/db	23690	24290	24750	28340	34340	35450	37200	36520	38990
ØA	280	300	350	400	450	500	550	650	750
ØB	420	440	490	540	590	640	690	790	900
Egység súly kg/db	0,48	0,51	0,85	0,95	1,05	1,15	1,25	1,45	1,66

Könyök 90 fokos

Megr. sz.	101297	100816	100817	100818	100819	100820	100821	100822	100823
Egységár Ft/db	70730	73920	90770	181270	200520	333780	352290	394540	432810
A	204	212	237	264	290	396	421	471	522
B	248	256	281	308	330	434	459	509	560
Egység súly kg/db	3,86	4,55	5,84	7,33	9,80	11,61	13,60	18,00	22,98

Könyök 90 fokos P1 vizsgálónylással

Megr. sz.	101300	100830	100831	100832	100833	100834	100835	100836	100837
Egységár Ft/db	kérje ajánlatunkat	158230	177010	220290	390880	505400	464640	574160	kérje ajánlatunkat
A	204	212	237	264	290	460	471	493	522
B	248	256	281	308	330	498	509	531	560
ØD	150	150	200	200	250	250	250	250	250
Egység súly kg/db	3,86	5,12	6,74	8,18	10,30	13,16	15,37	20,26	25,79

Könyök 90 fokos N1 vizsgálónylással

Megr. sz.	100842	100843	100844	100845	100846	100847	100848	100849	100850
Egységár Ft/db	163550	135310	181720	225030	390970	507140	520810	575880	kérje ajánlatunkat
A	204	212	237	264	290	460	471	493	522
B	248	256	281	308	330	498	509	531	560
ØD	150	150	200	200	250	250	250	250	250
Egység súly kg/db	3,86	5,12	6,74	8,18	10,30	13,16	15,37	20,26	25,79

Könyök 90 fokos vizsgálónylással

Megr. sz.	116425	109589	117563	118133	118550	113822	119136	115483	115592
Egységár Ft/db	kérje ajánlatunkat	102740	117150	192930	228760	307640	286990	364720	kérje ajánlatunkat
A	204	212	237	264	290	396	421	471	522
B	248	256	281	308	330	434	459	509	560
ØD	120	120	120	120	150	150	150	150	150
Egység súly kg/db	3,48	4,61	6,07	7,36	9,90	11,61	13,60	18,00	22,98

Belső Ø mm	80	100	130	150	180	200
Külső Ø mm	130	150	180	200	230	250



Könyök 85 fokos

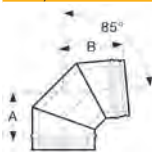

Megr. sz.	100769	100770	100771	100772	100773	100774
Egységár Ft/db	43630	46370	48290	52650	58250	66770
A	126	133	149	158	173	185
B	170	177	193	202	217	229
Egységsúly kg/db	1,2	1,5	2	2,38	3,07	3,39



Könyök 85 fokos P1 vizsgálónyílással

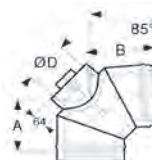

Megr. sz.	100783	100784	100785	100786	100787	100788
Egységár Ft/db	kérje ajánlatunk	kérje ajánlatunk	139900	142350	153120	154660
A	153	151	163	182	179	185
B	197	195	207	226	223	229
ØD	80	100	130	150	150	150
Egységsúly kg/db	1,61	2,02	2,68	3,05	3,68	3,98



Könyök 85 fokos N1 vizsgálónyílással

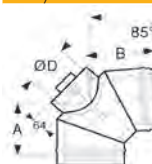

Megr. sz.	101294	101295	100797	100798	100799	100800
Egységár Ft/db	kérje ajánlatunk	kérje ajánlatunk	144640	148760	159530	161060
A	153	151	163	182	179	185
B	197	195	207	226	223	229
ØD	80	100	130	150	150	150
Egységsúly kg/db	1,61	2,02	2,68	3,05	3,68	3,98



Könyök 85 fokos vizsgálónyílással

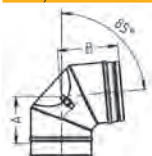

Megr. sz.	112216	112715	113311	114505	115268	115863
Egységár Ft/db	75240	kérje ajánlatunkat	69330	77800	81330	89960
A	126	133	149	158	173	185
B	170	177	193	202	217	229
ØD	80	100	110	110	120	120
Egységsúly kg/db	1,45	1,82	2,41	2,75	3,31	3,58



Könyök 45 fokos

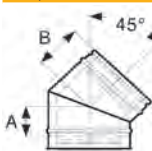

Megr. sz.	100755	100756	100757	100758	100759	100760
Egységár Ft/db	41130	41050	41980	46370	48290	56070
A	70	75	80	85	90	95
B	110	115	120	125	130	135
Egységsúly kg/db	0,93	1,11	1,37	1,54	1,81	2,15



Könyök 30 fokos



Megr. sz.	100741	100742	100743	100744	100745	100746
Egységár Ft/db	41680	39100	39740	41600	49080	55380
A	55	60	68	70	75	80
B	95	100	108	110	115	120
Egységsúly kg/db	0,74	0,88	1,08	1,22	1,81	1,98



Könyök 15 fokos

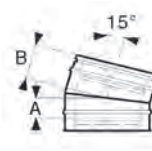

Megr. sz.	100727	100728	100729	100730	100731	100732
Egységár Ft/db	42020	42950	44100	46770	49770	55290
A	55	55	55	55	60	60
B	96	95	95	95	100	100
Egységsúly kg/db	0,74	0,88	1,08	1,22	1,43	1,57

230	250	300	350	400	450	500	600	700
280	300	350	400	450	500	550	650	750

Könyök 85 fokos

Megr. sz.	101293	100775	100776	100777	100778	100779	100780	100781	100782
Egységár Ft/db	71880	74870	91740	198220	287130	320630	353560	371580	kérje ajánlatunkat
A	199	208	232	258	275	373	398	447	496
B	243	252	276	302	315	411	436	485	534
Egységsúly kg/db	3,86	4,55	5,84	7,33	9,70	11,61	13,60	18,00	22,98

Könyök 85 fokos P1 vizsgálónyílással

Megr. sz.	101296	100789	100790	100791	100792	100793	100794	100795	100796
Egységár Ft/db	157170	158230	177010	246110	426210	524930	kérje ajánlatunkat	kérje ajánlatunkat	kérje ajánlatunkat
A	199	208	232	258	275	441	452	474	496
B	243	252	276	302	315	479	490	512	534
ØD	150	150	200	200	250	250	250	250	250
Egységsúly kg/db	3,86	5,12	6,74	8,18	10,20	12,78	14,94	19,50	24,90

Könyök 85 fokos N1 vizsgálónyílással

Megr. sz.	100801	100802	100803	100804	100805	100806	100807	100808	100809
Egységár Ft/db	kérje ajánlatunkat	164660	181720	251390	kérje ajánlatunkat	kérje ajánlatunkat	kérje ajánlatunkat	kérje ajánlatunkat	kérje ajánlatunkat
A	199	208	232	258	275	441	452	474	496
B	243	252	276	302	315	479	490	512	534
ØD	150	150	200	200	250	250	250	250	250
Egységsúly kg/db	3,86	5,12	6,74	8,18	10,20	12,78	14,94	19,50	24,90

Könyök 85 fokos vizsgálónyílással

Megr. sz.	116436	116849	117566	118131	118552	119146	119145	114168	115577
Egységár Ft/db	kérje ajánlatunkat	kérje ajánlatunkat	kérje ajánlatunkat	kérje ajánlatunkat	kérje ajánlatunkat	kérje ajánlatunkat	kérje ajánlatunkat	kérje ajánlatunkat	kérje ajánlatunkat
A	199	208	232	258	275	373	398	447	496
B	243	252	276	302	315	411	436	485	534
ØD	120	120	120	120	150	150	150	150	150
Egységsúly kg/db	3,48	4,61	6,07	7,36	9,70	11,61	13,60	18,00	22,98

Könyök 45 fokos

Megr. sz.	101292	100761	100762	100763	100764	100765	100766	100767	100768
Egységár Ft/db	60600	60980	76980	137780	192210	205920	239960	273620	307980
A	105	105	115	130	152	162	172	192	212
B	145	145	155	170	196	206	216	236	256
Egységsúly kg/db	2,53	2,82	3,83	4,42	5,00	7,88	9,13	11,87	14,92

Könyök 30 fokos

Megr. sz.	101291	100747	100748	100749	100750	100751	100752	100753	100754
Egységár Ft/db	61120	60980	116100	134450	168740	220540	227970	256850	283940
A	80	85	90	100	122	127	132	147	162
B	120	125	130	140	166	171	176	191	206
Egységsúly kg/db	2,25	2,42	2,84	4,42	5,00	6,72	7,63	9,83	11,98

Könyök 15 fokos

Megr. sz.	101290	100733	100734	
Egységár Ft/db	kérje ajánlatunkat	60050	67590	
A	60	65	65	
B	100	105	105	
Egységsúly kg/db	1,78	1,91	2,25	

SCHIEDEL ICS 50 HŐSZIGETELT RENDSZER

Belső Ø (mm)	130	150	180	200
Külső Ø (mm)	230	250	280	300



Talpelem elvezetővel (magas)

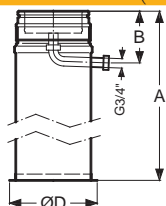

Megr. sz.	118057	104984	104985	104986
Egységár Ft/db	132320	151360	150430	151710
A	1045	1045	1045	1045
B	160	160	160	160
ØD	275	295	325	345
Egységsúly kg/db	4,66	5,13	5,88	6,35



Talplemez padlószelészhez

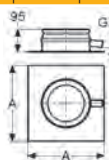

Megr. sz.	115994	104979	104980	104981
Egységár Ft/db	71080	74210	81880	81720
A	300	320	350	370
Egységsúly kg/db	3,51	3,67	4,79	5,35



Talplemez konzolos szereléshez

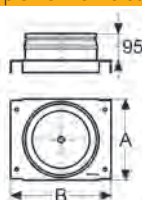

Megr. sz.	120552	104989	104990	104991
Egységár Ft/db	66160	63670	71930	77510
A	278	285	315	335
B	355	353	383	403
Egységsúly kg/db	2,1	2,31	2,69	2,96



Közbenső támasz

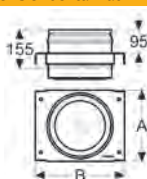

Megr. sz.	117057	104999	105000	105001
Egységár Ft/db	72510	75100	80720	75480
A	278	285	315	335
B	355	353	383	403
Egységsúly kg/db	4,67	4,96	5,68	6,18



Kondenzgyűjtő elvezetővel

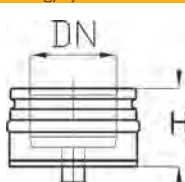

Megr. sz.	112008	104994	104995	104996
Egységár Ft/db	42920	48200	53240	50060
A	95	95	95	95
Egységsúly kg/db	1,17	1,32	1,58	1,77



Talpelem kéménytoldáshoz ICS50-ICS50

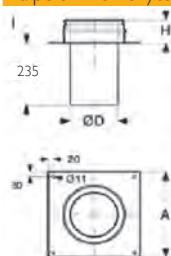

Belső Ø mm	130	150	180	200
Külső Ø mm	230	250	280	300
Megr. sz.	115836	115888	120558	116487
Egységár Ft/db	44630	47920	50940	53800
H	95	95	95	95
A	350	370	400	420
ØD (külső)	128	148	178	198
Egységsúly kg/db	2,69	2,98	3,43	3,73



Talpelem kéménytoldáshoz UNI-ICS50

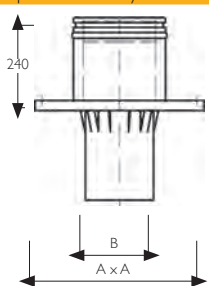

Belső Ø mm ICS	150	180	180
Külső Ø mm ICS	250	280	280
Belső Ø mm UNI	140	160	180
Megr. sz.	117459	117736	117738
Egységár Ft/db	68710	54450	78490
Külső Ø mm ICS	250	280	280
Belső Ø mm UNI	140	160	180
A	333	333	373
B	135	153	173
Egységsúly kg/db	5,42	6	6

Belső. Ø (mm)	250	300	350	400	450	500	600	700
Külső. Ø (mm)	350	400	450	500	550	600	700	800

Talpelem elvezetővel (magas)

Megr. sz.	104987	104988	105289	105290	105291	105292	105293	105294
Egységár Ft/db	200080	211720	277220	314580	kérje ajánlatunkat	423070	kérje ajánlatunkat	kérje ajánlatunkat
A	1045	1045	1045	1045	1045	1045	1045	1045
B	160	160	160	160	160	160	160	160
ØD	395	445	495					
Egységsúly kg/db	7,56	8,82	9,45					

Talplemez padlószereléshez

Megr. sz.	104982	104983	105283	105284	105285	105286	105287	105288
Egységár Ft/db	92660	134110	kérje ajánlatunkat	220340	257980	291950	369310	404060
A	420	475	500	550	600	650	750	850
Egységsúly kg/db	6,89	8,57	10,29	11,62	13,13	14,84	18,95	21,41

Talplemez konzolos szereléshez

Megr. sz.	104992	104993	105295	105296	105297	105298	105299	105300
Egységár Ft/db	80800	95720	119340	232530	286260	274830	kérje ajánlatunkat	kérje ajánlatunkat
A	385	435	485	535	585	635	735	835
B	453	503	553	603	653	703	803	903
Egységsúly kg/db	3,76	4,58	5,47	6,41	7,47	8,61	11,12	13,95

Közbenő támasz

Megr. sz.	105002	105003	105307	105308	105309	105310	105311	105312
Egységár Ft/db	88580	109590	136460	210380	260450	279070	319830	338940
A	385	435	485	535	585	635	735	835
B	453	503	553	603	653	703	803	903
Egységsúly kg/db	7,55	8,96	10,42	11,83	13,3	15,18	18,84	22,84

Kondenzgyűjtő elvezetővel

Megr. sz.	104997	104998	105301	105302	105303	105304	105305	105306
Egységár Ft/db	60940	67780	111430	195270	229610	kérje ajánlatunkat	kérje ajánlatunkat	kérje ajánlatunkat
A	95	95	95	95	95	95	95	95
Egységsúly kg/db	2,27	2,82	3,43	4,09	4,81	5,58	7,29	9,21

Talpelem kéménytoldáshoz ICS50-ICS50

Belső Ø mm	250	300	350	400	450	500	600	700
Külső Ø mm	350	400	450	500	550	600	700	800
Megr. sz.	117150	117513	117883	118160	118433	118579	113655	113798
Egységár Ft/db	kérje ajánlatunkat	67500	kérje ajánlatunkat	kérje ajánlatunkat	kérje ajánlatunkat	kérje ajánlatunkat	kérje ajánlatunkat	kérje ajánlatunkat
H	95	95	95	95	95	95	95	95
A	470	520	570					
ØD (külső)	248	298	348					
Egységsúly kg/db	4,48	5,25	6,04					

Talpelem kéménytoldáshoz UNI-ICS50

Belső Ø mm ICS	200	250	300	350				
Külső Ø mm ICS	300	350	400	450				
Belső Ø mm UNI	200	250	300	350				
Megr. sz.	117830	118068	118446	113657				
Egységár Ft/db	49750	kérje ajánlatunkat	kérje ajánlatunkat	kérje ajánlatunkat				
Külső Ø mm ICS	300	350	400	450				
Belső Ø mm UNI	200	250	300	350				
A	373	493	563	613				
B	193	240	285	335				
Egységsúly kg/db	6,2	6,95	8,15	10,65				

SCHIEDEL ICS 50 HŐSZIGETELT RENDSZER

Belső Ø (mm)	130	150	180	200
Külső Ø (mm)	230	250	280	300



Talpelem kéménytoldáshoz ABS-ICS50

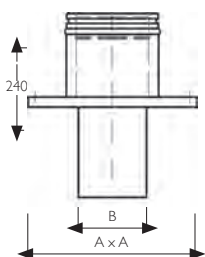

Belső Ø mm ICS	130	150	180	180
Külső Ø mm ICS	230	250	280	280
Belső Ø mm ABS	120	140	160	180
Megr. sz.	133464	117528	117849	117848
Egységár Ft/db	kérje ajánlatunkat		71190	kérje ajánlatunkat
Külső Ø mm ICS	230	250	280	280
Belső Ø mm ABS	120	140	160	180
A	373	373	373	373
B	115	135	153	173
Egységsúly kg/db	5,07	5,64	6,24	6,24



Falkonzol hosszú

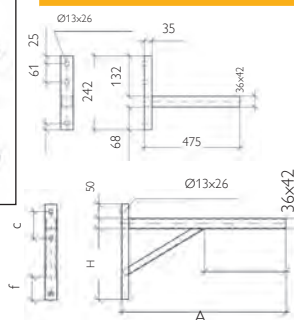

Típus	325	475
Megr. sz.	101742	101743
Egységár Ft/db	47710	53310
A (kinyúlás)	325	475
B (magasság)	242	242
C	--	--
X	--	--
Y	--	--
Z	--	--
Egységsúly kg/db	1,24	1,54



Vizsgálónylásos elem N1

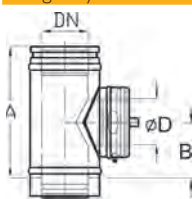

Megr. sz.	117495	117820	117991	118128
Egységár Ft/db	132450	141480	149340	145110
A	455	455	455	455
B	205	205	205	205
D	130	150	150	200
Egységsúly kg/db	5,56	6,16	6,65	7,07



Vizsgálónylásos elem N1 (rövid)

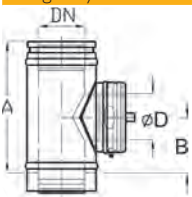

Megr. sz.	116281	104944	104945	104946
Egységár Ft/db	127180	137440	130320	161060
A	288	305	305	355
B	122	130	130	155
D	130	150	150	200
Egységsúly kg/db	3,7	4,3	4,8	6,04



Tisztítóajtós elem

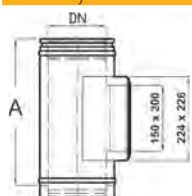

Megr. sz.	118029	118194	118438	118520
Egységár Ft/db	kérje ajánlatunkat		143560	149000
A	455	455	455	455
Egységsúly kg/db	6,83	7,43	8,09	8,59



T-idom 90 fokos

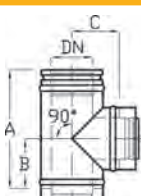

Megr. sz.	117841	104919	104920	104921
Egységár Ft/db	109170	107270	110600	120340
A	455	455	455	455
B	209	209	209	209
C	155	165	180	190
Egységsúly kg/db	6,23	7	7,98	8,62

Belső. Ø (mm)	250	300	350	400	450	500	600	700
Külső. Ø (mm)	350	400	450	500	550	600	700	800

Talpelem kéménytoldáshoz ABS-ICS50

Belső Ø mm ICS	200
Külső Ø mm ICS	300
Belső Ø mm ABS	200
Megr. sz.	117910
Egységár Ft/db	78070
Külső Ø mm ICS	300
Belső Ø mm ABS	200
A	393
B	193
Egységsúly kg/db	6,45

Falkonzol hosszú

Típus	570	620	720	820	1004	1120	1304	1504
Megr. sz.	101744	101745	101746	101747	101748	101749	101750	101751
Egységár Ft/db	72710	73640	77230	79230	97510	95630	118440	133290
A (kinyúlás)	570	620	720	820	1004	1120	1304	1504
B (magasság)	330	330	330	380	380	430	450	770
C	100	100	100	70	70	70	70	70
X	193	193	193	243	243	293	280	600
Y	139	189	289	390	389	364	428	398
Z	91	91	91	91	91	91	120	120
Egységsúly kg/db	2,23	2,31	2,46	2,76	3,26	3,74	4,22	5,64

Vizsgálónyílásos elem N1

Megr. sz.	118443	118649	113598	105264	105265	105266	105267	105268
Egységár Ft/db	172460	253490	303060	kérje ajánlatunkat	615150	632840	kérje ajánlatunkat	kérje ajánlatunkat
A	455	485	535	705	705	705	705	705
B	205	225	255	330	330	330	330	330
D	250	300	300	300	300	300	300	300
Egységsúly kg/db	8,12	9,2	10,27	12,04	13,21	14,37	16,7	19,02

Vizsgálónyílásos elem N1 (rövid)

Tisztítóajtós elem

Megr. sz.	118736	113707	113791	113873	113939	114002	114107	115500
Egységár Ft/db	136580	191290	255710	246860	299980	kérje ajánlatunkat	kérje ajánlatunkat	348970
A	455	455	455	455	455	455	455	455
Egységsúly kg/db	9,83	11,07	12,31	13,38	14,54	15,69	18	20,32

T-idom 90 fokos

Megr. sz.	104922	104923	105238	105252	105253	105254	105255	105256
Egységár Ft/db	130110	153880	197310	531440	573960	kérje ajánlatunkat	kérje ajánlatunkat	kérje ajánlatunkat
A	480	530	605	655	705	755	855	955
B	222	247	285	310	335	360	410	460
C	205	240	280	305	330	355	405	455
Egységsúly kg/db	10,22	13,61	16,79	32,26	38,48	45,23	60,3	77,46

**SCHIEDEL ICS 50
HŐSZIGETELT RENDSZER**

Belső Ø (mm)	130	150	180	200
Külső Ø (mm)	230	250	280	300



T-idom 85 fokos

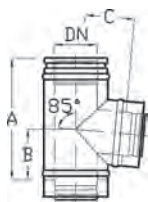

Megr. sz.	117837	118112	118396	118543
Egységár Ft/db	kérje ajánlatunkat	116660	kérje ajánlatunkat	134340
A	455	455	455	455
B	216	217	218	220
C	167	178	215	220
Egységsúly kg/db	6,23	7	7,98	8,62



T-idom 45 fokos

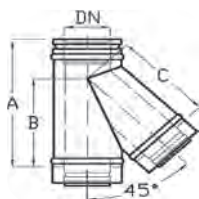

Megr. sz.	118262	104909	104910	104911
Egységár Ft/db	152420	159210	190370	199370
A	455	530	530	560
B	322	378	393	413
C	325	376	390	410
Egységsúly kg/db	7,65	8,61	10,59	11,9



T-idom 90 fokos N1 vizsgáló nyílással

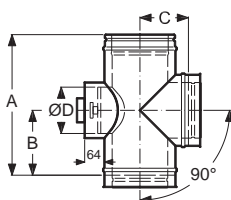

Megr. sz.	120554	104949	104950	104951
Egységár Ft/db	kérje ajánlatunkat	182070	191510	186660
A	455	455	455	455
B	205	205	205	205
C	155	165	180	190
ØD	130	150	150	150
Egységsúly kg/db	6,49	7,30	8,33	8,99



Vizsgálónylásos elem, hátsófal

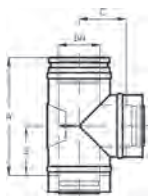

Megr. sz.	117822	118053	118384	118503
Egységár Ft/db	166140	171670	181160	167690
A	455	455	455	455
B	205	205	205	205
C	155	165	180	190
Egységsúly kg/db	6,16	6,93	7,91	8,54



Vizsgálónylásos elem P1

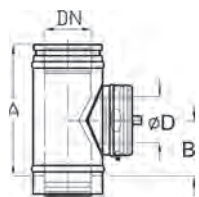

Megr. sz.	117493	117817	117992	118129
Egységár Ft/db	127070	133940	141820	kérje ajánlatunkat
A	455	455	455	455
B	205	205	205	205
D	130	150	150	200
Egységsúly kg/db	5,56	6,16	6,65	7,07



Vizsgálónylásos elem P1 (rövid)

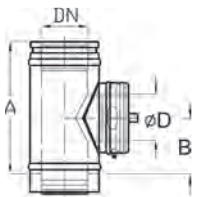

Megr. sz.	116295	104939	104940	104941
Egységár Ft/db	kérje ajánlatunkat	125840	134080	152000
A	288	305	305	355
B	122	130	130	155
D	130	150	150	200
Egységsúly kg/db	3,70	4,30	4,80	6,04

Belső. Ø (mm)	250	300	350	400	450	500	600	700
Külső. Ø (mm)	350	400	450	500	550	600	700	800

T-idom 85 fokos

Megr. sz.	113592	104918	105237	105246	105247	105248	105249	105250
Egységár Ft/db	146510	180490 kérje ajánlatunkat		590820 kérje ajánlatunkat		717200	811520	866150
A	490	540	605	655	705	755	855	955
B	245	273	304	332	359	387	442	495
C	234	270	305	330	355	385	445	495
Egységsúly kg/db	10,22	13,61	16,79	32,26	38,48	45,23	60,3	77,46

T-idom 45 fokos

Megr. sz.	104912	104913	105236	105240	105241	105242	105243	105244
Egységár Ft/db	248800	284710	321700	891000 kérje ajánlatunkat	kérje ajánlatunkat	kérje ajánlatunkat		1725100
A	623	697	815	885	955	1210	1210	1355
B	472	530	615	675	735	915	915	1040
C	469	530	615	675	735	915	915	1040
Egységsúly kg/db	15,84	20,34	25,37	44,27	50,55	60,12	84,73	106,71

T-idom 90 fokos N1 vizsgáló nyílással

Megr. sz.	104952	104953						
Egységár Ft/db	kérje ajánlatunkat	257980						
A	485	535						
B	220	245						
C	215	240						
ØD	150	200						
Egységsúly kg/db	10,67	14,21						

Vizsgálónyílásos elem, hátsófal

Megr. sz.	113581	113879						
Egységár Ft/db	186470	209850						
A	485	535						
B	220	245						
C	215	240						
Egységsúly kg/db	10,14	13,50						

Vizsgálónyílásos elem P1

Megr. sz.	118443	118650	113600	105258	105259	105260	105261	105262
Egységár Ft/db	kérje ajánlatunkat	kérje ajánlatunkat	267670 kérje ajánlatunkat	kérje ajánlatunkat	kérje ajánlatunkat	617650	682590	712850
A	455	485	535	705	705	705	705	705
B	205	225	255	330	330	330	330	330
D	250	300	300	300	300	300	300	300
Egységsúly kg/db	8,12	9,20	10,27	12,04	13,21	14,37	16,70	19,02

Vizsgálónyílásos elem P1 (rövid)

SCHIEDEL ICS 50 HŐSZIGETELT RENDSZER

Belső Ø (mm)	130	150	180	200
Külső Ø (mm)	230	250	280	300



Tisztítóajtós elem

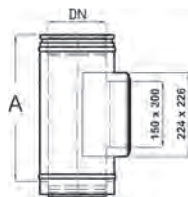

Megr. sz.	118029	118194	118438	118520
Egységár Ft/db	kérje ajánlatunkat	143560	149000	152320
A	455	455	455	455
Egység súly kg/db	6,83	7,43	8,09	8,59



T-idom fedél

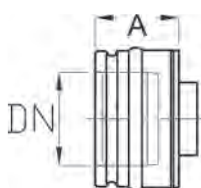

Megr. sz.	112013	105004	105005	105006
Egységár Ft/db	46770	50130	55630	62070
A	95	95	95	95
Egység súly kg/db	1,17	1,32	1,58	1,77



Normál cső 1000mm



Megr. sz.	118681	104784	104785	104786
Egységár Ft/db	72470	79670	80420	86140
A	955	955	955	955
Egység súly kg/db	9,03	10,04	11,55	12,54



Rövid cső 500mm



Megr. sz.	117081	104779	104780	104781
Egységár Ft/db	46580	50350	49980	53960
A	455	455	455	455
Egység súly kg/db	4,49	4,94	6,17	6,5



Rövid cső 250mm

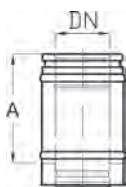

Megr. sz.	114762	104774	104775	104776
Egységár Ft/db	33260	35430	34450	40150
A	205	205	205	205
Egység súly kg/db	2,15	2,4	2,76	3



Rövid cső 200mm

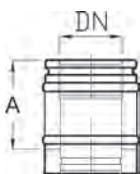

Megr. sz.	113456	104769	104770	104771
Egységár Ft/db	30340	32170	30970	36020
A	155	155	155	155
Egység súly kg/db	1,92	2,16	2,45	2,65

Belső. Ø (mm)	250	300	350	400	450	500	600	700
Külső. Ø (mm)	350	400	450	500	550	600	700	800

Tisztítóajtós elem

Megr. sz.	118736	113707	113791	113873	113939	114002	114107	115500
Egységár Ft/db	136580	191290	255710	246860	299980	308860	kérje ajánlatunkat	348970
A	455	455	455	455	455	455	455	455
Egységsúly kg/db	9,83	11,07	12,31	13,38	14,54	15,69	18,00	20,32

T-idom fedél

Megr. sz.	105007	105008	121044	105314	119235	119234	105317	121045
Egységár Ft/db	70360	86290	97170	136880	147470	kérje ajánlatunkat	kérje ajánlatunkat	kérje ajánlatunkat
A	95	95	95	95	95	95	95	95
Egységsúly kg/db	2,27	2,82	3,43	4,09	4,81	5,58	7,29	9,21

Normál cső 1000mm

Megr. sz.	104787	104788	105086	105087	105088	105089	105090	105091
Egységár Ft/db	100620	117840	139120	226410	244020	270050	314350	345470
A	955	955	955	955	955	955	955	955
Egységsúly kg/db	15,49	18,02	20,33	23,03	26,12	28,69	36,13	40,83

Rövid cső 500mm

Megr. sz.	104782	104783	105080	105081	105082	105083	105084	105085
Egységár Ft/db	63240	81440	135520	154140	167170	194720	223740	236200
A	455	455	455	455	455	455	455	455
Egységsúly kg/db	7,64	8,89	10,06	11,90	13,24	15,30	17,82	20,54

Rövid cső 250mm

Megr. sz.	104777	104778	105074	105075	105076	105077	105078	105079
Egységár Ft/db	40800	66350	73250	121870	127600	149300	167890	173900
A	205	205	205	205	205	205	205	205
Egységsúly kg/db	3,67	4,30	4,88	6,09	6,77	7,44	9,01	10,39

Rövid cső 200mm

Megr. sz.	104772	104773	105068	105069	105070	105071	105072	105073
Egységár Ft/db	39730	49550	66760	114600	120410	140230	156770	kérje ajánlatunkat
A	155	155	155	155	155	155	155	155
Egységsúly kg/db	3,13	3,63	4,12	4,49	4,97	5,45	6,41	7,37

SCHIEDEL ICS 50 HŐSZIGETELT RENDSZER

Belső Ø (mm)	130	150	180	200
Külső Ø (mm)	230	250	280	300



Hosszkiegynlítő cső 270-375mm



Megr. sz.	116921	104789	104790	104791
Egységár Ft/db	kérje ajánlatunkat	80290	84690	89470
Egységsúly kg/db	4,43	4,89	5,59	6,06



Csőelem kondenzelvezetővel

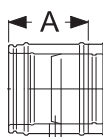

Megr. sz.	114666	105014	105015	105016
Egységár Ft/db	kérje ajánlatunkat	74540	kérje ajánlatunkat	79710
A	205	205	205	205
Egységsúly kg/db	2,33	2,62	2,98	3,22



Csőelem vizsgálónylással

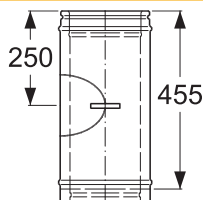

Megr. sz.	117203	117506	117867	118010
Egységár Ft/db	kérje ajánlatunkat	88370	96320	98760
Egységsúly kg/db	4,93	5,58	6,31	6,79



Mérőnyílásos cső 3 nyílással

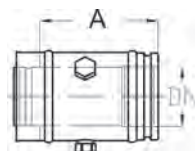

Megr. sz.	114716	105009	105010	105011
Egységár Ft/db	kérje ajánlatunkat	kérje ajánlatunkat	kérje ajánlatunkat	102230
A	205	205	205	205
Egységsúly kg/db	2,36	2,65	3	3,22



Mérőnyílásos elem a szilárd részecskék méréséhez

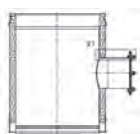

Megr. sz.				
Egységár Ft/db				
külső Ø mm				
A				



Egyhjú-kéthjú átvezető

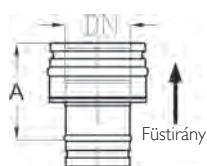

Megr. sz.	112413	105038	105039	105040
Egységár Ft/db	35970	37670	38740	39660
A	150	150	150	150
Egységsúly kg/db	1,32	1,48	1,75	1,93

Belső. Ø (mm)	250	300	350	400	450	500	600	700
Külső. Ø (mm)	350	400	450	500	550	600	700	800

Hosszkiegénylítő cső 270-375mm

Megr. sz.	104792	104793	105092	105093	105094	105095	105096	105097
Egységár Ft/db	100500	114330	146180	238920	255890	278330	321720	344890
Egység súly kg/db	7,39	8,96	10,15	12,93	14,36	16,51	19,45	22,14

Csőelem kondenzelvezetővel

Megr. sz.	105017	105018	105325	105326	105327	105328	105329	105330
Egységár Ft/db	kérje ajánlatunkat	98600	kérje ajánlatunkat	kérje ajánlatunkat	kérje ajánlatunkat	280810	kérje ajánlatunkat	kérje ajánlatunkat
A	205	205	205	205	205	205	205	205
Egység súly kg/db	3,80	4,41	5,00	5,45	6,97	8,12	9,77	11,33

Csőelem vizsgálónyílással

Megr. sz.	118395	118647						
Egységár Ft/db	108550	120430						
Egység súly kg/db	7,98	9,18						

Mérőnyílásos cső 3 nyílással

Megr. sz.	105012	105013	105319	105320	105321	105322	105323	105324
Egységár Ft/db	93040	119930	127690	kérje ajánlatunkat	278400	294520	341340	349430
A	205	205	205	205	205	205	205	205
Egység súly kg/db	3,79	4,38	4,95	5,42	5,83	6,58	7,73	8,89

Mérőnyílásos elem a szilárd részecskék méréséhez

Megr. sz.	137934	137935	137936	137937	137938	137939	137940	137941
Egységár Ft/db	kérje ajánlatunkat	kérje ajánlatunkat	303800	kérje ajánlatunkat	kérje ajánlatunkat	kérje ajánlatunkat	kérje ajánlatunkat	kérje ajánlatunkat
külső Ø mm	350	400	450	500	550	600	700	800
A	455	455	455	455	455	455	455	455

Egyhéjú-kéthéjú átvezető

Megr. sz.	105041	105042	105349	105350	105351	105352	105353	105354
Egységár Ft/db	50210	57650	64140	130580	134900	145200	175770	185250
A	150	150	150	150	150	150	150	150
Egység súly kg/db	2,40	2,73	3,06	3,33	3,66	4,01	4,70	5,29

SCHIEDEL ICS 50 HŐSZIGETELT RENDSZER

Belső Ø (mm)	130	150	180	200
Külső Ø (mm)	230	250	280	300



Kéthéjú-egyhéjú átvezető

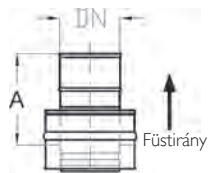

Megr. sz.	112414	105043	105044	105045
Egységár Ft/db	35750	47940	46150	55100
A	155	155	155	155
Egység súly kg/db	1,32	1,48	1,75	1,93



Adapter (rövid)

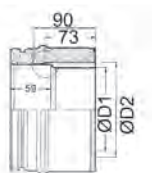

Belső ICS Ø mm	130	130	130	150
Külső Ø mm	230	230	230	250
ØD átmenet	80	100	130	100
Megr. sz.	113032	113007	120550	114441
Egységár Ft/db	kérje ajánlatunkat	kérje ajánlatunkat	kérje ajánlatunkat	63700
L mm	143	143	143	143



Adapter (hosszú)

	120/130	120/150	130/150	140/150
Megr. sz.	147633	147634	147635	147636
Egységár Ft/db	52130	53880	kérje ajánlatunkat	kérje ajánlatunkat
A (mm)	250	250	250	250
Ø kazán oldali füstcső (mm)	120	120	130	140
Ø kéményoldal (mm)	130	150	150	150



Hőszigetelt csatlakozó cső

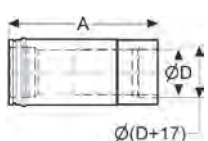

Ø füstcső mm	130	130	150	180
Ø füstcső mm	130	150	150	180
Megr. sz.	115223	117368	116352	117914
Egységár Ft/db	kérje ajánlatunkat	101590	99260	106360
A	280	280	280	280

Állítható falbilincs 60-100

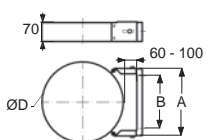

Megr. sz.	111482	111515	111574	111735
Egységár Ft/db	37880	38030	38230	38420
Belső Ø mm ICS25	130	150	180	200
Külső ØD mm	230	250	280	300
A	238	258	288	308
B	60-110	60-110	60-110	60-110



Erősített falbilincs

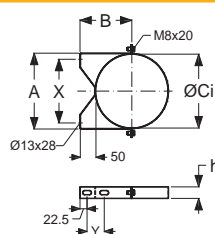

Megr. sz.	101267	101268	101402	101269
Egységár Ft/db	15480	15990	16800	17430
A	238	258	288	308
B	166	176	191	201
ØCi	231,10	251,10	281,10	301,10
X	200	220	250	270
Y	55	55	85	85
h	36	36	36	36
Egység súly kg/db	0,80	0,90	0,92	0,95



Állítható falbilincs 75-300 mm

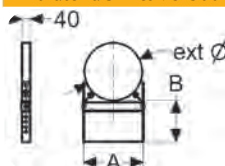

Megr. sz.	103854	112635	112653	112894
Egységár Ft/db	23230	21620	22180	23050
A	238	258	284	308
B	75 - 300	75 - 300	75 - 300	75 - 300
Egység súly kg/db	1,89	2,03	2,22	2,28

Belső. Ø (mm)	250	300	350	400	450	500	600	700
Külső. Ø (mm)	350	400	450	500	550	600	700	800

Kéthéjú-egyhéjú átvezető

Megr. sz.	105046	105047	105355	105356	105357	105358	105359	105360
Egységár Ft/db	60520	73870	96470	177760	183470	198630	kérje ajánlatunkat	kérje ajánlatunkat
A	155	155	155	155	155	155	155	155
Egység súly kg/db	2,4	2,73	3,06	3,33	3,66	4,01	4,7	5,29

Adapter (rövid)

Belső ICS Ø mm	150	150	180	180	180	200	200	200
Külső Ø mm	250	250	280	280	280	300	300	300
ØD átmenet	130	150	150	160	180	150	160	200
Megr. sz.	113269	113182	114373	114368	114288	114839	114789	114512
Egységár Ft/db	49580	49030	51940	kérje ajánlatunkat	51800	67750	kérje ajánlatunkat	54780
L mm	143	143	143	143	143	143	143	143

Adapter (hosszú)	150/180	160/180	180/200	130/130	150/150	180/180	200/200	
Megr. sz.	147637	147638	147639	147668	147669	147670	147671	-
Egységár Ft/db	kérje ajánlatunkat	kérje ajánlatunkat	62970	kérje ajánlatunkat	60980	66950	70120	-
A (mm)	250	250	250	250	250	250	250	-
Ø kazán old. füstcső (mm)	150	160	180	130	150	180	200	-
Ø kémény (mm)	180	180	200	130	150	180	200	-

Hőszigetelt csatlakozó cső

Ø füstcső mm	150	180	200	150
Ø füstcső mm	200	200	200	180
Megr. sz.	116869	116690	116622	117654
Egységár Ft/db	kérje ajánlatunkat	kérje ajánlatunkat	110630	112440
A	280	280	280	280

Állítható falbilincs 60-100

Megr. sz.	112369	112577	112832	113027	113184
Egységár Ft/db	40180	39100	45590	44900	58350
Belső Ø mm ICS25	180	200	350	400	450
Külső ØD mm	350	400	450	500	550
A	358	408	458	508	558
B	60-110	60-110	60-110	60-110	60-110

Erősített falbilincs

Megr. sz.	101270	101271	101272	101273	101274	133782	104430	104431
Egységár Ft/db	28710	37940	40970	46900	49240	58400	63500	79770
A	358	412	462	512	562	612	712	812
B	225	250	275	300	325	350	400	450
ØCi	350,40	400,40	450,40	500,50	550,50	600,50	701	801
X	320	370	420	470	520	570	670	770
Y	125	145	145	145	145	145	145	145
h	60	60	60	60	60	60	60	60
Egység súly kg/db	1,90	3,50	3,60	4,00	4,40	4,70	5,50	6,20

Állítható falbilincs 75-300 mm

Megr. sz.	113134	113365	114248	114425	114710	114956	115690	116125
Egységár Ft/db	24530	25700	27780	29820	34730	36760	kérje ajánlatunkat	kérje ajánlatunkat
A	358	408	458	508	563	613	713	813
B	75 - 300	75 - 300	75 - 300	75 - 300	75 - 300	75 - 300	75 - 300	75 - 300
Egység súly kg/db	2,52	2,75	2,99	3,22	5,87	6,30	7,18	14,38

Belső Ø (mm)	130	150	180	200
Külső Ø (mm)	230	250	280	300



Bilincs szarufához való rögzítéshez

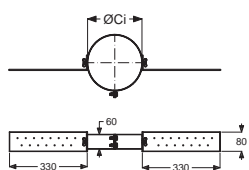

Megr. sz.	100964	100965	100966	100967
Egységár Ft/db	24100	23050	25800	24790
ØCi	230	250	280	300
Egységsúly kg/db	1,30	1,33	1,37	1,40

TYP W1 - W3

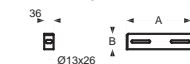

TYP L1 - L4

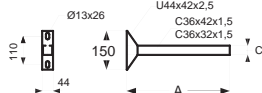

TYP L4/1

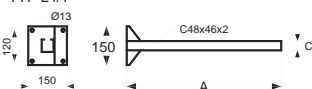

Falbilincs hosszabbító

Típus	W1	W2	W3
Megr. sz.	101735	101736	101737
Egységár Ft/db	17250	19140	33060
A	130	176	250
B	36	36	60
C	--	--	--
Egységsúly kg/db	0,13	0,17	0,46



Kéményfej záróelem

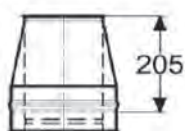

Megr. sz.	113340	105058	105059	105060
Egységár Ft/db	46870	51320	49040	51630
Egységsúly kg/db	1,85	2,08	2,38	2,57



Meidinger esővédő



Megr. sz.				
Egységár Ft/db				
ØB				
A				
Egységsúly kg/db				



Esővédős kéményfej záróelem védőráccsal

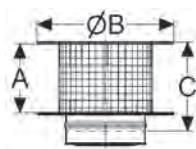

Megr. sz.	114989	115244	116267	116929
Egységár Ft/db	kérje ajánlatunkat	57420	kérje ajánlatunkat	kérje ajánlatunkat
A	130	175	200	240
B	250	300	350	400
C	180	225	250	290
Egységsúly kg/db	1,69	2,12	2,68	3,26



Esővédős kéményfej záróelem



Megr. sz.	114946	115199	116214	116879
Egységár Ft/db	53950	56630	67630	68710
A	130	175	200	240
B	250	300	350	400
C	180	225	250	290
Egységsúly kg/db	1,67	2,1	2,65	3,23

Belső. Ø (mm)	250	300	350	400	450	500	600	700
Külső. Ø (mm)	350	400	450	500	550	600	700	800

Bilincs szarufához való rögzítéshez

Megr. sz. 100968

Egységár Ft/db 31870

ØCi 350

Egységsúly kg/db 1,47

Falbilincs hosszabbító

Típus L1 L2 L3 L4 L4/1

Megr. sz. 101738 101739 101740 101741 117572

Egységár Ft/db 43380 46050 53330 56830 118270

A 300 450 550 750 750

B -- -- -- -- --

C 32 32 42 42 48

Egységsúly kg/db 0,75 0,95 1,21 1,52 2,87

Kéményfej záróelem

Megr. sz. 105061 105062 105373 105374 105375 105376 105377 105378

Egységár Ft/db 56900 63980 89960 175560 220640 236170 269530 272320

Egységsúly kg/db 3,06 3,55 4,04 7,24 8,51 9,88 12,91 16,32

Meidinger esővédő

Megr. sz. 112999 114414 100939 100940 100941

Egységár Ft/db 48770 49770 96100 108590 121130

ØB 600 700 800 900 995

A 150 225 250 275 250

Egységsúly kg/db 2,16 4,92 6,11 7,37 7,47

Esővédős kéményfej záróelem védőráccsal

Megr. sz. 117961

Egységár Ft/db 115420

A 297

B 500

C 347

Egységsúly kg/db 4,71

Esővédős kéményfej záróelem

Megr. sz. 117909

Egységár Ft/db 96880

A 297

B 500

C 347

Egységsúly kg/db 4,66

SCHIEDEL ICS 50 HŐSZIGETELT RENDSZER

Belső Ø (mm)	130	150	180	200
Külső Ø (mm)	230	250	280	300



Esővédős kéményfej záróelem, nyitható

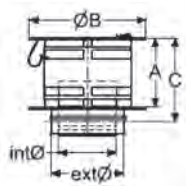

Megr. sz.	119242	119241	119240	119239
Egységár Ft/db	64300	69660	74730	72760
A	130	175	200	240
B	250	300	350	400
C	180	225	250	290
Egységsúly kg/db	1,67	2,1	2,65	3,23



Esővédő gallér

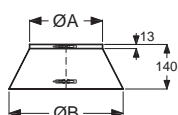

Megr. sz.	100973	100974	100975	100976
Egységár Ft/db	20280	23170	23690	24290
ØA	230	250	280	300
ØB	370	390	420	440
Egységsúly kg/db	0,39	0,45	0,48	0,51



Tetőátvezető 0 fokos

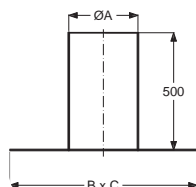

Megr. sz.	101228	101228	101229	101229
Egységár Ft/db	59120	59120	69750	69750
ØA	300	300	350	350
B x C	800	800	850	850
Egységsúly kg/db	5,34	5,34	6,11	6,11



Tetőátvezető, fekete wakaflex-szel

3°-15°

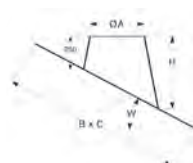

Megr. sz.	148960	148960	148962	148962
Egységár Ft/db	110960	110960	144560	144560
ØA	300	300	350	350
H	275	275	284	284
B x C	794 X 787	794 X 787	846 X 838	846 X 838
Egységsúly kg/db	2,49	2,49	2,83	2,83

16-25°

Megr. sz.	148978	148978	148980	148980
Egységár Ft/db	114070	114070	149320	149320
H	352	352	371	371
B x C	827 X 799	827 X 799	884 X 852	884 X 852
Egységsúly kg/db	2,78	2,78	2,78	3,19

26°-35°

Megr. sz.	148996	148996	148998	148998
Egységár Ft/db	119550	119550	155540	155540
H	446	446	478	478
B x C	882 X 813	882 X 813	946 X 868	946 X 868
Egységsúly kg/db	3,15	3,15	3,15	3,66

36°-45°

Megr. sz.	149014	149014	149016	149016
Egységár Ft/db	126580	126580	164420	164420
H	573	573	622	622
B x C	974 X 831	974 X 831	1050 X 888	1050 X 888
Egységsúly kg/db	3,69	3,69	3,69	4,38

Belső. Ø (mm)	250	300	350	400	450	500	600	700
Külső. Ø (mm)	350	400	450	500	550	600	700	800

Esővédős kéményfej záróelem, nyitható

Megr. sz.	119238	119237	119236					
Egységár Ft/db	89810	120760	135770					
A	297	346	384					
B	500	600	700					
C	347	396	434					
Egységsúly kg/db	4,66	6,18	7,91					

Esővédő gallér

Megr. sz.	100977	100978	100979	100980	100981	100982	100984	100986
Egységár Ft/db	24750	28340	34340	35450	37200	39590	46520	49140
ØA	350	400	450	500	550	600	700	800
ØB	490	540	590	640	690	740	840	940
Egységsúly kg/db	0,85	0,95	1,05	1,15	1,25	1,35	1,55	1,95

Tetőátvezető 0 fokos

Megr. sz.	101230	101231	101232	101233	101234	101235		101238
Egységár Ft/db	67830	85340	88560	129300	118580	163040		
ØA	400	450	500	550	600	650	750	850
B x C	900	950	1000	1050	1100	1150	1250	1350
Egységsúly kg/db	6,9	7,72	8,57	9,44	10,33	11,25	12,19	14,14

Tetőátvezető, fekete waka-flex-szel

3-15°

Megr. sz.	148964	148965						
Egységár Ft/db	154070	161230						
ØA	400	450						
H	293	302						
B x C	899 x 890	951 x 942						
Egységsúly kg/db	3.18	3.53						

16-25°

Megr. sz.	148982	148983						
Egységár Ft/db	159980	168240						
H	390	410						
B x C	941 x 906	998 x 959						
Egységsúly kg/db	3.62	4.07						

26°-35°

Megr. sz.	149000	149001						
Egységár Ft/db	167220	200260						
H	510	542						
B x C	1011 x 923	1075 x 978						
Egységsúly kg/db	4.19	4.90						

36°-45°

Megr. sz.	149018	149019						
Egységár Ft/db	201560	217930						
H	671	720						
B x C	1127 x 945	1204 x 1002						
Egységsúly kg/db	5.15	5.88						

SCHIEDEL ICS 50 HŐSZIGETELT RENDSZER

Belső Ø (mm)	130	150	180	200
Külső Ø (mm)	230	250	280	300



Tetőátvezető hagyományos zsindelytetőhöz 3°-15°

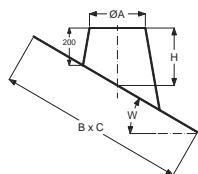

Megr. sz.	120911	120911	120913	120913
Egységár Ft/db	77970	77970	93290	93290
ØA	300	300	350	350
H				
B x C	895 x 650	895 x 650	945 x 700	945 x 700
Egységsúly kg/db				

16°-25°

Megr. sz.	120928	120928	120930	120930
Egységár Ft/db	83240	83240	99900	99900
H	267	267	277	277
B x C	930 x 660	930 x 660	985 x 715	985 x 715
Egységsúly kg/db				

26°-35°

Megr. sz.	120945	120945	120947	120947
Egységár Ft/db	90710	90710	113100	113100
H	307	307	321	321
B x C	985 x 650	985 x 650	1050 x 735	1050 x 735
Egységsúly kg/db				

36°-45°

Megr. sz.	120962	120962	120964	120964
Egységár Ft/db	111520	111520	127890	127890
H	355	355	376	376
B x C	1075 x 700	1075 x 700	1155 x 755	1155 x 755
Egységsúly kg/db				

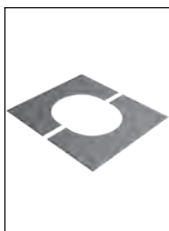

Takaró lemez 0-30 fokos

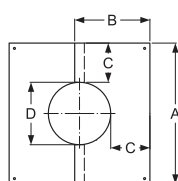

Megr. sz.	101088	101089	101090	101091
Egységár Ft/db	20020	21550	23430	23940
A	730	750	780	800
B	383	395	424	424
C	247,50	247,50	247,50	247,50
D	235	255	285	305
Egységsúly kg/db	1,60	1,80	1,90	2,00



Takaró lemez 30-45 fokos

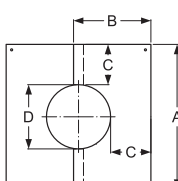

Megr. sz.	101098	101099	101100	101101
Egységár Ft/db	21260	22890	24510	25600
A	730	750	780	800
B	414	428	449	463
C	247,50	247,50	247,50	247,50
D	235	255	285	305
Egységsúly kg/db	1,60	1,80	1,90	2,00



Csőrőzsa, takaráshoz

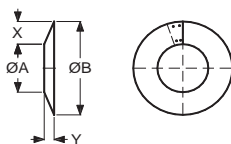

Megr. sz.	105889	105890	104463	105891
Egységár Ft/db	15240	15830	16690	19500
ØA	230	250	280	300
ØB	500	520	550	570
X	135	135	135	135
Y	54	54	54	54
Egységsúly kg/db	0,47	0,49	0,52	0,54

Belső. Ø (mm)	250	300	350	400	450	500	600	700
Külső. Ø (mm)	350	400	450	500	550	600	700	800

Tetőátvezető hagyományos zsidelytetőhöz		3-15°						
Megr. sz.	120915	120916	120917	120918	120919	120920	120922	120924
Egységár Ft/db	kérje ajánlatunkat	121690	133550	kérje ajánlatunkat	kérje ajánlatunkat	kérje ajánlatunkat	kérje ajánlatunkat	kérje ajánlatunkat
ØA	400	450	500	550	600	650	750	850
H								
B x C	1000 x 750	1050 x 805	1105 x 805	1155 x 905	1210 x 960			
Egységsúly kg/db								

		16-25°						
Megr. sz.	120932	120933	120934	120935	120936	120937	120939	120941
Egységár Ft/db	kérje ajánlatunkat	kérje ajánlatunkat	kérje ajánlatunkat	kérje ajánlatunkat	kérje ajánlatunkat	kérje ajánlatunkat	kérje ajánlatunkat	kérje ajánlatunkat
H	268	295	304	313	322			
B x C	1040 x 770	1100 x 820	1155 x 875	1210 x 930	1270 x 980			
Egységsúly kg/db								

		26°-35°						
Megr. sz.	120949	120950	120951	120952	120953	120954	120956	120958
Egységár Ft/db	120170	kérje ajánlatunkat	kérje ajánlatunkat	kérje ajánlatunkat	kérje ajánlatunkat	kérje ajánlatunkat	kérje ajánlatunkat	kérje ajánlatunkat
H	336	350	365	379	394			
B x C	1110 x 790	1175 x 845	1240 x 900	1305 x 955	1370 x 1010			
Egységsúly kg/db								

		36°-45°						
Megr. sz.	120966	120967	120968	120969	120970	120971	120973	120975
Egységár Ft/db	142330	kérje ajánlatunkat	kérje ajánlatunkat	kérje ajánlatunkat	kérje ajánlatunkat	kérje ajánlatunkat	kérje ajánlatunkat	kérje ajánlatunkat
H	397	418	439	460	481			
B x C	1230 x 815	1305 x 870	1380 x 930	1460 x 990	1610 x 1105			
Egységsúly kg/db								

Takaró lemez 0-30 fokos								
Megr. sz.	101092	101093						
Egységár Ft/db	27950	30700						
A	850	900						
B	453	484						
C	247,50	247,50						
D	355	405						
Egységsúly kg/db	2,41	2,40						

Takaró lemez 30-45 fokos								
Megr. sz.	101102	101103						
Egységár Ft/db	30070	kérje ajánlatunkat						
A	850	900						
B	499	534						
C	247,50	247,50						
D	355	405						
Egységsúly kg/db	2,20	2,40						

Csőrózsa, takaráshoz								
Megr. sz.	105892							
Egységár Ft/db	21310							
ØA	350							
ØB	620							
X	135							
Y	54							
Egységsúly kg/db	0,59							

Belső Ø (mm)	130	150	180	200
Külső Ø (mm)	230	250	280	300



Könyök 90 fokos

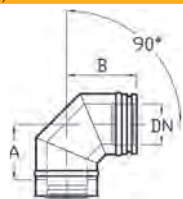

Megr. sz.	117439	104824	104825	104826
Egységár Ft/db	71040	80190	87230	92440
A	176	188	204	212
B	220	232	248	256
Egységsúly kg/db	3,28	3,90	5,03	5,56



Könyök 90 fokos, vizsgálónylással

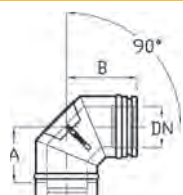

Megr. sz.	117432	117778	118155	118426
Egységár Ft/db	104620	96920	102980	112960
A	176	188	204	212
B	220	232	248	256
ØD	110	110	120	120
Egységsúly kg/db	3,28	3,90	5,03	5,56



Könyök 85 fokos

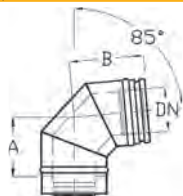

Megr. sz.	117437	104809	104810	104811
Egységár Ft/db	71040	kérje ajánlatunkat	87470	kérje ajánlatunkat
A	173	185	199	208
B	217	229	243	252
Egységsúly kg/db	3,28	3,90	5,03	5,56



Könyök 85 fokos N1 vizsgálónylással

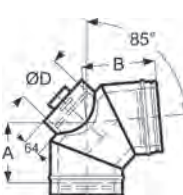

Megr. sz.	117438	104819	104820	104821
Egységár Ft/db	kérje ajánlatunkat	kérje ajánlatunkat	kérje ajánlatunkat	kérje ajánlatunkat
A	179	185	199	208
B	223	229	243	252
ØD	130	150	150	150
Egységsúly kg/db	3,64	4,33	5,59	6,18



Könyök 45 fokos



Megr. sz.	115207	104804	104805	104806
Egységár Ft/db	60000	65680	70440	79510
A	90	95	105	105
B	130	135	145	145
Egységsúly kg/db	2,75	3,08	3,62	4,03



Könyök 30 fokos

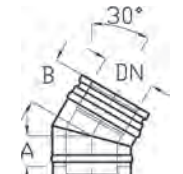

Megr. sz.	114688	104799	104800	104801
Egységár Ft/db	58540	62070	66710	68420
A	75	80	80	85
B	115	120	120	125
Egységsúly kg/db	2,33	2,64	3,12	3,50



Könyök 15 fokos

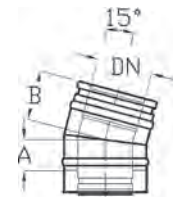

Megr. sz.	114301	104794	104795	104796
Egységár Ft/db	kérje ajánlatunkat	60790	63800	72070
A	60	60	60	65
B	100	100	100	105
Egységsúly kg/db	2,28	2,50	2,80	3,50

Belső. Ø (mm)	250	300	350	400	450	500	600	700
Külső. Ø (mm)	350	400	450	500	550	600	700	800

Könyök 90 fokos

Megr. sz.	104827	104828	105134	105135	105136	105137	105138	105139
Egységár Ft/db	114910	139360	182480	320320	343520	404560	439810	kérje ajánlatunkat
A	237	264	290	396	421	446	497	552
B	281	308	330	434	459	484	535	590
Egységsúly kg/db	7,46	9,58	12,02	16,94	19,05	22,31	29,52	37,68

Könyök 90 fokos, vizsgálónyílással

Megr. sz.	113568	113796	113963	114140	115528	115579	116509	117223
Egységár Ft/db	138240	169430	262770	296400	kérje ajánlatunkat	kérje ajánlatunkat	kérje ajánlatunkat	kérje ajánlatunkat
A	237	264	290	396	421	446	497	552
B	281	308	330	434	459	484	535	590
ØD	120	120	120	150	150	150	150	150
Egységsúly kg/db	7,46	9,58	12,02	16,94	19,05	22,31	29,52	37,68

Könyök 85 fokos

Megr. sz.	104812	104813	105116	105117	105118	105119	105120	105121
Egységár Ft/db	116820	136320	kérje ajánlatunkat	318740	kérje ajánlatunkat	366330	432100	kérje ajánlatunkat
A	232	258	275	373	398	422	471	537
B	276	302	315	411	436	460	509	575
Egységsúly kg/db	7,46	9,58	12,02	16,94	19,05	22,31	29,52	37,68

Könyök 85 fokos N1 vizsgálónyílással

Megr. sz.	104822	104823	105128	105129	105130	105131	105132	105133
Egységár Ft/db	kérje ajánlatunkat	kérje ajánlatunkat	kérje ajánlatunkat	kérje ajánlatunkat	kérje ajánlatunkat	kérje ajánlatunkat	kérje ajánlatunkat	kérje ajánlatunkat
A	232	258	275	441	452	463	485	537
B	276	302	315	479	490	501	523	575
ØD	150	200	200	250	250	250	250	250
Egységsúly kg/db	8,29	10,64	13,35	18,82	21,16	24,79	32,80	41,86

Könyök 45 fokos

Megr. sz.	104807	104808	105110	105111	105112	105113	105114	105115
Egységár Ft/db	86740	99760	178910	231030	245310	249240	296200	kérje ajánlatunkat
A	115	130	140	162	172	182	202	227
B	155	170	180	206	216	226	246	271
Egységsúly kg/db	5,08	6,25	7,50	9,36	10,87	12,48	16,32	20,28

Könyök 30 fokos

Megr. sz.	104802	104803	105104	105105	105106	105107	105108	105109
Egységár Ft/db	81910	92270	172820	220540	232170	234860	kérje ajánlatunkat	kérje ajánlatunkat
A	90	100	105	127	132	142	157	172
B	130	140	145	171	176	186	201	216
Egységsúly kg/db	4,29	5,16	6,26	7,75	8,83	10,24	13,36	16,12

Könyök 15 fokos

Megr. sz.	104797	104798						
Egységár Ft/db	75970	86170						
A	65	70						
B	105	110						
Egységsúly kg/db	4,02	4,81						



HÁROMHÉJÚ, SZÍNES FÉMKÉMÉNY

új építéshez és felújításhoz

- PERMETER kémény AISI 444 minőségű acélból készül, mely a savakkal szemben ellenálló. (Anyagminőség 1.4521)
- A belső és a külső cső között található hőszigetelés magas hőmérséklet esetén is megtartja minőségi tulajdonságait.
- A külső héj biztosítja a kémény szilárdságát. Az alkatrészeket könnyű összeszerelni, a kémény gyorsan és egyszerűen megépíthető: padlóra, falra vagy közvetlenül a tűztérre*.
(*Permeter Smooth Air típusnál)
- Ideális megoldás utólagos kéményépítés esetén is.
- A kémény külső felületvédelmét magas minőségű, porszórásos festés biztosítja.
- A PERMETER kémény esetében lehetőség van az épülethez leg-jobban illő szín kiválasztására: szabványos fekete és szürke színek mellett a RAL skála szerint is választhat kéményszínt.

Fekete: RAL 9005

Szürke: RAL 7043

Fehér: RAL 9016



MEGERŐSÍTÉS ÉS MEGTÁMASZTÁS

Szabad kiállítás
a legfelső fabilincs fölött
 $b1 = \text{max. } 1,50 \text{ m}$

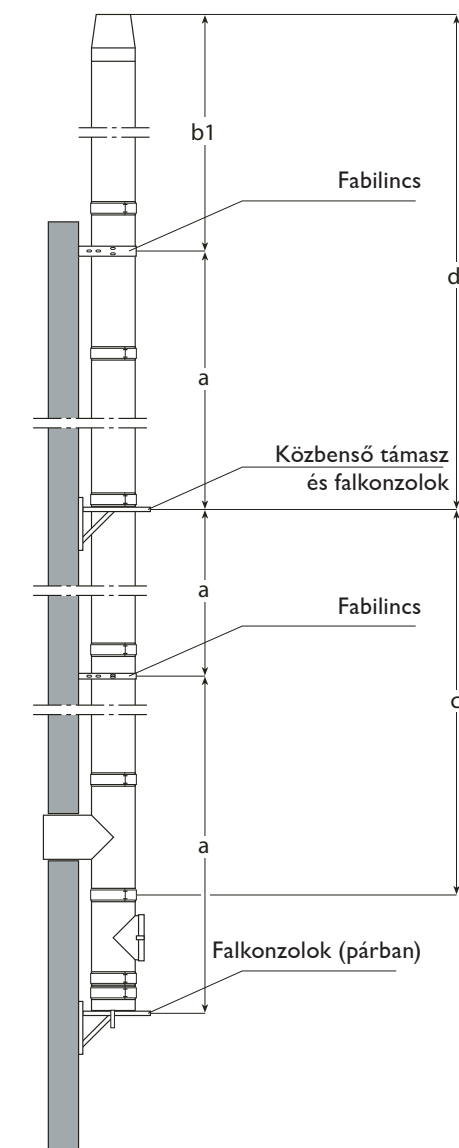

Szabad kiállítás
a legfelső fabilincs fölött
 $b2 = a$ táblázat szerint

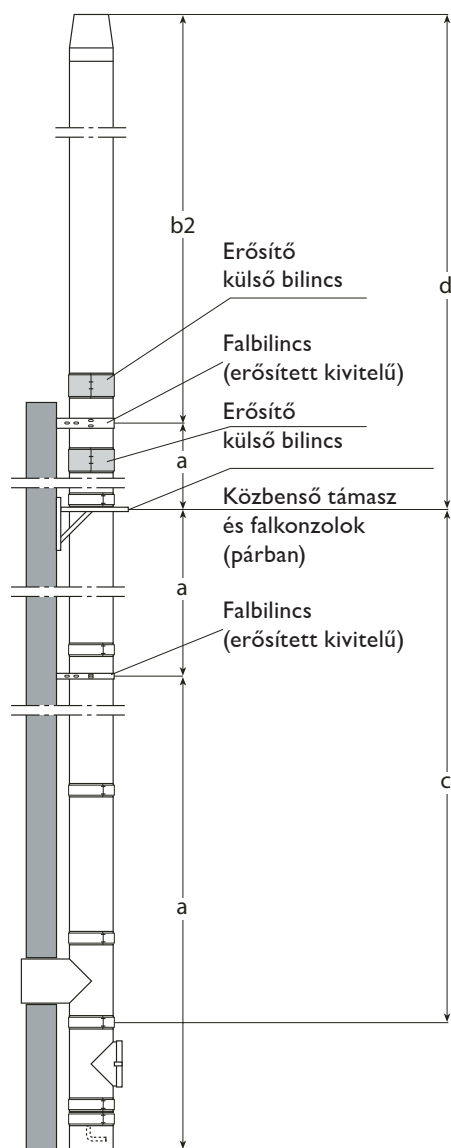

Maximális építési magasságok (m)

Belső átmérő (mm)	a) Max. hossz a fabilincsek között (m)	b1) Szabadon álló szakasz ($b1 < 1,5 \text{ m}$)	b2) Szabadon álló szakasz ($b2 < 3,0 \text{ m}$)	c) Csatlakozó elemeket is tartalmazó szakasz	d) Csak csőelemeket tartalmazó szakasz
100	4.0	max 1.5 m	max 3.0 m	max 15.0 m	max 15.0 m
130	4.0	max 1.5 m	max 3.0 m	max 15.0 m	max 15.0 m
150	4.0	max 1.5 m	max 3.0 m	max 15.0 m	max 15.0 m
180	4.0	max 1.5 m	max 3.0 m	max 15.0 m	max 15.0 m
200	4.0	max 1.5 m	max 3.0 m	max 15.0 m	max 15.0 m
250	4.0	max 1.5 m	max 3.0 m	max 15.0 m	max 15.0 m

A fabilincsek távolsága egymástól maximum 4 méter lehet.

Ha a kémény magassága az utolsó megfogás felett meghaladja a 1,5 métert, akkor a statikai kiegészítőket kell használni (erősített fabilincs és erősített külső csőbilincs). A megfogási pont alatt 1 db, fölötte csőkapcsolatonként 1-1 db erősített külső csőbilinccsel kell összekapcsolni kémény elemeket a legfelső megfogási pont fölötti 1,5 méteres szakaszon.



SCHIEDEL PERMETER

háromhéjú fémkémény rendszer választható színben

A PERMETER háromhéjú hőszigetelt fém kéményrendszert minőségi rozsdamentes acél belső csővel, kétfajta hőszigetelés vastagsággal és választható külső színekben forgalmazzuk. Alkalmas fa, pellet és gáz tüzelőanyagok füstgázának elvezetésére.

Rendszerjellemzők

- Minőségi, rozsdamentes bélésű, és porszórásos, festett, horganyzott acél külső héj
- Nedvességhatásnak és a magas hőmérsékletnek egyaránt ellenáll
- Szilárd tüzelőanyaghoz csak huzat hatása alapján működő üzemmódban ajánlható
- A füstcső teljes magasságában hőhídmentes hőszigetelés
- Kis helyigény és kis súly
- A szerelés lehetséges falra, talpra és közvetlenül a tűztérre
- Nincs szükség alapozásra: egyszerű és gyors összeszerelés
- Minőségi hegesztési varratok minden elemen
- Lehetőség a környezethez legjobban igazodó kéményszín kiválasztására: a szabványos fekete és szürke színektől a RAL skála szerinti bármilyen színvariációig
- **Az összeszerelés után azonnal használatba vehető**

A rendszer alkotóelemei:

- 1a Kondenzátum gyűjtő elvezetővel
- 2a Talpelem konzolos szereléshez elvezetővel
- 2b Lemezkonzol falszereléshez
- 3a Tisztítóajtós elem ajtóval
- 4a T-idom 90°-os
- 4b T-idom 45°-os
- 5a Egyhéjú-kéthéjú átvezető
- 5b Kéthéjú-egyhéjú átvezető
- 6a Normál cső 950 mm
- 6b Rövid cső 450 mm
- 6c Rövid cső 250 mm
- 6d Rövid cső 150 mm
- 7a Falbilincs
- 7b Állítható falbilincs
- 7e Közbenső támasz
- 8 Bilincs szarufához való rögzítéshez
- 9a 0°-os tetőátvezetés
- 9b 3-15°-os tetőátvezetés
- 9c 16-25°-os tetőátvezetés
- 9d 26-35°-os tetőátvezetés
- 9e 36-45°-os tetőátvezetés
- 10 Esővédő gallér
- 11a Kéményfej záróelem
- 12a Csőrózsa egyhéjú csőre
- 12b Csőrózsa kéthéjú csőre
- 13a 15°-os könyök
- 13b 30°-os könyök
- 14 Erősítő külső bilincs
- 15 Rögzítőfüles bilincs kikötéshez



PERMETER MÉRETSOROS ÁRLISTA

PADLÓSZERELÉSES INDÍTÁS

Kéménymagasság (m)	Belső átmérő (mm)	150	180	200
5,00	Ft/komplett kémény	559760	628000	651230
6,00	Ft/komplett kémény	607350	681340	731870
7,00	Ft/komplett kémény	661490	741910	786910
8,00	Ft/komplett kémény	727590	814310	863940
9,00	Ft/komplett kémény	773380	865750	921120
10,00	Ft/komplett kémény	819280	917180	986770

FALI KONZOLRÓL VALÓ INDÍTÁS

Kéménymagasság (m)	Belső átmérő (mm)	150	180	200
5,00	Ft/komplett kémény	615590	684620	700860
6,00	Ft/komplett kémény	663080	737960	781500
7,00	Ft/komplett kémény	717210	798420	836540
8,00	Ft/komplett kémény	783300	870930	913560
9,00	Ft/komplett kémény	829210	922370	970750
10,00	Ft/komplett kémény	875110	973800	1036390

A komplett kémény ára tartalmazza: fali vagy padlószereléses indítóelem, 1 db vizsgálóníylásos elem, 1 db 90 fokos T-idom, egyenes csövek a magasság eléréséhez, szükséges falbilincsek magasságtól függő mennyiségben, 1 db egyhájú-kéthájú átvezető, 1 db kéményfej záróelem. A méretről árak kiszámolásakor a normál falbilincseket szerepeltettük. (max. faltáv 50 mm). Falbilincs hosszabbítók, illetve erősített falbilincsek használata esetén az árak változnak! A konzolos indítású verzióknál a Typ 475 fali konzol ára szerepel. A műszaki tartalom változása más árakat eredményez!



MŰSZAKI ADATOK PERMETER 25

Alkalmazható:	Duplafalú hőszigetelt kéményrendszer szabványos kazánhoz, kályhához, kandallóhoz, lakossági és ipari felhasználásra
Telepíthető:	épületen belülrre és kívülrre
Tüzelőanyag:	gáz, olaj, szilárd tüzelőanyag
Üzemi hőmérséklet:	≤ 600 °C (≤ 200 °C túlnyomáson)
Koromégés ellenállóság:	igen
Nyomásosztály:	depressziós (N1 ≤ 40 Pa)
	túlnyomásos (P1 ≤ 200 Pa) tömítése – gáz fűtéshez - szilikon – olaj tüzeléshez - viton
	száraz (gáz, olaj, szilárd) / nedves (gáz, olaj)
Béléscső anyaga:	1.4521 (444), vagy 1.4404 (316L)
Külső cső anyaga:	horganyzott acél, porszórással festve
Külső cső felülete:	– fekete (RAL 9005)* – szürke (RAL7043)* – fehér (RAL9016)*
	*tartós kitérés 230 °C -ig (rövidebb 300 °C-ig)
Hőszigetelés típusa:	Superwool Plus
Hőszigetelés sűrűsége:	96 kg/m ³
Hővezetési ellenállás:	0,37 m ² K/W, 200 °C-on Ø200 mm átmérőnél
Felületi érdesség:	1,0 mm az EN 13384-1 szerint
Magasság, legfelső megfogás fölött:	3,0 m (Ø100 - Ø250)
Rögzítési távolság:	4,0 m (Ø100 - Ø250)

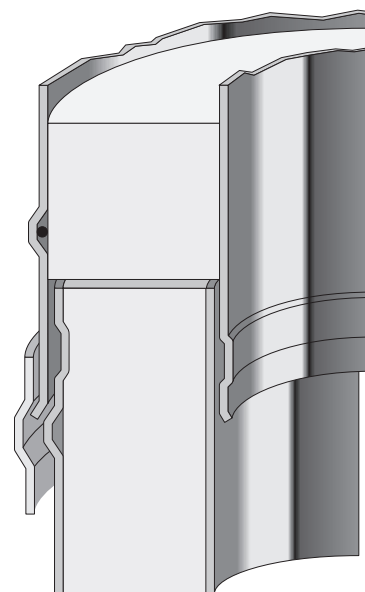

tömítő gyűrű

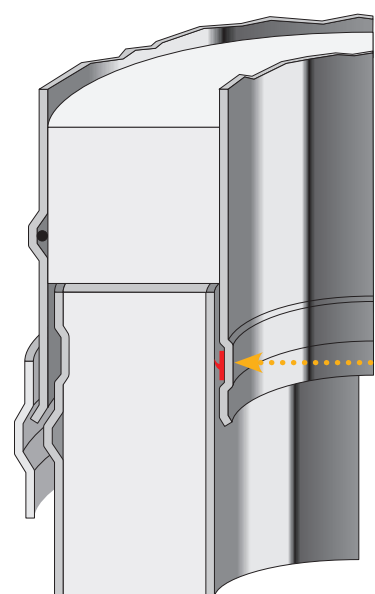

Választható átmérők:

Belső átmérő (mm):	100	130	150	180	200	250
Külső átmérő (mm):	150	180	200	230	250	300
Béléscső falvastagsága:	0,5 mm					
Külső cső falvastagsága:	0,6 mm					
Súly (kg/m)	4,8	6,2	7,0	8,2	9,0	10,9

Alkalmazható:	Duplafalú hőszigetelt kéményrendszer szabványos kazánhoz, kályhához, kandallóhoz, lakossági és ipari felhasználásra
NEM használható	túlnyomásos feladatra
Telepíthető:	épületen belülre és kívülre
Tüzelőanyag:	gáz, olaj, szilárd tüzelőanyag
Üzemi hőmérséklet:	≤ 600 °C (≤ 200 °C túlnyomáson)
Koromégés ellenállóság:	igen
Nyomásosztály:	depressziós (N1 ≤ 40 Pa) száraz (gáz, olaj, szilárd) / nedves (gáz, olaj)
Béléscső anyaga:	1.4521 (444), vagy 1.4404 (316L)
Külső cső anyaga:	horganyzott acél, porszórással festve
Külső cső felülete:	– fekete (RAL 9005)* – szürke (RAL7043)* – fehér (RAL9016)* *tartós kitettség 230 °C fokig (rövidebb 300 °C-ig)
Hőszigetelés típusa:	Superwool Plus
Hőszigetelés sűrűsége:	96 kg/m ³
Hővezetési ellenállás:	0,59 m ² K/W, 200 °C-on Ø 200 mm-es bélécsonél az MSZ EN 1859 szerint
Felületi érdesség:	1,0 mm az MSZ EN 13384-1 szerint
Magasság, legfelső megfogás fölött:	3,0 m (Ø 100 - Ø 250)
Rögzítési távolság:	4,0 m (Ø 100 - Ø 250)



Választható átmérők:

Belső átmérő (mm):	100	130	150	180	200	250
Külső átmérő (mm):	200	230	250	280	300	350
Béléscső falvastagsága:	0,5 mm					
Külső cső falvastagsága:	0,6 mm					
Súly (kg/m)	8,7	9,9	11,1	12,7	13,7	16,2

PERMETER 25 HŐSZIGETELT SZÍNES FÉMKÉMÉNY

Belső Ø (mm)	100	130	150	180	200	250	300	350
Külső Ø (mm)	150	180	200	230	250	300	350	400

ADAPTEREK

Egyhéjú-kéthéjú átvezető

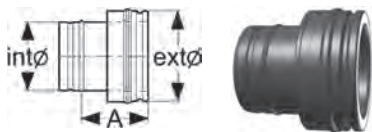

Megr.sz. fekete (RAL 9005)	110714	111035	111280	111533	111741	112263	112771	113156
Megr.sz. szürke (RAL 7043)	110711	111034	111275	111539	111737	112257	121107	121109
Megr.sz. fehér (RAL 9016)	110715	111038	111274	111536	111736	112259	121108	121110
Egységár Ft/db	25190	27760	33410	36390	38330	43090	42830	52390
A	150	150	150	150	150	150	150	150
Egység súly kg/db	0,56	0,71	0,81	0,95	1,04	1,28	1,5	1,8

Egyhéjú-kéthéjú hosszú átvezető



Megr.sz. fekete (RAL 9005)	114180	115332	115915	116393	116830	117472		
Megr.sz. szürke (RAL 7043)	114205	115317	115920	116391	116833	117471		
Egységár Ft/db	66900	77330	86970	97660	104150	132830		
Egység súly kg/db	2,17	2,83	3,26	3,85	4,32	5,48		

Kéthéjú-egyhéjú átvezető

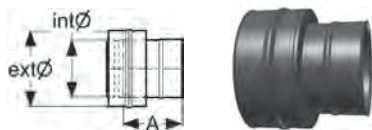

Megr.sz. fekete (RAL 9005)	110710	111047	111276	111538	111742	112261	121117	
Megr.sz. szürke (RAL 7043)	110712	111036	111282	111540	111744	112258	121118	
Megr.sz. fehér (RAL 9016)	110713	111042	111278	111537	111739	112260		
Egységár Ft/db	<i>kérje ajánlatunkat</i>	35290	40340	44330	47620	60300	76160	
A	155	155	155	155	155	155	155	
Egység súly kg/db	0,56	0,71	0,81	0,95	1,04	1,28	1,51	

Adapter PM25-PM50

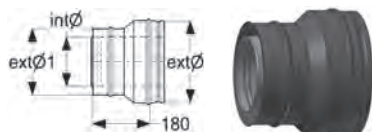

Megr.sz. fekete (RAL 9005)	114325	114333	114483	115043	115373	116170	121224	121227
Megr.sz. szürke (RAL 7043)	112922	114334	114482	115045	115376	116165	121225	121228
Megr.sz. fehér (RAL 9016)	112925	114316	114487	115057	115371	116171	121226	121229
Egységár Ft/db	45660	46280	50030	52140	53760	57060	<i>kérje ajánlatunkat</i>	<i>kérje ajánlatunkat</i>
belső Ø1 mm	100	130	150	180	200	250	300	350
külső Ø3 mm	150	180	200	230	250	300	350	400
belső Ø2 mm	100	130	150	180	200	250	300	350
külső Ø4 mm	200	230	250	280	300	350	400	450
Egység súly kg/db	1,68	2,09	2,23	2,61	2,87	3,52	3,55	4,05

Hőszigetelt csatlakozó cső

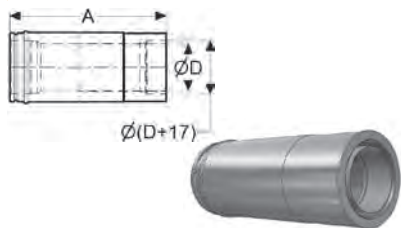

fényes Ø mm	130/130	130/150	150/150	150/180	180/180	150/200	180/200	200/200
bekötő Ø mm	130	130	150	150	180	150	180	200
kémény Ø mm	130	150	150	180	180	200	200	200
Megr.sz. fekete (RAL 9005)	115225	115796	115780	116319	116289	116870	116687	116624
Megr.sz. szürke (RAL 7043)	115224	115798	115778	116318	116291	116871	116689	116621
Megr.sz. fehér (RAL 9016)	115222	115797	115781	116320	116284	116872	116688	116623
Egységár Ft/db	92260	106310	97070	110310	99710	120480	112850	101230
Egység súly kg/db	2,8	3,2	3,2	3,8	3,7	4,4	4,1	4,1

Adapter (rövid)

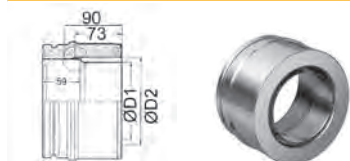

fényes Ø mm	80/130	100/130	100/150	130/130	130/150	150/150		
Megr.sz. fekete (RAL 9005)	141474	141475	141476	141477	141478	141479		
Egységár Ft/db	54970	50530	50760	39400	38880	40340		
fényes Ø mm	150/180	150/200	160/180	160/200	180/180	200/200		
Megr.sz. fekete (RAL 9005)	141480	141481	141482	141483	141484	141485		
Egységár Ft/db	42690	53750	43060	53980	39180	44270		

Adapter (hosszú)

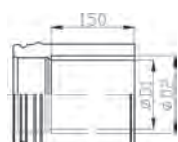

fényes Ø mm	120/130	120/150	130/150	140/150	150/180	160/180		
Megr.sz. fekete (RAL 9005)	147584	147585	147586	147587	147588	147589		
Egységár Ft/db	47320	48660	48660	48840	52060	52100		
fényes Ø mm	180/200	130/130	150/150	180/180	200/200			
Megr.sz. fekete (RAL 9005)	147590	147640	147641	147642	147643			
Egységár Ft/db	54230	53790	55330	59120	61480			

Belső Ø (mm)	100	130	150	180	200	250	300	350
Külső Ø (mm)	150	180	200	230	250	300	350	400

CSŐ ELEMEEK

Normál cső 1000mm + normál bilincs



Megr.sz. fekete (RAL 9005)	117092	117987	117966	118310	118480	113603	113766	113895
Megr.sz. szürke (RAL 7043)	117093	117580	117970	118306	118474	113604	113770	113893
Megr.sz. fehér (RAL 9016)	117094	117624	117964	118313	118482	113608	113771	
Egységár Ft/db	38340	43470	46790	51440	54530	65350	83490	97620
A	955	955	955	955	955	955	955	955
Egység súly kg/db	4,49	5,84	6,58	7,69	8,43	10,28	12,1	14

Rövid cső 500mm + normál bilincs

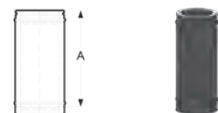

Megr.sz. fekete (RAL 9005)	114694	115960	115903	116369	116723	117322	117697	118045
Megr.sz. szürke (RAL 7043)	114697	115383	115910	116370	116733	117328	117694	118044
Megr.sz. fehér (RAL 9016)	114698	115399	115911	116365	116727	117327	117696	118047
Egységár Ft/db	29400	30170	32860	34670	37950	46200	58350	104850
A	455	455	455	455	455	455	455	455
Egység súly kg/db	2,22	2,89	3,26	3,8	4,17	5,09	6	6,9

Rövid cső 250mm + normál bilincs



Megr.sz. fekete (RAL 9005)	111982	112590	112903	113362	114269	114920	115438	116022
Megr.sz. szürke (RAL 7043)	111983	112592	112906	113363	114268	114922	115441	116021
Megr.sz. fehér (RAL 9016)	111981	112585	112910	113359	114262	114923	115442	116019
Egységár Ft/db	23170	23230	24520	26140	27240	33240	41770	48400
A	205	205	205	205	205	205	205	205
Egység súly kg/db	1,09	1,42	1,59	1,86	2,04	2,49	2,9	3,4

Rövid cső 200mm + normál bilincs

Megr.sz. fekete (RAL 9005)	111472	111952	112245	112670	112962	113520		
Megr.sz. szürke (RAL 7043)		111953	112242	112671	112964	113518		
Megr.sz. fehér (RAL 9016)			112243	112668				
Egységár Ft/db	20910	21800	22840	24180	25120	30770		
Egység súly kg/db								

Hosszkiegénylő cső 270-375mm

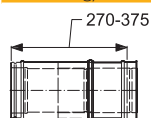

Megr.sz. fekete (RAL 9005)	114457	115171	115706	116196	116475	117137	121101	121104
Megr.sz. szürke (RAL 7043)	114453	115172	115707	116195	116474	117136	121102	121105
Megr.sz. fehér (RAL 9016)	114472	115170	115705	116194	116476	117138	121103	121106
Egységár Ft/db	40900	42700	45880	50770	51150	58410	117900	137480
Egység súly kg/db	2,09	2,72	3,06	3,57	3,92	4,77		

Külső bilincs (normál)

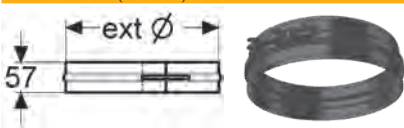

Megr.sz. fekete (RAL 9005)	109775	109814	109839	109857	109887	109964	121142	131313
Megr.sz. szürke (RAL 7043)	109774	109808	109835	109865	109882	109975	121140	131314
Megr.sz. fehér (RAL 9016)	109776	109812	109844	109863	109874	109969	121141	131315
Egységár Ft/db	kérje ajánlatunkat	4480	4650	5410	5560	6380	10010	kérje ajánlatunkat
Egység súly kg/db	0,12	0,15	0,17	0,19	0,20	0,24	0,27	0,36

Külső bilincs (széles)



Megr.sz. fekete (RAL 9005)	109965	110061	110122	110224	110286	110492	146503	131307
Megr.sz. szürke (RAL 7043)	109968	110058	110120	110225	110290	110490	121135	131308
Megr.sz. fehér (RAL 9016)	109967	110062	110116	110226	110284	110491	121136	131309
Egységár Ft/db	6900	7270	7410	9580	9860	10380	15540	kérje ajánlatunkat
Egység súly kg/db	0,22	0,29	0,31	0,36	0,39	0,46	0,53	0,67

Extra széles külső bilincs

Megr.sz. fekete (RAL 9005)		131280	131283	131286	131289	131295		
Megr.sz. szürke (RAL 7043)		131281	131284	131287	131290	131296		
Megr.sz. fehér (RAL 9016)			131285	131288	131291			
Egységár Ft/db	kérje ajánlatunkat	28840	30780	31960	31730	33840		
Egység súly kg/db								

PERMETER 25 HŐSZIGETELT SZÍNES FÉMKÉMÉNY

Belső Ø (mm)	100	130	150	180	200	250	300	350
Külső Ø (mm)	150	180	200	230	250	300	350	400

CSATLAKOZÓ IDOMOK

90° csatlakozó kondenz kivezetővel + 1 db normál bilincs



Megr.sz. fekete (RAL 9005)	117503	118281	118573	118667	113668	113785		
Megr.sz. szürke (RAL 7043)	117507	118292	118574	118669	113667	113784		
Megr.sz. fehér (RAL 9016)	119398	118298	118575	118668	113671	113783		
Egységár Ft/db	kérje ajánlatunkat	232770	239670	kérje ajánlatunkat	kérje ajánlatunkat	kérje ajánlatunkat		
A	170	170	170	170	175	200		
B	786	786	786	786	781	756		
Egységsúly kg/db	5,91	7,68	8,81	9,33	10,78	12,25		

T-idom 90 fokos + 2 db normál bilincs

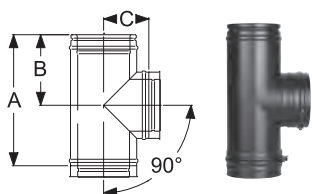

Megr.sz. fekete (RAL 9005)	113500	116094	116453	117031	117295	117945	121068	121071
Megr.sz. szürke (RAL 7043)	113496	116083	116447	117029	117288	117954	121069	121072
Megr.sz. fehér (RAL 9016)	113495	116092	116441	117027	117291	117949	121070	121073
Egységár Ft/db	58880	63870	68070	74500	77600	147920	171340	200060
A	288	455	455	455	455	455	480	530
B	126	209	209	209	209	209	218	243
C	115	130	140	155	165	190	215	240
Egységsúly kg/db	1,95	3,42	3,88	4,57	5,04	6,56		

T-idom 45 fokos + 2 db normál bilincs

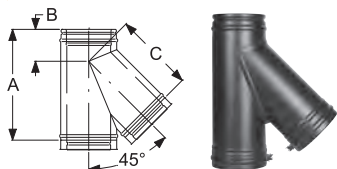

Megr.sz. fekete (RAL 9005)	114912	116655	117050	117408	118021	118529	121074	121077
Megr.sz. szürke (RAL 7043)	114913	116643	117053	117409	118018	118524	121075	121078
Megr.sz. fehér (RAL 9016)	114915	116659	117055	117407	118017	118525	121076	121079
Egységár Ft/db	kérje ajánlatunkat	131320	149360	163640	162390	191510	231120	273960
A	355	455	455	455	530	560	641	712
B	246	328	329	322	378	413	484	541
C	245	328	328	325	376	410	484	541
Egységsúly kg/db	2,47	4,11	4,63	5,37	6,80	8,61		

Tisztítóajtós elem (T450 N1 W)



Megr.sz. fekete (RAL 9005)	116995	117129	117378	117501	117896			121065
Megr.sz. szürke (RAL 7043)	116994	117132	117376	117502	117897			121066
Megr.sz. fehér (RAL 9016)	116991	117114	117377	117500	117898	121064	121067	
Egységár Ft/db	94670	90690	97030	108630	106990	kérje ajánlatunkat		176000
A	455	455	455	455	455	455	455	455
Egységsúly kg/db	4,52	4,77	5,27	5,58	6,42	7,59	8,48	

Vizsgálónyílásos elem N1 (rövid)

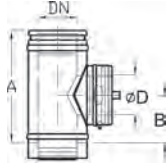

Megr.sz. fekete (RAL 9005)	114469	115275	115962	116297	117069	118038		
Megr.sz. szürke (RAL 7043)	114467	115279	115961	116296	117073	118040		
Megr.sz. fehér (RAL 9016)	114473	115272	115957	116292	117072	118041		
Egységár Ft/db	117300	102510	111390	121720	134050	164320		
Egységsúly kg/db	2,20	2,80	3,30	3,70	4,70	6,90		

Kondenzgyűjtő elvezetővel

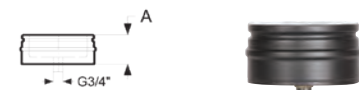

Megr.sz. fekete (RAL 9005)	112461	113047	113488	114634	115038	116015		
Megr.sz. szürke (RAL 7043)	112463	113060	113484	114625	115041	116013		
Megr.sz. fehér (RAL 9016)	112451	113046	113487	114627	115039	116011		
Egységár Ft/db	28920	29390	35130	39300	41450	46900		
A	95	95	95	95	95	95		
Egységsúly kg/db	1,36	1,70	1,94	2,33	2,61	3,36		

T-idom fedél



Megr.sz. fekete (RAL 9005)	112464	113045	113489	114636	115033	116008	121119	121122
Megr.sz. szürke (RAL 7043)	112465	113049	113483	114628	115035	116014	121120	121123
Megr.sz. fehér (RAL 9016)	112440	109754	113486	114635	115036	116012	121121	121124
Egységár Ft/db	34410	36790	40130	44660	44820	58840	72360	89120
A	95	95	95	95	95	95	95	95
Egységsúly kg/db	1,36	1,70	1,94	2,33	2,61	3,36	4,09	4,69

Belső Ø (mm)	100	130	150	180	200	250	300	350
Külső Ø (mm)	150	180	200	230	250	300	350	400

TALPELEMEK

Talpelem elvezetővel (magas) + normál bilincs

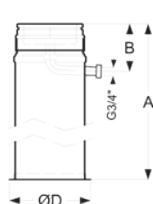

Megr.sz. fekete (RAL 9005)	116265	116925	117277	117640	117903	118390	121314	121318
Megr.sz. szürke (RAL 7043)	116264	116924	117279	117641	117904	118389	121315	121319
Megr.sz. fehér (RAL 9016)	116266	116926	117278	117639	117902	118388	121316	121320
Egységár Ft/db	118990	115560	117740	133600	135010	157900	kérje ajánlatunkat	kérje ajánlatunkat
A	1045	1045	1045	1045	1045	1045	1045	1045
B	160	160	160	160	160	160	160	160
ØD	216	246	276	296	346	365	415	465
Egységsúly kg/db	2,71	3,05	3,44	4,07	4,51	5,69	7,01	8,44

Talpelem padlószelészhez + normál bilincs

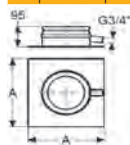

Megr.sz. fekete (RAL 9005)	141441	141442	141443	141444	141445	141447	141448	
Megr.sz. szürke (RAL 7043)	142096	142097	142098	142099	142100	142102	142103	
Megr.sz. fehér (RAL 9016)	142111	142112	142113	142114	142115	142117	142118	
Egységár Ft/db	51620	54570	55260	60750	69620	75140	kérje ajánlatunkat	
A	200	250	250	250	333	350	400	

Talpelem konzolos szereléshez + normál bilincs

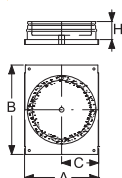

Megr.sz. fekete (RAL 9005)	114995	115831	116248	116868	117175	117855	118353	118676
Megr.sz. szürke (RAL 7043)	114997	115830	116249	116866	117177	117851	118348	118677
Megr.sz. fehér (RAL 9016)	114998	115809	116247	116863	117172	117850	118352	118672
Egységár Ft/db	39840	46320	52710	58510	61390	70870	kérje ajánlatunkat	156640
A	208	238	258	278	285	335		
B	276	306	326	356	353	403		
Egységsúly kg/db	1,68	2,19	2,53	3,03	3,37	4,22	7,79	9,40

Közbenső támasz + normál bilincs

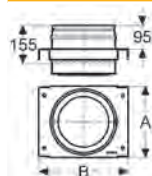

Megr.sz. fekete (RAL 9005)	114237	114871	115157	115751	116060	116682	117202	117791
Megr.sz. szürke (RAL 7043)	114239	114891	115162	115750	116058	116681	117200	121062
Megr.sz. fehér (RAL 9016)	114238	114847	115156	115761	116057	116684	117201	121063
Egységár Ft/db	54410	57720	61680	62490	63850	78820	101860	113510
A	208	238	258	278	285	335	385	435
B	276	306	326	356	353	403	453	503
Egységsúly kg/db	2,07	2,43	2,70	3,12	3,40	4,12	4,90	6,10

Talpelem kéménytoldáshoz P25-P25

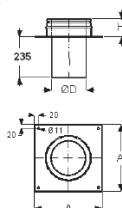

Belső Ø mm	100	130	150	180	200	230	250	
Külső Ø mm	150	180	200	230	250	280	300	
Megr.sz. fekete (RAL 9005)	115220	116024	116332	120583	117163	117462	117644	
Megr.sz. szürke (RAL 7043)	115219	116026	116334	120584	117161	117463	117643	
Megr.sz. fehér (RAL 9016)	115218	116025	116333	116892	117162	117464	117645	
Egységár Ft/db	kérje ajánlatunkat	42570	40000	50160	47490	kérje ajánlatunkat	63070	
A (mm)	270	300	320	350	370	400	420	
Egységsúly kg/db	2,80	3,40	3,80	4,40	4,80	5,50	5,90	

PERMETER 25 HŐSZIGETELT SZÍNES FÉMKÉMÉNY

Belső Ø (mm)	100	130	150	180	200	250	300	350
Külső Ø (mm)	150	180	200	230	250	300	350	400

Talpelem kéménytoldáshoz UNI-P25

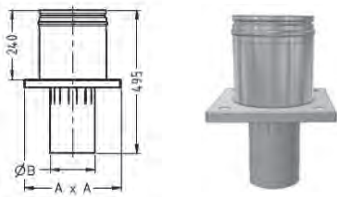

Belső Ø mm ICS	150	180	180	200	250	300	350
Külső Ø mm ICS	200	230	230	250	300	350	400
Belső Ø mm UNI	140	160	180	200	250	300	350
Megr.sz. fekete (RAL 9005)	141469	141470	141471	141472	141473	121306	121309
Egységár Ft/db	61300	62670	60670	71600	85720	kérje ajánlatunkat	110200
A	333	333	373	373	793		
B	135	153	173	193	240		
Egység súly kg/db	4,23	4,51	5,05	5,24	7,54	9,18	10,50

Talpelem kéménytoldáshoz ABS-P25

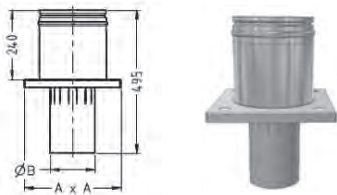

Belső Ø mm ICS	130	150	180	180	200		
Külső Ø mm ICS	180	200	230	230	250		
Belső Ø mm ABS	120	140	160	180	200		
Megr.sz. fekete (RAL 9005)	141458	141459	141460	141461	141462		
Egységár Ft/db	kérje ajánlatunkat	kérje ajánlatunkat	61450	62270	65270		
A	373	373	373	373	383		
B	115	135	153	173	193		
Egység súly kg/db	4,40	4,67	5,01	5,12	5,40		

Falkonzol hosszú (pár)

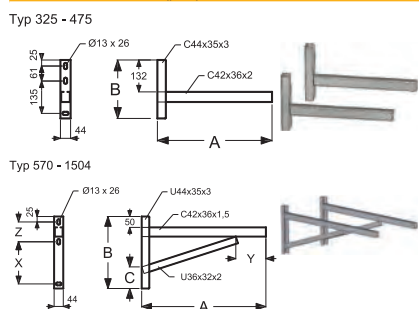

Típus	325	475	570	620	720	820
Megr.sz. fekete (RAL 9005)	130686	120976	120977	120978	131338	131341
Megr.sz. szürke (RAL 7043)	131336	120998	120999	121000	131339	131342
Megr.sz. fehér (RAL 9016)	131337	121020	121021	121022	121060	131343
Egységár Ft/db	66320	61090	81730	79050	86600	88500
Típus	325	475	570	620	720	820
A	325	475	570	620	720	820
B	242	242	330	330	330	380
C	--	--	100	100	100	70
X	--	--	193	193	193	243
Y	--	--	139	189	289	390
Z	--	--	91	91	91	91
Egység súly kg/db	1,24	1,54	2,23	2,31	2,46	2,76

TAKARÓLEMEZEK

Takaró lemez 0° - 5°

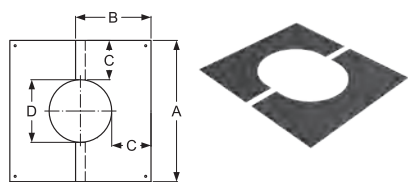

Megr.sz. fekete (RAL 9005)	111050	157989	158001	158013	158025	112406	112839
Megr.sz. szürke (RAL 7043)	111053	157990	158002	158014	158026	112405	112834
Megr.sz. fehér (RAL 9016)	111052	111308	111426	112032	111904	112404	112838
Egységár Ft/db	20540	19150	22050	19850	20280	24840	26460
A	400	430	450	480	500	550	600
B	225	240	250	265	275	300	325
C	120,50	120,50	120,50	120,50	120,50	120,50	120,50
D	159	189	209	239	259	309	359
Egység súly kg/db	0,78	1,02	1,10	1,23	1,32	1,56	1,56

Takaró lemez 5° - 20°

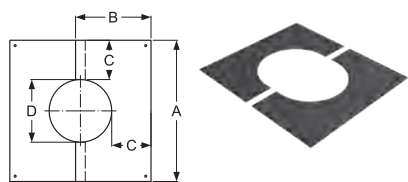

Megr.sz. fekete (RAL 9005)	111055	157999	158010	158022	158034	112395	112837
Megr.sz. szürke (RAL 7043)	111056	158000	158011	158023	158035	112401	112841
Megr.sz. fehér (RAL 9016)	111057	111306	111418	112029	111879	112398	112833
Egységár Ft/db	20610	19150	19200	19860	20330	24840	26470
A	400	430	450	480	500	550	600
B	225	240	250	265	275	300	325
C	120,50	120,50	120,50	120,50	120,50	120,50	120,50
D	159	189	209	239	259	309	359
Egység súly kg/db	0,78	1,02	1,10	1,23	1,32	1,56	1,56

Belső Ø (mm)	100	130	150	180	200	250	300	350
Külső Ø (mm)	150	180	200	230	250	300	350	400

Takaró lemez 20° - 35°

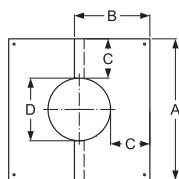

Megr.sz. fekete (RAL 9005)	111130	157992	158004	158016	158028	112567	113030	
Megr.sz. szürke (RAL 7043)	111134	157993	158005	158017	158029	112566	113029	
Megr.sz. fehér (RAL 9016)	111133	111370	111548	111779	111996	112565	113031	
Egységár Ft/db	20790	19400	19530	20200	20670	25430	27310	
A	400	430	450	480	500	550	600	
B	235	250	265	280	290	320	350	
C	120,50	120,50	120,50	120,50	120,50	120,50	120,50	
D	159	189	209	239	259	309	359	
Egység súly kg/db	0,83	1,08	1,16	1,31	1,41	1,68	1,68	

Takaró lemez 35° - 45°

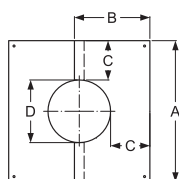

Megr.sz. fekete (RAL 9005)	111233	157995	158007	158019	158031	112778	113275	
Megr.sz. szürke (RAL 7043)	111244	157996	158008	158020	158032	112777	113277	
Megr.sz. fehér (RAL 9016)	111234	111508	111679	112113	112293	112775	113273	
Egységár Ft/db	21180	18970	19810	20620	21300	26200	28300	
A	400	430	450	480	500	550	600	
B	250	270	280	300	315	345	380	
C	120,50	120,50	120,50	120,50	120,50	120,50	120,50	
D	159	189	209	239	259	309	359	
Egység súly kg/db	0,93	1,21	1,30	1,41	1,52	1,82	1,82	

BILINCSEK

Állítható falbilincs 60-100mm

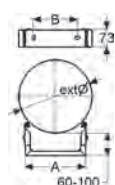

Megr.sz. fekete (RAL 9005)	111095	111187	111273	111476	111520	111723	112379	112571
Megr.sz. szürke (RAL 7043)	111099	111185	111271	111484	111518	111728	112375	112578
Megr.sz. fehér (RAL 9016)	111097	111184	111238	111491	111514	111727	112373	112574
Egységár Ft/db	38340	34270	34190	34810	35000	35920	42100	43010
A	141	162	176	200	212	248	282	317
Egység súly kg/db	0,60	0,78	0,80	0,91	0,93	1,04	1,31	1,40

Normál falbilincs 50mm

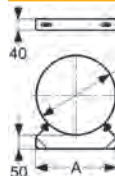

Megr.sz. fekete (RAL 9005)		110663	110738	110868	119478	111196	111587	
Megr.sz. szürke (RAL 7043)		120452	110667	110739	110869	111000	111199	111585
Megr.sz. fehér (RAL 9016)			110664	110741	110865	111006	111200	111590
Egységár Ft/db			18130	17830	18280	18250	18200	
A		184	204	234	254	304	354	
Egység súly kg/db		0,53	0,58	0,64	0,70	0,79	1,31	

Erősített falbilincs (50mm)

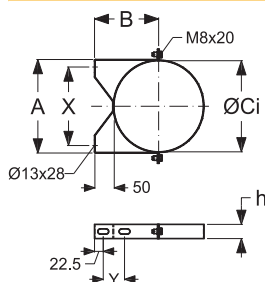

Megr.sz. fekete (RAL 9005)	120979	120980	120981	120982	120983	120985	120986	
Megr.sz. szürke (RAL 7043)	121001	121002	121003	121004	121005	121007	121008	
Megr.sz. fehér (RAL 9016)	121023	121024	121025	121026	121027	121029	121030	
Egységár Ft/db	21080	18640	19010	19810	20610	22160	36460	
A	158	188	208	238	258	308	358	
B	126	141	151	166	176	201	225	
ØCi	151,20	181,10	201,10	231,10	251,10	301,10	350,40	
X	120	150	170	200	220	270	320	
Y	55	55	55	55	55	85	125	
h	36	36	36	36	36	36	60	
Egység súly kg/db	0,48	0,53	0,58	0,64	0,70	0,79	0,85	

Bilincs szarufához való rögzítéshez - INOX

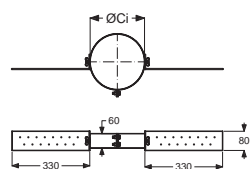

Megr. sz. INOX	100961	100962	100963	100964	100965	100967	100968	
Egységár Ft/db	34270	26290	22050	24100	23050	24790	31870	
ØCi	150	180	200	230	250	300	350	
Egység súly kg/db	1,1	1,22	1,25	1,3	1,33	1,4	1,47	

PERMETER 25 HŐSZIGETELT SZÍNES FÉMKÉMÉNY

Belső Ø (mm)	100	130	150	180	200	250	300	350
Külső Ø (mm)	150	180	200	230	250	300	350	400

Falbilincs hosszabbító

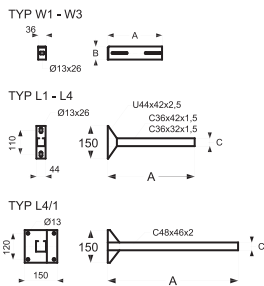

Típus	W1	W2	W3	L1	L2	L3	L4
Megr.sz. fekete (RAL 9005)		131344	120987	120988	120989	141439	141440
Megr.sz. szürke (RAL 7043)		131345	121009	121010	121011	142094	142095
Megr.sz. fehér (RAL 9016)		131346	121031	121032	121033	142109	142110
Egységár Ft/db	23920	29230	45710	49220	53300	55740	
A	130	176	250	300	450	550	750
B	36	36	60	--	--	--	--
C	--	--	--	32	32	42	42
Egység súly kg/db	0,13	0,17	0,46	0,75	0,95	1,21	1,52

TORKOLAT

Kéményfej záróelem + normál bilincs

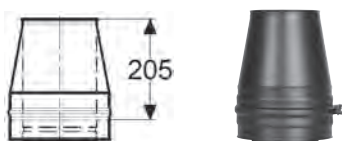

Megr.sz. fekete (RAL 9005)	111760	112363	112689	113139	113439	114703	115216	121080
Megr.sz. szürke (RAL 7043)	111761	112339	112691	113138	113435	114701	115213	121081
Megr.sz. fehér (RAL 9016)	111759	112344	112690	113135	113436	114699	115217	121082
Egységár Ft/db	32990	32480	33930	37230	37230	40860	56330	83680
Egység súly kg/db	1,01	1,31	1,48	1,74	1,91	2,34	2,30	

Esővédős kéményfej záróelem védőrúccsal + normál bilincs

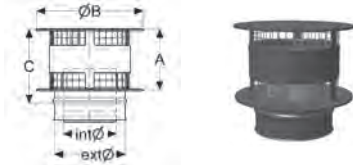

Megr.sz. fekete (RAL 9005)	114571	114592	115163	116257	116966	118028		
Megr.sz. szürke (RAL 7043)	114576	114905	115165	116255	116965	132285		
Megr.sz. fehér (RAL 9016)	114594	114903	115164	116256	116967	132286		
Egységár Ft/db	53280	55790	66880	79430	88600	116250		
A	110	200	200	250	275	330		
B	250	359	409	459	509	609		
C	160	245	245	295	320	375		
Egység súly kg/db	2,01	2,44	2,71	3,64	4,52	6,82		

Esővédős kéményfej záróelem + normál bilincs

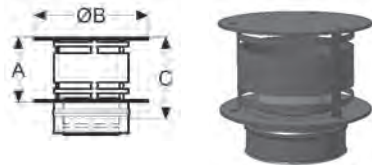

Megr.sz. fekete (RAL 9005)	113188	113199	114838	115892	116497	117699	121129	121131
Megr.sz. szürke (RAL 7043)	113196	113107	114833	115890	116494	121128		
Megr.sz. fehér (RAL 9016)		113206	114836	115896	116495	132287		
Egységár Ft/db	46920	57830	57830	75650	81620	87510	137960	148160
A	110	200	200	250	275	330		
B	250	359	409	459	509	609		
C	160	245	245	295	320	375		
Egység súly kg/db	1,92	2,10	2,42	3,24	3,99	6,00		

Meidinger esővédő

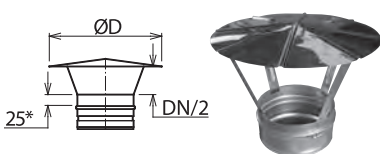

Megr.sz. fekete (RAL 9005)	148725	148727	148729	148731	148733	148735		
Megr.sz. szürke (RAL 7043)	148726	148728	148730	148732	148734	148736		
Egységár Ft/db	35340	38090	38440	40800	43710	49760		
A	100	140	140	180	180	250		
B	200	240	280	330	380	430		
Egység súly kg/db	0,43	0,56	0,64	0,84	1,01	1,29		

KÖNYÖKÖK

Könyök 90 fokos N1 vizsgálónylással + normál bilincs (T450 N1)

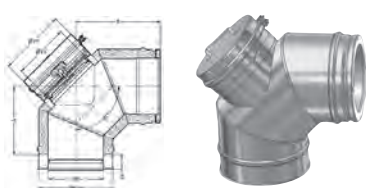

Megr.sz. fekete (RAL 9005)	112713	113291	114498	115263	115861	116843		
Megr.sz. szürke (RAL 7043)	112708	113303	114510	115251	115858	116841		
Megr.sz. fehér (RAL 9016)	112709	113302	114490	115267	115859	116845		
Egységár Ft/db	132090	127310	130110	129310				
A	133	152	161	176	188	212		
B	177	196	205	220	232	256		
ØD	100	110	110	120	120	120		
Egység súly kg/db	1,82	2,41	2,75	3,31	3,58	4,61		

Belső Ø (mm)	100	130	150	180	200	250	300	350
Külső Ø (mm)	150	180	200	230	250	300	350	400

Könyök 90 fokos vizsgálónyílással + normál bilincs

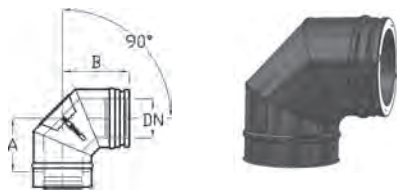

Megr.sz. fekete (RAL 9005)	147682	147685	147688	147691	147694	147700		
Megr.sz. szürke (RAL 7043)	147683	147686	147689	147692	147695	147701		
Megr.sz. fehér (RAL 9016)	147684	147687	147690	147693	147696	147702		
Egységár Ft/db	kérje ajánlatunkat		70310	73090	76730	80760	kérje ajánlatunkat	
A	133	152	161	176	188	212		
B	177	196	205	220	232	256		
Egység súly kg/db	1.80	2.40	2.80	30.márc	3.60	4.60		

Könyök 90 fokos + normál bilincs (T450 N1)

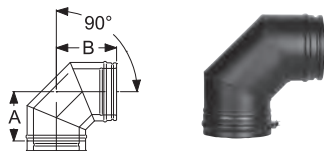

Megr.sz. fekete (RAL 9005)	112711	113313	114492	115266	115857	116847	121294	121297
Megr.sz. szürke (RAL 7043)	112714	113298	114503	115257	115862	116839	121295	121298
Megr.sz. fehér (RAL 9016)	112712	113290	114497	115262	115849	116844	121296	121299
Egységár Ft/db	52380	54290	52430	55730	67210	86150	95400	115420
Egység súly kg/db	1,82	2,41	2,75	03.jan	3,58	4,61		

Könyök 45 fokos + normál bilincs

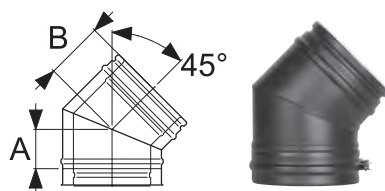

Megr.sz. fekete (RAL 9005)	111939	112489	112812	113243	114395	115305	121095	121098
Megr.sz. szürke (RAL 7043)	111935	112491	112805	113248	114386	115306	121096	121099
Megr.sz. fehér (RAL 9016)	120582	112492	112811	113241	114392	115302	121097	121100
Egységár Ft/db	38850	38880	42960	45430	52570	56840	73200	87990
A	75	80	85	90	95	105	115	130
B	115	120	125	130	135	145	155	170
Egység súly kg/db	1,11	1,37	1,54	1,81	2,15	2,82		

Könyök 30 fokos + normál bilincs

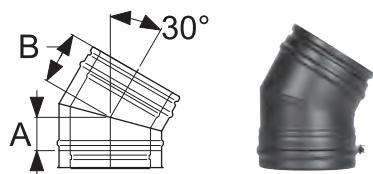

Megr.sz. fekete (RAL 9005)	111393	111802	112173	113249	113547	114818	121089	121092
Megr.sz. szürke (RAL 7043)	111395	111788	112171	113247	113554	114816	121090	121093
Megr.sz. fehér (RAL 9016)	111391	111790	112175	113245	113549	114819	121091	121094
Egységár Ft/db	34880	35300	37780	41210	50570	53960	70260	84230
A	60	68	70	75	80	85	90	100
B	100	108	110	115	120	125	130	140
Egység súly kg/db	0,88	1,08	1,22	1,81	1,98	2,42		

Könyök 15 fokos + spona

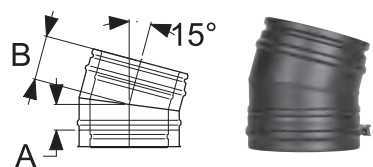

Megr.sz. fekete (RAL 9005)	111392	111820	112163	112625	112850	113432	121083	121086	
Megr.sz. szürke (RAL 7043)	111394	111855	112168	112624	112851	113434	121084	121087	
Megr.sz. fehér (RAL 9016)	111399	111857	112165	112626	112852	113429	121085	121088	
Egységár Ft/db	kérje ajánlatunkat		38110	41500	43600	49960	52690	67650	78740
A	55	55	55	60	60	65	65	70	
B	95	95	95	100	100	105	105	110	
Egység súly kg/db	0,88	1,08	1,22	1,43	1,57	1,91	3,51	4,81	

TETŐÁTVÉZETŐK

Esővédő gallér

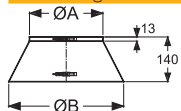

Megr.sz. fekete (RAL 9005)	110025	110209	110264	110278	110460	110391	110472	
Megr.sz. szürke (RAL 7043)	110931	110202	110260	110280	110457	110388	110461	
Megr.sz. fehér (RAL 9016)	110930	110191	110265	110282	110473	110386	110467	
Egységár Ft/db	27300	21230	21760	23050	23830	29730	28900	
ØA	150	180	200	230	250	300	350	
ØB	290	320	340	370	390	440	490	
Egység súly kg/db	0,27	0,35	0,38	0,39	0,45	0,51	0,85	

Tetőátvezető 0°-os

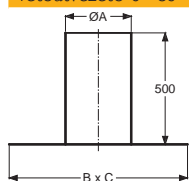

Megr.sz. fekete (RAL 9005)	116787	117042	117042	117399	117399	117800	117916	131347
Megr.sz. szürke (RAL 7043)	116789	117041	117041	117396	117396	117801	117917	131348
Megr.sz. fehér (RAL 9016)	116788	117043	117043	117397	117397	117802	117918	131349
Egységár Ft/db	58340	58580	58580	70620	70620	80730	85760	103840
ØA	200	250	250	300	300	350	400	450
B x C	667	750	750	800	800	850	900	950
Egység súly kg/db	3,20	4,59	4,59	5,34	5,34	6,11	6,90	7,70

**PERMETER 25
HŐSZIGETELT SZÍNES FÉMKÉMÉNY**

Belső Ø (mm)	100	130	150	180	200	250	300	350
Külső Ø (mm)	150	180	200	230	250	300	350	400

Tetőátvezető, fekete wakaflex-szel

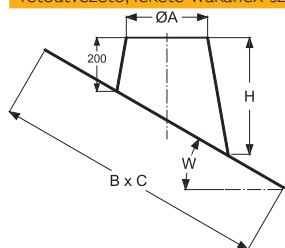

3°-15°

Megr.sz. fekete (RAL 9005)	148967	148968	148968	148969	148969	148971	148973	148974
Egységár Ft/db	81800	102660	102660	110020	110020	142430	151360	158040
ØA	200	250	250	300	300	350	400	450
H	257	266	266	275	275	284	293	302
B x C	689x685	742x735	742x735	794x787	794x787	846x838	899x890	951x942
Egység súly kg/db	1.89	2.22	2.22	2.49	2.49	2.83	3.18	3.53

16°-25°

Megr.sz. fekete (RAL 9005)	148985	148986	148986	148987	148987	148989	148991	148992
Egységár Ft/db	98130	106020	106020	111440	111440	146240	155960	163290
H	313	332	332	352	352	371	390	410
B x C	713x693	770x746	770x746	827x799	827x799	884x852	941x906	998x959
Egység súly kg/db	2.02	2.39	2.39	2.78	2.78	3.19	3.62	4.07

26°-35°

Megr.sz. fekete (RAL 9005)	149003	149004	149004	149005	149005	149007	149009	149010
Egységár Ft/db	100510	109160	109160	117160	117160	151160	161660	222710
H	381	414	414	446	446	478	510	542
B x C	754x703	818x758	818x758	882x813	882x813	946x868	1011x923	1011x923
Egység súly kg/db	2.23	2.67	2.67	3.15	3.15	3.66	4.19	4.90

36°-45°

Megr.sz. fekete (RAL 9005)	149021	149022	149022	149023	149023	149025	149027	149028
Egységár Ft/db	105080	114280	114280	148800	148800	158250	192970	238450
H	474	523	523	573	573	622	671	720
B x C	821x715	897x773	897x773	974x831	974x831	1050x888	1127x945	1204x1002
Egység súly kg/db	2.53	3.09	3.09	3.69	3.69	4.38	5.15	5.88

Tetőátvezető, vörös wakaflex-szel

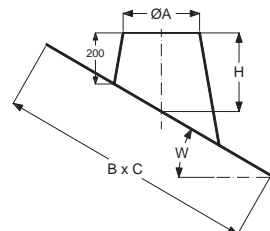

3°-15°

Megr.sz. fekete (RAL 9005)	154415	154415	154416	154416	154418
Egységár Ft/db	107280	107280	113830	113830	141500
ØA	250	250	300	300	350
H	266	266	275	275	284
B x C	742x735	742x735	794x787	794x787	846x838
Egység súly kg/db	2.22	2.22	2.49	2.49	2.83

16°-25°

Megr.sz. fekete (RAL 9005)	154433	154433	154434	154434	154436
Egységár Ft/db	109680	109680	115290	115290	146240
H	332	332	352	352	371
B x C	770x746	770x746	827x799	827x799	884x852
Egység súly kg/db	2.39	2.39	2.78	2.78	3.19

26°-35°

Megr.sz. fekete (RAL 9005)	154451	154451	154452	154452	154454
Egységár Ft/db	112930	112930	121200	121200	151160
H	414	414	446	446	478
B x C	818x758	818x758	882x813	882x813	946x868
Egység súly kg/db	2.67	2.67	3.15	3.15	3.66

36°-45°

Megr.sz. fekete (RAL 9005)	154469	154469	154470	154470	154472
Egységár Ft/db	138570	138570	150900	150900	157940
H	523	523	573	573	622
B x C	897x773	897x773	974x831	974x831	1050x888
Egység súly kg/db	3.09	2.23	3.69	3.69	4.38

Belső Ø (mm)	100	130	150	180	200	250	300	350
Külső Ø (mm)	150	180	200	230	250	300	350	400

Csőrőzsa gallér C típus (75 mm-es takarás)



Megr.sz. fekete (RAL 9005)	120990	120991	120992	120993	120994	120995	120996	120997
Megr.sz. szürke (RAL 7043)	121012	121013	121014	121015	121016	121017	121018	
Megr.sz. fehér (RAL 9016)	121034	121035	121036	121037	121038	121039	121040	
Egységár Ft/db	25430	22550	23660	23960	24740	26950	27790	32440
ØA	150	180	200	230	250	280	300	350
ØB	300	330	350	380	400	430	450	500
Egység súly kg/db								

Csőrőzsa gallér kéthéjú csőre (135 mm-es takarás)

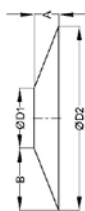

Megr.sz. FEKETE (RAL 9005)	174969	110604	110606	110607	110608			
Egységár Ft/db	19470	42150	24690	21960	27500			
A	54	54	54	54	54			
B	135	135	135	135	135			
ØD1	180	200	230	250	300			
ØD2	450	470	500	520	570			
Egység súly kg/db								

Csőrőzsa gallér, széles (220 mm-es takarás)

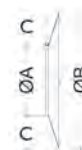

Megr.sz. FEKETE (RAL 9005)	157043	157044	157045	157046				
Egységár Ft/db	21360	22400	24040	25210				
Ø A	185	205	235	255				
Ø B	625	645	675	695				
C	220	220	220	220				
Egység súly kg/db	1,28	1,37	1,5	1,59				

Takarórőzsa M típus (199 mm-es takarás)

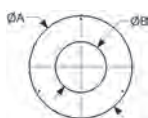

Megr.sz. fekete (RAL 9005)	110643	110825	110908	111174	111344	111553	111729	112212
Megr.sz. szürke (RAL 7043)	110640	110822	110911	111172	111350	111557	111726	
Megr.sz. fehér (RAL 9016)	110639	110824	110912	111176	111349	111565	111733	
Egységár Ft/db	15570	14500	14970	15730	16880	19380	18340	21730
Ø kémény külső	150	180	200	230	250	280	300	350
ØD1	357	387	407	437	457	487	507	557
ØD2	158	188	208	238	258	288	308	358
Egység súly kg/db								

Takarókarima T-idomhoz (szigetelés eltakarásához)

szigetelés eltakarásához T-idomra helyezhető, ha a kályhacsövet közvetlenül kötik be



Megr.sz. fekete (RAL 9005)	112452	133859	112449	112448				
Megr.sz. szürke (RAL 7043)	112444	112445	112446	112442				
Megr.sz. fehér (RAL 9016)	112459	112458	112457	112456				
Egységár Ft/db	12610	11750	13020	13920				
Ø kémény külső	180	200	230	250				
ØD1	138	158	188	208				
Egység súly kg/db	0,2	0,2	0,3	0,3				

**PERMETER 50
HŐSZIGETELT SZÍNES FÉMKÉMÉNY**

Belső Ø (mm)	130	150	180	200	250	300	350
Külső Ø (mm)	230	250	280	300	350	400	450

Egyhéjú-kéthéjú átvezető

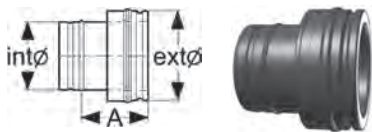

Megr.sz. fekete (RAL 9005)	112411	112679	113150	113459	114793	121218	121221
Megr.sz. szürke (RAL 7043)	112403	112680	119823	113464	114809	121219	121222
Megr.sz. fehér (RAL 9016)	112393	112687	119822	113458	119821	121220	121223
Egységár Ft/db	39810	41550	44870	46090	50790	60980	69280
A	150	150	150	150	150	150	150
Egység súly kg/db	1,32	1,48	1,75	1,93	2,40	2,73	3,06

Egyhéjú-kéthéjú hosszú átvezető



Megr.sz. fekete (RAL 9005)	116164	116616	117160	117395	117990		
Megr.sz. szürke (RAL 7043)	116167	116617	117159	117391	117989		
Egységár Ft/db	85890	87510	kérje ajánlatunkat	kérje ajánlatunkat	kérje ajánlatunkat		
Egység súly kg/db	3,52	4,04	4,82	5,33	6,63		

Kéthéjú-egyhéjú átvezető



Megr.sz. fekete (RAL 9005)	112412	112684	113151	113465	114800		
Megr.sz. szürke (RAL 7043)	112400	112677	113145	113461	114785	121236	121237
Megr.sz. fehér (RAL 9016)	112396	112678	113146	113466	114805		
Egységár Ft/db	51620	54080	58210	60140	66560	kérje ajánlatunkat	kérje ajánlatunkat
A	155	155	155	155	155	155	155
Egység súly kg/db	1,32	1,48	1,75	1,93	2,40	2,73	2,80

Adapter PM25-PM50

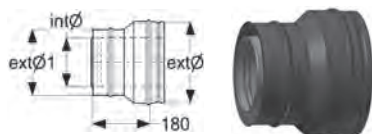

Megr.sz. fekete (RAL 9005)	114333	114483	115043	115373	116170	121224	121227
Megr.sz. szürke (RAL 7043)	114334	114482	115045	115376	116165	121225	121228
Megr.sz. fehér (RAL 9016)	114316	114487	115057	115371	116171	121226	121229
Egységár Ft/db	46280	50030	52140	53760	57060	kérje ajánlatunkat	kérje ajánlatunkat
belső Ø1 mm	130	150	180	200	250	300	350
külső Ø3 mm	180	200	230	250	300	350	400
belső Ø2 mm	130	150	180	200	250	300	350
külső Ø4 mm	230	250	280	300	350	400	450
Egység súly kg/db	2,09	2,23	2,61	2,87	3,52	3,55	4,05

Hőszigetelt csatlakozó cső

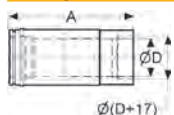

fényes Ø mm	130/130	130/150	150/150	150/180	180/180	150/200	180/200	200/200
bekötő Ø mm	130	130	150	150	180	150	180	200
kémény Ø mm	130	150	150	180	180	200	200	200
Megr.sz. fekete (RAL 9005)	141509	141510	141511	141512	141513	141514	141515	141516
Megr.sz. szürke (RAL 7043)								
Megr.sz. fehér (RAL 9016)								
Egységár Ft/db	87480	91170	89960	96930	94670	114600	100630	97320
Egység súly kg/db	2,8	3,2	3,2	3,8	3,7	4,4	4,1	4,1

Adapter (rövid)

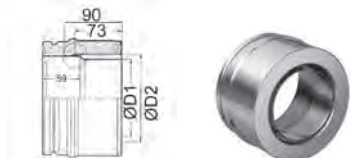

fényes Ø mm	100/130	100/150	130/130	130/150	150/150	150/180	
Megr.sz. fekete (RAL 9005)	141486	141487	141488	141489	141490	141491	
Egységár Ft/db		kérje ajánlatunkat	52410	41270	42490	42050	43820
fényes Ø mm	150/200	160/180	160/200	180/180	200/200		
Megr.sz. fekete (RAL 9005)	141492	141493	141494	141495	141496		
Egységár Ft/db	55040	44070	kérje ajánlatunkat	41060	45920		

Adapter (hosszú)

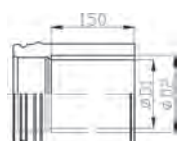

fényes Ø mm	120/130	120/150	130/150	140/150	150/180	160/180
Megr.sz. fekete (RAL 9005)	147605	147606	147607	147608	147609	147610
Egységár Ft/db	50800	52370	52480	52600	56920	57020
fényes Ø mm	180/200	130/130	150/150	180/180	200/200	
Megr.sz. fekete (RAL 9005)	147611	147652	147653	147654	147655	
Egységár Ft/db	59180	57460	59160	64030	66390	

Belső Ø (mm)	130	150	180	200	250	300	350
Külső Ø (mm)	230	250	280	300	350	400	450

CSŐ ELEMEEK

Normál cső 1000mm + normál bilincs



Megr.sz. fekete (RAL 9005)	118689	113649	113764	113850	113993	120593	121176
Megr.sz. szürke (RAL 7043)	118690	113647	113763	113854	113994	121174	121177
Megr.sz. fehér (RAL 9016)	118685	113648	113762	113852	113991	121175	121178
Egységár Ft/db	55900	61820	69320	74930	87500	130130	128330
A	955	955	955	955	955	955	955
Egység súly kg/db	9,40	10,61	12,06	13,02	15,41	17,84	20,33

Rövid cső 500mm + normál bilincs

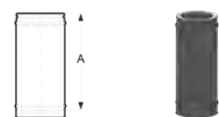

Megr.sz. fekete (RAL 9005)	117103	117388	117768	117936	118338	119466	121181
Megr.sz. szürke (RAL 7043)	117105	117389	117767	117935	118341	121179	121182
Megr.sz. fehér (RAL 9016)	117097	117386	117769	117937	118342	121180	121183
Egységár Ft/db	40020	43260	47160	52620	59550	113080	82170
A	455	455	455	455	455	455	455
Egység súly kg/db	4,73	5,33	6,06	6,54	7,74	8,96	10,05

Rövid cső 250mm + normál bilincs



Megr.sz. fekete (RAL 9005)	114779	115127	115694	115951	116464	121184	121187
Megr.sz. szürke (RAL 7043)	114776	115126	115695	115949	116466	121185	121188
Megr.sz. fehér (RAL 9016)	114780	115125	115696	115950	116465	121186	121189
Egységár Ft/db	28030	29720	31970	36310	40440	55790	59220
A	205	205	205	205	205	205	205
Egység súly kg/db	2,39	2,69	3,06	3,30	3,90	4,30	4,88

Rövid cső 200mm + normál bilincs

Megr.sz. fekete (RAL 9005)	113451	114419	114907	115107	115770		
Megr.sz. szürke (RAL 7043)		114417	114906	115105			
Megr.sz. fehér (RAL 9016)		114418					
Egységár Ft/db	26720	28160	30010	34110	37910		
Egység súly kg/db							

Hosszkiegynlítő cső 270-375mm

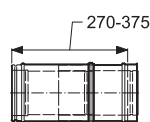

Megr.sz. fekete (RAL 9005)	116914	117284	117547	117818	118169	121212	121215
Megr.sz. szürke (RAL 7043)	116910	117282	117546	117823	118167	121213	121216
Megr.sz. fehér (RAL 9016)	116912	117280	117548	117819	118168	121214	121217
Egységár Ft/db	68480	72310	78530	78780	87640	<i>kérje ajánlatunkat</i>	<i>kérje ajánlatunkat</i>
Egység súly kg/db	4,46	5,02	5,73	6,16	7,28	8,96	10,15

Külső bilincs (normál)

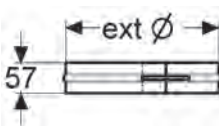

Megr.sz. fekete (RAL 9005)	109857	109887	109938	109964	121142		
Megr.sz. szürke (RAL 7043)	109865	109882		109975	121140		
Megr.sz. fehér (RAL 9016)	109863	109874	109955	109969	121141		
Egységár Ft/db	5410	5560	6380	6380	10010		
Egység súly kg/db	0,19	0,20	0,22	0,24	0,27		

Külső bilincs (széles)

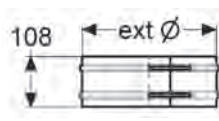

Megr.sz. fekete (RAL 9005)	110224	110286	110420	110492	146503		
Megr.sz. szürke (RAL 7043)	110225	110290	110417	110490	121135		
Megr.sz. fehér (RAL 9016)	110226	110284	110419	110491	121136		
Egységár Ft/db	9580	9860	10770	10380	15540		
Egység súly kg/db	0,36	0,39	0,42	0,46	0,53		

Extra széles külső bilincs

Megr.sz. fekete (RAL 9005)	131286	131289	131295	131298			
Megr.sz. szürke (RAL 7043)	131287	131290	131296				
Megr.sz. fehér (RAL 9016)	131288	131291					
Egységár Ft/db	31960	31730	33840	39340			
Egység súly kg/db							
D1 Ø mm	124	149	179	199			

PERMETER 50 HŐSZIGETELT SZÍNES FÉMKÉMÉNY

Belső Ø (mm)	130	150	180	200	250	300	350
Külső Ø (mm)	230	250	280	300	350	400	450

CSATLAKOZÓ IDOMOK

90° csatlakozó kondenz kivezetővel + 1 db normál bilincs



Megr.sz. fekete (RAL 9005)	113960	114048	114086	114111	115506		
Megr.sz. szürke (RAL 7043)	113959	114047	114088	114112	115505		
Megr.sz. fehér (RAL 9016)	113958	114046	114087	114110	115507		
Egységár Ft/db	kérje ajánlatunkat	kérje ajánlatunkat	kérje ajánlatunkat	kérje ajánlatunkat	kérje ajánlatunkat		
A	170	175	190	200	225		
B	786	781	766	756	731		
Egységsúly kg/db	14,81	16,71	17,34	18,31	20,69		

T-idom 90 fokos + 2 db normál bilincs

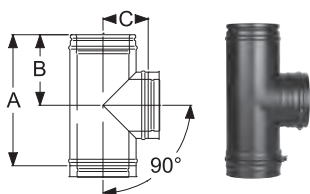

Megr.sz. fekete (RAL 9005)	117845	118125	118394	118540	113589	121162	121165
Megr.sz. szürke (RAL 7043)	117846	118124	118393	118539	113590	121163	121166
Megr.sz. fehér (RAL 9016)	117840	118122	118392	118541	113588	121164	121167
Egységár Ft/db	75170	81890	86860	92720	99930	kérje ajánlatunkat	kérje ajánlatunkat
A	455	455	455	455	480	530	
B	209	209	209	209	222	247	
C	155	165	180	190	205	240	
Egységsúly kg/db	6,23	7,00	7,98	8,62	10,22	13,60	16,79

T-idom 45 fokos + 2 db normál bilincs

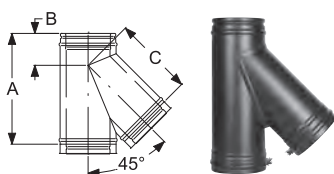

Megr.sz. fekete (RAL 9005)	118246	118535	113636	113733	114009	121168	121171
Megr.sz. szürke (RAL 7043)	118254	118531	113635	113736	114007	121169	121172
Megr.sz. fehér (RAL 9016)	118265	118534	113634	113734	114008	121170	121173
Egységár Ft/db	129630	130420	156400	161590	200370	kérje ajánlatunkat	kérje ajánlatunkat
A	455	530	530	560	623		
B	322	378	393	413	472		
C	325	376	390	410	469		
Egységsúly kg/db	7,65	8,61	10,59	11,90	15,84	20,34	25,47

Tisztítóajtós elem (T450 N1 W)



Megr.sz. fekete (RAL 9005)	118023	118190	118435	118518	118738	121158	121160
Megr.sz. szürke (RAL 7043)	118024	118188	118436	118517	118739		
Megr.sz. fehér (RAL 9016)	118027	118189	118437	118516	118737	121159	121161
Egységár Ft/db	105740	108420	109480	111550	109770	kérje ajánlatunkat	kérje ajánlatunkat
A	455	455	455	455	455	455	455
Egységsúly kg/db	6,82	7,43	8,09	8,59	9,83	11,07	12,31

Vizsgálónyílásos elem N1 (rövid)

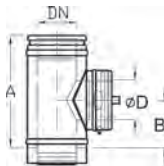

Megr.sz. fekete (RAL 9005)	116282	116805	117149	117762	118565		
Megr.sz. szürke (RAL 7043)	116280	116815	117148	117764	118564		
Megr.sz. fehér (RAL 9016)	116286	116804	117143	117765	118563		
Egységár Ft/db	kérje ajánlatunkat	116100	122190	132860	kérje ajánlatunkat		
Egységsúly kg/db	3,70	4,30	4,80	6,00	8,80		

Kondenzgyűjtő elvezetővel

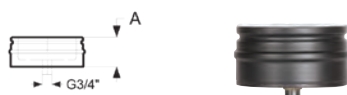

Megr.sz. fekete (RAL 9005)	112011	112420	112878	113171	114544	121230	
Megr.sz. szürke (RAL 7043)	112024	112399	112887	113168	114545	121231	
Megr.sz. fehér (RAL 9016)	112027	112397	112883	113173	114542	121232	
Egységár Ft/db	39150	44370	48750	49130	55420	kérje ajánlatunkat	
A	95	95	95	95	95	95	
Egységsúly kg/db	1,17	1,32	1,58	1,77	2,27	2,82	

T-idom fedél



Megr.sz. fekete (RAL 9005)	112009	112422	112882	113169	114537	121238	121241
Megr.sz. szürke (RAL 7043)	112010	112402	112884	113170	114543	121239	121242
Megr.sz. fehér (RAL 9016)	112012	112394	112877	113172	114546	121240	121243
Egységár Ft/db	35130	38510	56220	55500	70760	kérje ajánlatunkat	kérje ajánlatunkat
A	95	95	95	95	95	95	95
Egységsúly kg/db	1,17	1,32	1,58	1,77	2,27	2,82	3,43

Belső Ø (mm)	130	150	180	200	250	300	350
Külső Ø (mm)	230	250	280	300	350	400	450

TALPELEMEK

Talpelem elvezetővel (magas) + normál bilincs

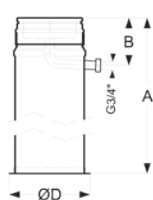

Megr.sz. fekete (RAL 9005)	118059	118178	118451	118584	113656	121317	121321
Megr.sz. szürke (RAL 7043)	118050	118179	118452	118586	113653	121322	121323
Megr.sz. fehér (RAL 9016)	118054	118180	118450	118585	113654		
Egységár Ft/db	124970	137740	146860	148760	kérje ajánlatunkat	kérje ajánlatunkat	kérje ajánlatunkat
A	1045	1045	1045	1045	1045	1045	1045
B	160	160	160	160	160	160	160
ØD	246	276	296	346	365	415	465
Egység súly kg/db	4,66	5,13	5,88	6,35	7,56	8,82	8,82

Talplemez padlószerezéshez + normál bilincs

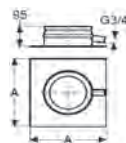

Megr.sz. fekete (RAL 9005)	141449	141450	141451	141452	141453		
Megr.sz. szürke (RAL 7043)	142104	142105	142106	142107	142108		
Megr.sz. fehér (RAL 9016)	142119	142120	142121	142122	142123		
Egységár Ft/db	57940	64530	68150	78560	83780		
A	300	320	350	370	420		

Talplemez konzolos szereléshez + normál bilincs

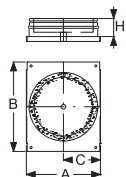

Megr.sz. fekete (RAL 9005)	114348	114605	115131	115454	116324	121324	
Megr.sz. szürke (RAL 7043)	114340	114598	115132	115451	116323	121325	
Megr.sz. fehér (RAL 9016)	114365	114600	115134	115453	116322	121326	
Egységár Ft/db	63940	59600	77380	81720	85530	kérje ajánlatunkat	
A	278	285	315	335	385	435	
B	355	353	383	403	453	503	
Egység súly kg/db	2,10	2,31	2,69	2,96	3,76	4,58	

Közbenső támasz + normál bilincs

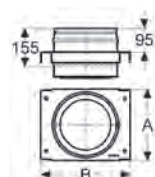

Megr.sz. fekete (RAL 9005)	116942	117216	117534	117827	118210	121152	121155
Megr.sz. szürke (RAL 7043)	116950	117217	117537	117826	118209	121153	121156
Megr.sz. fehér (RAL 9016)	116945	117213	117535	117828	118211	121154	121157
Egységár Ft/db	63220	70650	76980	79030	94920	119160	126420
A	278	285	315	335	385	435	485
B	355	353	383	403	453	503	553
Egység súly kg/db	4,50	4,96	5,68	6,18	7,55	8,96	10,42

Talpelem kéménytoldáshoz P25-P25

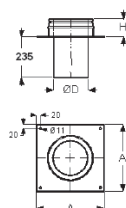

Belső Ø mm	130	150	180	200	250		
Külső Ø mm	230	250	280	300	350		
Megr.sz. fekete (RAL 9005)	115835	115899	116274	116486	117145		
Megr.sz. szürke (RAL 7043)	115803	115883	116278	116488	117154		
Megr.sz. fehér (RAL 9016)	115807	115895	116275	116485	117147		
Egységár Ft/db	47500	50790	53730	56700	62240		
A (mm)	350	370	400	420	470		
Egység súly kg/db	3,20	3,20	3,70	4,00	4,80		

Talpelem kéménytoldáshoz UNI-P25

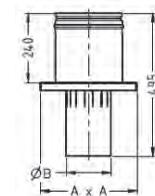

Belső Ø mm ICS	150	180	180	200	250	300	
Külső Ø mm ICS	250	280	280	300	350	400	
Belső Ø mm UNI	140	160	180	200	250	300	
Megr.sz. fekete (RAL 9005)	141463	141464	141465	141466	141467	141468	
Egységár Ft/db	kérje ajánlatunkat	58080	61480	63820	kérje ajánlatunkat	kérje ajánlatunkat	
A	333	333	373	373	493	563	
B	135	153	173	193	240	285	
Egység súly kg/db							

Talpelem kéménytoldáshoz ABS-P25

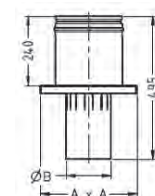

Belső Ø mm ICS	150	180	180	200			
Külső Ø mm ICS	250	280	280	300			
Belső Ø mm ABS	140	160	180	200			
Megr.sz. fekete (RAL 9005)	141454	141455	141456	141457			
Egységár Ft/db	kérje ajánlatunkat	kérje ajánlatunkat	56750	59460			
A	373	373	373	393			
B	135	153	173	193			
Egység súly kg/db							

**PERMETER 50
HŐSZIGETELT SZÍNES FÉMKÉMÉNY**

Belső Ø (mm)	130	150	180	200	250	300	350
Külső Ø (mm)	230	250	280	300	350	400	450

Falkonzol hosszú (pár)	Típus	570	620	720	820	1004	1120	1304
Typ 325 - 475 	Megr.sz. fekete (RAL 9005)	120977	120978	131338	131341	101748	101749	101750
	Megr.sz. szürke (RAL 7043)	120999	121000	131339	131342			
	Megr.sz. fehér (RAL 9016)	121021	121022	121060	131343			
Typ 570 - 1504 	Egységár Ft/db	81730	79050	86600	88500	107261	105193	130284
	Típus	570	620	720	820	1004	1120	1304
	A	570	620	720	820	1004	1120	1304
	B	330	330	330	380	380	430	450
	C	100	100	100	70	70	70	70
	X	193	193	193	243	243	293	280
	Y	139	189	289	390	389	364	428
	Z	91	91	91	91	91	91	120
	Egység súly kg/db	2,23	2,31	2,46	2,76	3,26	3,74	4,22

TAKARÓLEMEZEK

Takaró lemez 0° - 5°	Megr.sz. fekete (RAL 9005)	158013	158025	112185	112406	112839
	Megr.sz. szürke (RAL 7043)	158014	158026	112190	112405	112834
	Megr.sz. fehér (RAL 9016)	112032	111904	112189	112404	112838
Egységár Ft/db	19850	20280	24150	24840	26460	
A	480	500	530	550	600	
B	265	275	290	300	325	
C	120,50	120,50	120,50	120,50	120,50	
D	239	259	289	309	359	
Egység súly kg/db	1,18	1,10	1,23	1,32	1,56	

Takaró lemez 5° - 20°	Megr.sz. fekete (RAL 9005)	158022	158034	112191	112395	112837
	Megr.sz. szürke (RAL 7043)	158023	158035	112188	112401	112841
	Megr.sz. fehér (RAL 9016)	112029	111879	112179	112398	112833
Egységár Ft/db	19860	20330	24210	24840	26470	
A	480	500	530	550	600	
B	265	275	290	300	325	
C	120,50	120,50	120,50	120,50	120,50	
D	239	259	289	309	359	
Egység súly kg/db	1,18	1,10	1,23	1,32	1,56	

Takaró lemez 20° - 35°	Megr.sz. fekete (RAL 9005)	158016	158028	112387	112567	113030
	Megr.sz. szürke (RAL 7043)	158017	158029	112382	112566	113029
	Megr.sz. fehér (RAL 9016)	111779	111996	112384	112565	113031
Egységár Ft/db	20200	20670	24770	25430	27310	
A	480	500	530	550	600	
B	280	290	310	320	350	
C	120,50	120,50	120,50	120,50	120,50	
D	239	259	289	309	359	
Egység súly kg/db	1,08	1,16	1,31	1,41	1,68	

Takaró lemez 35° - 45°	Megr.sz. fekete (RAL 9005)	158019	158031	112583	112778	113275
	Megr.sz. szürke (RAL 7043)	158020	158032	112584	112777	113277
	Megr.sz. fehér (RAL 9016)	112113	112293	112582	112775	113273
Egységár Ft/db	20620	21300	25460	26200	28300	
A	480	500	530	550	600	
B	315	300	333	345	380	
C	120,50	120,50	120,50	120,50	120,50	
D	239	259	289	309	359	
Egység súly kg/db	1,21	1,30	1,41	1,52	1,82	

Belső Ø (mm)	130	150	180	200	250	300	350
Külső Ø (mm)	230	250	280	300	350	400	450

BILINCSEK

Állítható falbilincs 60-100mm



Megr.sz. fekete (RAL 9005)	111476	111520	111576	111723	112379	112571	
Megr.sz. szürke (RAL 7043)	111484	111518	111573	111728	112375	112578	
Megr.sz. fehér (RAL 9016)	111491	111514	111575	111727	112373	112574	
Egységár Ft/db	34810	35000	35330	35920	42100	43010	
A	234	254	284	304	354	317	
Egység súly kg/db	0,91	0,93	0,97	1,04	1,31	1,40	

Normál falbilincs 50mm



Megr.sz. fekete (RAL 9005)	110868	119478	111039	111196	111587		
Megr.sz. szürke (RAL 7043)	110869	111000	111041	111199	111585		
Megr.sz. fehér (RAL 9016)	110865	111006	111045	111200	111590		
Egységár Ft/db	18280	18250	<small>kérje ajánlatunkat</small>	18200	<small>kérje ajánlatunkat</small>		
A	234	254	284	304	354		
Egység súly kg/db	0,91	0,93	0,97	1,04	1,31		

Erősített falbilincs (50mm)

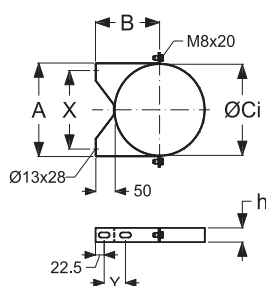

Megr.sz. fekete (RAL 9005)	120982	120983	120984	120985	120986		
Megr.sz. szürke (RAL 7043)	121004	121005	121006	121007	121008		
Megr.sz. fehér (RAL 9016)	121026	121027	121028	121029	121030		
Egységár Ft/db	19810	20610	21360	22160	36460		
A	238	258	288	308	358		
B	166	176		201	225		
ØCi	231,10	251,10		301,10	350,40		
X	200	220		270	320		
Y	55	55		85	125		
h	36	36		36	60		
Egység súly kg/db	0,64	0,70		0,79	0,85		

Bilincs szarufához való rögzítéshez - INOX

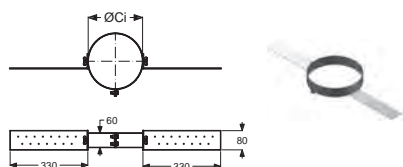

Megr. sz. INOX	100964	100965	100966	100967	100968		
Egységár Ft/db	24100	23050	25800	24790	31870		
ØCi	230	250	280	300	350		
Egység súly kg/db	1,3	1,33	1,37	1,4	1,47		

Kikötéses bilincs

Megr.sz. fekete (RAL 9005)	110736	110668	110918	110538		
Megr.sz. szürke (RAL 7043)	110731	110657	110919			
Megr.sz. fehér (RAL 9016)						
Egységár Ft/db	30520	25030	31560	32130		
Egység súly kg/db						



PERMETER 50 HŐSZIGETELT SZÍNES FÉMKÉMÉNY

Belső Ø (mm)	130	150	180	200	250	300	350
Külső Ø (mm)	230	250	280	300	350	400	450

TORKOLAT

Kéményfej záróelem + normál bilincs

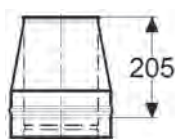

Megr.sz. fekete (RAL 9005)	113335	114312	114768	115002	115703	121190	121192
Megr.sz. szürke (RAL 7043)	113336	114313	114770	115001	115704	121191	121193
Megr.sz. fehér (RAL 9016)	113326	114314	114760	115003	115697		
Egységár Ft/db	37900	37910	39770	41880	45750	74820	kérje ajánlatunkat
Egység súly kg/db	1,85	2,08	2,38	2,57	3,06	3,55	4,04

Esővédős kéményfej záróelem védőráccsal + normál bilincs

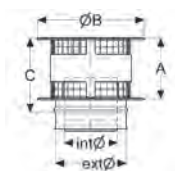

Megr.sz. fekete (RAL 9005)	114449	115243	116269	116931	117969		
Megr.sz. szürke (RAL 7043)	114440	115249	116271	116927	117959		
Megr.sz. fehér (RAL 9016)	114464	115250	116272	116928	117958		
Egységár Ft/db	90300	95710	107040	131290	80670		
A	130	175	200	240	297		
B	255	300	350	400	500		
C	180	225	250	290	347		
Egység súly kg/db	2,55	2,79	3,67	4,47	6,58		

Esővédős kéményfej záróelem + normál bilincs



Megr.sz. fekete (RAL 9005)	114353	115200	116213	116878	117908	121244	
Megr.sz. szürke (RAL 7043)	114363	115196	116218	116877	117906	121245	
Megr.sz. fehér (RAL 9016)	114361	115195	116217	116876	117907		
Egységár Ft/db	61890	67640	92280	83830	115440	136770	
A	130	175	200	240	297	340	
B	255	300	350	400	500	600	
C	180	225	250	290	347		
Egység súly kg/db	2,50	2,74	3,60	4,38	6,45	6,21	

Meidinger esővédő

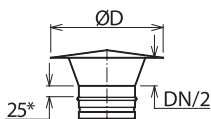

Megr.sz. fekete (RAL 9005)	148727	148729	148731	148733	148735		
Megr.sz. szürke (RAL 7043)	148728	148730	148732	148734	148736		
Egységár Ft/db	38090	38440	40800	43710	49760		
A	140	140	180	180	250		
B	240	280	330	380	430		
Egység súly kg/db	0,56	0,64	0,84	1,01	1,29		

TETŐÁTVEZETŐK

Esővédő gallér

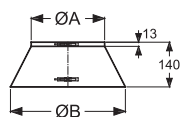

Megr.sz. fekete (RAL 9005)	110278	110460	110390	110391	110472		
Megr.sz. szürke (RAL 7043)	110280	110457	110389	110388	110461		
Megr.sz. fehér (RAL 9016)	110282	110473	110387	110386	110467		
Egységár Ft/db	23050	23830	25620	29730	28900		
ØA	230	250	280	300	350		
ØB	370	390	420	440	490		
Egység súly kg/db	0,39	0,45	0,48	0,51	0,85		

Tetőátvezető 0°-os

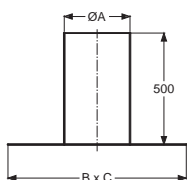

Megr.sz. fekete (RAL 9005)	117399	117399	117800	117800	117916	131347
Megr.sz. szürke (RAL 7043)	117396	117396	117801	117801	117917	131348
Megr.sz. fehér (RAL 9016)	117397	117397	117802	117802	117918	131349
Egységár Ft/db	70620	70620	80730	80730	85760	103840
ØA	300	300	350	350	400	450
B x C	800	800	850	850	900	950
Egység súly kg/db	5,34	5,34	6,11	6,11	6,90	7,70

Belső Ø (mm)	130	150	180	200	250	300	350
Külső Ø (mm)	230	250	280	300	350	400	450

Tetőátvezető, fekete wakaflex-szel

3°-15°

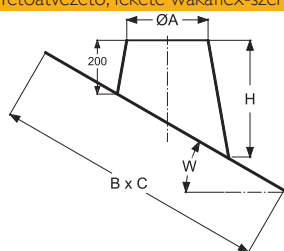

Megr.sz. fekete (RAL 9005)	148969	148969	148971	148971	148973	148974	
Egységár Ft/db	110020	110020	142430	142430	151360	158040	
ØA	300	300	350	350	400	450	
H	275	275	284	284	293	302	
B x C	794 x 787	794 x 787	846 x 838	846 x 838	899 x 890	951 x 942	
Egység súly kg/db	2,49	2,49	2,83	2,83	3,18	3,53	

16°-25°

Megr.sz. fekete (RAL 9005)	148987	148987	148989	148989	148991	148992	
Egységár Ft/db	111440	111440	146240	146240	155960	163290	
H	352	352	371	371	390	410	
B x C	827 x 799	827 x 799	884 x 852	884 x 852	941 x 906	998 x 959	
Egység súly kg/db	2,78	2,78	3,19	3,19	3,62	4,07	

26°-35°

Megr.sz. fekete (RAL 9005)	149005	149005	149007	149007	149009	149010	
Egységár Ft/db	117160	117160	151160	151160	161660	222710	
H	446	446	478	478	510	542	
B x C	882 x 813	882 x 813	946 x 868	946 x 868	1011 x 923	1011 x 923	
Egység súly kg/db	3,15	3,15	3,66	3,66	4,19	4,90	

36°-45°

Megr.sz. fekete (RAL 9005)	149023	149023	149025	149025	149027	149028	
Egységár Ft/db	148800	148800	158250	158250	192970	238450	
H	573	573	622	622	671	542	
B x C	974 x 831	974 x 831	1050 x 888	1050 x 888	1127 x 945	1204 x 1002	
Egység súly kg/db	3,69	3,69	4,38	4,38	5,15	4,90	

Tetőátvezető, vörös wakaflex-szel

3°-15°

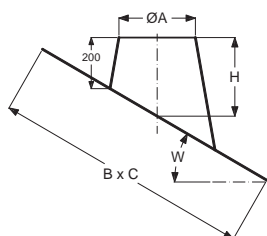

Megr.sz. fekete (RAL 9005)	154416	154416	154418	154418			
Egységár Ft/db	113830	113830	141500	141500			
ØA	300	300	350	350			
H	275	275	284	284			
B x C	794 x 787	794 x 787	846 x 838	846 x 838			
Egység súly kg/db	2,49	2,49	2,83	2,83			

16°-25°

Megr.sz. fekete (RAL 9005)	154434	154434	154436	154436			
Egységár Ft/db	115290	115290	146240	146240			
H	352	352	371	371			
B x C	827 x 799	827 x 799	884 x 852	884 x 852			
Egység súly kg/db	2,78	2,78	3,19	3,19			

26°-35°

Megr.sz. fekete (RAL 9005)	154452	154452	154454	154454			
Egységár Ft/db	121200	121200	151160	151160			
H	446	446	478	478			
B x C	882 x 813	882 x 813	946 x 868	946 x 868			
Egység súly kg/db	3,15	3,15	3,66	3,66			

36°-45°

Megr.sz. fekete (RAL 9005)	154470	154470	154472	154472			
Egységár Ft/db	150900	150900	157940	157940			
H	573	573	622	622			
B x C	974 x 831	974 x 831	1050 x 888	1050 x 888			
Egység súly kg/db	3,69	3,69	4,38	4,38			

PERMETER 50 HŐSZIGETELT SZÍNES FÉMKÉMÉNY

Belső Ø (mm)	130	150	180	200	250	300	350
Külső Ø (mm)	230	250	280	300	350	400	450

Csórózsa gallér C típus (75 mm-es takarás)



Megr.sz. fekete (RAL 9005)	120993	120994	120995	120996	120997
Megr.sz. szürke (RAL 7043)	121015	121016	121017	121018	
Megr.sz. fehér (RAL 9016)	121037	121038	121039	121040	
	23960	24740	26950	27790	32440
ØA	230	250	280	300	350
ØB	380	400	430	450	500
Egység súly kg/db					

Csórózsa gallér kéthéjű csőre (135 mm-es takarás)

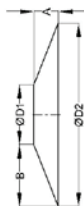

Megr.sz. FEKETE (RAL 9005)	110606	110607	110608
	24690	21960	27500
A	54	54	54
B	135	135	135
ØD1	230	250	300
ØD2	500	520	570
Egység súly kg/db			

Csórózsa gallér, széles (220 mm-es takarás)

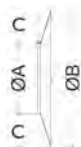

Megr.sz. FEKETE (RAL 9005)	157045	157046
	24040	25210
Ø A	235	255
Ø B	675	695
C	220	220
Egység súly kg/db	1,5	1,59

Takarórózsa M típus (199 mm-es takarás)

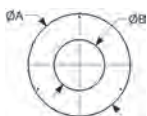

Megr.sz. fekete (RAL 9005)	111174	111344	111553	111729	112212
Megr.sz. szürke (RAL 7043)	111172	111350	111557	111726	
Megr.sz. fehér (RAL 9016)	111176	111349	111565	111733	
	15730	16880	19380	18340	21730
Ø kémény külső	230	250	280	300	350
ØD1	437	457	487	507	557
ØD2	238	258	288	308	358
Egység súly kg/db					

Takarókanima T-idomhoz (szigetelés eltakarásához)

szigetelés eltakarásához T-idomra helyezhető, ha a kályhacsövet közvetlenül kötik be



Megr.sz. fekete (RAL 9005)	112449	112448
Megr.sz. szürke (RAL 7043)	112446	112442
Megr.sz. fehér (RAL 9016)	112457	112456
	13020	13920
Ø kémény külső	230	250
ØD1	188	208
Egység súly kg/db	0,3	0,3

Belső Ø (mm)	130	150	180	200	250	300	350
Külső Ø (mm)	230	250	280	300	350	400	450

KÖNYÖKÖK

Könyök 90 fokos vizsgálónylással + normál bilincs

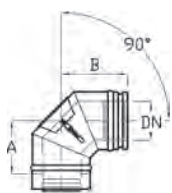

Megr.sz. fekete (RAL 9005)	117451	117795	118150	118420	113575		
Megr.sz. szürke (RAL 7043)	117425	117788	118144	118427	113572		
Megr.sz. fehér (RAL 9016)	117422	117790	118143	118421	113577		
Egységár Ft/db	103100	110520	116180	131350	142420		
A	176	188	204	212	237		
B	220	232	248	256	281		
Egységsúly kg/db	5.40	6.10	7.20	8.00	10.10		

Könyök 90 fokos + normál bilincs (T450 N1)

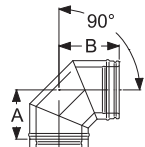

Megr.sz. fekete (RAL 9005)	117434	117797	118148	118425	113571	121300	121303
Megr.sz. szürke (RAL 7043)	117431	117792	118146	118428	113574	121301	121304
Megr.sz. fehér (RAL 9016)	117446	117793	118151	118429	113576	121302	121305
Egységár Ft/db	72260	79780	<small>kérje ajánlatunkat</small>	100310	111000		
Egységsúly kg/db	3,28	3,90	5,03	5,56	7,46	5,84	7,33

Könyök 45 fokos + normál bilincs

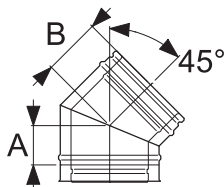

Megr.sz. fekete (RAL 9005)	115178	115723	116229	116614	117315	121206	121209
Megr.sz. szürke (RAL 7043)	115175	115718	116228	116615	117314	121207	121210
Megr.sz. fehér (RAL 9016)	115186	115716	116230	116613	117316	121208	121211
Egységár Ft/db	57390	63370	65180	72970	78190	86060	
A	90	95	105	105	115	130	140
B	130	135	145	145	155	170	180
Egységsúly kg/db	2,75	3,08	3,62	4,03	5,08	6,25	7,50

Könyök 30 fokos + normál bilincs

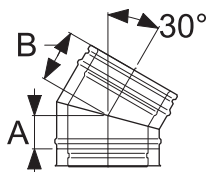

Megr.sz. fekete (RAL 9005)	114690	115076	115752	116133	116801	121200	121203
Megr.sz. szürke (RAL 7043)	114684	115087	115754	116136	116800	121201	121204
Megr.sz. fehér (RAL 9016)	114669	115099	115760	116134	116799	121202	121205
Egységár Ft/db	50530	54980	56860	67820	74100		
A	75	80	80	85	90	100	105
B	115	120	120	125	130	140	145
Egységsúly kg/db	2,34	2,64	3,12	3,50	4,29	5,16	6,26

Könyök 15 fokos + spona

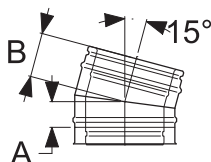

Megr.sz. fekete (RAL 9005)	114287	114614	115064	115457	116159	121194	121197
Megr.sz. szürke (RAL 7043)	114289	114616	115063	115459	116158	121195	121198
Megr.sz. fehér (RAL 9016)	114290	114615	115065	115458	116157	121196	121199
Egységár Ft/db		58340	59380	62390	66350		
A	60	60	60	65	65	70	80
B	100	100	100	105	105	110	120
Egységsúly kg/db	2,06	2,32	2,63	2,97	3,51	4,81	5,65

PERMETER SMOOTH

Nemesacél bélésű cső, hőszigetelt kéményrendszer rejtett csőkapcsolatokkal

SCHIEDEL PERMETER SMOOTH ELŐNYEI:

A Schiedel PERMETER SMOOTH a dizájn és a technika különleges kombinációja, ami a felhasználási lehetőségekben és a funkcionalitásban is tükröződik. A csőbilincs nélküli csatlakozásoknak köszönhetően vonzó megjelenést kölcsönöz a kéményrendszernek.

A Schiedel PERMETER SMOOTH szállítási programjában 4 különböző belső átmérő közül választhat – Ø 130- 200 mm – az alap matt fekete színben (illetve egyedi megrendelés alapján szürke vagy fehér színben).

A PERMETER SMOOTH bélésű csőve 1.4521 minőségű nemesacélból készült. A külső köpeny porfestett acél, ami átveszi a statikus terheket. A külső és belső cső közötti részt 25 mm vastag (illetve alternatív lehetőségként 50 mm) különleges "Superwool" szigetelés tölti ki.

- Bármely tüzelőberendezéshez
- Elsősorban szilárd tüzelőanyagnál alkalmazható, túlnyomásos és száraz üzemmódban
- Igény szerint 50 mm vastag szigeteléssel is rendelhető
- Gyors szerelés
- Bilincs nélküli csatlakozások és rögzítés

GARANCIÁK A KIFOGÁSTALAN MŰKÖDÉSRE:

- Folytonos szigetelés
- Alacsony felületi hőmérséklet
- Belső cső lézeres hegesztési varratokkal

BIZTONSÁGOS SZERELÉS:

- pontosan illeszkedő alkatrészek
- könnyen elérhető szerelési magasságok
- csekély súly
- magasfokú stabilitás
- azonnal üzembe helyezhető
- nincs szükség a helyszínen szigetelési és hegesztési munkálatokra



EN 1856-1

EN 1856-2

Alapverzió
 belső cső falvastagság = 0,5 mm
 hőszigetelés = 25 mm
 külső cső falvastagság = 0,6 mm
 Extra
 hőszigetelés = 50 mm
 árajánlat szerinti felárral

MŰSZAKI ADATOK

PERMETER SMOOTH 25

SCHIEDEL

Alkalmazható:	Duplafalú hőszigetelt kéményrendszer szabványos kazánhoz, kályhához, kandallóhoz, lakossági felhasználásra
Telepíthető:	épületen belülre és kívülre
Tüzelőanyag:	olaj, szilárd tüzelőanyag
Üzemi hőmérséklet:	≤ 450 °C
Koromégés ellenállóság:	igen
Nyomásosztály:	depressziós (N1 ≤ 40 Pa) száraz üzem
Béléscső anyaga:	1.4521 (444), vagy 1.4404 (316L)
Külső cső anyaga:	horganyzott acél, porszórással festve
Külső cső felülete:	- fekete (RAL 9005)* - szürke (RAL 7043S)* - fehér (RAL 9003S)* *tartós kitérés 230 °C -ig (rövidebb 300 °C-ig)
Hőszigetelés típusa:	Superwool Plus
Hőszigetelés sűrűsége:	96 kg/m ³
Hővezetési ellenállás:	0,37 m ² K/W, 200 °C-on Ø200 mm átmérőnél
Felületi érdesség:	1,0 mm az MSZ EN 13384-1 szerint
Magasság legfelső megfogás fölött:	2,0 m (Ø130 - Ø200)
Rögzítési távolság közbenső megfogások között (függőleges szerelés):	3,0 m (Ø130 - Ø200)



Választható átmérők:

Belső átmérő (mm):	130	150	180	200
Külső átmérő (mm):	180	200	230	250
Béléscső falvastagsága:	0,5 mm			
Külső cső falvastagsága:	0,6 mm			
Súly (kg/m)	6,2	7,0	8,2	9,0

ICS

ICS 25

ICS 50

PERMETER

PERMETER SMOOTH

PERMETER SMOOTH AIR

PRIMA PLUS

KERASTAR

Statikai tervezési javaslatok

PERMETER SMOOTH
Ø 130 - 200 mm:

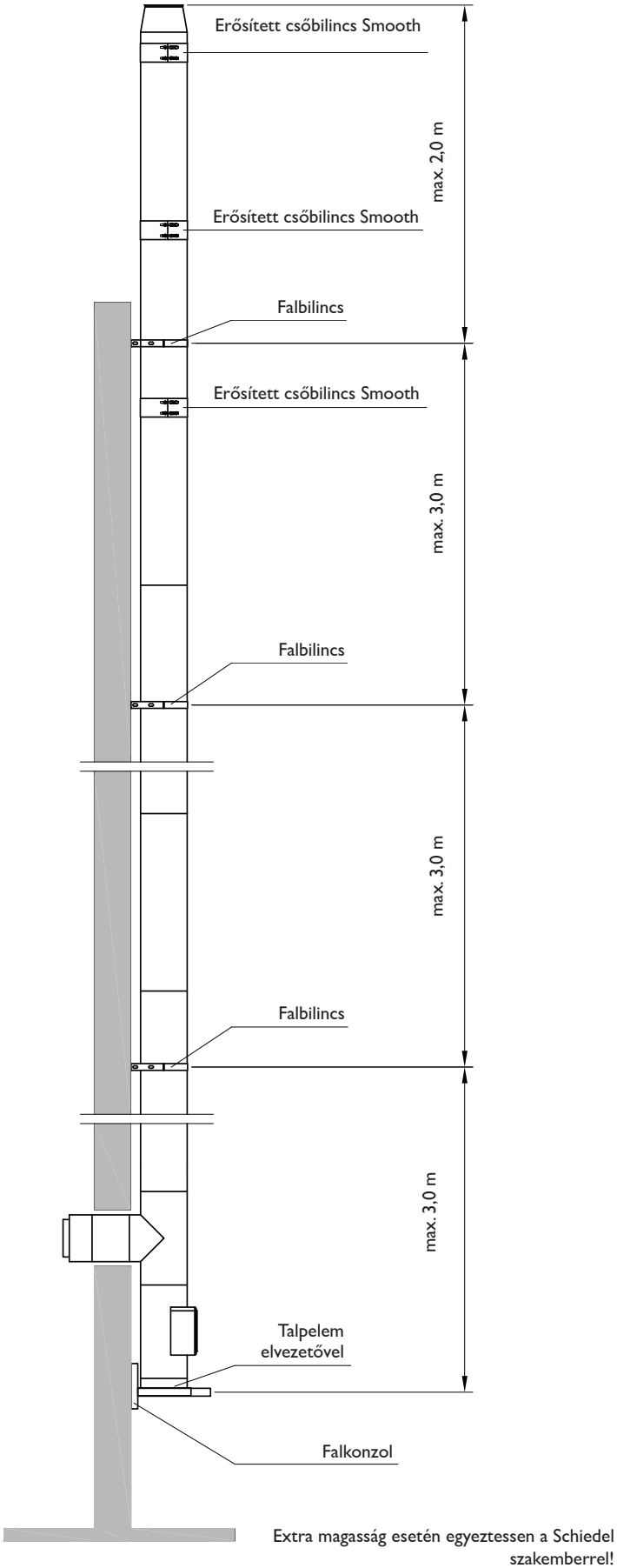

A változtatás jogát fenntartjuk!

PERMETER SMOOTH

NEMESACÉL BÉLÉSCSÖVES, HŐSZIGETELT KÉMÉNYRENDSZER REJTETT CSÓKAPCSOLATOKKAL

SCHIEDEL

Átmérő Ø mm (belső cső Ø)	130	150	180	200
---------------------------	-----	-----	-----	-----

Talpelem padlószelészhez

- oldalsó kondezvezetővel

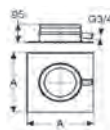

Megr. sz. FEKETE (RAL 9005)	141442	141443	141444	141445
Megr. sz. SZÜRKE (RAL 7043)	142097	142098	142099	142100
Megr. sz. FEHÉR (RAL 9003)	142112	142113	142114	142115
Egységár Ft/db	54570	55260	60750	69620
Egység súly kg/db	3,19	3,34	4,35	4,85
Hasznos hossz (mm)	90	90	90	90
A	250	250	250	333

Talpelem falkonzolos szereléshez

- Alsó kondezvezetővel
- falkonzolt külön kell rendelni

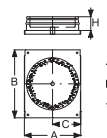

Megr. sz. FEKETE (RAL 9005)	115808	115832	115812	115814
Megr. sz. SZÜRKE (RAL 7043)	115823	115824	115804	115825
Megr. sz. FEHÉR (RAL 9003)	115811	115827	115828	115829
Egységár Ft/db	52520	56290	61740	64680
Egység súly kg/db	2,2	2,5	3,0	3,4
Hasznos hossz (mm)	95	95	95	95
A	238	258	278	285
B	305	325	355	355
C	260	280	310	310

Falkonzol párban

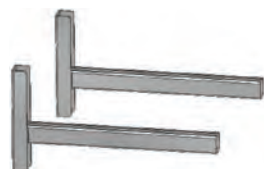

Typ „475 mm“				
Megr. sz. FEKETE (RAL 9005)	120976	120976	120976	120976
Megr. sz. SZÜRKE (RAL 7043)	120998	120998	120998	120998
Megr. sz. FEHÉR (RAL 9016)	121020	121020	121020	121020
Egységár Ft/db	61090	61090	61090	61090
Egység súly kg/pár	1,5	1,5	1,5	1,5
max. faltáv	257	237	217	207

Typ 325 - 475

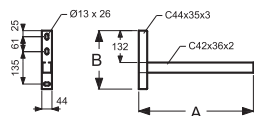

Typ „570 mm“				
Megr. sz. FEKETE (RAL 9005)	120977	120977	120977	120977
Megr. sz. SZÜRKE (RAL 7043)	120999	120999	120999	120999
Megr. sz. FEHÉR (RAL 9003)	121021	121021	121021	121021
Egységár Ft/db	81730	81730	81730	81730
Egység súly kg/pár	2,2	2,2	2,2	2,2
max. faltáv	352	332	312	302

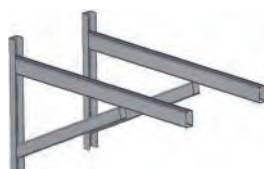

Megerősítést a helyszínen kell kialakítani (alaptól függően) - ld. 25. old.

Typ 570 - 1504

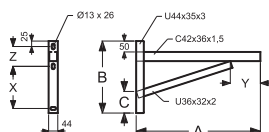

Műanyag zárócsint (ld. 4. termék) a kültéri szerelésnél ajánlott, és a falkonzol sínébe kell beilleszteni

Typ „720 mm“				
Megr. sz. FEKETE (RAL 9005)	131338	131338	131338	131338
Megr. sz. SZÜRKE (RAL 7043)	131339	131339	131339	131339
Megr. sz. FEHÉR (RAL 9003)	121060	121060	121060	121060
Egységár Ft/db	86600	86600	86600	86600
Egység súly kg/pár	2,3	2,3	2,3	2,3
max. faltáv	502	482	462	452

Typ „820 mm“				
Megr. sz. FEKETE (RAL 9005)	131341	131341	131341	131341
Megr. sz. SZÜRKE (RAL 7043)	131342	131342	131342	131342
Megr. sz. FEHÉR (RAL 9003)	131343	131343	131343	131343
Egységár Ft/db	88500	88500	88500	88500
Egység súly kg/pár	2,4	2,4	2,4	2,4
max. faltáv	602	582	562	552

Műanyag zárócsint falkonzolokhoz és falbilincshosszabbítókhoz



Megr. sz.	101728	101728	101728	101728
Egységár Ft/db	8320	8320	8320	8320
Hosszúság	1000	1000	1000	1000

- a fal felőli oldalon további tömítés is szükséges lehet

Közbenső támasz



- falkonzolt rendelni kell hozzá (3. termék)
- indítóelemmel kombinálható (6. termékkel)

Megr. sz. FEKETE (RAL 9005)	114888	114866	114859	114860
Megr. sz. SZÜRKE (RAL 7043)	114861	114862	114863	114882
Megr. sz. FEHÉR (RAL 9003)	114858	114872	114869	114867
Egységár Ft/db	53960	57890	62490	63850
Egység súly kg/db	2,4	2,7	3,1	3,4
Hasznos hossz	155	155	155	155
A	238	258	278	285
B	306	326	356	353

- statikai megerősítéshez szükséges, 15 fm kéményhosszúságtól

Átmérő Ø mm (belső cső Ø)	130	150	180	200
---------------------------	-----	-----	-----	-----

Kondenzgyűjtő alsó elvezetővel

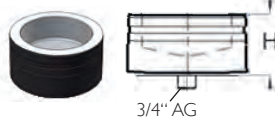

Megr. sz. FEKETE (RAL 9005)	113109	113112	113106	113090
Megr. sz. SZÜRKE (RAL 7043)	113092	113068	113065	113064
Megr. sz. FEHÉR (RAL 9003)	113063	113061	113066	113067
Egységár Ft/db	kérje ajánlatunkat		41000	kérje ajánlatunkat
Egység súly kg/db	1,7	1,9	2,3	2,6
H	95	95	95	95

Kandallóról induló csőelem

tisztítónyílással és golyófogóval



Megr. sz. FEKETE (RAL 9005)	157864	157865	157866	157867*
Megr. sz. SZÜRKE (RAL 7043)	157868	157869	157870	157871*
Megr. sz. FEHÉR (RAL 9003)	157872	157873	157874	157875
Egységár Ft/db	110010	112810	116390	118740
Egység súly kg/db	3,0	3,4	4,0	4,3
Hasznos hossz	497	497	497	497
Ø D1	123	143	173	193
Ø D2	139	159	356	209
kályhacső Ø	130	150	180	200

Tisztítónyílásos elem

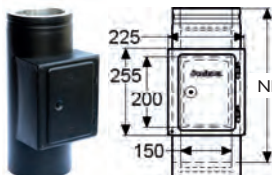

Megr. sz. FEKETE (RAL 9005)	116962	117126	117134	117135
Megr. sz. SZÜRKE (RAL 7043)	116959	117133	117131	117130
Megr. sz. FEHÉR (RAL 9003)	116960	117116	117115	117124
Egységár Ft/db	100250	101100	104620	104740
Egység súly kg/db	4,5	4,8	5,3	5,6
Hasznos hossz	455	455	455	455

T-idom, 90°

a csőnek meghosszabbítható PERMETER SMOOTH csővekkel

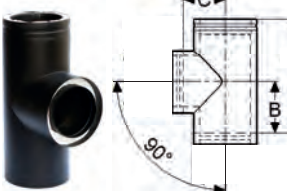

Megr. sz. FEKETE (RAL 9005)	116090	116440	117038	117301
Megr. sz. SZÜRKE (RAL 7043)	116112	116446	117037	117306
Megr. sz. FEHÉR (RAL 9003)	116096	116439	117032	117299
Egységár Ft/db	63870	66730	71330	74020
Egység súly kg/db	3,4	3,9	4,6	5,0
Hasznos hossz	455	455	455	455
B	205	205	205	205
C	130	140	155	165

T-idom, 45°*

a csőnek meghosszabbítható PERMETER SMOOTH csővekkel



Megr. sz. FEKETE (RAL 9005)	116663	116669	116645	116668
Megr. sz. SZÜRKE (RAL 7043)	116667	116657	116665	116661
Megr. sz. FEHÉR (RAL 9003)	116672	116660	116658	116664
Egységár Ft/db	kérje ajánlatunkat		109920	117070
Egység súly kg/db	4,1	4,6	5,4	6,8
Hasznos hossz	455	455	455	530
B	328	329	322	378
C	328	328	325	376

Takarókarima t-idomhoz

szigetelés eltakarásához T-idomra helyezhető, ha a kályhacsövet közvetlenül kötik be



Megr. sz. FEKETE (RAL 9005)	112452	133859	112449	112448
Megr. sz. SZÜRKE (RAL 7043)	112444	112445	112446	112442
Megr. sz. FEHÉR (RAL 9003)	112459	112458	112457	112456
Egységár Ft/db	12610	11750	13020	13920
Egység súly kg/db	0,2	0,2	0,3	0,3
külső Ø	179	199	229	249
Ø D1	138	158	188	208

Átmérő Ø mm (belső cső Ø)	130	150	180	200
---------------------------	-----	-----	-----	-----

Egyhjú-kéthjú átvezető csatlakozó

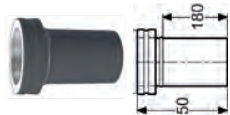
T-idomkhoz átvezető (sima)
(füstcsővezetéshez)

Megr. sz. FEKETE (RAL 9005)	112239	113404	112234	113412
Megr. sz. SZÜRKE (RAL 7043)	112238	113415	112227	113411
Megr. sz. FEHÉR (RAL 9003)	112223	112224	112229	112226
Egységár Ft/db	25700	30560	49950	38370
Egység súly kg/db	0,7	0,8	0,9	1,0

Lezáró fedél

T-idomokhoz használaton kívüli
csatlakozók lezárására

Megr. sz. FEKETE (RAL 9005)	113062	113082	113108	113105
Megr. sz. SZÜRKE (RAL 7043)	113095	113091	113096	113088
Megr. sz. FEHÉR (RAL 9003)	113098	113099	113100	113101
Egységár Ft/db	30730	34380	38900	41490
Egység súly kg/db	1,7	1,9	2,3	2,6

Normál cső 955



Megr. sz. FEKETE (RAL 9005)	117602	117980	118327	118470
Megr. sz. SZÜRKE (RAL 7043)	117609	117607	118323	118476
Megr. sz. FEHÉR (RAL 9003)	117606	117605	118316	118466
Egységár Ft/db	43470	49010	53480	56210
Egység súly kg/db	5,8	6,6	7,7	8,4
Hasznos hossz	955	955	955	955
Külső Ø	180	200	230	250

Rövid cső 455



Megr. sz. FEKETE (RAL 9005)	115398	115924	116359	116722
Megr. sz. SZÜRKE (RAL 7043)	115400	115927	116357	116725
Megr. sz. FEHÉR (RAL 9003)	115388	115935	116339	116732
Egységár Ft/db	29570	31170	34670	36620
Egység súly kg/db	2,9	3,3	3,8	4,2
Hasznos hossz	455	455	455	455
Külső Ø	180	200	230	250

Rövid cső 205



Megr. sz. FEKETE (RAL 9005)	112610	112889	113356	114258
Megr. sz. SZÜRKE (RAL 7043)	112609	112893	113351	114260
Megr. sz. FEHÉR (RAL 9003)	112606	112899	113353	114257
Egységár Ft/db	20270	24030	23020	23990
Egység súly kg/db	1,4	1,6	1,9	2,0
Hasznos hossz	205	205	205	205
Külső Ø	180	200	230	250

Külső bilincs, Smooth



Megr. sz. FEKETE (RAL 9005)	109997	110026	110115	110164
Megr. sz. SZÜRKE (RAL 7043)	110006	110023	110117	110167
Megr. sz. FEHÉR (RAL 9003)	109993	110027	110127	110163
Egységár Ft/db	13210	12050	12610	12610
Egység súly kg/db	0,25	0,27	0,31	0,33
Külső Ø	180	200	230	250

- a tető fölötti kéményszakasz minden csőkapcsolatához

- maximális magasságokat ld. a tervezési útmutató szöveges részei között (8. oldal)

Falbilincs

- faltáv: 50 mm
- 4 méterenként

Megr. sz. FEKETE (RAL 9005)	120980	120981	120982	120983
Megr. sz. SZÜRKE (RAL 7043)	121002	121003	121004	121004
Megr. sz. FEHÉR (RAL 9003)	121024	121025	121026	121027
Egységár Ft/db	18640	19010	19810	20610
Egység súly kg/db	0,70	0,75	0,80	0,90
Ø C (belső)	181,1	201,1	231,1	251,1
A	188	208	238	258
B	141	151	166	176
h	36	36	36	36

- hosszabbítható (ld. 7. termék)

- megerősítés a helyszínen (alaptól függ) - ld. 27. oldalon

Átmérő Ø mm (belső cső Ø)	130	150	180	200
---------------------------	-----	-----	-----	-----

Falbilincs hosszabbító párban

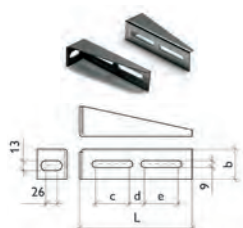

Typ	L	c	d	e	b
W3	250	65	88	65	60

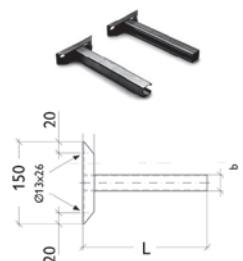

Typ	L	b
L1	300	32
L2	450	32
L3	550	42
L4	750	42

Megerősítés a helyszínen
(alaptól függően) - ld. 25
oldal ajánlásai szerint

Typ „W3”				
Megr. sz. FEKETE (RAL 9005)	120987	120987	120987	120987
Megr. sz. SZÜRKE (RAL 7043)	121009	121009	121009	121009
Megr. sz. FEHÉR (RAL 9003)	121031	121031	121031	121031
Egységár Ft/db	29230	29230	29230	29230
Egység súly kg/db	0,5	0,5	0,5	0,5
max. faltáv	160	150	135	125

Typ „L1”				
Megr. sz. FEKETE (RAL 9005)	120988	119695	119695	119695
Megr. sz. SZÜRKE (RAL 7043)	121010	121010	121010	121010
Megr. sz. FEHÉR (RAL 9003)	121032	121032	121032	121032
Egységár Ft/db	45710	45710	45710	45710
Egység súly kg/db	0,8	0,8	0,8	0,8
max. faltáv	250	250	250	250

Typ „L2”				
Megr. sz. FEKETE (RAL 9005)	120989	120989	120989	120989
Megr. sz. SZÜRKE (RAL 7043)	121011	121011	121011	121011
Megr. sz. FEHÉR (RAL 9003)	121033	121033	121033	121033
Egységár Ft/db	49220	49220	49220	49220
Egység súly kg/db	1,0	1,0	1,0	1,0
max. faltáv	440	440	440	440

Typ „L3”				
Megr. sz. FEKETE (RAL 9005)	141439	141439	141439	141439
Megr. sz. SZÜRKE (RAL 7043)	142094	142094	142094	142094
Megr. sz. FEHÉR (RAL 9003)	142109	142109	142109	142109
Egységár Ft/db	53300	53300	53300	53300
Egység súly kg/db	1,2	1,2	1,2	1,2
max. faltáv	500	500	500	500

Typ „L4”				
Megr. sz. FEKETE (RAL 9005)	141440	141440	141440	141440
Megr. sz. SZÜRKE (RAL 7043)	142095	142095	142095	142095
Megr. sz. FEHÉR (RAL 9003)	142110	142110	142110	142110
Egységár Ft/db	55740	55740	55740	55740
Egység súly kg/db	1,0	1,5	1,5	1,5
max. faltáv	700	700	700	700

Bilincs szarufához való rögzítéshez

-- a PERMETER SMOOTH külső átmérőjéhez igazítva



Megrendelési sz. INOX				
	100962	100963	100964	100965
Egységár Ft/db	26290	22050	24100	23050
Egység súly kg/db	1,22	1,25	1,30	1,33
Ø Ci	180	200	230	250

Tetőátvezető 0°

- esőgallért rendelni kell hozzá

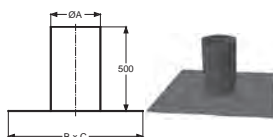

Megr. sz. FEKETE (RAL 9005)				
	117042	117042	117399	117399
Megr. sz. SZÜRKE (RAL 7043)	117041	117041	117396	117396
Megr. sz. FEHÉR (RAL 9003)	117043	117043	117397	117397
Egységár Ft/db	58580	58580	70620	70620
Egység súly kg/db	4,6	4,6	5,3	5,3
Ø A	250	250	300	300
B x C	750	750	800	800

Tetőátvezető 3° - 15°

- esőgallért rendelni kell külön

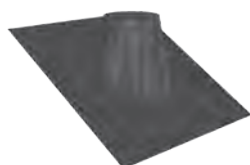

Megr. sz. FEKETE (RAL 9005), fekete wakaflex				
	148968	148968	148969	148969
Megr. sz. FEKETE (RAL 9005), vörös wakaflex	154415	154415	154416	154416
Megr. sz. FEKETE (RAL 9005), szürke wakaflex	154511	154511	154512	154512
Egységár Ft/db, fekete wakaflexes	102660	102660	110020	110020
Egységár Ft/db, vörös wakaflexes	107280	107280	113830	113830
Egységár Ft/db, szürke wakaflexes	152050	152050	162390	162390
Egység súly kg/db	2,22	2,22	2,49	2,49
Ø A	250	250	300	300
H	266	266	275	275
B x C	742x735	742x735	794x787	794x787

Átmérő Ø mm (belső cső Ø)	130	150	180	200
---------------------------	-----	-----	-----	-----

Tetőátvezető 16° - 25°

-esőgallért külön kell rendelni

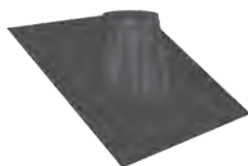

Megr. sz. FEKETE (RAL 9005), fekete wakaflex	148986	148986	148987	148987
Megr. sz. FEKETE (RAL 9005), vörös wakaflex *	154433	154433	154434	154434
Megr. sz. FEKETE (RAL 9005), szürke wakaflex *	154529	154529	154530	154530
Egységár Ft/db, fekete wakaflexes	106020	106020	111440	111440
Egység súly kg/db	2,39	2,39	2,78	2,78
Ø A	250	250	300	300
H	332	332	352	352
B x C	770x746	770x746	827x799	827x799

Tetőátvezető 26° - 35°

-esőgallért külön kell rendelni

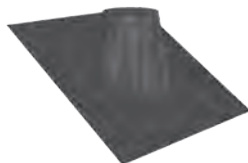

Megr. sz. FEKETE (RAL 9005), fekete wakaflex	149004	149004	149005	149005
Megr. sz. FEKETE (RAL 9005), vörös wakaflex *	154451	154451	154452	154452
Megr. sz. FEKETE (RAL 9005), szürke wakaflex *	154547	154547	154548	154548
Egységár Ft/db, fekete wakaflexes	109160	109160	117160	117160
Egység súly kg/db	2,67	2,67	3,15	3,15
Ø A	250	250	300	300
H	414	414	446	446
B x C	818x758	818x758	882x813	882x813

Tetőátvezető 36° - 45°

-esőgallért külön kell rendelni

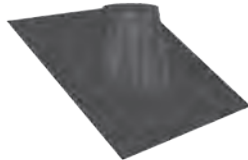

Megr. sz. FEKETE (RAL 9005), fekete wakaflex	149022	149022	149023	149023
Megr. sz. FEKETE (RAL 9005), vörös wakaflex *	154469	154469	154470	154470
Megr. sz. FEKETE (RAL 9005), szürke wakaflex *	154565	154565	154566	154566
Egységár Ft/db, fekete wakaflexes	114280	114280	148800	148800
Egység súly kg/db	3,09	2,23	3,69	3,69
Ø A	250	250	300	300
H	523	523	573	573
B x C	897x773	897x773	974x831	974x831

Esőgallér

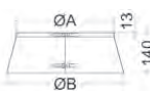

- a tetőátvezető fölött, a PERMETER SMOOTH csőre kell helyezni
- peremtakaráshoz

Megr. sz. FEKETE (RAL 9005)	110209	110264	110278	110460
Megr. sz. SZÜRKE (RAL 7043)	110202	110260	110280	110457
Megr. sz. FEHÉR (RAL 9003)	170223	170226	170229	170232
Egységár Ft/db	21230	21760	23050	23830
Egység súly kg/db	0,4	0,4	0,4	0,5
Ø A	180	200	230	250
Ø B	320	340	370	390

Kéményfej záróelem

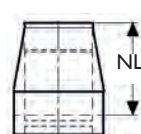

Megr. sz. FEKETE (RAL 9005)	112366	112352	112348	112364
Megr. sz. SZÜRKE (RAL 7043)	112362	112356	112341	112360
Megr. sz. FEHÉR (RAL 9003)	112346	112358	112357	112354
Egységár Ft/db	35460	39090	41100	43210
Egység súly kg/db	1,3	1,5	1,7	1,9
Hasznos hossz	205	205	205	205

FIGYELEM: A 16. termékkel együtt kell beszerezni (a közvetlenül alatta lévő cső stabilitásáért)

Esővédős kéményfej záróelem - nyitható

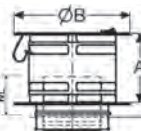

Megr. sz. FEKETE (RAL 9005)	142390	142391	142392	142393
Megr. sz. SZÜRKE (RAL 7043)	142394	142395	142396	142397
Megr. sz. FEHÉR (RAL 9003)	142398	142399	142400	142401
Egységár Ft/db	66140	73870	78160	83700
Egység súly kg/db	1,8	2,4	3,2	4,0
Hasznos hossz	100	110	120	140
A	130	175	200	240
Ø B	250	300	350	400
C	180	225	250	290

Esővédős kéményfej záróelem védőráccsal



Megr. sz. FEKETE (RAL 9005)	114592	115163	116257	116966
Megr. sz. SZÜRKE (RAL 7043)	114905	115165	116255	116965
Megr. sz. FEHÉR (RAL 9003)	114903	115164	116256	116967
Egységár Ft/db	55790	66880	79430	88600
Egység súly kg/db	2,3	2,7	3,6	4,5
A	130	175	200	240
Ø B	255	300	350	400

Átmérő Ø mm (belső cső Ø)	130	150	180	200
---------------------------	-----	-----	-----	-----

Csőrózsa kéthéjú csőre (keskeny)



Megr. sz. FEKETE (RAL 9005)	120991	120992	120993	120994
Megr. sz. SZÜRKE (RAL 7043)	121013	121014	121015	121016
Megr. sz. FEHÉR (RAL 9003)	121035	121036	121037	121038
Egységár Ft/db	22550	23660	23960	24740
Egység súly kg/db	0,4	0,4	0,5	0,5

Csőrózsa kéthéjú csőre, széles (csak fekete színben)



Megr. sz. FEKETE (RAL 9005)	157043	157044	157045	157046
Egységár Ft/db	21360	22400	24040	25210
Egység súly kg/db	1,28	1,37	1,50	1,59
Ø A	185	205	235	255
Ø B	625	645	675	695
C	220	220	220	220

Takarólemez (átszellőztetett) 0° - 30°

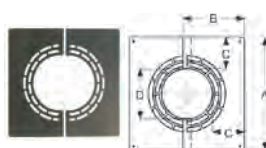

Megr. sz. FEKETE (RAL 9005)	157651	157654	157657	157660
Megr. sz. SZÜRKE (RAL 7043)	157652	157655	157658	157661
Megr. sz. FEHÉR (RAL 9003)	157653	157656	157659	157662
Egységár Ft/db	18010	20190	20600	21300
Egység súly kg/db	1,02	1,03		1,20
A	380	400	430	450
B	204	216	233	245
C	97,50	97,50	97,50	97,50
Ø D	185	205	235	255

Takarólemez (átszellőztetett) 31° - 45°

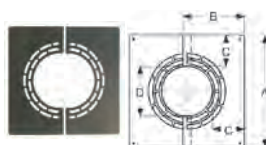

Megr. sz. FEKETE (RAL 9005)	157666	157669	157672	157675
Megr. sz. SZÜRKE (RAL 7043)	157667	157670	157673	157676
Megr. sz. FEHÉR (RAL 9003)	157668	157671	157674	157677
Egységár Ft/db	22110	23290	26660	kérje ajánlatunkat
Egység súly kg/db	1,02	1,10	1,40	1,38
A	380	400	430	450
B	228	243	264	278
C	97,50	97,50	97,50	97,50
Ø D	185	205	235	255

Takarólemez, kétrészes 0° - 5°

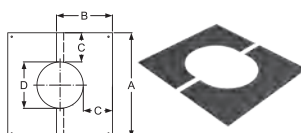

Megr. sz. FEKETE (RAL 9005)	157989	158001	158013	158025
Megr. sz. SZÜRKE (RAL 7043)	157990	158002	158014	158026
Megr. sz. FEHÉR (RAL 9003)	157991	158003	158015	158027
Egységár Ft/db	19150	22050	19850	20280
Egység súly kg/db	1,0	1,1	1,2	1,3
A	430	450	480	500
B	240	250	265	275
C	120,5	120,5	120,5	120,5
Ø D	189	209	239	259

Takarólemez, kétrészes 5° - 20°

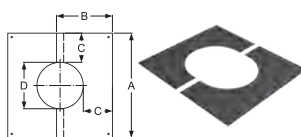

Megr. sz. FEKETE (RAL 9005)	157998	158010	158022	158034
Megr. sz. SZÜRKE (RAL 7043)	157999	158011	158023	158035
Megr. sz. FEHÉR (RAL 9003)	158000	158012	158024	158036
Egységár Ft/db	18770	19200	19860	20330
Egység súly kg/db	1,0	1,1	1,2	1,3
A	430	450	480	500
B	240	250	265	275
C	120,5	120,5	120,5	120,5
Ø D	189	209	239	259

Takarólemez, kétrészes 20° - 35°

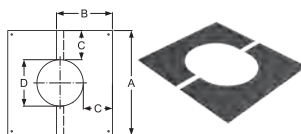

Megr. sz. FEKETE (RAL 9005)	157992	158004	158016	158028
Megr. sz. SZÜRKE (RAL 7043)	157993	158005	158017	158029
Megr. sz. FEHÉR (RAL 9003)	157994	158006	158018	158030
Egységár Ft/db	19400	19530	20200	20670
Egység súly kg/db	1,1	1,2	1,3	1,4
A	430	450	480	500
B	250	265	280	290
C	120,5	120,5	120,5	120,5
Ø D	189	209	239	259

Takarólemez, kétrészes 35° - 45°

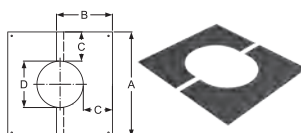

Megr. sz. FEKETE (RAL 9005)	157995	158007	158019	158031
Megr. sz. SZÜRKE (RAL 7043)	157996	158008	158020	158032
Megr. sz. FEHÉR (RAL 9003)	157997	158009	158021	158033
Egységár Ft/db	18970	19810	20620	21300
Egység súly kg/db	1,2	1,3	1,4	1,5
A	430	450	480	500
B	270	280	300	315
C	120,5	120,5	120,5	120,5
Ø D	189	209	239	259

Átmérő Ø mm (belső cső Ø)	130	150	180	200
---------------------------	-----	-----	-----	-----

Takarógyűrű

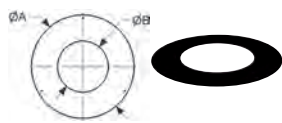

Megr. sz. FEKETE (RAL 9005)	110825	110908	111174	111344
Megr. sz. SZÜRKE (RAL 7043)	110822	110911	111172	111345
Megr. sz. FEHÉR (RAL 9003)	110824	110912	111176	111349
Egységár Ft/db	14500	14970	15730	16880
Egységsúly kg/db	0,8	0,9	1,0	1,0
Ø A	387	407	437	457
Ø B	188	208	238	258

Rögzítőfüles bilincs

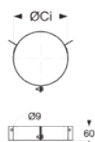

Megr. sz. FEKETE (RAL 9005)	110598	110678	110736	110668
Megr. sz. SZÜRKE (RAL 7043)	110596	110679	110731	110657
Megr. sz. FEHÉR (RAL 9003)	110591	110676	110737	110658
Egységár Ft/db	29980	30160	30520	25030
Egységsúly kg/db	0,5	0,5	0,6	0,6
Ø A	150	150	150	150
B x C	180	200	230	250

Könyök 15°*

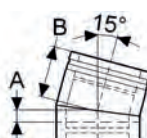

Megr. sz. FEKETE (RAL 9005)	111817	111814	111828	111832
Megr. sz. SZÜRKE (RAL 7043)	111812	111844	111821	111806
Megr. sz. FEHÉR (RAL 9003)	111804	111841	111829	111827
Egységár Ft/db	33990	37260	42740	kérje ajánlatunkat
Egységsúly kg/db	1,1	1,2	1,4	1,6
A	27	27	27	27
B	122	122	122	122

Könyök 30°

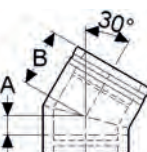

Megr. sz. FEKETE (RAL 9005)	111800	112151	113263	113553
Megr. sz. SZÜRKE (RAL 7043)	111786	112157	113259	113546
Megr. sz. FEHÉR (RAL 9003)	111792	112162	113253	113552
Egységár Ft/db	35170	37260	40400	50570
Egységsúly kg/db	1,1	1,2	1,8	2,0
A	42	42	52	52
B	132	132	147	147

Könyök 45°*

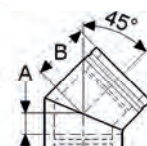

Megr. sz. FEKETE (RAL 9005)	112498	112813	113244	114399
Megr. sz. SZÜRKE (RAL 7043)	112497	112808	113250	114397
Megr. sz. FEHÉR (RAL 9003)	112490	112809	113240	114398
Egységár Ft/db	37810	38820	44530	51530
Egységsúly kg/db	1,4	1,5	1,8	2,2
A	52	52	67	67
B	147	147	157	157

Könyök, vizsgálónyílással 90°

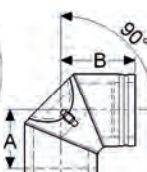

Megr. sz. FEKETE (RAL 9005)	113293	114500	115254	115851
Megr. sz. SZÜRKE (RAL 7043)	113294	114501	115256	115852
Megr. sz. FEHÉR (RAL 9003)	113301	114506	115252	115855
Egységár Ft/db	82250	84130	87040	88950
Egységsúly kg/db	1,9	2,2	2,8	3,2
A	152	161	176	188
B	196	205	220	232

Csatlakozási magasságok

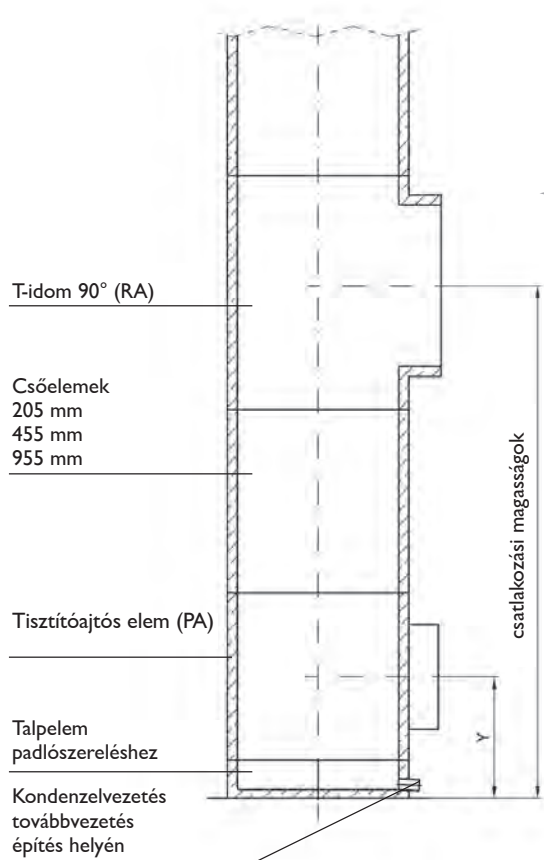

Padlószereléses lehetőségek

Csatlakozási magasságok padlóról való indítás esetén

névleges-Ø	130	150	180	200
cső nélkül (PA és RA között)	750	750	750	750
205 mm-es rövid csővel	955	955	955	955
455 mm-es rövid csővel	1205	1205	1205	1205
955 mm-es normál csővel	1705	1705	1705	1705
y	295	295	295	295

Lehetőségek konzolos indítás esetén

Csatlakozási magasságok konzolos indítás esetén

névleges-Ø	130	150	180	200
cső nélkül (PA és RA között)	755	755	755	755
205 mm-es rövid csővel	960	960	960	960
455 mm-es rövid csővel	1210	1210	1210	1210
955 mm-es normál csővel	1710	1710	1710	1710
y	300	300	300	300

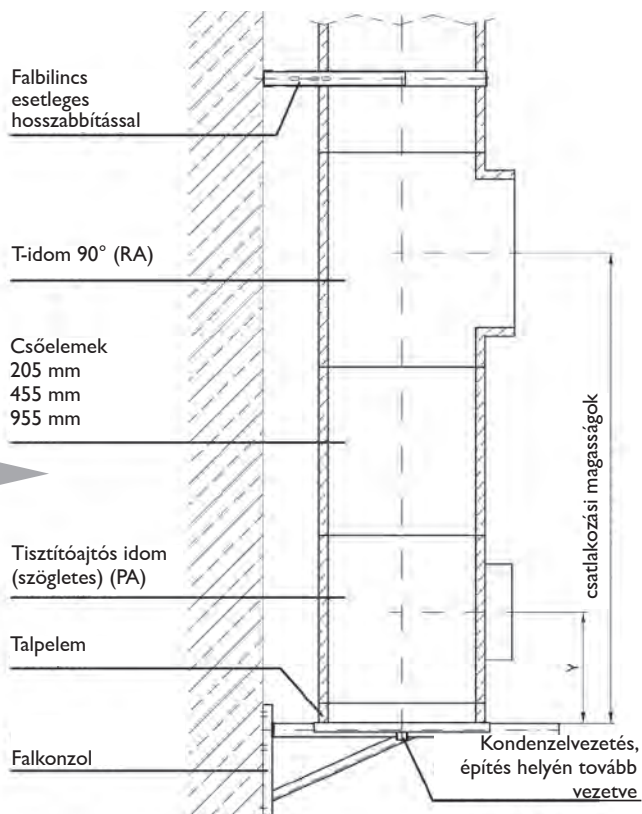

Szerelési méretek Falbilincsek és falbilincs hosszabbítók

JAVASLAT:

a szerelést csak megfelelő alap kialakítása után végezzük:

- stabil alap (falazat, betonlap,..)
- szigetelt (hő- és vízzáró)

Szerelési méretek az L1 - L4 típusokhoz

Ø	130	150	180	200
A	189,1	209,1	239,1	259,1
B	144,1	164,1	194,1	214,1
C	331,1	351,1	381,1	401,1
D	22,5	22,5	22,5	22,5

Langloch = ovális furat

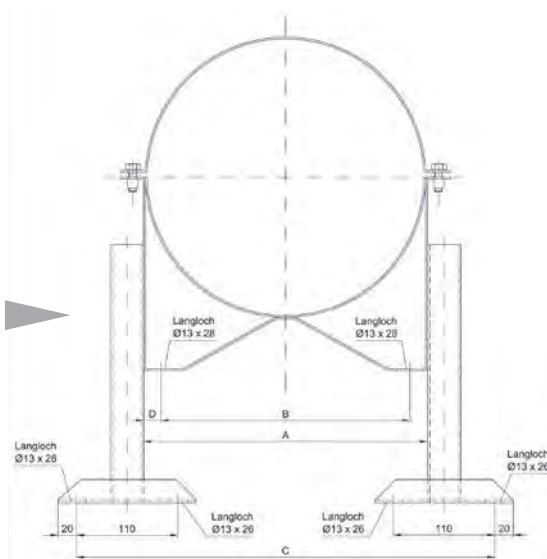

Szerelési méretek Falkonzolok és talpelemek

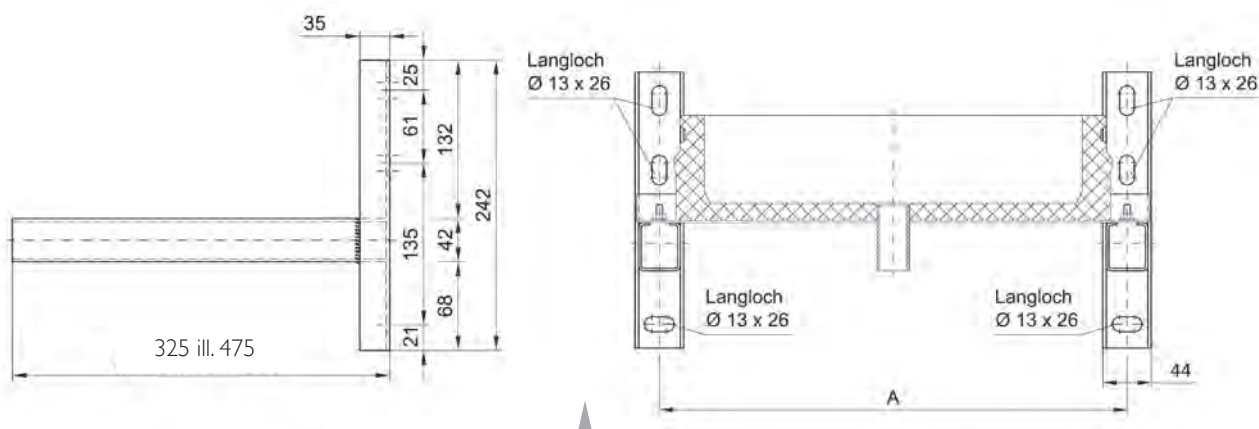

Langloch = ovális furat

Falkonzolos szerelési méretek Typ 475 esetén

Ø	130	150	180	200
A	260	280	310	313

Falkonzolos szerelési méretek Typ 570-től Typ 820-ig

Ø	130	150	180	200
A	260	280	310	313

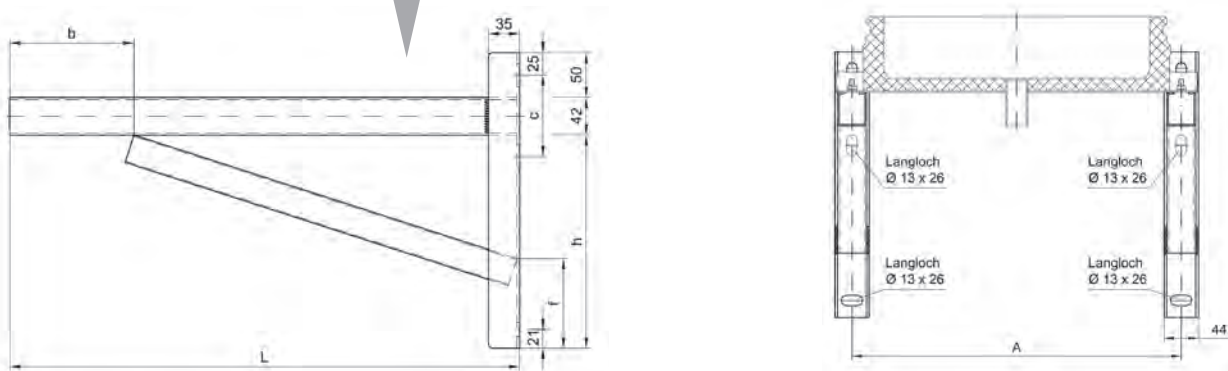

Typ = L	h	b	c	f
570	238	139	91	100
720	238	289	91	100
820	288	390	91	70

SCHIEDEL

PMSA

SCHIEDEL PERMETER SMOOTH AIR

Égési levegőt is biztosító szigetelt kéményrendszer



MŰSZAKI ADATOK

PERMETER SMOOTH AIR

SCHIEDEL

Alkalmazható:	Kiegyenlített füstgáz rendszer és égéslevegő biztosítása zárt égésterű fűtőberendezések számára
Telepíthető:	épületen belüli és épületen kívüli felhasználásra
Tüzelőanyag:	szilárd tüzelőanyaghoz
Üzemi hőmérséklet:	PMSA 25 ≤ 450 °C PMSA 50 ≤ 450 °C
Koromégés ellenállóság:	igen
Nyomás osztály:	Depressziós / gravitációs üzem [N1 ≤ 40 Pa], száraz
Béléscső anyaga:	1.4521 (444),
Külső cső anyaga:	– horganyzott acél, porszórt festéssel – 1.4301 (304)
Külső cső felülete, színezése:	– fekete (RAL 9005)* – szürke (RAL 7043S)* – fehér (RAL 9003S)*
Hőszigetelés típusa:	PMSA 25 ásványgyapot héj, vastagsága: 25 mm alumínium laminálással PMSA 50 ásványgyapot héj, vastagsága: 25 mm alumínium laminálással További ásványgyapot csőhéj laminálás nélkül a külső köpeny belső felén
Hőszigetelés sűrűsége:	128 kg/m ³
Hővezetési ellenállás:	PMSA 25 = 0,37 m ² K/W PMSA 50 = 0,54 m ² K/W tesztelve: 200 °C-on Ø200 mm átmérőnél
Felületi érdesség:	1,0 mm a MSZ EN 13384-1 szerint
Magasság legfelső megfogás fölött	2,0 m (Ø150 - Ø200) erősített csőbilinccsel – a legfelső támasz alatt is
Rögzítési távolság közbenső megfogások között:	3,0 m (Ø120 - Ø200)

PMSA 25



PMSA 50



PERMETER SMOOTH AIR 25

Belső átmérő (mm):	150	200
Külső átmérő (mm):	250	300
Béléscső falvastagsága:	0,6 mm	
Külső cső falvastagsága:	0,6 mm	
Súly (kg/m)	7,7	9,6

PERMETER SMOOTH AIR 50

Belső átmérő (mm):	150	200
Külső átmérő (mm):	300	350
Béléscső falvastagsága:	0,6 mm	
Külső cső falvastagsága:	0,6 mm	
Súly (kg/m)	11,1	13,5

Tanúsítványok és jelölések:

PERMETER SMOOTH AIR – kémény rendszer:	0036 – CPR – 91236 034 Gyártva: Teplice (CZ)
PMSA 25 CE Tanúsítvány MSz EN 1856-1 alapján:	T450 – N1 – D – V3 – L50050 – G75 NM T450 – N1 – D – V2 – L99050 – G75 NM
PMSA 50 CE Tanúsítvány MSz EN 1856-1 alapján:	T450 – N1 – D – V3 – L50050 – G50 NM T450 – N1 – D – V2 – L99050 – G50 NM

1. Ábra: Kívül teljesen átszellőztetett szerelés

Távolság éghető anyagoktól:

PMSA 25 T450: Ø 120 – Ø 200 = G75
PMSA 50 T600: Ø 120 – Ø 200 = G50

2. Ábra: Nem éghető anyagok közé szerelve (távolság a külső csőköpeny falától)

Távolság éghető anyagoktól:
Nem tesztelt!

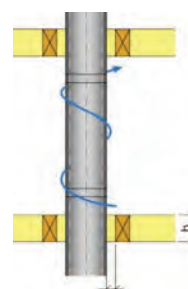

1. Ábra

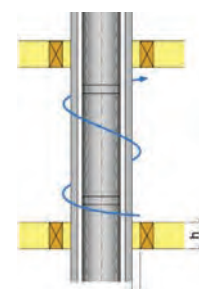

2. Ábra

PERMETER SMOOTH AIR

ÉGÉSI LEVEGŐT BIZTOSÍTÓ, HŐSZIGETELT KÉMÉNYRENDSZER

Adapter kandalló és kémény közé, koncentrikus (Sirius)

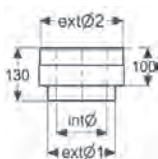

Megrendelési szám	157839
belső Ø (mm)	150
külső Ø1 (mm)	200
külső Ø2 (mm)	250
Egységár Ft/db	59440

Adapter PMSA 25-ről 50-re

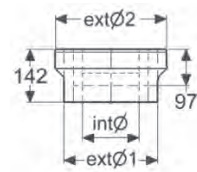

Megrendelési szám	112299
belső Ø (mm)	150
külső Ø1 (mm)	200
külső Ø2 (mm)	250
Egységár Ft/db	66380

PMSA 25 normál cső 1000 mm

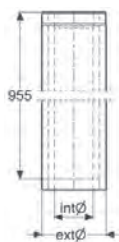

Megrendelési szám	118456
belső Ø (mm)	150
külső Ø1 (mm)	250
L (mm)	955
Egységár Ft/db	81490

PMSA 50 normál cső 1000 mm

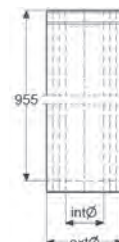

Megrendelési szám	113787
belső Ø (mm)	150
külső Ø1 (mm)	300
L (mm)	955
Egységár Ft/db	122290

PMSA 25 rövid cső 500 mm

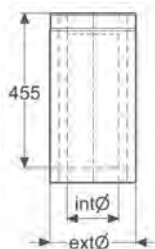

Megrendelési szám	116710
belső Ø (mm)	150
külső Ø1 (mm)	250
L (mm)	455
Egységár Ft/db	55910

PMSA 50 rövid cső 500 mm

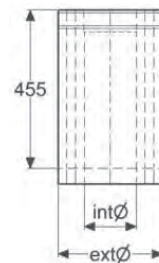

Megrendelési szám	117808
belső Ø (mm)	150
külső Ø1 (mm)	300
L (mm)	455
Egységár Ft/db	82940

PMSA 25 rövid cső 250 mm

7

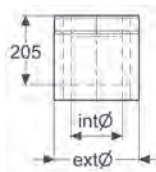

Megrendelési szám 114366

belső Ø (mm)	150
külső Ø (mm)	250
L (mm)	205
Egységár Ft/db	41310

PMSA 50 rövid cső 250 mm

8

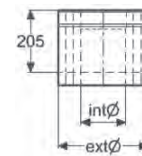

Megrendelési szám 115721

belső Ø (mm)	150
külső Ø (mm)	300
L (mm)	205
Egységár Ft/db	61130

Csőelem betekintő nyílással

9

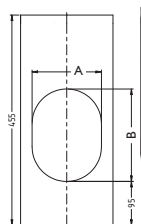

Megrendelési szám 172735

belső Ø (mm)	150
külső Ø (mm)	250
L (mm)	455
A (mm)	150
B (mm)	200
Egységár Ft/db	103800

Mennyezeti Ceiling box

10

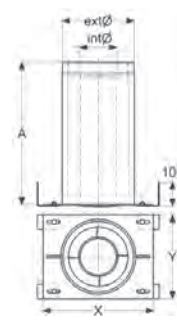

Megrendelési szám 151942

X x Y (mm)	460 x 350
belső Ø (mm)	150
külső Ø (mm)	300
A (mm)	550
Egységár Ft/db	191810

Hosszkiegyenlítő cső Ceiling boxhoz 1000 mm

11

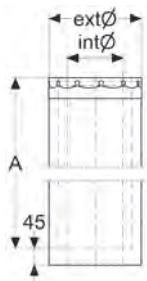

Megrendelési szám 151938

belső Ø (mm)	150
külső Ø (mm)	250
A (mm)	950
Egységár Ft/db	121770

Hosszkiegyenlítő cső Ceiling boxhoz 500 mm

12

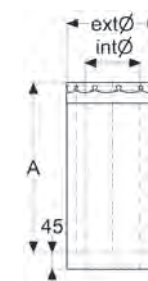

Megrendelési szám 152177

belső Ø (mm)	150
külső Ø (mm)	250
A (mm)	500
Egységár Ft/db	95350

PERMETER SMOOTH AIR

ÉGÉSI LEVEGŐT BIZTOSÍTÓ, HŐSZIGETELT KÉMÉNYRENDSZER

PMSA 25 könyök 15°

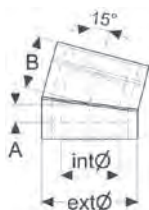

Megrendelési szám	148426
belső Ø (mm)	150
külső Ø (mm)	250
A (mm)	45
B (mm)	137
Egységár Ft/db	65010

PMSA 50 könyök 15°

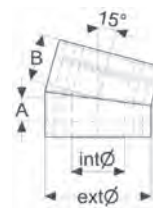

Megrendelési szám	157178
belső Ø (mm)	150
külső Ø (mm)	300
A (mm)	65
B (mm)	135
Egységár Ft/db	126250

PMSA 25 könyök 30°

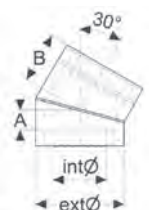

Megrendelési szám	148442
belső Ø (mm)	150
külső Ø (mm)	250
A (mm)	57
B (mm)	142
Egységár Ft/db	65080

PMSA 50 könyök 30°

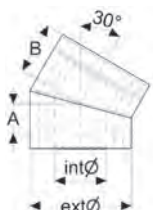

Megrendelési szám	157194
belső Ø (mm)	150
külső Ø (mm)	300
A (mm)	85
B (mm)	153
Egységár Ft/db	132340

PMSA 25 könyök 45°

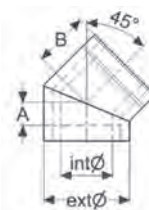

Megrendelési szám	114480
belső Ø (mm)	150
külső Ø (mm)	250
A (mm)	67
B (mm)	157
Egységár Ft/db	77490

PMSA 50 könyök 45°

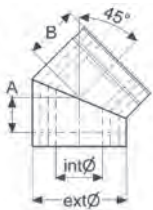

Megrendelési szám	116344
belső Ø (mm)	150
külső Ø (mm)	300
A (mm)	110
B (mm)	172
Egységár Ft/db	136550

Esővédős kéményfej záróelem PMSA 25

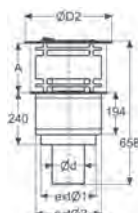

Megrendelési szám	116577
belső Ø (mm)	150
külső Ø1 (mm)	250
külső Ø2 (mm)	300
A (mm)	230
ØD2 (mm)	400
Egységár Ft/db	156510

Esővédős kéményfej záróelem PMSA 50

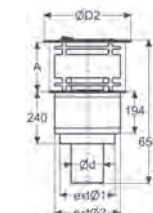

Megrendelési szám	117332
belső Ø (mm)	150
külső Ø1 (mm)	300
külső Ø2 (mm)	350
A (mm)	230
ØD2 (mm)	400
Egységár Ft/db	160200

PMSA 25 vizsgálónyílásos elem

21

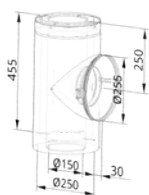

Megrendelési szám 120767

belső Ø (mm)	150
külső Ø (mm)	250
L (mm)	500
Egységár Ft/db	157050

Takaró lemezek, beltéri

23

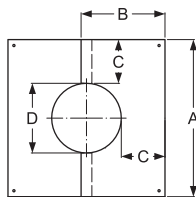
B=300 mm
C=120,50 mm

Megrendelési szám 158037 158046

kémény belső Ø (mm)	150	150
D (mm)	309	309
tető dőlésszöge	0-5 fok	5-20 fok
A (mm)	550	550
Egységár Ft/db	21620	20290

Mennyezeti csőrózsa, beltéri

24

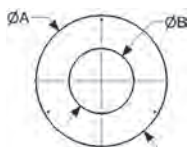
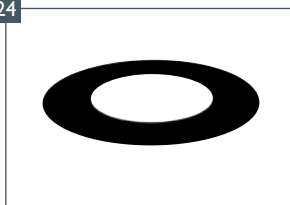

Megrendelési szám 111344 111729

kémény belső Ø (mm)	150	150
külső Ø (mm)	250	300
A (mm)	258	308
B (mm)	457	550
Egységár Ft/db	16880	18340

Erősítő csőbilincs beltéri ill. kültéri

26

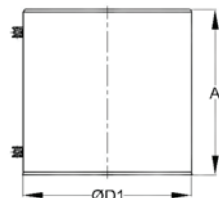
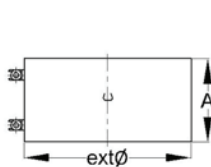

Megrendelési szám 110281 113505

belső Ø (mm)	150	150
külső Ø (mm)	300	300
A (mm)	100	250
Egységár Ft/db	27290	27290

PMSA 50 vizsgálónyílásos elem

22

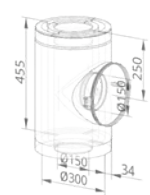

Megrendelési szám 120768

belső Ø (mm)	150
külső Ø (mm)	300
L (mm)	500
Egységár Ft/db	197040

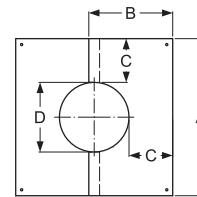
B=300 mm
C=120,50 mm

Megrendelési szám 158040 158043

belső Ø (mm)	150	150
D (mm)	309	309
tető dőlésszöge	20-35 fok	35-45 fok
A (mm)	550	550
Egységár Ft/db	20770	21330

Falbilincs (állítható)

25

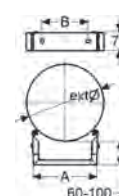

Megrendelési szám 111520 111723

belső Ø (mm)	150	150
külső Ø (mm)	250	300
A (mm)	212	304
B (mm)	60-100	75-300
Egységár Ft/db	35000	35920

Bilincs szarufához való rögzítéshez (inox)

27

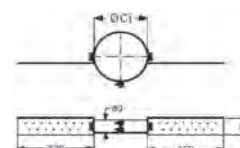

Megrendelési szám 100967

belső Ø (mm)	150
külső Ø (mm)	300
A (mm)	330
B (mm)	80
C (mm)	60
Egységár Ft/db	24790

PERMETER SMOOTH AIR

ÉGÉSI LEVEGŐT BIZTOSÍTÓ, HŐSZIGETELT KÉMÉNYRENDSZER

Esőgallér

28

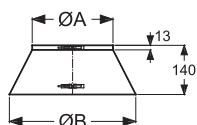

Megrendelési szám	110460	110391
belső Ø (mm)	150	150
külső Ø (mm)	250	300
A (mm)	250	300
B (mm)	390	440
Egységár Ft/db	23830	29730

Tetőátvezető 0 fokos

30

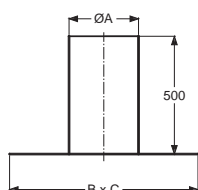

Megrendelési szám	117800		
kémény belső Ø (mm)	150	150	150
A Ø (mm)	350	350	350
H (mm)	500		
BxC (mm)	850x850		
Egységár Ft/db	80730		

Tetőátvezető 16-25 fokos

32

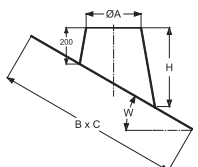

Megrendelési szám	148989	154436	154532
kémény belső Ø (mm)	150	150	150
wakaflex színe	fekete	vörös	szürke
H (mm)	371		
BxC (mm)	884x852		
Egységár Ft/db	146240	146240	224600

Tetőátvezető 36-45 fokos

34

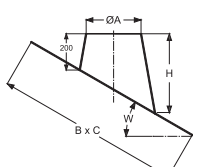

Megrendelési szám	149025	154472	154568
kémény belső Ø (mm)	150	150	150
wakaflex színe	fekete	vörös	szürke
H (mm)	622		
BxC (mm)	1050x888		
Egységár Ft/db	158250	157940	236590

Rögzítőfüles bilincs kikötéshez

29

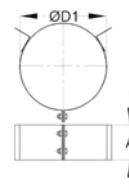
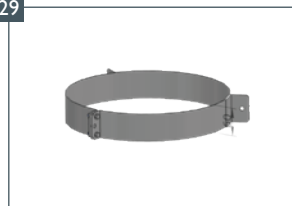

Megrendelési szám	110668	110918
belső Ø (mm)	150	150
külső Ø (mm)	250	300
A (mm)	60	60
Egységár Ft/db	25030	31560

Tetőátvezető 3-15 fokos

31

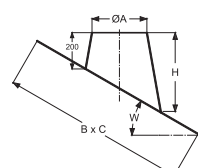

Megrendelési szám	148971	154418	154514
kémény belső Ø (mm)	150	150	150
wakaflex színe	fekete	vörös	szürke
H (mm)	284		
BxC (mm)	846x838		
Egységár Ft/db	142430	141500	220810

Tetőátvezető 26-35 fokos

33

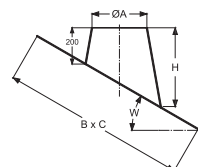

Megrendelési szám	149007	154454	154550
kémény belső Ø (mm)	150	150	150
wakaflex színe	fekete	vörös	szürke
H (mm)	478		
BxC (mm)	946x868		
Egységár Ft/db	151160	151160	229530

Támasztó bilincs (inox)

35

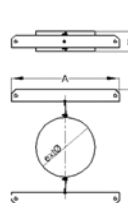

Megrendelési szám	114938		
belső Ø (mm)	150		
A (mm)	300		
B (mm)	330		
Egységár Ft/db	38660		



SCHIEDEL

Schiedel kémény és kandalló tökéletes egységben

A Schiedel megbízható és kiváló minőségű Perimeter Smooth Air kéménye és a letisztult megjelenésű, csúcsminőségű szabadonálló kandallói komplett megoldást jelentenek.

Előnyök

- lakótértől függetlenül biztosítható az égéshez szükséges levegő
- a kémény a kandallóhoz méretezett, elősegíti a hatékony működést
- kiváló hatásfok, A+
- három alaptípus, hat különböző kandallómodell
- új építésű és meglévő házakba is beszerelhető
- gyorsan építhető és kis helyigényű
- elegáns, letisztult formavilág, rejtett csőkapcsolatok



A Schiedel innovatív kandalló- és kéményrendszereiről többet megtudhat szaktanácsadónktól vagy honlapunkról.

A Schiedel Európa vezető kéményrendszer gyártójaként 75 éves tapasztalattal, tartós és igényes komplett rendszerekkel, intelligens szerelési megoldásokkal és ügyfélre szabott szolgáltatásokkal áll rendelkezésre.

www.schiedel.hu

EGYHÉJÚ, SAVÁLLÓ FÉMKÉMÉNY RENDSZER Prima Plus



A Schiedel PRIMA PLUS a meglévő kémények felújítására szolgáló, nemesacélból készült rendszer. Kifejezetten ajánljuk a huzat hatása alapján működő és túlnyomásos olaj- és gázüzemű tüzelőberendezésekhez. A PRIMA PLUS kéményrendszerre a szilárd tüzelőanyagú fűtőberendezések is csatlakoztathatók huzat hatása alapján működő üzemmódban.

A Schiedel PRIMA PLUS 1.4404 minőségű rozsdálló nemesacélból készült, ezért szerkezeti védelmet nyújt a füstgázokban jelenlévő agresszív savakkal szemben.

A PRIMA PLUS felszerelése a tokos csatlakozásoknak köszönhetően meglepően egyszerű.

Túlnyomásos üzem esetén (max. 200 Pa túlnyomás és max. 200 °C füstgáz hőmérséklet) speciális tömítést biztosítunk a PRIMA PLUS tokos elemekhez.

MŰSZAKI ADATOK

Alkalmazható:	Egyhéjű rendszer kondenzációs készülékekhez, kémény felújításokhoz nem éghető kürtőbe vagy kazánok kandallók füstcsöveihez lakossági vagy ipari célra
Telepíthető:	épületen belülrre és kívülrre
Tüzelőanyag:	gáz, olaj, szilárd tüzelőanyag
Üzemi hőmérséklet:	≤ 600 °C (≤ 200 °C túlnyomáson)
Koromégés ellenállóság:	igen
Nyomásosztály:	depressziós (N1 ≤ 40 Pa)
	túlnyomásos (P1 ≤ 200 Pa) tömítése – gáz fűtéshez - szilikon – olaj tüzeléshez - viton
	száraz (gáz, olaj, szilárd) / nedves (gáz, olaj)
Cső anyaga:	1.4404 (316L)
Hővezetési ellenállás:	0,0 m ² K/W
Felületi érdesség:	1,0 mm – az MSZ EN 13384-1 szerint



Választható átmérők:

Belső átmérő (mm):	80	100	113	120	130	140	150	160	180	200	230	250	300	350	400	450	500	600	700	800	900	1000	
Csőfal vastagság:	0,6 mm (opcionális 1,0 mm mint Prima 1)														1,0 mm								
Súly (kg/m) 0,6 mm	1,2	1,3	1,7	1,8	2,0	2,1	2,3	2,5	2,8	3,0	3,5	3,8	4,6	5,3	-	-	-	-	-	-	-	-	-
Súly (kg/m) 1,0 mm	-	-	-	-	-	3,6	3,8	4,1	4,6	5,1	5,8	6,3	7,6	8,8	10,1	11,3	12,6	15,1	17,6	20,1	22,6	25,1	

TÖKÉLETESEN ILLESZKEDŐ RENDSZERELEMEK

- 1 Kondenzátum gyűjtő elvezetővel
- 2a Vizsgálónyílásos elem (nedves üzemhez)
- 2b Tisztítóajtós elem (száraz üzemhez)
- 3a Lezáró dugó, nedves üzem N1
- 4a T-idom füstcső csatlakozóhoz
- 4b Talpas könyök 85°-os
- 4c Füstcső-csatlakozó komplett 90°-os
- 4e Füstcső-csatlakozó komplett 45°-os
- 5a Füstcső-csatlakozó, T-idomhoz
- 6a Normál cső 1000
- 6c Rövid cső 500
- 6d Rövid cső 250 (kép nélkül)
- 7 Leengedő füles cső 250
- 8 Távtartó
- 9a Kürtőfedlap
- 9b Torkolati kúp
- 9c Esővédő sapka
- 9e Esővédő gallér (kép nélkül)
- 10a Levegő bevezető rács
- 11a Tisztítóajtó kürtőlezáráshoz, nemesacél
- 11b Tisztítóajtó keret 150
- 11c Tisztítóajtó keret 250
- 11d Tisztítóajtó hosszkiegyenlítő kerettel, kürtőlezáráshoz
- 14a Könyök, 15°-os
- 14b Könyök, 30°-os (kép nélkül)
- 14d/h Könyök, 45°-90° (kép nélkül)
- 15 Csőrögzítő bilincs T-idomhoz

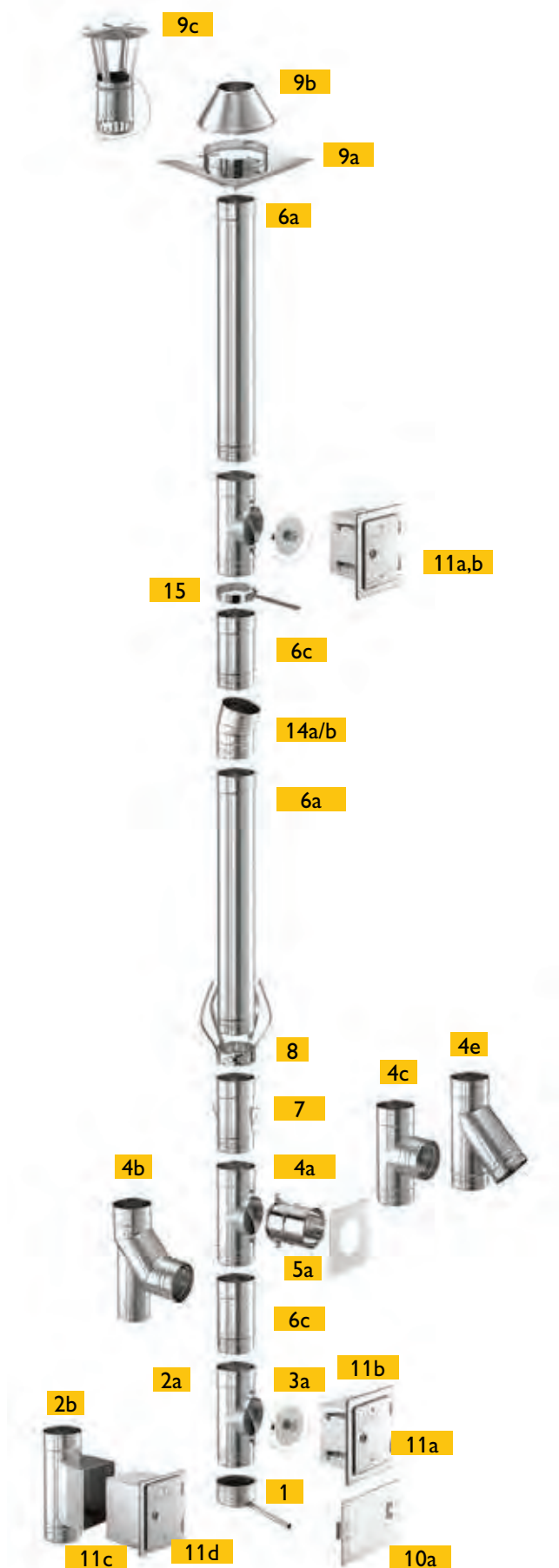

Belső Ø	80	100	113	120	130
---------	----	-----	-----	-----	-----



Lábazati elem

alsó kivezetéses kondenz elemhez

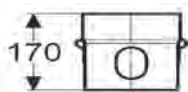

Megr. sz.	109824	109917	109933	109990	110022
Egységár Ft/db	16800	17250	17570	17760	17970
Egység súly kg/db	0,16	0,21	0,23	0,25	0,27



Kondenzgyűjtő alsó elvezetővel



Megr. sz.	109786	109781	109833	109788	109784
Egységár Ft/db	8540	9050	28490	10330	10880
Egység súly kg/db	0,10	0,14	0,17	0,18	0,20



Kondenzgyűjtő oldalsó elvezetővel

Ø250mm-ig merev,
Ø300mm-től flexibilis
csatlakozóval



Megr. sz.	106580	106581	106582	106583	106584
Egységár Ft/db	21740	15300	16420	17760	16580
A	70	70	70	70	70
B	240	240	240	240	240
d	18	18	18	18	18
Egység súly kg/db	0,30	0,33	0,37	0,41	0,45

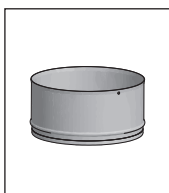

Kondenzgyűjtő elvezető nélkül



Megr. sz.					
Egységár Ft/db					



Talpelem közbenső támasszal

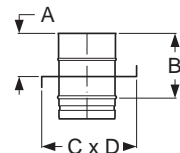

Megr. sz.	106073	106074	106075	106076	106077
Egységár Ft/db	27750	28310	28580	29900	29120
A	100	100	100	100	100
B	150	150	150	150	150
C	220	220	220	220	220
D	250	250	250	250	250
Egység súly kg/db	1,30	1,36	1,40	1,34	1,45



Tálpas könyök 85 fokos

túlnyomásos vagy depressziós

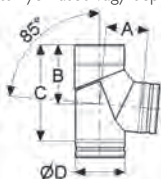

Megr. sz.	106410	106411	106412	106413	106414
Egységár Ft/db	22130	27780	29530	31300	30720
A	97	106	111	114	120
B	149	158	164	166	173
H	224	243	256	262	275
ØD	80	100	113	120	130
Egység súly kg/db	0,52	0,69	0,81	0,87	0,97



T-idom komplett, 90 fokos

túlnyomásos vagy depressziós

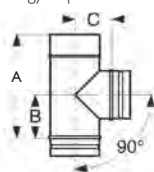

Megr. sz.	106496	106497	106498	106499	106500
Egységár Ft/db	20640	21750	22570	26300	23310
A	283	283	283	283	283
B	118	118	118	118	118
C	74	84	91	94	99
Egység súly kg/db	0,50	0,62	0,70	0,73	0,79



T-idom komplett, 85 fokos

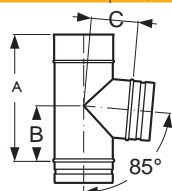

Megr. sz.	110549	110837	110952	111084	111203
Egységár Ft/db	24240	27100	30510	31330	25230
A	283	283	283	283	283
B	121	122	122	122	123
C	74	84	91	96	99
Egység súly kg/db	0,50	0,62	0,70	0,73	0,79

150	160	180	200	230	250	300	350
-----	-----	-----	-----	-----	-----	-----	-----

Lábazati elem

Megr. sz.	110124	110157	110267	110405	110610	110709	110889	111154
Egységár Ft/db	18460	18710	21460	21920	22670	23170	24790	29710
Egységsúly kg/db	0,31	0,33	0,38	0,42	0,50	0,56	0,66	0,76

Kondenzgyűjtő alsó elvezetővel

Megr. sz.	109780	109783	109779	109791	109792	109787	109790	109789
Egységár Ft/db	14140	18070	17450	19470	21850	23830	28480	40060
Egységsúly kg/db	0,24	0,27	0,32	0,38	0,49	0,55	0,72	0,89

Kondenzgyűjtő oldalsó elvezetővel

Megr. sz.	106586	106587	106588	106589	106590	152466	106592	106593
Egységár Ft/db	17720	20660	21640	25990	43830	34350	47000	49880
A	70	70	70	70	70	70	73	73
B	240	240	240	240	240	240	360	360
d	18	18	18	18	18	18	27	27
Egységsúly kg/db	0,51	0,54	0,62	0,71	0,79	0,86	0,85	0,89

Kondenzgyűjtő elvezető nélkül

Megr. sz.	153138	153139	153140	153141
Egységár Ft/db	16280	16650	17530	18440

Talpelem közbenső támasszal

Megr. sz.	106079	106080	106081	106082	106083	106084	106085	106086
Egységár Ft/db	31160	32510	33390	35450	37870	39740	47820	65680
A	100	100	100	100	100	100	100	100
B	150	150	150	150	150	150	150	150
C	240	240	270	290	320	340	390	445
D	270	270	300	320	350	370	420	475
Egységsúly kg/db	1,68	1,86	2,05	2,31	2,73	3,02	3,82	4,76

Talpas könyök 85 fokos

Megr. sz.	106416	106417	106418	106419	106420	106421	106422	106423
Egységár Ft/db	31620	36420	39220	44720	47770	50020	64250	122840
A	128	135	143	155	170	179	202	225
B	180	187	196	208	222	231	255	278
H	293	305	325	347	379	398	449	499
ØD	150	160	180	200	230	250	300	350
Egységsúly kg/db	1,17	1,29	1,51	1,77	2,16	2,44	3,22	4,07

T-idom komplett, 90 fokos

Megr. sz.	106502	106503	106504	106505	106506	106507	106508	106509
Egységár Ft/db	25990	28510	32270	34810	43090	42930	64220	78440
A	325	350	450	450	450	450	450	450
B	139	150	200	200	200	200	200	200
C	109	114	124	134	144	157	182	207
Egységsúly kg/db	1,01	1,13	1,53	1,70	1,92	2,09	2,48	2,84

T-idom komplett, 85 fokos

Megr. sz.	111671	111963	112792	113058	113457	114329	114917	115359
Egységár Ft/db	28860	35320	35400	38180	52480	48690	67610	82750
A	325	350	450	450	450	450	450	450
B	145	158	209	210	211	212	214	216
C	109	114	124	134	156	166	196	226
Egységsúly kg/db	1,01	1,13	1,53	1,70	1,92	2,09	2,48	2,84

Belső Ø	80	100	113	120	130
---------	----	-----	-----	-----	-----



T-idom komplett, 45 fokos

túlnyomásos (P1),
nedves (W) üzemelésre

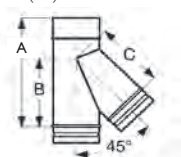

Megr. sz.	106478	106479	106480	106481	106482
Egységár Ft/db	41980	25690	44610	48630	53620
A	283	283	283	283	325
B	160	170	180	180	205
C	133	153	168	178	188
Egységsúly kg/db	0,57	0,73	0,84	0,98	1,06

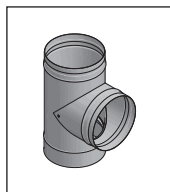

Füstcső csatlakozó T-idom, 90 fokos, kondenz terelő peremmel

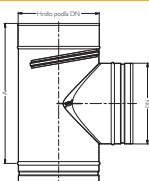

Megr. sz.					152159
Egységár Ft/db					34630
A					283
olaj, gáz tüzelőanyagokhoz (T200)					



Füstcső csatlakozó LAS Ø60 mm T-idom, 90 fokos, kondenz terelő peremmel

túlnyomásos (P1),
nedves (W) üzemelésre

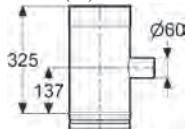

Megr. sz.	110605	110734		110928	111069
Egységár Ft/db	26210	27170		28230	28710
Egységsúly kg/db	0,52	0,66		0,77	0,83
olaj, gáz tüzelőanyagokhoz (T200)					



Füstcső csatlakozó LAS Ø80 mm T-idom, 90 fokos, kondenz terelő peremmel

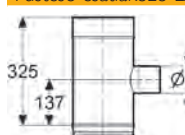

Megr. sz.		110747	110844	110926	111085
Egységár Ft/db		25640	26240	26650	27210
Egységsúly kg/db		0,66	0,73	0,77	0,83
olaj, gáz tüzelőanyagokhoz (T200)					



Füstcső csatlakozó T-idom, 90 fokos, szemközti rejtett tisztítóajtóval

- szilárd tüzeléshez (T600)
- depressziós (N1), száraz (D)
üzem

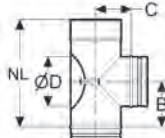

Megr. sz.	110697	110915			106510
Egységár Ft/db	43040	42200			44330
A	283	283			283
B	118	118			118
C	74	84			99
ØD	60	80			100
Egységsúly kg/db	0,52	0,67			0,91



Tisztítóajtós T-idom, kondenz terelő peremmel

-túlnyomásos (P1),
-nedves (W) üzemelésre

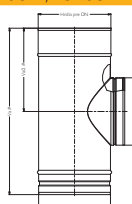

Megr. sz.	106538	106539	106540	106541	106542
Egységár Ft/db	18960	20040	20660	20970	21570
A	283	283	283	283	283
B	118	118	118	118	118
ØD	80	100	113	120	130
Egységsúly kg/db	0,45	0,56	0,62	0,66	0,71



Füstcső csatlakozó T-idom, 90 fokos, kondenz terelő peremmel

depressziós (N1) üzemeléshez

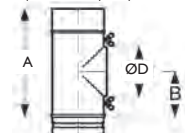

Megr. sz.					
Egységár Ft/db					
A					
B					
ØD					
Egységsúly kg/db					



Füstcső csatlakozó T-idom, 90 fokos, kondenz terelő peremmel

depressziós (N1) üzemeléshez

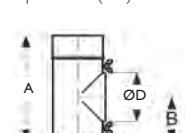

Megr. sz.	106030	106526	106527	106528	106529
Egységár Ft/db	18670	19590	20010	20270	20680
A	283	283	283	283	283
B	118	118	118	118	118
ØD	80	100	113	120	130
Egységsúly kg/db	0,36	0,46	0,53	0,56	0,61

150	160	180	200	230	250	300	350
-----	-----	-----	-----	-----	-----	-----	-----

T-idom komplett, 45 fokos

Megr. sz.	106484	106485	106486	106487	106488	106489	106490	106491
Egységár Ft/db	56970	60050	64480	81510	86610	84420	100130	161370
A	325	350	450	450	450	540	617	617
B	215	235	295	305	320	375	440	465
C	213	228	258	281	313	358	418	448
Egységsúly kg/db	1,26	1,42	1,92	2,17	2,54	3,23	4,37	5,08

Füstcső csatlakozó T-idom, 90 fokos, kondenz terelő peremmel

Megr. sz.	152161	152162	152163	152164
Egységár Ft/db	41370	40580	43610	45270
A	325	350	450	450

olaj, gáz tüzelőanyagokhoz (T200)

Füstcső csatlakozó LAS Ø60 mm T-idom, 90 fokos, kondenz terelő peremmel

Megr. sz.	111322	111489	111591	111860	112122	112433	112901	113289
Egységár Ft/db	29950	kérje ajánlatunkat	32280	33130	kérje ajánlatunkat	36460	kérje ajánlatunkat	kérje ajánlatunkat
Egységsúly kg/db	0,94	1,00	1,11	1,23	1,40	1,52	1,80	2,09

olaj, gáz tüzelőanyagokhoz (T200)

Füstcső csatlakozó LAS Ø80 mm T-idom, 90 fokos, kondenz terelő peremmel

Megr. sz.	111328	111492	111584	111858	112126	112432	112900	113288
Egységár Ft/db	28510	30000	31290	32250	kérje ajánlatunkat	35050	kérje ajánlatunkat	kérje ajánlatunkat
Egységsúly kg/db	0,94	1,01	1,12	1,24	1,41	1,53	1,81	2,11

olaj, gáz tüzelőanyagokhoz (T200)

Füstcső csatlakozó T-idom, 90 fokos, szemközti rejtett tisztítóajtóval

Megr. sz.	106511	106512	106513	114412	114977
Egységár Ft/db	46920	53640	47290	57420	61750
A	325	450	450	450	450
B	139	200	200	200	200
C	109	124	134	157	182
ØD	130	150	150	150	150
Egységsúly kg/db	1,18	1,82	2,05	2,65	3,31

Tisztítóajtós T-idom, kondenz terelő peremmel

Megr. sz.	106544	106545	106546	106547	106548	106549	106550	106551
Egységár Ft/db	23990	25900	29520	31300	36700	43140	48630	48730
A	325	325	325	325	325	450	450	450
B	139	139	139	139	139	200	200	200
ØD	150	150	150	200	200	250	300	300
Egységsúly kg/db	0,91	0,97	1,08	1,19	1,35	1,94	2,29	2,64

Füstcső csatlakozó T-idom, 90 fokos, kondenz terelő peremmel

Megr. sz.	106032	106033	106034	106035	106036	106037	106038
Egységár Ft/db	31880	34970	36460	45020	46630	51420	55150
A	350	450	450	450	450	450	450
B	150	200	200	200	200	200	200
ØD	150	150	150	180	180	180	180
Egységsúly kg/db	0,91	1,33	1,48	1,78	1,91	2,27	2,63

Füstcső csatlakozó T-idom, 90 fokos, kondenz terelő peremmel

Megr. sz.	106531	106532	106533	106534	106535	106536	106537
Egységár Ft/db	22570	24200	34750	35990	42900	51310	56650
A	325	350	450	450	450	450	450
B	139	150	200	200	200	200	200
ØD	150	160	180	200	230	250	300
Egységsúly kg/db	0,80	0,91	1,32	1,46	1,88	2,03	2,49

PRIMA PLUS
EGYHÉJÚ NEMESACÉL KÉMÉNYFELÚJÍTÓ RENDSZER

Belső Ø	80	100	113	120	130
---------	----	-----	-----	-----	-----



Vizsgálónyílás lezáró dugó P1

túlnyomásos (P1), nedves (W) üzemelésre vizsgálónyílásos elemhez (2a), füstcső csatlakozóhoz (4a, 4b)

Megr. sz.	105934	105935	105936	105937	105938
Egységár Ft/db	9450	11190	12360	12670	13380
ØD	80	100	113	120	130
Egységsúly kg/db	0,19	0,26	0,30	0,32	0,39

olaj, gáz tüzelőanyagokhoz (T200)



Vizsgálónyílás lezáró dugó N1

depressziós (N1), nedves (W) üzemeléshez vizsgálónyílásos elemhez (2a), füstcső csatlakozóhoz (4a, 4b)

Megr. sz.	106578	106579	105927	105928	105929
Egységár Ft/db	16170	16710	17670	18470	19620
DN	80	100	113	120	130
Egységsúly kg/db	0,17	0,22	0,26	0,28	0,32

szilárd tüzeléshez (T600)



T-idom fedél

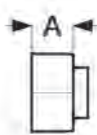

Megr. sz.	106594	106595	106596	106597	106598
Egységár Ft/db	12800	13430	16200	14480	15230
A	50	50	50	50	50
Egységsúly kg/db	0,10	0,14	0,17	0,18	0,20

használaton kívüli füstcső (4a, 4b, 4f, 4g) lezárásához



Tisztítóajtós elem, belső ajtóval

depressziós (N1), száraz (D) üzemeléshez

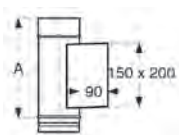

Megr. sz.	106515	106516
Egységár Ft/db	48560	48700
A	325	325
Egységsúly kg/db	3,08	3,12



Tisztítóajtós elem, lapos ajtóval



Megr. sz.	148343
Egységár Ft/db	29850
L	325



Tisztítóajtó hosszkiegénylítő kerettel (keret mélysége: 240 mm)

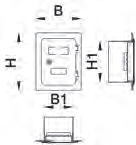

Megr. sz.	113215	113215	113215
Egységár Ft/db	31280	31280	31280
B	226	226	226
H	256	256	256
B1	150	150	150
H1	200	200	200
Egységsúly kg/db	1,80	1,80	1,80



Tisztítóajtó

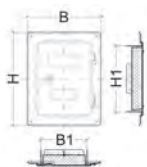

Megr. sz.	100252	100252	100252	100252	100252
Egységár Ft/db	25230	25230	25230	25230	25230
B	225	225	225	225	225
H	285	285	285	285	285
B1	140	140	140	140	140
H1	200	200	200	200	200
Egységsúly kg/db	1,40	1,40	1,40	1,40	1,40



Füstcsőcsonk

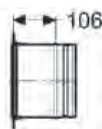

Megr. sz.	106557	106558	106559
Egységár Ft/db	13670	14270	13970
Egységsúly kg/db	0,33	0,35	0,37

150	160	180	200	230	250	300	350
-----	-----	-----	-----	-----	-----	-----	-----

Vizsgálónyílás lezáró dugó P1

Megr. sz.	105939	105939	106103	105940	105940	105941	105942	105942
Egységár Ft/db	14600	14600	19930	22020	22020	32740	50290	50290
ØD	150	150	180	200	200	250	300	300
Egységsúly kg/db	0,47	0,47	0,47	0,75	0,75	1,07	1,66	1,66

olaj, gáz tüzelőanyagokhoz (T200)

Vizsgálónyílás lezáró dugó N1

Megr. sz.	105930	110564	106060	105931	105931	105932	105933	105933
Egységár Ft/db	21920	25020	24740	27890	27890	35630	53150	53150
DN	150	160	180	200	200	250	300	300
Egységsúly kg/db	0,41	0,41	0,41	0,64	0,64	0,93	1,43	1,43

szilárd tüzeléshez (T600)

T-idom fedél

Megr. sz.	106600	106601	106602	106603	106604	106605	106606	106607
Egységár Ft/db	18280	19710	21080	22940	25590	27470	31330	43380
A	50	50	50	50	50	50	50	50
Egységsúly kg/db	0,24	0,27	0,32	0,38	0,49	0,55	0,72	0,89

használaton kívüli füstcső (4a, 4b, 4f, 4g) lezárásához

Tisztítóajtós elem, belső ajtóval

Megr. sz.	106518	106519	106520	106521	106522	106523	106524	106525
Egységár Ft/db	50050	44820	47220	49080	55460	56530	59750	71450
A	325	325	325	325	325	325	325	325
Egységsúly kg/db	3,41	3,58	3,81	4,05	4,44	4,68	5,37	6,05

Tisztítóajtós elem, lapos ajtóval

Megr. sz.	148345	148346	148347	148348
Egységár Ft/db	31300	31820	32980	34290
L	325	325	325	325

Tisztítóajtó hosszkiegénylítő kerettel (keret mélysége: 240 mm)

Megr. sz.	113215	113215	113215	113215	113215	113215	113215
Egységár Ft/db	31280	31280	31280	31280	31280	31280	31280
B	226	226	226	226	226	226	226
H	256	256	256	256	256	256	256
B1	150	150	150	150	150	150	150
H1	200	200	200	200	200	200	200
Egységsúly kg/db	1,80	1,80	1,80	1,80	1,80	1,80	1,80

Tisztítóajtó

Megr. sz.	103575	103575	103575	103575	103575	103575	103575	103575
Egységár Ft/db	40020	40020	40020	40020	40020	40020	40020	40020
B	272	272	272	272	272	272	272	272
H	382	382	382	382	382	382	382	382
B1	190	190	190	190	190	190	190	190
H1	300	300	300	300	300	300	300	300
Egységsúly kg/db	2,28	2,28	2,28	2,28	2,28	2,28	2,28	2,28

Füstcsőcsonk

Megr. sz.	106561	106562	106563	106564	106565	106566	106567
Egységár Ft/db	14400	15590	17420	21030	19010	24720	27530
Egységsúly kg/db	0,42	0,45	0,54	0,59	0,67	0,72	0,85

Belső Ø	80	100	113	120	130
---------	----	-----	-----	-----	-----



Adapter

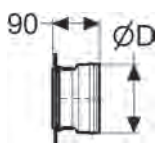

Megr. sz.		103479	103659	103480	103660
Egységár Ft/db		25760	15850	16020	16690
ØD		130	130	130	130
Egységsúly kg/db		0,21	0,21	0,22	0,23



Adapter huzatszabályozóhoz

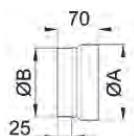

Megr. sz.					101722
Egységár Ft/db					7070
ØA					130
ØB					130
Egységsúly kg/db					0,10



Huzatszabályozó robbanási csapóajtóval

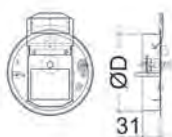

Megr. sz.					101697
Egységár Ft/db					80070
ØD					129,30
Egységsúly kg/db					0,70



Normál cső 1000mm



Megr. sz.		106221	106222	106223	106224	106225
Egységár Ft/db		14420	14760	16520	17630	17920
A		950	950	950	950	950
Egységsúly kg/db		1,22	1,52	1,72	1,82	1,98
nemesacél 444						
Megr. sz.						133245
Egységár Ft/db						16370



Rövid cső 500mm



Megr. sz.		106207	106208	106209	106210	106211
Egységár Ft/db		8210	8620	9430	9890	11830
A		450	450	450	450	450
Egységsúly kg/db		0,61	0,76	0,86	0,91	0,99



Rövid cső 250mm



Megr. sz.		106193	106194	106195	106196	106197
Egységár Ft/db		4740	5460	5900	6120	6480
A		200	200	200	200	200
Egységsúly kg/db		0,30	0,38	0,43	0,46	0,49



Leengedő füles cső

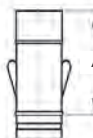

Megr. sz.		106179	106180	106181	106182	106183
Egységár Ft/db		16390	17040	17450	17730	18040
A		200	200	200	200	200
Egységsúly kg/db		0,33	0,41	0,46	0,48	0,52



Hosszkiegénylítő cső

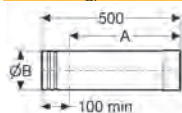

Megr. sz.		106285	106286	106287	106288	106289
Egységár Ft/db		14480	16360	16740	17340	17950
A min		80	80	80	80	80
A max		400	400	400	400	400
B		78	98	111	118	128
Egységsúly kg/db		0,66	0,83	0,93	0,98	1,06

150	160	180	200	230	250	300	350
-----	-----	-----	-----	-----	-----	-----	-----

Adapter

Megr. sz.	103661	103482	103662	103663	103483	103664	
Egységár Ft/db	26460	27440	35630	33050	36790	40490	
ØD	130	130	130	180	180	180	
Egységsúly kg/db	0,26	0,32	0,38	0,37	0,48	0,53	

Adapter huzatszabályozóhoz

Megr. sz.	109752	101724	101725	101726		101727	
Egységár Ft/db	10880	18810	21340	9410		74860	
ØA	130	130	130	180		180	
ØB	150	160	180	200		250	
Egységsúly kg/db	0,12	0,14	0,13	0,15		0,25	

Huzatszabályozó robbanási csapóajtóval

Megr. sz.			101698				103015
Egységár Ft/db			125460				109770
ØD			179,30				
Egységsúly kg/db			1,05				

Normál cső 1000mm

Megr. sz.	106227	106228	106229	106230	106231	106232	106233	106234
Egységár Ft/db	20560	22830	25340	28200	32530	35830	42080	47260
A	950	950	950	950	950	950	950	950
Egységsúly kg/db	2,28	2,43	2,73	3,04	3,49	3,79	4,55	5,30

nemesacél 444

Megr. sz.	133247	133248	133249	133250			
Egységár Ft/db	18820	20000	21980	24290			

Rövid cső 500mm

Megr. sz.	106213	106214	106215	106216	106217	106218	106219	106220
Egységár Ft/db	13350	12500	13620	15060	17040	18700	21570	24580
A	450	450	450	450	450	450	450	450
Egységsúly kg/db	1,14	1,22	1,37	1,52	1,74	1,90	2,27	2,65

Rövid cső 250mm

Megr. sz.	106199	106200	106201	106202	106203	106204	106205	106206
Egységár Ft/db	7160	7590	8560	9110	11010	11510	13020	13960
A	200	200	200	200	200	200	200	200
Egységsúly kg/db	0,57	0,61	0,68	0,76	0,87	0,95	1,14	1,32

Leengedő füles cső

Megr. sz.	106185	106186	106187	106188	106189	106190	106191	106192
Egységár Ft/db	18670	19060	22790	23590	25230	26430	28180	29880
A	200	200	200	200	200	200	200	200
Egységsúly kg/db	0,60	0,63	0,71	0,79	0,90	0,97	1,16	1,35

Hosszkiegénylítő cső

Megr. sz.	106291	106292	106293	106294	106295	106296	106297	106298
Egységár Ft/db	19340	20180	21520	23100	25350	27120	30640	37820
A min	80	80	80	80	80	80	80	80
A max	400	400	400	400	400	400	400	400
B	148	158	178	198	228	248	298	348
Egységsúly kg/db	1,23	1,31	1,47	1,63	1,87	2,03	2,44	2,84

Belső Ø	80	100	113	120	130
---------	----	-----	-----	-----	-----



Egyenes cső rejtett tisztítóajtóval

száras, depressziós üzemre



Megr. sz.	110170	110385	110480	110530	106552
Egységár Ft/db	24830	25860	26280	26520	24120
A	200	200	200	200	200
B	95	95	95	95	95
C	110	140	160	170	180
Egységsúly kg/db	0,33	0,40	0,45	0,48	0,52



Csőelem kondenz elvezetővel

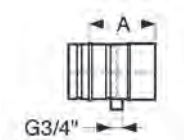

Megr. sz.	106299	106300	106301	106302	106303
Egységár Ft/db	32710	33270	33740	33950	34260
A	150	150	150	150	150
Egységsúly kg/db	0,30	0,36	0,40	0,43	0,46



Csőelem 3 mérőcsonkkal

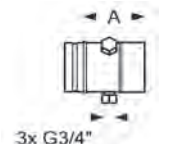

Megr. sz.	106313	106314	106315	106316	106317
Egységár Ft/db	36550	37030 kérje ajánlatunkat	37520	37520	33420
A	150	150	150	150	150
Egységsúly kg/db	0,38	0,44	0,49	0,51	0,54



Kürtő fedlap

Torkolati kúphoz, esőgallérral rögzítő szettrel együtt (Ø 350-ig)



Megr. sz.	103686	103686	103686	103686	103687
Egységár Ft/db	28920	28920	28920	28920	30400
A	350	350	350	350	400
ØC	180	180	180	180	225
Egységsúly kg/db	0,59	0,59	0,59	0,59	0,61



Esővédő gallér

csak kürtőfedlappal alkalmazható!

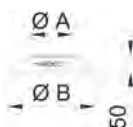

Megr. sz.	106132	106133	106134	106135	106136
Egységár Ft/db	9880	10180	10330	10470	10640
ØA	80	100	113	120	130
ØB	220	240	253	260	270
Egységsúly kg/db	0,30	0,35	0,37	0,40	0,43



Torkolati kúp

csak kürtőfedlappal alkalmazható!



Megr. sz.	105977	105978	105979	105980	105981
Egységár Ft/db	18340	18480	18560	17100	18340
ØA	240	240	240	240	283
Ødi	84	104	117	124	134
Egységsúly kg/db	0,54	0,54	0,58	0,63	0,70



Esővédő sapka, univerzális



Megr. sz.	133783	133784	133785	133786	133787
Egységár Ft/db	26900	23990	24180	28460	26380
ØA	75	95	108	115	125
ØB	160	200	200	200	240
H	100	100	100	100	140
Egységsúly kg/db	0,37	0,49	0,51	0,54	0,66

torkolati kúphoz, rögzítő zsinórral



Meidinger esővédő

kúpos és hőtágulási karmantyús kialakításokhoz



Megr. sz.	109904	110034	110168	110245	110397
Egységár Ft/db	30850	31810	38010	33770	33310
A	40	50	57	60	65
B	160	200	226	240	260
Egységsúly kg/db	0,34	0,43	0,49	0,52	0,56

150	160	180	200	230	250	300	350
-----	-----	-----	-----	-----	-----	-----	-----

Egyenes cső rejtett tisztítóajtóval

Megr. sz.	106553	110856	106554	106555	111416	111579	111997	112438
Egységár Ft/db	24940	28930	26870	27290	32260	32730	kérje ajánlatunkat	36420
A	200	200	200	200	200	200	200	200
B	95	95	95	95	95	95	95	95
C	200	200	200	200	200	200	200	200
Egységsúly kg/db	0,59	0,63	0,70	0,78	0,89	0,97	1,16	1,35

Csőelem kondenz elvezetővel

Megr. sz.	106305	106306	106307	106308	106309	106310	106311	106312
Egységár Ft/db	35390	35580	36500	37900	39350	39940	42030	50840
A	150	150	150	150	150	150	150	150
Egységsúly kg/db	0,53	0,57	0,63	0,70	0,80	0,87	1,00	1,20

Csőelem 3 mérőcsonkkal

Megr. sz.	106319	106320	106321	106322	106323	106324	106325	106326
Egységár Ft/db	38450	40830	44030	44510	45560	40270	41430	42350
A	150	150	150	150	150	150	150	150
Egységsúly kg/db	0,61	0,65	0,71	0,78	0,88	0,95	1,12	1,29

Kürtő fedlap

Megr. sz.	103687	103687	103688	103688	103689	103689	103689	
Egységár Ft/db	30400	30400	33200	33200	40860	40860	40860	
A	400	400	450	450	500	500	500	
ØC	225	225	280	280	365	365	365	
Egységsúly kg/db	0,61	0,61	1,18	1,18	1,06	1,06	1,06	

Esővédő gallér

Megr. sz.	106138	106139	106140	106141	106142	106143	106144	106145
Egységár Ft/db	11090	11480	11690	12110	12380	13180	14860	17230
ØA	150	160	180	200	230	250	300	350
ØB	290	300	320	340	370	390	440	490
Egységsúly kg/db	0,51	0,56	0,62	0,69	0,73	0,88	1,17	1,32

Torkolati kúp

Megr. sz.	105983	105984	105985	105986	105987	105988	105989	
Egységár Ft/db	21180	21550	22240	23450	27740	29580	40380	
ØA	283	283	337	337	422	422	422	
Ødi	154	163	184	204	234	254	304	
Egységsúly kg/db	0,70	0,70	0,78	0,88	0,95	1,04	1,38	

Esővédő sapka, univerzális

Megr. sz.	133789	133790	133791	133792	133793	133794	133795	
Egységár Ft/db	28110	28270	32120	34940	36630	37560	47490	
ØA	145	155	175	195	224	244	294	
ØB	280	280	330	380	410	430	430	
H	140	140	180	180	250	250	250	
Egységsúly kg/db	0,72	0,84	1,05	1,27	1,50	1,61	1,96	

torkolati kúphoz, rögzítő zsinórral

Meidinger esővédő

Megr. sz.	110655	110728	110949	111338	111753	112194	112999	
Egységár Ft/db	34950	35790	36570	38630	40950	43010	48770	
A	75	80	90	100	115	125	150	
B	300	320	360	400	460	500	600	
Egységsúly kg/db	0,64	0,65	0,84	1,01	1,20	1,29	1,36	

Belső Ø	80	100	113	120	130
---------	----	-----	-----	-----	-----



Esővédő, klipszelhető

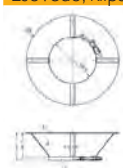

Megr. sz.						148349
Egységár Ft/db						20960
H						65
Hc						80
Dk						260



Esővédős kéményfej záróelem

alkalmazható kúpos kimenethez és hőtágulási karmantyúhoz

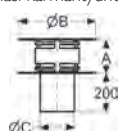

Megr. sz.	111524	111945	119683	112254	112661
Egységár Ft/db	31690	33060	33620	33840	35390
A	94	94	112	120	130
B	204	234	234	234	254
C	78	98	111	118	128
Egységsúly kg/db	1,01	1,07	1,46	1,48	1,69



Esővédős kéményfej záróelem védőráccsal

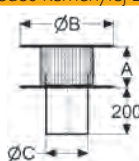

Megr. sz.		111770	112650	119693	113042
Egységár Ft/db		47230	kérje ajánlatunkat	kérje ajánlatunkat	49760
A		94	112	120	130
B		234	234	234	254
C		98	111	118	128
Egységsúly kg/db		1,09	1,49	1,51	1,72



Normál falbilincs

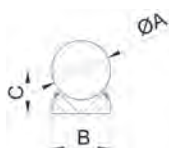

Megr. sz.	120478	110040	110080	110114	110433
Egységár Ft/db	7400	7460	kérje ajánlatunkat	8690	9580
ØA	80	100	113	120	130
B	102	116	125	132	140
C	90	100	107	110	115
Egységsúly kg/db	0,50	0,56	0,61	0,64	0,67



Normál csőbilincs

Megr. sz.	105943	105944	105945	105946	105947
Egységár Ft/db	3020	3120	3140	3150	3200
Egységsúly kg/db	0,04	0,04	0,04	0,04	0,05



Távtartó

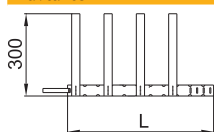

Megr. sz.	101715	101715	101715	101716	101716
Egységár Ft/db	7570	7570	7570	7640	7640
L	376	376	376	455	455
Egységsúly kg/db	0,15	0,15	0,15	0,15	0,15



Tömítő gyűrű, szilikon

túlnyomáshoz

Megr. sz.	101814	101815	103669	103669	101816
Egységár Ft/db	750	1290	1570	1570	1710
Egységsúly kg/db	0,03	0,03	0,03	0,03	0,03



Tömítő gyűrű, viton

túlnyomáshoz

Megr. sz.	101821	101822	101823	101823	101824
Egységár Ft/db	1700	2480	3600	3600	3140
Egységsúly kg/db	0,03	0,03	0,03	0,03	0,04

150	160	180	200	230	250	300	350
-----	-----	-----	-----	-----	-----	-----	-----

Esővédő, klipszelhető

Megr. sz.	148351	148352	148353	148354				
Egységár Ft/db	21890	22460	23770	25400				
H	75	80	90	100				
Hc	90	95	105	115				
Dk	300	320	360	400				

Esővédős kéményfej záróelem

Megr. sz.	114305	114783	115227	115974	116802	117355	118036	113614
Egységár Ft/db	38780	40440	39830	47220	53960	65770	78770	90460
A	175	185	200	200	250	261	286	330
B	304	334	359	409	459	509	609	609
C	148	158	178	198	228	248	298	348
Egységsúly kg/db	2,36	2,78	3,12	3,75	6,55	6,18	8,59	10,39

Esővédős kéményfej záróelem védőráccsal

Megr. sz.	114711	119691	119690	116317	119689	119688	119687	119686
Egységár Ft/db	53780	kérje ajánlatunkat	58580	62220	68820	74720	86180	95830
A	175	185	200	200	250	261	286	330
B	304	334	359	409	459	509	609	609
C	148	158	178	198	228	248	298	348
Egységsúly kg/db	2,40	2,84	3,19	3,82	6,68	6,31	8,77	10,60

Normál falbilincs

Megr. sz.	110528	110630	110669	110740	110861	111005	111197	111663
Egységár Ft/db	9770	11270	10260	10790	12040	12680	13220	14080
ØA	150	160	180	200	230	250	300	350
B	154	164	184	204	234	254	304	354
C	125	125	140	150	165	175	200	225
Egységsúly kg/db	0,74	0,74	0,80	0,96	1,08	1,17	1,38	1,58

Normál csőbilincs

Megr. sz.	105949	105950	105951	105952	105953	105954	105955	105956
Egységár Ft/db	3270	3240	3340	3340	3600	3830	4040	4870
Egységsúly kg/db	0,05	0,06	0,06	0,07	0,07	0,08	0,09	0,10

Távtartó

Megr. sz.	101717	109862	101718	101718	101719	101719	101720	105957
Egységár Ft/db	8200	8180	8310	8310	9070	9070	11640	11690
L	533	533	659	659	847	847	1004	N/A
Egységsúly kg/db	0,19	0,19	0,19	0,19	0,29	0,29	0,29	0,54

Tömítő gyűrű, szilikon

Megr. sz.	101817	101817	101818	101819	101819	101820	101277	101278
Egységár Ft/db	1460	1460	1430	1570	1570	3300	3610	4540
Egységsúly kg/db	0,03	0,03	0,03	0,03	0,03	0,04	0,04	0,04

Tömítő gyűrű, viton

Megr. sz.	101825	101825	101826	101827	101827	101828	101829	101284
Egységár Ft/db	3480	3480	4380	4890	4890	7800	12370	13250
Egységsúly kg/db	0,04	0,04	0,04	0,04	0,04	0,04	0,05	0,06

PRIMA PLUS
EGYHÉJÚ NEMESACÉL KÉMÉNYFELÚJÍTÓ RENDSZER

Belső Ø	80	100	113	120	130
---------	----	-----	-----	-----	-----



Állítható Könyök 0-45°

száraz, depressziós
üzemeléshez

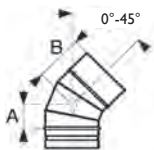

Megr. sz.	106355	106356	106357	106358	106359
Egységár Ft/db	23170	14810	15330	25060	16250
A	90	90	90	90	90
B	125	125	125	125	125
Egységsúly kg/db	0,33	0,42	0,47	0,50	0,54



Állítható Könyök 0-90°

száraz, depressziós
üzemeléshez

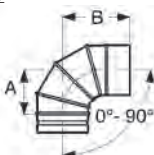

Megr. sz.	106424	106425	106426	106427	106428
Egységár Ft/db	31220	17420	18320	34970	19580
A	158	164	180	146	143
B	173	189	215	181	180
Egységsúly kg/db	0,45	0,58	0,73	0,64	0,69



Állítható Könyök 0-90° vizsgálónylással

száraz, depressziós
üzemeléshez

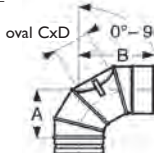

Megr. sz.	106451	106452	106453	106454	106455
Egységár Ft/db	43090	33820	34950	48280	36180
A	119	130	140	143	148
B	176	189	198	202	209
C	65	75	85	90	95
D	110	140	160	170	180
Egységsúly kg/db	0,43	0,55	0,63	0,67	0,74



Könyök 15°

depressziós és túlnyomásos üzem

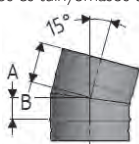

Megr. sz.	106327	106328	106329	106330	106331
Egységár Ft/db	11300	11710	11970	12130	12410
A	34	35	36	36	37
B	84	85	86	86	87
Egységsúly kg/db	0,21	0,26	0,30	0,32	0,35



Könyök 30°

depressziós és túlnyomásos üzem

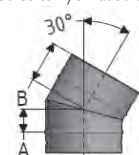

Megr. sz.	106341	106342	106343	106344	106345
Egységár Ft/db	9720	10160	10550	10710	11030
A	39	42	44	45	46
B	89	92	94	95	96
Egységsúly kg/db	0,22	0,28	0,33	0,35	0,38



Könyök 45°

depressziós és túlnyomásos üzem

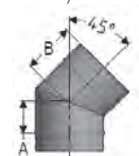

Megr. sz.	106368	106369	106370	106371	106372
Egységár Ft/db	10830	11550	11260	11510	11860
A	45	49	52	54	56
B	95	99	102	104	106
Egységsúly kg/db	0,24	0,31	0,36	0,38	0,42



Könyök 85°

depressziós és túlnyomásos üzem

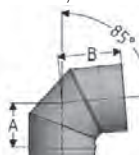

Megr. sz.	106396	106397	106398	106399	106400
Egységár Ft/db	14970	15850	16390	16880	17260
A	83	92	98	102	106
B	133	142	148	152	156
Egységsúly kg/db	0,31	0,41	0,48	0,52	0,57



Könyök 90°

depressziós és túlnyomásos üzem

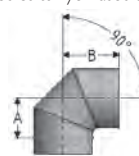

Megr. sz.	106437	106438	106439	106440	106441
Egységár Ft/db	14080	13170	14100	16100	14610
A	87	97	104	107	112
B	137	147	154	157	162
Egységsúly kg/db	0,31	0,41	0,49	0,53	0,58

150 160 180 200 230 250 300 350

Állítható Könyök 0-45°

Megr. sz.	106361	106362	106363	106364	106365	106366	106367
Egységár Ft/db	17230	17510	18190	35310	41600	42820	45000
A	95	95	95	95	116	116	116
B	135	135	135	135	160	160	160
Egységsúly kg/db	0,66	0,70	0,79	0,88	1,16	1,26	1,52

Állítható Könyök 0-90°

Megr. sz.	106430	106431	106432	106433	106434	106435	106436
Egységár Ft/db	20970	21520	23060	45290	51970	53620	56860
A	142	155	158	176	191	200	232
B	184	195	199	216	231	240	275
Egységsúly kg/db	0,80	0,90	1,04	1,23	1,50	1,68	2,27

Állítható Könyök 0-90° vizsgálonnyalással

Megr. sz.	106457	106458	106459	106460	106461	106462	106463
Egységár Ft/db	38050	38710	40210	58960	65420	67070	70260
A	161	162	174	173	178	190	216
B	222	220	233	225	224	237	262
C	110	110	110	110	110	110	110
D	200	200	200	200	200	200	200
Egységsúly kg/db	0,88	0,94	1,11	1,22	1,42	1,62	2,13

Könyök 15°

Megr. sz.	106333	106334	106335	106336	106337	106338	106339	106340
Egységár Ft/db	14080	14330	14810	16670	20440	21190	24060	29720
A	39	39	41	42	44	45	48	52
B	89	89	91	92	94	95	98	102
Egységsúly kg/db	0,41	0,44	0,50	0,57	0,66	0,73	0,91	1,09

Könyök 30°

Megr. sz.	106347	106348	106349	106350	106351	106352	106353	106354
Egységár Ft/db	11500	12050	13870	15980	21280	22120	25840	31580
A	49	50	53	55	60	62	69	75
B	99	100	103	105	110	112	119	125
Egységsúly kg/db	0,46	0,49	0,57	0,65	0,77	0,86	1,09	1,34

Könyök 45°

Megr. sz.	106374	106375	106376	106377	106378	106379	106380	106381
Egységár Ft/db	12470	12730	13960	14880	21200	21950	24820	32350
A	60	62	66	70	76	80	91	101
B	110	112	116	120	126	130	141	151
Egységsúly kg/db	0,51	0,55	0,64	0,74	0,89	1,00	1,29	1,60

Könyök 85°

Megr. sz.	106402	106403	106404	106405	106406	106407	106408	106409
Egységár Ft/db	21280	21750	23210	26550	32160	33550	40140	49700
A	115	120	129	138	152	161	184	207
B	165	170	179	188	202	211	234	257
Egységsúly kg/db	0,70	0,76	0,90	1,04	1,28	1,45	1,91	2,43

Könyök 90°

Megr. sz.	106443	106444	106445	106446	106447	106448	106449	106450
Egységár Ft/db	16280	17840	18020	26660	32660	33990	39120	47760
A	122	127	137	147	162	172	197	222
B	172	177	187	197	212	222	247	272
Egységsúly kg/db	0,71	0,78	0,92	1,07	1,32	1,50	1,98	2,52

PRIMA PLUS
EGYHÉJÚ NEMESACÉL KÉMÉNYFELÚJÍTÓ RENDSZER

Belső Ø	80	100	113	120	130
---------	----	-----	-----	-----	-----



Könyök, 90°-os, vizsgálónylással

túlnyomásos (P1),
nedves (W) üzemelésre

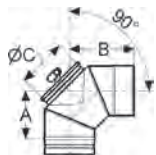

Megr. sz.	106166	106167	106168	106169	106170
Egységár Ft/db	28540	31560	33630	35580	35950
A	107	119	128	132	140
B	158	170	179	183	191
C	80	100	113	120	130
Egységsúly kg/db	0,56	0,72	0,88	0,97	1,05
olaj, gáz tüzelőanyagokhoz (T200)					



Könyök, 85°-os, vizsgálónylással

túlnyomásos (P1),
nedves (W) üzemelésre

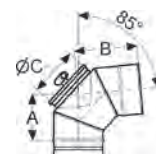

Megr. sz.	106158	106159	106160	111526	106161
Egységár Ft/db	29500	32640	34580	34270	35590
A	104	116	125	129	137
B	155	167	176	179	187
C	80	100	113	120	130
Egységsúly kg/db	0,56	0,72	0,88	0,97	1,05
olaj, gáz tüzelőanyagokhoz (T200)					



Kazánbekötő elem

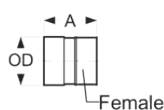

Megr. sz.	106092	106093	106094	110036	106095
Egységár Ft/db	5770	8030	8320	8750	6810
A	150	150	150	150	150
ØD	86	106	116	126	136
Egységsúly kg/db	0,19	0,23	0,26	0,28	0,30

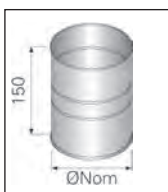

Csőadapter mindkét végén tokkal

szerelési irány megfordításához

Megr. sz.	106249	106250	106251	106252	106253
Egységár Ft/db	5650	6810	7110	7260	7440
Ø Nom	80	100	113	120	130
Egységsúly kg/db	0,25	0,31	0,35	0,37	0,40



Csőadapter füstcső bekötéséhez

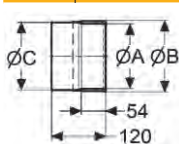

Megr. sz.	109963	106044	106045		106046
Egységár Ft/db	13550	14120	14510		kérje ajánlatunkat
ØA	76	96	106		126
ØB	87	107	117		137
ØC	82	102	115		132
Egységsúly kg/db	0,24	0,30	0,34		0,39



Kazán bekötő madzsetta gáz- és olajtüzeléshez

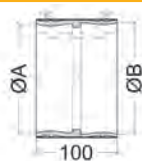

Megr. sz.		101699	103599	103600	101700
Egységár Ft/db		36520	50920	40310	43520
ØA max		103	113	123	133
ØB max		105	115	125	135
Egységsúly kg/db		0,60	0,64	0,68	0,70



Kazán bekötő madzsetta szilárd tüzeléshez

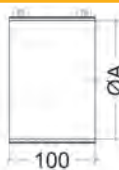

Megr. sz.	101706	101707	103603	103604	101708
Egységár Ft/db	29010	29390	30130	30760	32640
ØA	83	113	123	133	143
Egységsúly kg/db	0,52	0,60	0,64	0,68	0,70

150	160	180	200	230	250	300	350
-----	-----	-----	-----	-----	-----	-----	-----

Könyvek, 90°-os, vizsgálónylással

Megr. sz.	106172	106173	106174	106175	105999	106176	106000	106177
Egységár Ft/db	38530	40600	40560	42530	46090	47810	58250	72260
A	151	152	151	163	178	187	214	238
B	202	203	202	214	229	238	265	289
C	150	150	150	150	150	150	200	200
Egységsúly kg/db	1,27	1,36	1,44	1,65	1,86	2,33	2,80	3,35

olaj, gáz tüzelőanyagokhoz (T200)

Könyvek, 85°-os, vizsgálónylással

Megr. sz.	106162	112686	106163	106164	105996	106165	105997	105998
Egységár Ft/db	41600	40490	41920	44030	53970	55070	68980	79520
A	147	149	148	159	174	183	209	233
B	197	199	198	210	224	233	260	283
C	150	150	150	150	150	150	200	200
Egységsúly kg/db	1,27	1,36	1,44	1,65	1,86	2,33	2,80	3,35

olaj, gáz tüzelőanyagokhoz (T200)

Kazánbekötő elem

Megr. sz.	106096	110246	106097	106098	106099	106100	106101	106102
Egységár Ft/db	7210	7320	7830	8180	11160	11490	12380	15210
A	150	150	150	150	150	150	150	150
ØD	156	166	186	206	236	256	306	356
Egységsúly kg/db	0,35	0,37	0,42	0,46	0,53	0,58	0,69	0,81

Csőadapter mindkét végén tokkal

Megr. sz.	106255	106256	106257	106258	106259	106260	106261	106262
Egységár Ft/db	7930	8160	8840	9290	10450	10860	11900	12630
Ø Nom	150	160	180	200	230	250	300	350
Egységsúly kg/db	0,46	0,46	0,55	0,62	0,71	0,77	0,93	1,09

Csőadapter füstcső bekötéséhez

Megr. sz.	106047	s106048	106049	106050	106051	106052	
Egységár Ft/db	16720	17710	18710	19930	18540	23140	
ØA	146	176	196	226	246	296	
ØB	157	187	207	237	257	307	
ØC	152	182	202	232	252	302	
Egységsúly kg/db	0,46	0,49	0,55	0,61	0,70	0,76	

Kazán bekötő madzsetta gáz- és olajtüzeléshez

Megr. sz.	101701	103602	101702	101703	101704	101705	
Egységár Ft/db	54460	50680	53460	66410	67180	76670	
ØA max	153	163	183	203	253	305	
ØB max	155	165	185	205	255	307	
Egységsúly kg/db	0,80	0,85	0,90	1,00	1,20	1,40	

Kazán bekötő madzsetta szilárd tüzeléshez

Megr. sz.	101709	103606	101710	101711	101712	101713	
Egységár Ft/db	34010	33960	44940	47650	47640	48810	
ØA	163	173	193	213	263	315	
Egységsúly kg/db	0,80	0,85	0,90	1,00	1,20	1,40	



Bővítők

Elemhosszúság 150 mm

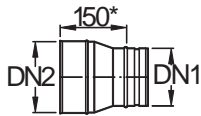

kémény felé a tokos oldal

DN1	80	80	80	80	100
DN2 mm	100	113	120	130	113
Megr. sz.	101779	101780	101781	101782	101783
Egységár Ft/db	22870	22950	24520	24190	9450
Egységsúly kg/db	0,32	0,32	0,33	0,35	0,30
DN1	120	120	120	130	130
DN2 mm	130	140	150	140	150
Megr. sz.	101792	101793	101794	101795	101796
Egységár Ft/db	9080	9110	24970	9670	9750
Egységsúly kg/db	0,36	0,39	0,39	0,39	0,40
DN1	160	160	180	180	180
DN2 mm	180	200	200	230	250
Megr. sz.	101802	101803	101804	101805	101806
Egységár Ft/db	10370	28400	11240	30560	31000
Egységsúly kg/db	0,53	0,54	0,55	0,68	0,73



Szűkítők

kémény felé a tokos oldal

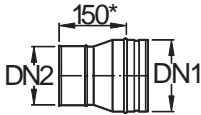

DN1	113	120	120	130	130
DN2 mm	100	100	113	100	113
Megr. sz.	101752	101753	101754	101755	101756
Egységár Ft/db	9110	22950	9070	23560	9710
Egységsúly kg/db	0,30	0,33	0,35	0,41	0,34
DN1	180	180	180	180	200
DN2 mm	130	140	150	160	150
Megr. sz.	101764	101765	101766	101767	101768
Egységár Ft/db	27160	30980	27440	10980	29120
Egységsúly kg/db	0,51	0,56	0,59	0,53	0,59

Egyedi elem - szűkítő

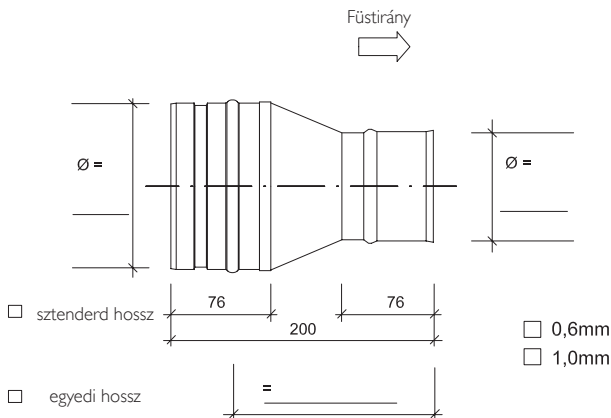

Prima Plus:	nyaktag	<input type="checkbox"/> $\emptyset =$ _____	Prima Plus:	nyaktag	<input type="checkbox"/> $\emptyset =$ _____
	jel	<input type="checkbox"/> $\emptyset =$ _____		jel	<input type="checkbox"/> $\emptyset =$ _____
sima (alakítás nélküli)	<input type="checkbox"/> $\emptyset_1 =$ _____	<input type="checkbox"/> $\emptyset_2 =$ _____	sima (alakítás nélküli)	<input type="checkbox"/> $\emptyset_1 =$ _____	<input type="checkbox"/> $\emptyset_2 =$ _____

* $\emptyset_1 =$ belső átmérő * $\emptyset_2 =$ külső átmérő

Egyedi elem - bővítő

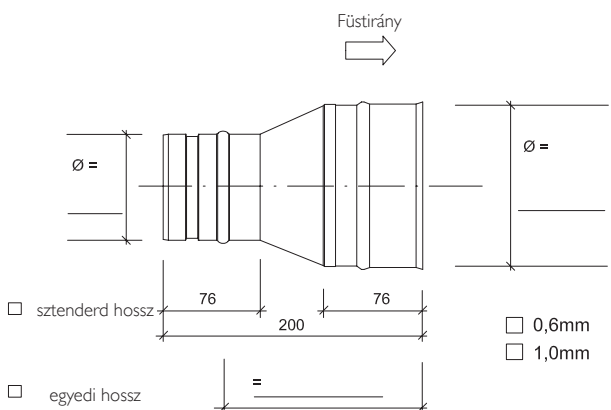

Prima Plus:	nyaktag	<input type="checkbox"/> $\emptyset =$ _____	Prima Plus:	nyaktag	<input type="checkbox"/> $\emptyset =$ _____
	jel	<input type="checkbox"/> $\emptyset =$ _____		jel	<input type="checkbox"/> $\emptyset =$ _____
sima (alakítás nélküli)	<input type="checkbox"/> $\emptyset_1 =$ _____	<input type="checkbox"/> $\emptyset_2 =$ _____	sima (alakítás nélküli)	<input type="checkbox"/> $\emptyset_1 =$ _____	<input type="checkbox"/> $\emptyset_2 =$ _____

* $\emptyset_1 =$ belső átmérő * $\emptyset_2 =$ külső átmérő

100	100	100	100	113	113	113	113
120	130	140	150	120	130	140	150
101784	101785	101786	101787	101788	101789	101790	101791
24580	24620	29200	25600	8980	8980	28920	24800
0,40	0,41	0,41	0,42	0,33	0,34	0,38	0,40
130	130	140	140	140	150	150	150
160	180	150	160	180	160	180	200
101797	101798	110756	110611	110755	101799	101800	101801
24800	25730	10130	10290	25270	10880	27230	27250
0,50	0,51	0,48	0,50	0,52	0,50	0,59	0,58
200	200	230	250	300			
230	250	250	300	350			
101807	101808	101810	101811	101812			
11070	30400	11860	32490	34380			
0,61	0,75	0,70	0,91	1,12			
130		150	150	150	160	160	160
120		120	130	140	130	140	150
101757		101758	101759	101760	101761	101762	101763
9760		30820	10060	9800	29510	10160	10320
0,36		0,39	0,40	0,44	0,46	0,48	0,50
200	200	230	230	250	250	250	300
160	180	180	200	180	200	230	250
101769	101770	101773	101774	101775	101776	101777	101778
31330	11250	31870	11050	29760	31210	12670	33680
0,57	0,55	0,59	0,61	0,70	0,75	0,70	0,91

Egyedi elem - eltolt

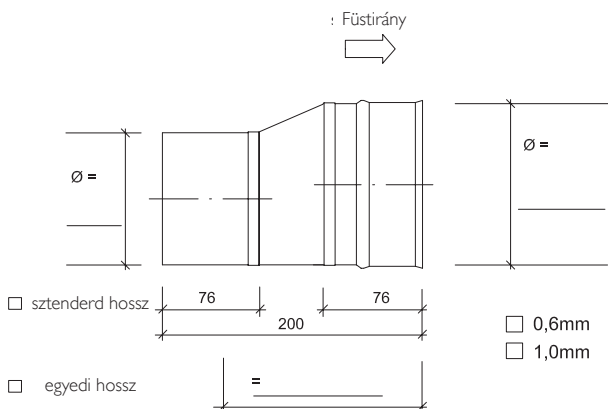

Prima Plus:	nyaktag	<input type="checkbox"/> Ø = _____	Prima Plus:	nyaktag	<input type="checkbox"/> Ø = _____
	jel	<input type="checkbox"/> Ø = _____		jel	<input type="checkbox"/> Ø = _____
sima (alakítás nélküli)	<input type="checkbox"/> Ø ₁ = _____	<input type="checkbox"/> Ø ₀ = _____	sima (alakítás nélküli)	<input type="checkbox"/> Ø ₁ = _____	<input type="checkbox"/> Ø ₀ = _____

*Ø₁ = belső átmérő *Ø₀ = külső átmérő

SCHIEDEL KERASTAR

A samottbélésű fémkémény rendszer



Ez a kémény ötvözi a nemesacél és kerámia kémények kedvelt előnyeit. Belül tartós és masszív kerámia, kívül elegáns és időtálló nemesacél.

Alkalmas új építéshez és felújításhoz is. Csekély tömegű és nem szükséges körbefalazni, ideális a családi házak fűtésének korszerűsítésekor. A kerámia bélés lehetővé teszi, hogy a KERASTAR bármilyen szilárd tüzelőanyag égéstermékét biztonsággal elvezesse.

A külső héj 1.4301-es nemesacélból készül.

A KERASTAR kéményrendszer lelke a W3G minősített bordás kerámiaacső. Ez a kéményrendszer egyszerre felel meg a

- nedves üzem (W) követelményeinek,
- bármilyen tüzelőanyagot használhatunk (3) és
- ellenáll a koromégés (kéménytűz) hatásainak (G).

A hőszigetelés ásványgyapotból készül. 60 mm vastagságú.

MÉRETVÁLASZTÉK

Ø	140	160	180	200	250
Külső Ø	276	298	318	342	395
Egység súly kg/db	14,5	17,5	19,5	23,5	29,0



SCHIEDEL KERASTAR

rendszermegoldás számtalan variációra

- A Schiedel KERASTAR minden meglévő és jövőbeni technológiai követelménynek eleget tesz: kívül nemesacél belül kerámia.
- A kerámia füstcső, a 60 mm vastagságú szigetelés és a könnyű nemesacél köpeny tökéletes összhangja egyesíti a biztonságos és modern kéményrendszer előnyeit.
- A külső héj 1.4301-es nemesacélból készül. A korrózióálló nemesacél köpeny maximális biztonságot és stabilitást biztosít.
- A KERASTAR kéményrendszert új építéshez és felújításhoz egyaránt ajánljuk.
- Kistömegű és nem szükséges körbefalazni, ideális a családi házak fűtésének korszerűsítésekor.
- A kerámia bélés lehetővé teszi, hogy a KERASTAR bármilyen, akár szilárd tüzelőanyag égéstermékét is biztonsággal elvezesse.
- A KERASTAR építésekor elég 5 cm biztonsági távolságot hagyni az éghető épületszerkezetektől és –elemektől.
- A KERASTAR markáns és esztétikus épületelem.

A rendszer alkotóelemei:



- | | |
|-----|---|
| 1a | Talpelem padlószereléshez, kondenzgyűjtő elvezetővel |
| 2a | Talpelem konzolos szereléshez, kondenzátum gyűjtő elvezetővel |
| 2b | Falkonzol |
| 2c | Lemezkonzol |
| 3 | Vizsgálónyílásos elem fedéllel |
| 4a | T-idom 90°-os |
| 4b | KRS zárógyűrű |
| 4c | T-idom 45°-os |
| 4e | T-idom 0°-os |
| 5a | Normál cső 665 mm-es |
| 5b | Rövid cső 330 mm-es |
| 5c | Rövid cső 165 mm-es |
| 6a | Falbilincs 50 mm-es |
| 6b | KRS Falbilincs hosszabbítóhoz |
| 6c | Falbilincs hosszabbító |
| 7 | Rögzítő tartó |
| 8a | KRS Kéményfej záróelem |
| 8b | KRS Kéményfej záróelem esővédővel |
| 8c | Esővédő sapka |
| 9a | Tetőátvezető 0°-os |
| 9b | Tetőátvezető 3-15°-os |
| 9c | Tetőátvezető 16-25°-os |
| 9d | Tetőátvezető 26-35°-os |
| 9e | Tetőátvezető 36-45°-os |
| 10 | Esővédő gallér |
| 11 | Tubusos hézagkitt |
| 12a | Csőrózsa |
| 12b | Csőrózsa egyhéjú csövekhez |
| 12c | Takaró csőrózsa tetőáttöréshez |
| 13 | KRS Rögzítőfüles bilincs |

Alkalmazható:	Kéthéjű, bordás kerámia csöves hőszigetelt kéményrendszer; utólagos beépítéshez, családi házak fűtés korszerűsítéséhez. Alkalmos olaj, gáz ill. különösen fa- és széntüzeléshez.
Telepíthető:	épületen belülre és kívülre
Tüzelőanyag:	gáz, olaj, szilárd tüzelőanyag
Üzemi hőmérséklet:	≤ 600 °C (≤ 200 °C gáz- vagy olajtüzelésnél)
Koromégés ellenállóság:	igen
Nyomásosztály:	depressziós (N1 ≤ 40 Pa)
	száraz (gáz, olaj, szilárd) / nedves (gáz, olaj)
Béléscső anyaga:	Izostatikus, ipari kerámia
Külső cső anyaga:	nemesacél, 1.4301
Külső cső felülete:	fényes
Hőszigetelés típusa:	ásványgyapot
Hőszigetelés sűrűsége:	120 kg/m ³
Hővezetési ellenállás:	0,85 m ² K/W, 200 °C-on Ø200 mm átmérőnél
Felületi érdesség:	1,5 mm az EN 13384-1 szerint
Magasság, legfelső megfogás fölött:	≤ 2,5 m (Ø40 - Ø400)
Rögzítési távolság:	3,0 m (Ø140 - Ø400)



Választható átmérők:

Belső átmérő (mm):	140	160	180	200	250	300	400
Külső átmérő (mm):	276	298	318	342	395	451	551
Béléscső falvastagsága (mm):	6,5	7,0	7,0	8,5	10,0	11,0	12,0
Hőszigetelő vastagsága:	60 mm						
Külső cső vastagsága:	0,4 mm					0,6 mm	
Súly (kg/m)	20	22	24	28	30	41	55

Ø 140 - 400 mm:

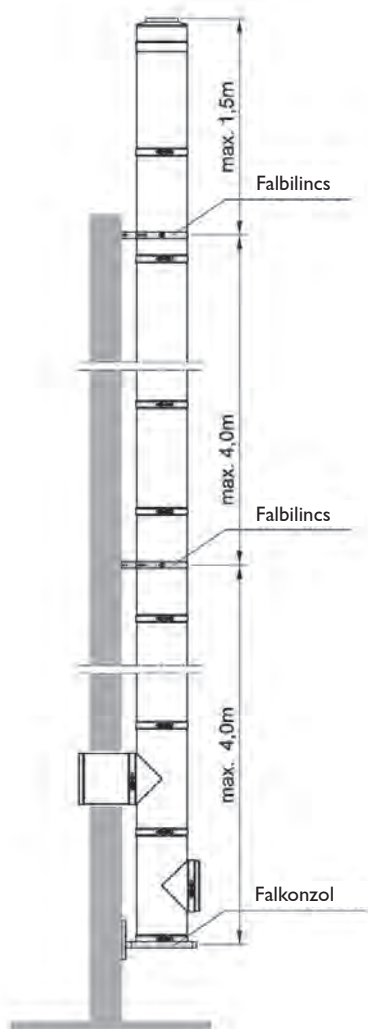

1

Nincs szükség megerősítésre, ha a szabadon álló szakasz hossza az utolsó megtámasztási pont fölött: max. 1,5 m (átmérő: 140-400 mm)

Ø 140 – 250 mm:

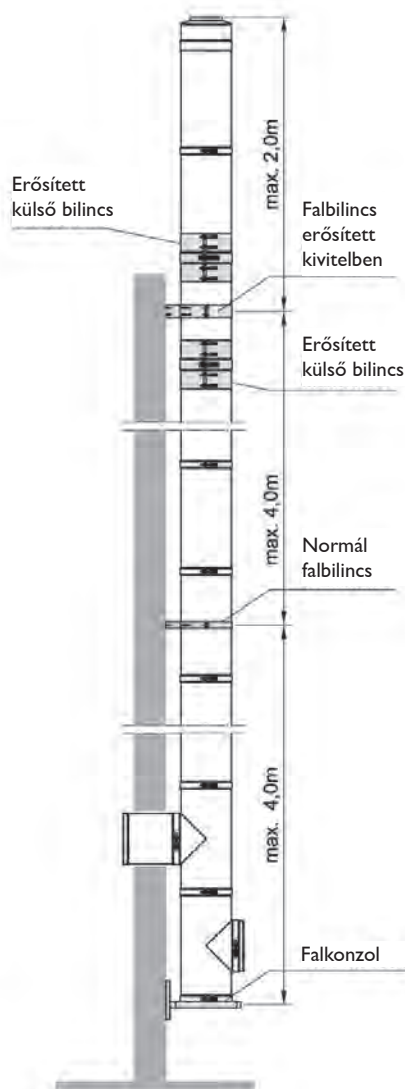

2

Ha a szabadon álló szakasz hossza az utolsó megtámasztási pont fölött: max. 2,0 m, akkor 1db erősített falbilincset és 2db erősített külső bilincset kell beépíteni (átmérő: 140-250 mm)

Ø 140 – 250 mm:

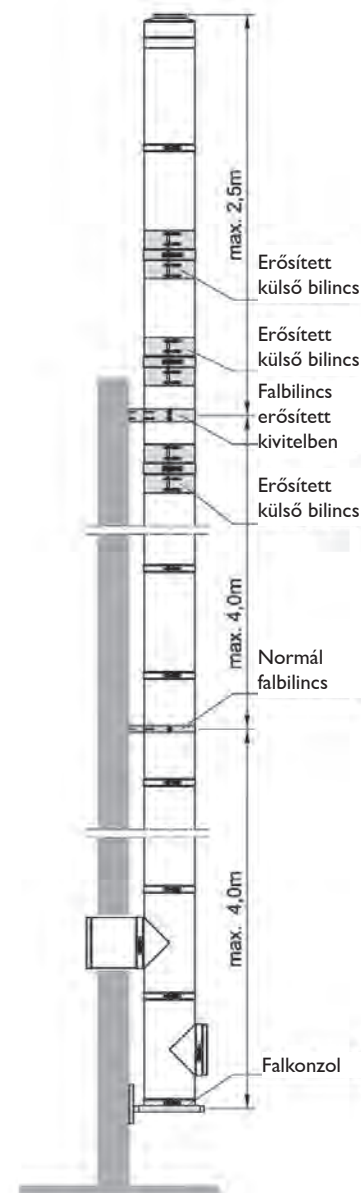

3

Ha a szabadon álló szakasz hossza az utolsó megtámasztási pont fölött: max. 2,5 m, akkor 1db erősített falbilincset és 3db erősített külső bilincset kell beépíteni (átmérő: 140-250 mm)

PADLÓRA SZERELT

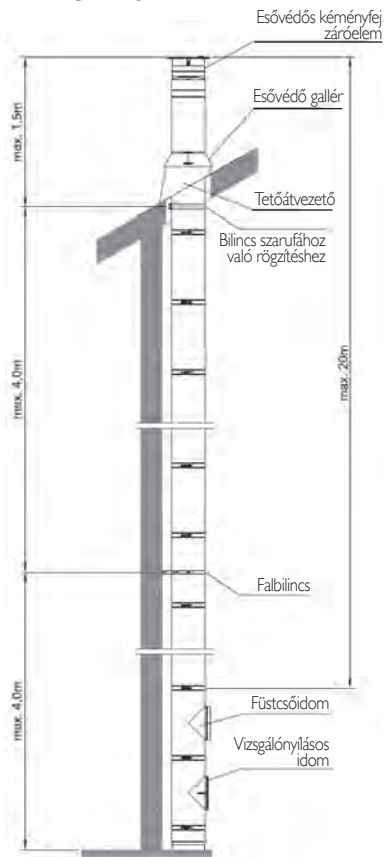

FÖDÉMRE SZERELT

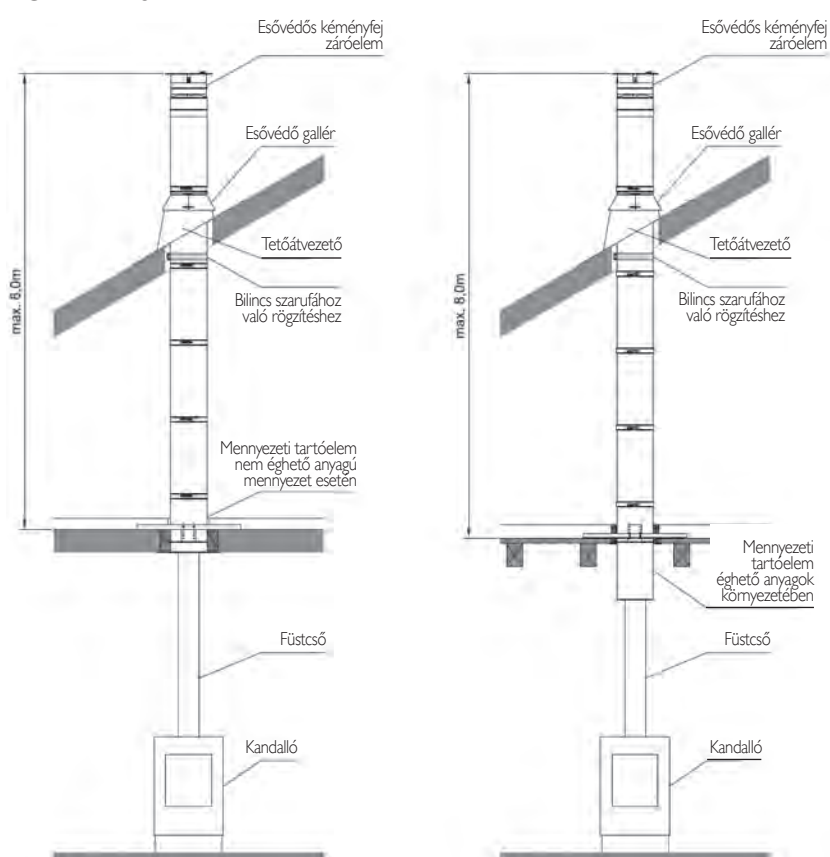

KÉMÉNY HOSSZABBÍTÁS

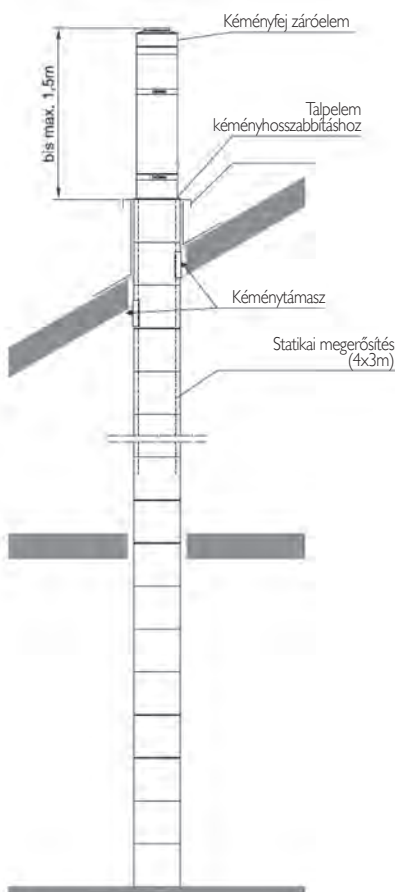

KÉMÉNY IRÁNYTÖRÉS

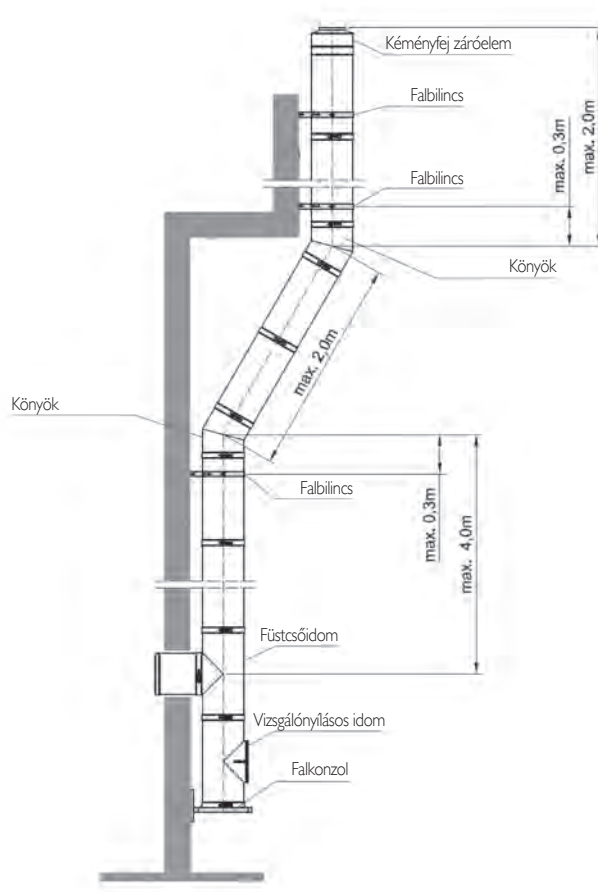

SZERELÉSI MÉRETEK

Kerastar

Falbilincsek

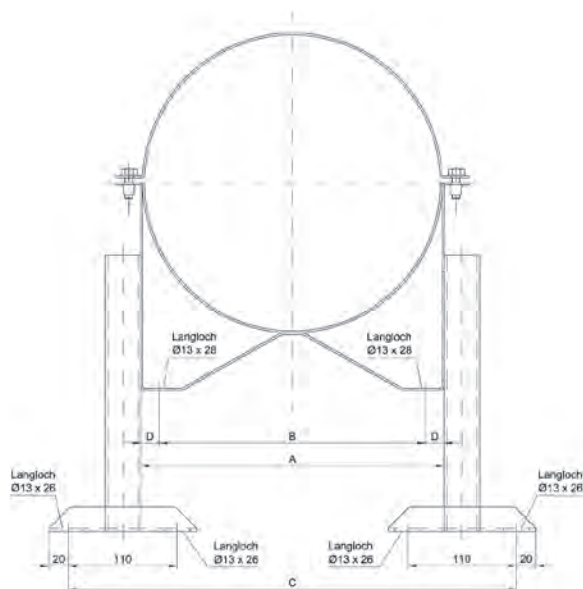

Méretek az L1-L4 típusú hosszabbítás esetén

Ø	140	160	180	200	250	300	400
A	280,4	302,4	322,4	346,4	401,4	460,4	560,5
B	235,4	257,4	277,4	301,4	356,4	415,4	515,5
C	422,4	444,4	464,4	488,4	543,4	602,4	702,5
D	22,5	22,5	22,5	22,5	22,5	22,5	22,5

Méretek az L5-L6 típusú hosszabbítás esetén

Ø	140	160	180	200	250	300	400
A	280,4	302,4	322,4	346,4	401,4	460,4	560,5
B	235,4	257,4	277,4	301,4	356,4	415,4	515,5
C	448,4	470,4	490,4	514,4	569,4	628,4	728,5
D	22,5	22,5	22,5	22,5	22,5	22,5	22,5

Langloch = ovális furat

Falkonzolok

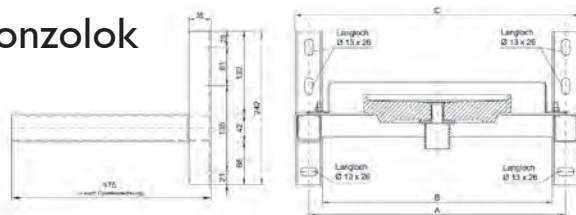

Méretek a 475-ös típus esetén

Ø	140	160	180	200	250	300	400
A	346	366	386	406	461	521	621
B	302	322	342	362	417	477	577
C	390	410	430	450	505	565	665

Langloch = ovális furat

Méretek az 570-től az 1504-es típusok esetén

Ø	140	160	180	200	250	300	400
A	346	366	386	406	461	521	621
B	302	322	342	362	417	477	577
C	390	410	430	450	505	565	665

Típusok (L)	h	b	c	f
570	238	139	91	100
720	238	289	91	100
820	288	390	91	70
1004	288	390	91	70
1120	338	364	91	70
1304	358	428	120	70
1504	678	398	120	70

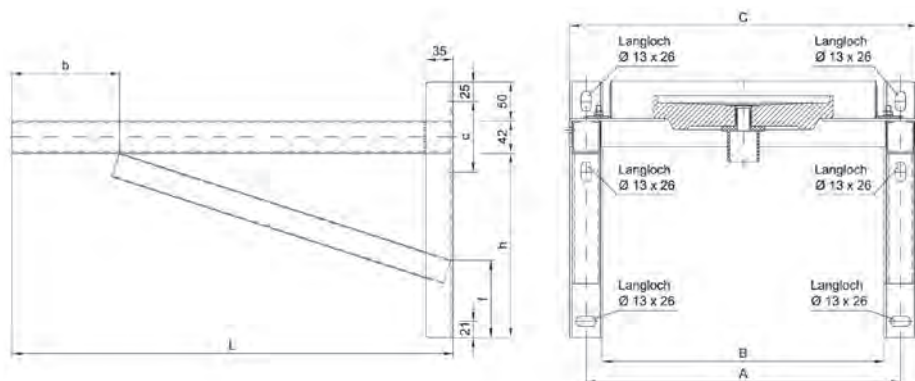

Langloch = ovális furat

**KERASTAR
SAMOTT BÉLÉSŰ FÉMKÉMÉNY RENDSZER**

Belső Ø mm	140	160	180	200	250
Külső Ø mm	276	298	318	342	395



Talpelem padlószelészhez

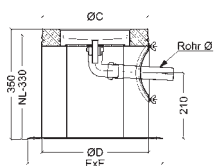

Megr. sz.	101506	101507	101508	101509	101510
Egységár Ft/db	108170	104110	106390	110620	128940
E x E	370 x 370	370 x 370	370 x 370	370 x 370	430 x 430
Egységsúly kg/db	8,50	9,50	10,50	13,50	15,00

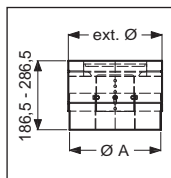

Állítható magasságú talpelem

Megr. sz.	101494	101495	101496	101497	101498
Egységár Ft/db	78500	88450	91740	95150	122830
Ø A	264	286	306	330	383
Egységsúly kg/db	9,00	10,00	11,00	14,00	15,50

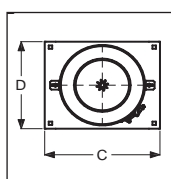

Talpelem konzolos szereléshez (8 m magasságig)

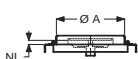

Megr. sz.	101513	101514	101515	101516	
Egységár Ft/db	kérje ajánlatunk	66350	71170	kérje ajánlatunk	
Ø A	279,80	301,80	321,80	345,80	
C	390	410	430	450	
D	303	325	345	369	
NL	44	44	44	44	
Egységsúly kg/db	5,20	6,00	6,50	7,00	



Talpelem konzolos szereléshez, erősített (20 m magasságig)

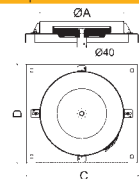

Megr. sz.	101517	101518	101519	101520	101521
Egységár Ft/db	78340	83060	88650	100320	106510
Ø A	279,80	301,80	321,80	345,80	398,80
C	390	410	430	450	505
D	303	325	345	369	422
NL	44	44	44	44	44
Egységsúly kg/db	5,80	6,90	7,60	8,40	10,50

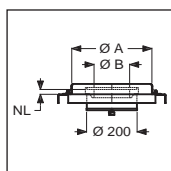

Talpelem konzolos szereléshez, kondenzgyűjtős

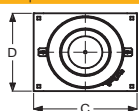

Megr. sz.	101524	101525	101526	101527	
Egységár Ft/db	kérje ajánlatunk	105870	112390	Kérje ajánlatunk	
Ø A	279,80	301,80	321,80	345,80	
Ø B	102	102	142	142	
C	390	410	430	450	
D	303	325	345	369	
NL	44	44	44	44	
Egységsúly kg/db	5,20	6,00	6,50	7,00	



Talpelem konzolos szereléshez kondenzgyűjtős, erősített

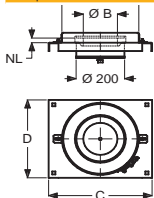

Megr. sz.	101528	101529	101530	101531	101532
Egységár Ft/db	117560	119040	126710	140980	kérje ajánlatunk
Ø A	279,80	301,80	321,80	345,80	398,80
Ø B	102	102	142	142	142
C	390	410	430	450	505
D	303	325	345	369	422
NL	44	44	44	44	44
Egységsúly kg/db	5,80	6,90	7,60	8,40	10,50

Belső Ø mm	140	160	180	200	250
Külső Ø mm	276	298	318	342	395



Talpelem konzolos ICS25-KRS

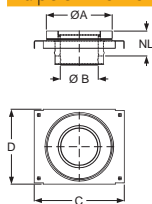

Megr. sz.	105718	105719	105720	105721	105722
Egységár Ft/db	kérje ajánlatunk	kérje ajánlatunk	97480	kérje ajánlatunk	122980
A	272,40	294,40	314,40	338,40	391,40
B (Ø ICS25)	140	160	180	200	250
C	390	410	430	450	505
D	303	325	345	369	422
NL	118,50	118,50	118,50	118,50	118,50
Egység súly kg/db	4,60	5,20	5,90	6,40	7,50



Talpelem konzolos PPL-KRS

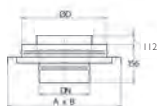

Megr. sz.	105723	105724	105725	105726	105727
Egységár Ft/db	72700	83660	81130	92200	103280
A	272,40	294,40	314,40	338,40	391,40
B (Ø PPL)	140	160	180	200	250
C	390	410	430	450	505
D	303	325	345	369	422
NL	112,40	112,40	112,40	112,40	112,40
Egység súly kg/db	4,40	5,00	5,70	6,20	7,20



Normál cső 665mm KRS



Megr. sz.	101460	101461	101462	101463	101464
Egységár Ft/db	63590	69230	74550	80120	97970
A	666	666	666	666	666
Egység súly kg/db	13,00	14,00	15,00	17,50	19,00



Rövid cső 330mm KRS

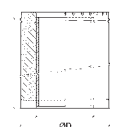

Megr. sz.	101453	101454	101455	101456	101457
Egységár Ft/db	50020	52470	55650	59590	80280
A	331	331	331	331	331
Egység súly kg/db	7,00	8,00	9,00	10,00	11,00



Rövid cső 165mm KRS

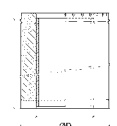

Megr. sz.	101446	101447	101448	101449	101450
Egységár Ft/db	35630	37490	39400	41960	62620
A	166	166	166	166	166
Egység súly kg/db	3,50	4,00	4,50	5,00	5,50



Erősített külső bilincs

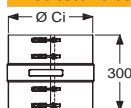

Megr. sz.	101595	101596	101597	101598	101599
Egységár Ft/db	28850	29470	29890	30470	32670
Ø Ci	272,40	294,40	314,40	338,40	391,40
Egység súly kg/db					



Hézagkitt, 0,68kg tubus

Megr. sz.	100020	100020	100020	100020	100020
Egységár Ft/db	4020	4020	4020	4020	4020
Anyagszükséglet ml/m	60	75	93	110	155
Tubus tartalom ml	310	310	310	310	310

**KERASTAR
SAMOTT BÉLÉSŰ FÉMKÉMÉNY RENDSZER**

Belső Ø mm	140	160	180	200	250
Külső Ø mm	276	298	318	342	395



Vizsgálónylásos elem szilárdtüzeléshez

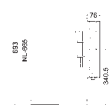

Megr. sz.	101479	101480	101481	101482	101483
Egységár Ft/db	166670	171860	186530	220590	248040
A	666	666	666	666	666
Egységsúly kg/db	17,00	18,50	20,00	23,00	25,00



Vizsgálónylásos elem olaj és gáztüzeléshez



Megr. sz.	101486	101487	101488	101489	101490
Egységár Ft/db	197090	217330	233540	257640	246600
A	666	666	666	666	666
Egységsúly kg/db	17,00	18,50	20,00	23,00	25,00



T-idom 90 fokos

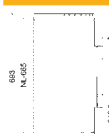

Megr. sz.	101467	101468	101469	101470	101471
Egységár Ft/db	126480	134290	139560	152770	196090
A	666	666	666	666	666
Egységsúly kg/db	15,50	17,00	18,50	20,50	22,00



Zárógyűrű, KRS



Megr. sz.	101547	101548	101549	101550	101551
Egységár Ft/db	20750	21570	21880	22430	24880
Ø A	145	165	185	205	255
Egységsúly kg/db	0,80	0,90	0,90	1,00	1,20



T-idom 45 fokos

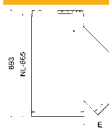

Megr. sz.	101474	101475	101476	101477	101478
Egységár Ft/db	177200	189530	200320	224230	325650
A	666	666	666	666	666
B	451,80	463,00	475,00	487,00	508,50
C	497,70	501,90	507,60	516,10	522,40
Egységsúly kg/db	19,00	20,50	22,00	24,00	26,00

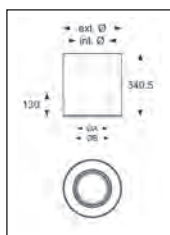

Adapter CERA/KRS

Ø	130	150	180	200	250
Megr. sz.	105728	105729	105730	105731	105732
Egységár Ft/db	kérje ajánlatunk	kérje ajánlatunk	kérje ajánlatunk	99100	kérje ajánlatunk
bekötőcső Ø	130	150	180	200	250
Ø A	124	144	174	194	244
Ø B	140	160	190	210	260
Egységsúly kg/db	3,86	4,49	5,11	5,67	7,05



Steckadapter (olaj, gáz tüzelésnél)

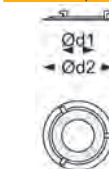

Megr. sz.	100014	100016	100015	100554
Egységár Ft/db	43750	43750	46120	47510
Ø d1	55	55	70	70
Ø d2	159	180	199	220
max. bekötőcső Ø	60 - 105	63 - 120	85 - 135	75 - 155
Egységsúly kg/db	0,26	0,29	0,34	0,38

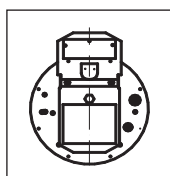

Huzatszabályozó robbanási csappantyúval

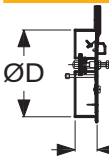

Megr. sz.	101697	101697	101698	101698	101698
Egységár Ft/db	80070	80070	125460	125460	125460
Ø D	129,30	129,30	179,30	179,30	179,30
Egységsúly kg/db	0,70	0,70	1,05	1,05	1,05

Belső Ø mm	140	160	180	200	250
Külső Ø mm	276	298	318	342	395

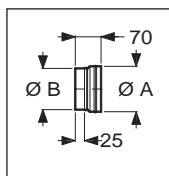

Adapter huzatszabályozóhoz

Megr. sz.	103481	103482	103662	103663	103664
Egységár Ft/db	25400	27440	35630	33050	40490
Ø A	130	130	180	180	180
Ø B	134	153	177	193	242
Egység súly kg/db	0,10	0,10	0,15	0,15	0,25

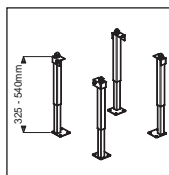

Teleszkópos lábak (szett)

Állítható 325mm - 540mm között					
Megr. sz.	101493				
Egységár Ft/db	142330				
Egység súly kg/db	1,50				



Falkonzol hosszú (pár)

Typ 475

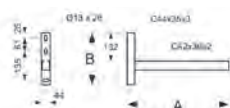

Megr. sz.	101743	101744	101746	101747	101748
Egységár Ft/db	53310	72710	77230	79230	97510
Typ	475	570	720	820	1004
A	475	570	720	820	1004
B	242	330	330	380	380
C	--	100	100	70	70
X	--	193	193	243	243
Y	--	139	289	390	389
Z	--	91	91	91	91
Egység súly kg/db	1,54	2,23	2,46	2,76	3,26



Typ L= 570 - 1504

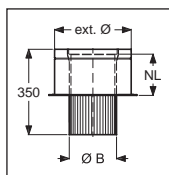
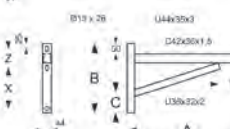

Talpelem kéménytoldáshoz ABS

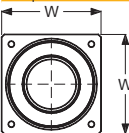

Megr. sz.	101542	101543	101544	101545	101546
Egységár Ft/db	59850	61610	65650	71460	101580
Ø B	153	174	194	217	270
W x W	360 x 360	360 x 360	360 x 360	380 x 380	480 x 480
NL	189,60	189,60	189,60	189,60	189,60
Egység súly kg/db	6,77	7,27	7,77	8,64	11,31

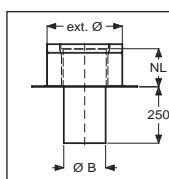

Talpelem kéménytoldáshoz UNI

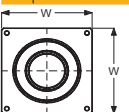

Megr. sz.	101537	101538	101539	101540	101541
Egységár Ft/db	77970	80420	87690	90770	kérje ajánlatunk
Ø B	135	155	175	195	245
W x W	400 x 400	400 x 400	440 x 440	440 x 440	480 x 480
NL	189,60	189,60	189,60	189,60	189,60
Egység súly kg/db	7,24	7,60	7,68	8,73	10,53

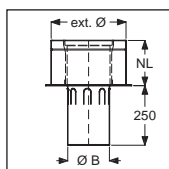

Talpelem kéménytoldáshoz UNI, SIH

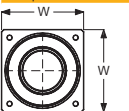

Megr. sz.	105713	105714	105715	105716	105717
Egységár Ft/db	kérje ajánlatunk	kérje ajánlatunk	106800	110180	kérje ajánlatunk
Ø B	135	155	175	195	245
W x W	320 x 320	320 x 320	360 x 360	360 x 360	480 x 480
NL	189,60	189,60	189,60	189,60	189,60
Egység súly kg/db	3,61	3,92	4,27	4,87	6,17

Belső Ø mm	140	160	180	200	250
Külső Ø mm	276	298	318	342	395

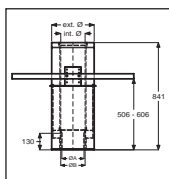

Mennyezeti tartó (fa mennyezet)

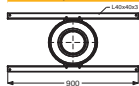

Megr. sz.	105733	105734	105735	105736	105737
Egységár Ft/db	288770	300010	315980	331570	kérje ajánlatunk
Ø A	124	144	174	194	244
Ø B	140	160	190	210	260
Egység súly kg/db	21,58	22,48	23,41	24,46	27,28

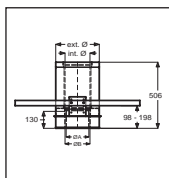

Mennyezeti tartó (nem éghető mennyezet)

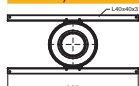

Megr. sz.	105738	105739	105740	105741	105742
Egységár Ft/db	231320	245020	258980	274210	317920
konektor rúry Ø	130	150	180	200	250
Ø A	124	144	174	194	244
Ø B	140	160	190	210	260
Egység súly kg/db	9,65	10,32	11,02	11,80	13,88



Csőrőzsa kéthéjű csőre, 85 mm széles

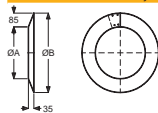

Megr. sz.	101578	101579	101580	101581	101582
Egységár Ft/db	12070	12550	13030	13620	15370
Ø A	272,40	294,40	314,40	338,40	391,40
Ø B	442,40	464,40	484,40	508,40	561,40
Egység súly kg/db	0,55	0,58	0,63	0,65	1,78



Csőrőzsa kéthéjű csőre, 120 mm széles

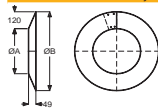

Megr. sz.	101585	101586	101587	101588	101589
Egységár Ft/db	14280	15030	15710	17420	18970
Ø A	272,40	294,40	314,40	338,40	391,40
Ø B	512,40	534,40	554,40	578,40	631,40
Egység súly kg/db	1,15	1,26	1,35	1,45	1,74



Csőrőzsa egyhéjű csőre, 85 mm széles

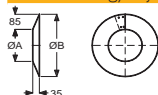

Megr. sz.	101733	101734	100953	100954	100956
Egységár Ft/db	9200	11240	10990	11440	13020
Ø A	140	160	180	200	250
Ø B	310	330	350	370	420
Egység súly kg/db	0,42	0,44	0,44	0,48	0,52



Takaró csőrőzsa tetőáttöréshez 0-8°



Megr. sz.	101626	101631	101636	101641	101646
Egységár Ft/db	8120	8670	9210	10010	kérje ajánlatunk
16-21°					
Megr. sz.	101627	101632	101637	101642	101647
Egységár Ft/db	8300	8930	9490	10320	11980
22-26°					
Megr. sz.	101628	101633	101638	101643	101648
Egységár Ft/db	8480	9110	9680	10450	kérje ajánlatunk
27-31°					
Megr. sz.	101629	101634	101639	101644	101649
Egységár Ft/db	8640	9210	9920	10690	kérje ajánlatunk
36-38°					
Megr. sz.	101630	101635	101640	101645	101650
Egységár Ft/db	8980	9750	10390	11190	kérje ajánlatunk
Ø A	277,40	299,40	319,40	343,40	396,40
Egység súly kg/db	0,42	0,44	0,44	0,48	0,52

Belső Ø mm	140	160	180	200	250
Külső Ø mm	276	298	318	342	395

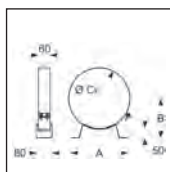

Falbilincs beltéri szereléshez, könnyített

Megr. sz.	101554	101555	101556	101557	101558
Egységár Ft/db	21180	kérje ajánlatunk	21640	21760	22490
A	280	285	295	300	310
B	186,20	197,20	207,20	219,20	245,70
Ø Ci	272,40	294,40	314,40	338,40	391,40
Egységsúly kg/db	0,85	0,89	0,93	0,98	1,05

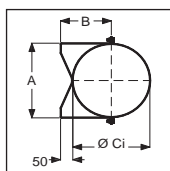

Normál falbilincs, könnyített

Megr. sz.	101559	101560	101561	101562	101563
Egységár Ft/db	16110	16820	17610	17720	31340
A	280,40	302,40	322,40	346,40	401,40
B	186,20	197,20	207,20	219,20	245,70
Ø Ci	272,40	294,40	314,40	338,40	391,40
H	36	36	36	36	60
Egységsúly kg/db	0,90	0,95	1,00	1,05	1,30



Erősített falbilincs

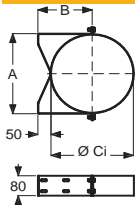

Megr. sz.	101602	101603	101604	101605	101606
Egységár Ft/db	32850	34010	34610	35760	47760
A	280,40	302,40	322,40	346,40	401,40
B	186,20	197,20	207,20	219,20	245,70
Ø Ci	272,40	294,40	314,40	338,40	391,40
Egységsúly kg/db	2,00	2,20	2,30	2,50	2,70



Falbilincs hosszabbító

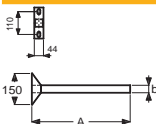

	L1	L2	L3	L4	
Megr. sz.	101738	101739	101740	101741	
Egységár Ft/db	43380	46050	53330	56830	
A	302,50	452,50	552,50	752,50	
b	32	32	42	42	
Egységsúly kg/db	0,75	0,95	1,21	1,52	



Rögzítő bilincs

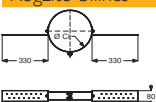

Megr. sz.	101564	101565	101566	101567	101568
Egységár Ft/db	36910	33310	37420	33740	38050
Ø Ci	272,40	294,40	314,40	338,40	391,40
Egységsúly kg/db	1,38	1,41	1,44	1,48	1,55



Rögzítőfüles bilincs

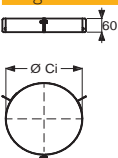

Megr. sz.	101590	101591	101592	101593	101594
Egységár Ft/db	24720	24940	24800	25310	26740
Ø Ci	272,40	294,40	314,40	338,40	391,40
Egységsúly kg/db	0,65	0,68	0,73	0,77	0,82

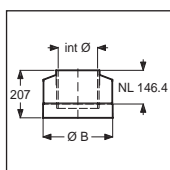

Kéményfej záróelem

Megr. sz.	101571	101572	101573	101574	101575
Egységár Ft/db	37570	39870	41700	45920	53170
Ø B	274,40	296,40	316,40	340,40	393,40
Egységsúly kg/db	2,20	2,50	3,10	4,50	5,10

**KERASTAR
SAMOTT BÉLÉSŰ FÉMKÉMÉNY RENDSZER**

Belső Ø mm	140	160	180	200	250
Külső Ø mm	276	298	318	342	395



Esővédős kéményfej záróelem

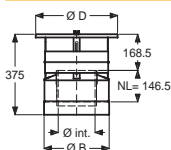

Megr. sz.	101499	101500	101501	101502	101503
Egységár Ft/db	67660	70660	73240	78360	87810
Ø B	274,40	296,40	316,40	340,40	393,40
Ø D	360	380	395	420	470
Egységsúly kg/db	3,60	3,90	4,30	5,00	6,60



Tetőátvezető 0° (INOX)

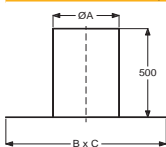

Megr. sz.	101229	101229	101230	101230	101231
Egységár Ft/db	69750	69750	67830	67830	85340
Ø A	350	350	400	400	450
B x C	850 x 850	850 x 850	900 x 900	900 x 900	950 x 950
Egységsúly kg/db	11,40	11,40	12,00	12,00	14,00



Tetőátvezetők, fekete waka-flexszel (INOX kúpos palást / fekete waka-flex)

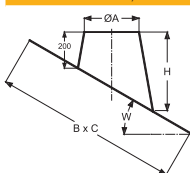

3°-15°					
Megr. sz.	148962	148962	148964	148964	148965
Egységár Ft/db	144560	144560	154070	154070	161230
Ø A	350	350	400	400	450
H	284	284	293	293	302
B x C	846 x 838	846 x 838	899 x 890	899 x 890	951 x 942
Egységsúly kg/db	2,83	2,83	3,18	3,18	3,53

16 - 25°

Megr. sz.	148980	148980	148982	148982	148983
Egységár Ft/db	149320	149320	159980	159980	168240
Ø A	350	350	400	400	450
H	371	371	390	390	410
B x C	884 x 852	884 x 852	941 x 906	941 x 906	998 x 959
Egységsúly kg/db	3,19	3,19	3,62	3,62	4,07

26 - 35°

Megr. sz.	148998	148998	149000	149000	149001
Egységár Ft/db	155540	155540	167220	167220	200260
Ø A	350	350	400	400	450
H	478	478	510	510	542
B x C	946 x 868	946 x 868	1011 x 923	1011 x 923	1075 x 978
Egységsúly kg/db	3,66	3,66	4,19	4,19	4,90

36 - 45°

Megr. sz.	149016	149016	149018	149018	149019
Egységár Ft/db	164420	164420	201560	201560	217930
Ø A	350	350	400	400	450
H	622	622	671	671	720
B x C	1050 x 888	1050 x 888	1127 x 945	1127 x 945	1204 x 1002
Egységsúly kg/db	4,38	4,38	5,15	5,15	5,88



Esővédő gallér

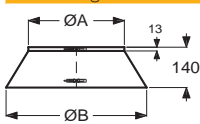

Megr. sz.	101621	101622	101623	101624	101625
Egységár Ft/db	16730	16950	17330	20890	21890
A	272,40	294,40	314,40	338,40	391,40
B	410	430	460	480	530
Egységsúly kg/db	0,85	0,90	0,95	1,05	1,20

Belső Ø mm	140	160	180	200	250
Külső Ø mm	276	298	318	342	395



Könyök 15°



Megr. sz.	105599	105600	105601	105602	105603
Egységár Ft/db	kérje ajánlatunk	97020	kérje ajánlatunk	kérje ajánlatunk	152100
A	81	81	81	81	81
B	120	120	120	120	120
Egységsúly kg/db	4,90	5,60	9,00	10,50	12,60



Könyök 30°

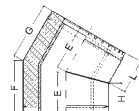

Megr. sz.	105606	105607	105608	105609	105610
Egységár Ft/db	99980	105390	113480	124700	163080
A	143	143	143	143	143
B	182	182	182	182	182
Egységsúly kg/db	6,50	7,40	8,60	10,50	13,50



Könyök 45°

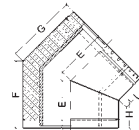

Megr. sz.	105613	105614	105615	105616	105617
Egységár Ft/db	kérje ajánlatunk	105390	113480	111620	kérje ajánlatunk
A	143	143	143	143	143
B	182	182	182	182	182
Egységsúly kg/db	6,90	7,50	8,10	11,00	12,40

ELHÚZÁS

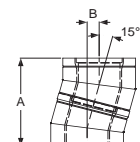

Könyök 15°

A	395	395	395	395	395
B	52	52	52	52	52

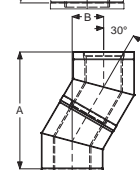

Könyök 30°

A	606	606	606	606	606
B	163	163	163	163	163

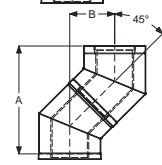

Könyök 45°

A	555	555	555	555	555
B	230	230	230	230	230

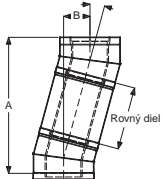

Könyök 15° csőelemmel

Normál cső	A	1037	1037	1037	1037	1037
665	B	224	224	224	224	224
Rövid cső	A	714	714	714	714	714
330	B	137	137	137	137	137
Rövid cső	A	555	555	555	555	555
165	B	95	95	95	95	95

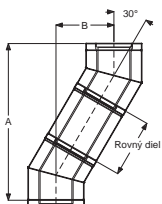

Könyök 30° csőelemmel

Normál cső	A	1182	1182	1182	1182	1182
665	B	495	495	495	495	495
Rövid cső	A	892	892	892	892	892
330	B	328	328	328	328	328
Rövid cső	A	749	749	749	749	749
165	B	245	245	245	245	245

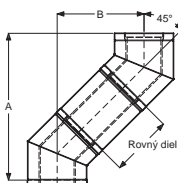

Könyök 45° csőelemmel

Normál cső	A	1025	1025	1025	1025	1025
665	B	700	700	700	700	700
Rövid cső	A	788	788	788	788	788
330	B	463	463	463	463	463
Rövid cső	A	671	671	671	671	671
165	B	346	346	346	346	346



SZÁLLÍTÁSI HATÁRIDŐK

A fekete színű Ø150, Ø180, Ø200 Permeter25 kémények szállítási ideje 10-35 munkanap, a többi méretben és fehér ill. szürke színben bármely átmérő esetén 35-60 munkanap. A három alapszintől eltérő, RAL színű kémények esetén a gyártási-szállítási időkről vevőszolgálatunk ad tájékoztatást. ICS kémények szállítási ideje: 35-55 munkanap (Ø300 fölött esetenként 60 munkanap). Prima Plus kémények szállítási ideje: 35-55 munkanap (Ø300 fölött esetenként 60 munkanap). Kerastar kémények szállítási ideje: 60 munkanap. Az atipikus alkatrészek szállítási idejét kérjük, egyeztesse vevőszolgálatunkkal!

FIGYELEM! A fent részletezett szállítási határidők a Schiedel Kft.-nek küldött megrendelések cégünkhöz történő beérkezési dátumától értendők. Az eltérő szállítási határidőkről vevőszolgálatunk tájékoztatást ad.

RAKATKALKULÁCIÓ

Kéménytípus/Rakatszám	1 rakat	2 rakat	3 rakat	4 rakat	5 rakat
Permeter25 (tetőátvezető nélkül)	7 fm-ig	12 fm-ig	18 fm-ig	24 fm-ig	30 fm-ig
ICS25 (tetőátvezető nélkül)*	7 fm-ig	12 fm-ig	18 fm-ig	24 fm-ig	30 fm-ig
Prima Plus (tetőátvezető nélkül)*	7 fm-ig	12 fm-ig	18 fm-ig	24 fm-ig	30 fm-ig
Kerastar (tetőátvezető nélkül)	6 fm-ig	12 fm-ig	18 fm-ig	24 fm-ig	30 fm-ig
Permeter25 (tetőátvezetővel)	7 fm-ig	12 fm-ig	18 fm-ig	24 fm-ig	30 fm-ig
ICS25 (tetőátvezetővel)*	7 fm-ig	12 fm-ig	18 fm-ig	24 fm-ig	30 fm-ig
Kerastar (tetőátvezetővel)	6 fm-ig	12 fm-ig	18 fm-ig	24 fm-ig	30 fm-ig

* Ø300-tól a rakatkalkulációt, kérjük, egyeztesse vevőszolgálatunkkal! A táblázatban szereplő adatok Ø250-ig értendők.

A táblázatban szereplő adatok tájékoztató jellegűek. A csomagolási eljárás során a rakatszám változhat. Az esetleges változásról a Schiedel Kft. tájékoztatja a megrendelőt.



CSOMAGOLÁSI ÉS FUVAROZÁSI FELÁRAK

A Schiedel Kéménygyár Kft. a megrendelt és komissiózott kéményalkatrészeket egyutas vagy EUR raklapra készítve, megfelelő védőcsomagolással ellátva adja át. Saját szervezésű fuvar esetén a csomagolási díj: 5500,- Ft + áfa/rakat.

Schiedel Kéménygyár Kft. által szervezett kéményszállítások esetében a Kft. fuvardíjat számít fel.

A fuvardíj súlyalapú kalkuláció szerint történik (ld. táblázat), de a Schiedel Kft. fenntartja a jogot, hogy a súlyalapú fuvardíjat a csomagolási volumen miatt és indokolt esetben módosítsa.

Ez különösen a fémkémények esetében figyelembe veendő. (ld. ÁSZF 3.2. pontja)

A maximum 30 kg tömegű alkatrészek esetében csomagküldés igénybevételére is van lehetőség, ennek fuvardíjai:

Futárszolgálat esetén: 3000,- Ft + áfa / csomag

Postacsomag esetén: 1500,- Ft + áfa / csomag

A csomagos küldeményes esetében csomagolási díj nem kerül felszámításra.

Szállítmány tömege	Nettó fuvardíj (Ft)	Bruttó fuvardíj (Ft)
631 kg-ig	20 490	26 022
632-1089 kg	40 980	52 045
1090-1425 kg	61 470	78 067
1426-2325 kg	81 960	104 089
2326-2775 kg	102 450	130 112
2776-3225 kg	113 450	144 082
3226-3675 kg	124 450	158 052
3676-4125 kg	135 450	172 022
4126-4575 kg	146 450	185 992
4576-5025 kg	156 450	198 692
5026-5475 kg	166 450	211 392
5476-5925 kg	175 650	223 076
5926-6375 kg	184 850	234 760
6476-6875 kg	194 050	246 444
további 400 kg-onként	további 9200 Ft + áfa	további 11684 Ft

Érvényes: 2025. március 28-tól a következő díjváltozásig.

ÁLTALÁNOS ELADÁSI ÉS SZÁLLÍTÁSI FELTÉTELEK

A Schiedel Kft termékei megfelelnek az MSZ és az EN DIN szabványoknak, a kéményrendszerek CE minősítéssel rendelkeznek.

1. Kérjük, hogy jelen Általános Eladási és Szállítási Feltételeinket megrendelése előtt gondosan tanulmányozza át, mert nem áll módunkban Vevőinkkel ettől eltérő feltételekben megállapodni.

2. Tájékoztatjuk tisztelt Vevőinket, hogy a Schiedel Kft. szaktanácsadó szolgálata díjtalanul minden Vevője rendelkezésére áll. Ennek keretében a hozzánk eljuttatott építési engedélyezési terv vagy vázlat és megjelölt kazántípus alapján összeállítjuk a kéményelem szükségletét. A nem általunk végzett számolási, tervezési és méretezési tévedések következményeire felelősséget nem vállalunk. Amennyiben ezt a szolgáltatásunkat igénybe kívánja venni, rendelése előtt küldje el telephelyünkre tervrajzát.

A szerződés létrejötte

1. A szerződés a jelen Általános Eladási és Szállítási Feltételek szerint a mindenkor érvényes árak alapján, a vételár befizetésével jön létre. Az így létrejött szerződésnek megfelelően az Eladó vállalja – igény szerint – a kéményelemek Vevő által megadott címre történő szállítását. Saját szállítás esetén a veszprémi telepről történő szállítási és lerakási költségek az eladási áron felül a Vevőt terhelik. Felhívjuk figyelmét, hogy garanciális igény csak garancialevelünk és számla felmutatásával érvényesíthető. A garancia részletes feltételeit a garancialevél tartalmazza.

2. Megrendelések

2.1. A megrendelésnek tartalmaznia kell, hogy mely kéménytípushoz, milyen elemeket és tartozékokat, melyik hónapban kíván vásárolni, valamint közölnie kell a szállítási címet és az átvévő nevét, telefonszámát, behajtási engedély szükségességét vagy súlykorlátozás tényét abban az esetben, ha a szállítást az Eladótól rendeli meg. Amennyiben pontos szállítási címet nem tud megadni, úgy köteles a Vevő részletes leírást ill. rajzot mellékelni a megrendeléshez. Ha a szállítási helyszín behajtási engedély köteles, pótkocsis szerelvénnyel nem megközelíthető, vagy nem aszfaltút visz a címre akkor ezt a Vevőnek a megrendeléskor az Eladóval közölnie kell. Budapesten, ill. más településeken, ahol súlykorlátozás van, vagy a megrendelő telephelyére történik a szállítás, vagy a kisautós beszállításért fordulónként pótdíjat kell fizetni. A kézbesítés a megrendelő címén, emelőhátfalas autóval való kiszállítás esetén a kapuig értendő.

2.2. A Vevő a megrendelésben köteles a termék felhasználási helyéről tájékoztatást adni. A Schiedel Kft. nem jogosult a terméket országon kívül értékesíteni. Ha ezen exporttilalmat valamely Vevőnk megszegi, úgy köteles a szállítmány számla szerinti értékét a Schiedel Kft-nek megfizetni.

2.3. A szállítás pontos napjáról – a termék átvételére való felkészülés érdekében – 1 nappal korábban értesítést adunk, vagy ha az átvévő nem érhető el, akkor a viszonteladót értesítjük a másnapi szállításról.

3. Árak és szállítási díjak

3.1. A Schiedel Kft. által kiadott árak az ország egész területére érvényesek és tartalmazzák a termékek a Kft. veszprémi telephelyén történő egyszeri felrakásának költségeit. Forgalmazó partnereink kedvezményt biztosíthatnak, illetve szezonárat alkalmazhatnak.

3.2. A Schiedel Kft. fenntartja a jogot, hogy az aktuális árlistájában szereplő, súlyskála alapján kiközölt fuvardíjat indokolt esetben a csomagolási eljárást követően, a végző rakatszám figyelembe vételével módosítsa. Ilyen esetben a megrendelőt a Schiedel Kft. vevőszolgálata tájékoztatja a várható szállítási díjról még a szállítás előtt.

4. Csomagolás és szállítás

4.1. Az alapsomag és alapkészletek tartozékai kartondobozba, a hőszigetelő lapok fóliába, habarcsok és ragasztók vödörbe ill. zsákba csomagolva kerülnek kiadásra. A szállításnál és tárolásnál biztosítani kell, hogy ezeket az alkatrészeket nedvesség ne érje, ezért fedett, száraz, fagymentes helyen kell tárolni a beépítésig. Amennyiben a Vevő az árut telephelyeinken kívánja átvenni és csereraklapot (MÁV EUR) előre leegyeztetett mennyiségben biztosít, akkor a kémények összecsomagolása MÁV EUR raklapra történik. Amennyiben a Vevő szállítást rendel meg, és a megrendelt kémény nagymennyiségű (eléri rakatmennyiségű samottcsövet ill. csatlakozót), a Schiedel Kft. a rendelés visszaigazoláskor jelzi a várható MÁV EUR raklapot. Ebben az esetben a raklapért betétdíjat és ÁFA-t kell fizetni. Amennyiben a Vevő kiszámlázott MÁV EUR raklapot telephelyeinkre 3 hónapon belül visszaszállítja, a betétdíjat visszakapja; 3 hónapon túl raklapot nem veszünk át. Felhívjuk figyelmét, hogy csak újra felhasználható, ép állapotú és csak a saját Vevőnknek szállított raklap visszavételére vállalunk kötelezettséget.

4.2. A vevő, ill. megrendelő szállítása esetén az összekészítés időpontját a Schiedel Kft. logisztikai részlegével egyeztetni kell.

4.3. A Schiedel Kéménygyár Kft. a Vevő által megrendelt és szállításra előkészített kémény-alkatrészeket a kommissiózás során védőcsomagolással látja el. A csomagolási díjról a Schiedel Kft. írásos visszaigazolást küld.

4.4. A szerződés szerű teljesítés elismerése úgy történik, hogy a Vevő a szállítólevelet aláírja, vagy ha konkrét szállítási napon a Vevő vagy képviselője az átvételnél személyesen nem jelenik meg, akkor az árut a Vevő költségére az Eladó visszaszállítja. Az esetlegesen a szállításból eredő töréskárt a Vevő vagy képviselője az átvételnél köteles a szállítólevelén feltüntetni abban az esetben, ha a szállítást az Eladó végzi. Amennyiben a Schiedel Kft. volt a fuvaroztató, abban az esetben vevőszolgálata útján ellenőrzi a töréskárt, annak jogossága esetén azt rendezzi. Ezért a törött darabokat meg kell őrizni. A szállítási töréskár igényt az átvévő a szállítást követő 30 napon belül köteles bejelenteni a Schiedel Kft. ügyfélszolgálatán. A saját fuvarszókkal történő elszállítás esetén a töréskár a Vevőt terheli.

4.5. A fémkémény alkatrészek mennyiségétől függően dobozban, vagy dobozban és raklapon kerülnek szállításra.

4.6. A KINGFIRE PARAT kandalló- és kéményrendszerek szállítását csak építési daruval felszerelt címekre vállaljuk.

5. Garancia

5.1. Rendeltetészerű használat esetén a Schiedel Kft. a vásárolt kéménytípushoz tartozó garanciát biztosít, a garancialevélben leírtaknak megfelelően.

5.2. A garancia időtartama a szállítás napjától számít.

6. Késedelmes teljesítés

Amennyiben az Eladó – illetve megbízásából nevében eljáró – a szállító a vállalt szállítási napon kötelezettségeinek nem tesz eleget, úgy jogosult azt a határidő késedelmek nélkül 15 napon belül teljesíteni. Ha tartós üzemzavar, a termeléshez szükséges anyagok tartós hiánya, a közlekedési akadályok és egyéb elháríthatatlan ok miatt az Eladó további 15 napon túl sem tud teljesíteni, jogosult a szerződéstől elállni és köteles a Vevőnek a vételárat visszafizetni.

7. Visszaru kezelés

A Schiedel Kft. kizárólag a hivatalos, érvényben lévő árlistájában szereplő, hibátlan műszaki és esztétikai állapotú kéményalkatrészeket vásárol vissza. A fém kéményrendszereknél a hibátlan műszaki és esztétikai állapot, a csomagolás épségét is jelenti. A visszavásárlás a vásárlást igazoló számla alapján történhet. Visszavásárlási érték a számlázott ár 10%-kal csökkentett értéke. A visszavétel előre egyeztetett időpontban az ügyvezető igazgató előzetes engedélyével lehetséges. A szállítás lebonyolítása és annak költségei a visszáru kezdeményező felet terhelik.

8. Irányadó jog, jogviták

A jelen Általános Eladási és Szállítási Feltételekben nem szabályozott kérdésekben a Polgári Törvénykönyv az irányadó.

Schiedel Kft. Eladó (2024.)

THE SPARK

A szikra ott van mindannyiunkban

Kéménygyártóként mindig készek vagyunk az olyan kérdések megválaszolására, hogy hogyan kaphat egy kémény vagy egy kályha az emberek életében fontos szerepet. Mi kell ahhoz, hogy csodálhassuk, a szikrák táncát, a lángok lobogását, és élvezhessük az otthonos meleget a szobában akár úgy, hogy közben a fűtési rendszerünk független legyen? A szikra vezérel bennünket: hogy kezdeményezően nézünk előre és megfogalmazzuk, mit tartogat számunkra a jövő a családok, a fenntarthatóság, a termék és dizájn valamint az ipar kulcstémáiban. **A szikra, vagyis a THE SPARK, az új nemzetközi kezdeményezésünk és az új mottóink is. Egy mottó, amelynek égése alatt megvilágítjuk a jövő lehetőségeit és azt, hogyan használjuk ki ezeket aktívan.**

THE SPARK – A világ változóban van. A mi ágazatunk is. A globális társadalmi, politikai, gazdasági és technológiai változások új lehetőségeket nyitnak a vállalkozások előtt. A Schiedelnél arra törekszünk, hogy gyorsan és kompetensen reagálhassunk ezekre a kihívásokra, és jövőbeli ügyfeleink elvárásainak is megfeleljünk. Ahhoz, hogy ezt megtehessük, és fejlesztéseink sikeresek legyenek, meg kell értenünk változó igényeiket és viselkedésüket, egy-egy termékhez és szolgáltatáshoz való viszonyukat.

CSALÁDOK



Több minőségi időt tölteni el otthon. Ez nagyon sok ember számára egy igazán vágyott cél. A jelen és a jövő technológiai adottságai ezt lehetővé is teszik számunkra: a távmunka, az online vásárlási lehetőségek, az internettel folyamatosan elérhető tartalmak miatt kényelmesen otthon is maradhatunk. Ez egy jó ok arra, hogy a lakásunkat szépen, komfortosan és praktikusan rendezzük be. A Schiedel már most azon dolgozik, hogy termékei kellemes, okos helykihasználású épületek részei legyenek és jövő lakástulajdonosai ne csak otthon legyenek, hanem valóban jól is érezzék magukat a házukban.

TERMÉK & DIZÁJN



Egy termék esetében a hasznosság és értékállóság manapság már nem elég! A termék ennél többet kell, hogy nyújtson. A nyugalom és a belső béke olyan emocionális állapotok, amelyekre egyre inkább vágyunk. Célunk, hogy a Schiedel termékek használata során kellemes és jó érzések töltsék el vevőinket, és közben biztonságosak legyenek. Letisztult megjelenésű, nyugalmat árasztó külsővel közvetítjük az értékállóságot, a tartósságot, a biztonságos működés pedig a gondosan kiválasztott anyagoknak és a szigorú gyártási normáinknak köszönhető. Meggyőződésünk, hogy a kandelóban lobogó tűz boldogabbá teszi az embereket, és jobb életminőséget, független fűtést tesz lehetővé.

FENNTARTHATÓSÁG



Sohasem volt kérdés a számunkra, hogy ügyfeleinknek a fenntarthatóságot szolgáló, tartós megoldásokat. A látszat gesztusokat mindig is kerültük. Nemcsak forgalmazóként, hanem beszállítóink ügyfeleiként is arra törekszünk, hogy együtt változtassuk meg a világot. A környezetvédelem szívügyünk: azokat a termékeinket, melyek ezt a törekvésünket szolgálják (pl. a speciális termo köpenytéglák, tökéletesebb égést segítő elemek, szűrők stb.) folyamatosan teszteljük és fejlesztjük. A Kingfire termékcsalád az alacsony energiaigényű lakóépületek tökéletes társa: energiahatékony, tüzelőanyag takarékos és alacsony emisszió kibocsátású.

IPAR



A klímaváltozás befolyásolja az ipart és gazdaságot is, és extrém időjárási helyzeteket okoz. A tudatos vásárlók száma növekszik. Nekünk is, mint minden vállalatnak arra kell törekednünk, hogy a jelen változásainak figyelembe vételével fejlesszük új termékeinket és innovatív szolgáltatásainkat. Gyártási és logisztikai folyamataink a fenntarthatóság elveit tartják szem előtt, csakúgy, mint az a törekvésünk, hogy megújuló anyagokat keressünk és hulladékaikat minimalizáljuk. Az adatok, mint a legmodernebb „nyersanyag” okos használatával, és az új termelési lehetőségekkel, mint pl. a 3D-s nyomtatás, tudatosan számolunk. A jövőnk útját a BIM, a 3D-s CAD könyvtár fejlesztésében, valamint a tervezők közreműködésében és az új innovációkban látjuk.

Miben
segíthetünk?



Szaktanácsadás



Kéményválasztás,
-méretezés



Egyedi
megoldások

Kandalló
Inspirátor



Online
katalógusok



Online garancia-
rendszer



3D CAD / BIM

Megjegyzések:

A katalógusban szereplő képek illusztrációk.
Az árlista elkészítése során a legnagyobb gondossággal jártunk el, előfordulhatnak azonban hibák.
A termékek verziói a kiadvány szerkesztéskori állapotát mutatják, az időközbeni esetleges verzióváltásokról érdeklődjön szaktanácsadóinktól.
A Schiedel Kft. a nyomdai hibákból eredő következményekért felelősséget nem vállal,
és a változtatás jogát fenntartja.

Copyright: Schiedel Kft.

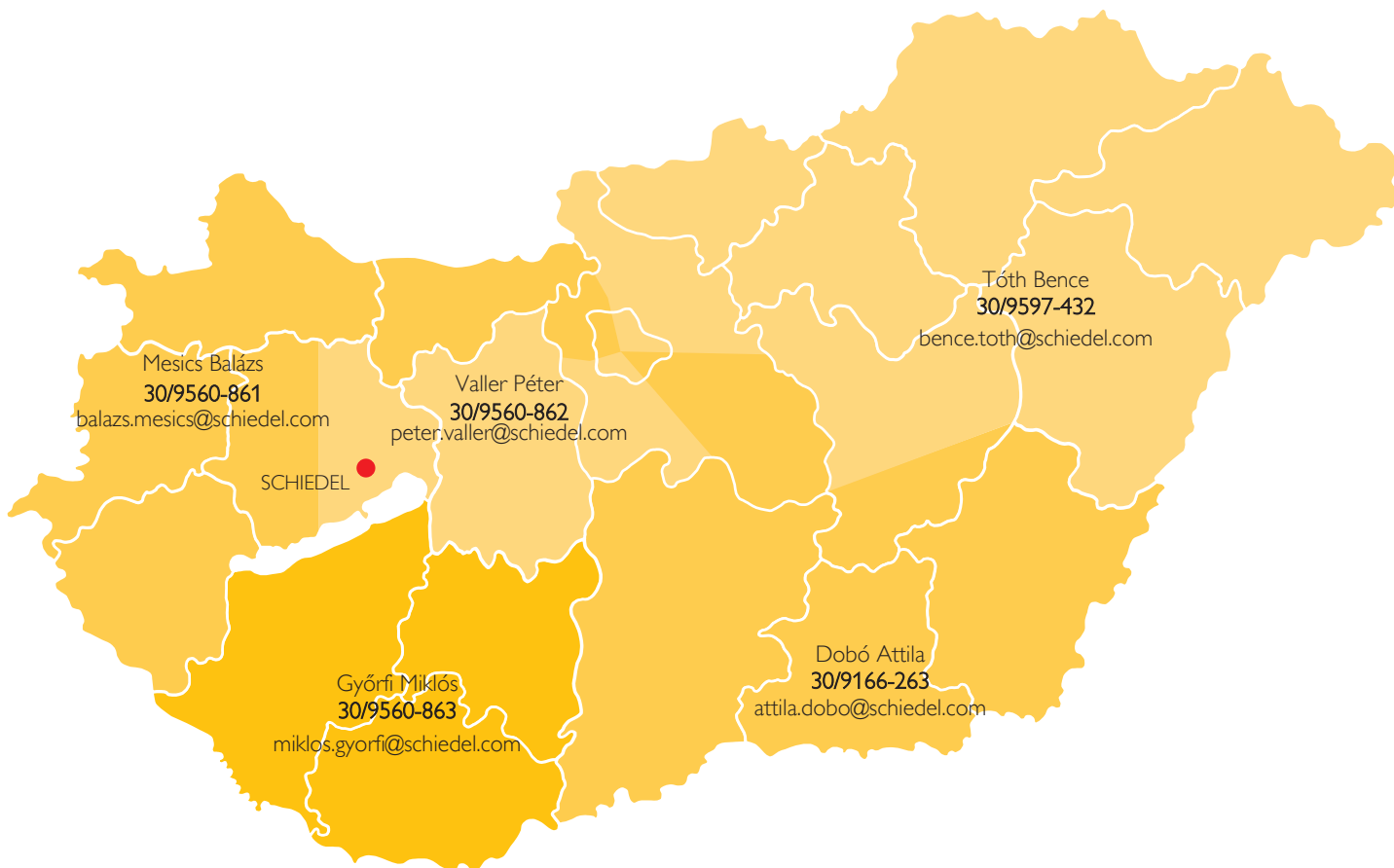

Schiedel Kéménygyár Kft.
8200 Veszprém, Kistó u. 12.
Tel.: 88/576-700
Tel.: 30/582-3584 (sms/mms fogadásra nem alkalmas)
Fax: 88/576-704
www.schiedel.hu
info.hu@schiedel.com



A **standard**
INDUSTRIES COMPANY