

**Verlasse Dich
nicht nur auf
Sonne und Wind**

Plane & baue mit
Schiedel Schornstein



SCHIEDEL

Preisliste 2025

Schornstein- und Ofensysteme

Preise ab Werk ohne MwSt.
Gültig ab 01. Februar 2025

www.schiedel.de

A **standard**
INDUSTRIES COMPANY

SCHIEDEL Europas Nummer 1

Schornsteine, Öfen und
Lüftungslösungen
entwickelt für Ihr Leben.

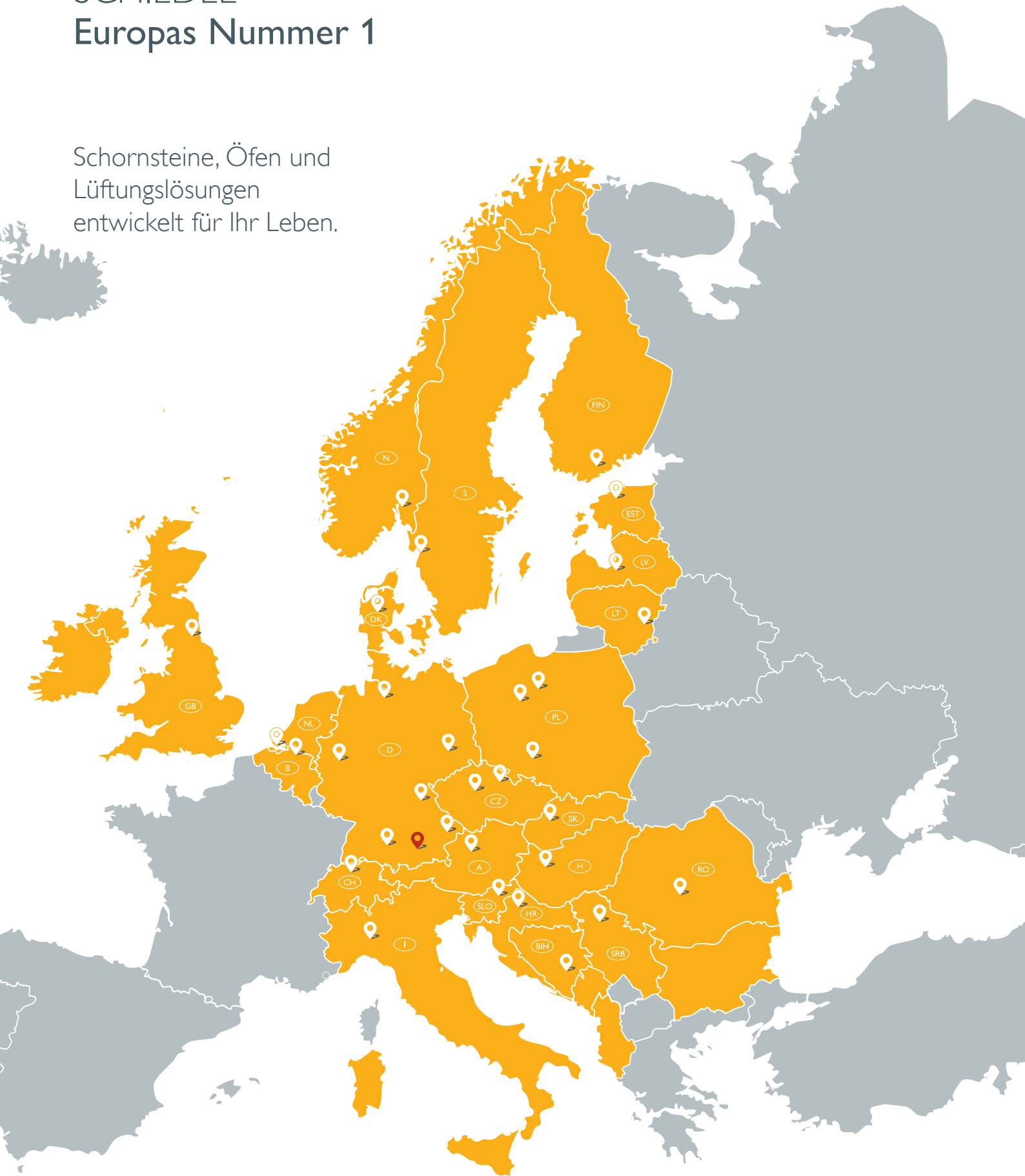

| | | | |
|---|--|------------------|-----|
| Schiedel Keramik Schornsteine | | | 4 |
| Mit nur drei Fragen zum optimalen Schornstein | | | 6 |
| Sichere Wärme – Think hybrid – bau mit Schornstein | | | 8 |
| Unabhängigkeit und Wohnkomfort | | | 9 |
| Der Schiedel Rundum-Sorglos-Service | | | 10 |
| Schiedel Ofen-/Abgassysteme | | | |
| KINGFIRE | Produktbeschreibung | | 12 |
| KINGFIRE | Modell-Übersicht, KINGFIRE KANTO SC - Blauer Engel | | 14 |
| KINGFIRE | Ofen-/Abgasanlage | Anlagenpreise | 15 |
| KINGFIRE | GRANDE SC | Einzelteilpreise | 16 |
| KINGFIRE | KANTO SC / BE | Einzelteilpreise | 16 |
| KINGFIRE | LINEARE SC Glas | Einzelteilpreise | 17 |
| KINGFIRE | LINEARE SC Stahl | Einzelteilpreise | 17 |
| KINGFIRE | RONDO SC | Einzelteilpreise | 18 |
| KINGFIRE | CLASSICO S | Einzelteilpreise | 18 |
| KINGFIRE | Zubehör | | 19 |
| KINGFIRE | Lüftungsgitter, Abbrandsteuerung | | 20 |
| Schiedel Ofensysteme, freistehende Kaminöfen | | | |
| SIRIUS | Produktbeschreibung | Einzelteilpreise | 22 |
| SARGAS | Produktbeschreibung | Einzelteilpreise | 23 |
| Ofensysteme | Ofenrohre, Zubehör | | 24 |
| ABSOLUT – Der universelle Energiesparschornstein | | | |
| ABSOLUT | Produktbeschreibung | | 26 |
| ABSOLUT | Anlagenpreise | | 32 |
| ABSOLUT | Einzelteilpreise | | 36 |
| ABSOLUT | Zubehör, Abdeckplatten | | 42 |
| ABSOLUT PARAT | Anlagenpreise | | 46 |
| ABSOLUT PARAT | Einzelteilpreise | | 48 |
| SIK – Das kompakte Schornsteinsystem mit Ringspalt | | | |
| SIK | Produktbeschreibung | | 56 |
| SIK | Anlagenpreise | | 57 |
| SIK | Einzelteilpreise, Zubehör | | 58 |
| SIK PARAT | Anlagenpreise | | 60 |
| SEK – Das konzentrische Schornsteinsystem | | | |
| SEK | Anlagenpreise | | 62 |
| SEK | Einzelteilpreise, Zubehör | | 63 |
| SEK PARAT | Anlagenpreise | | 64 |
| SIH – Der klassische Isolierschornstein | | | |
| SIH | Anlagenpreise | | 66 |
| SIH | Einzelteilpreise | | 70 |
| SIH | Zubehör, Abdeckplatten | | 76 |
| SIH PARAT | Anlagenpreise | | 80 |
| SIH PARAT | Einzelteilpreise | | 82 |
| Werkseitige Schornsteinverkleidung für geschosshohe Elemente | | | |
| | | | |
| Schiedel Edelstahlaufläufe, vier- und dreischalig | | | |
| Edelstahlaufsätze | Produktbeschreibung | | 88 |
| Edelstahlaufsätze | Anlagenpreise | | 89 |
| Edelstahlaufsätze | Einzelteilpreise | | 92 |
| Edelstahlaufsätze | Bestellblatt | | 98 |
| Schiedel Schornsteinkopfverkleidungen | | | |
| Stülpköpfe aus Faserbeton | Produktbeschreibung | | 100 |
| Logistik-Stülpköpfe | Einzelteilpreise | | 101 |
| Standsicherheit über Dach | | | |
| | | | |
| ePURO TOP Feinstaubabscheider | Produktbeschreibung/ Einzelteilpreise | | 104 |
| ePURO DOOR Feinstaubabscheider | Produktbeschreibung/ Einzelteilpreise | | 106 |
| IGNIS PROTECT ULTRA | Produktbeschreibung/ Einzelteilpreise | | 107 |
| Schiedel Edelstahl-Systeme | | | |
| ICS | Anlagenpreise | | 110 |
| KERASTAR | Anlagenpreise | | 111 |
| Bestellblatt | | | 112 |
| AVANT PARAT | Anlagenpreise, Zubehör | | 114 |
| Schiedel Service | | | |
| Schiedel Service | | | 115 |
| Schiedel Kundendienst | | | 116 |
| Zufuhrentgelte | | | 117 |

Schiedel Keramik Schornsteine

Bauen Sie zukunftsicher, mit qualitativ hochwertigen keramischen Schornsteinsystemen von Schiedel



Der beste Schiedel Schornstein für Feuerstätten aller Art mit raumluftab- und raumluftunabhängiger Betriebsweise.

- Der „Alles-Köner“ für modernste Häuser – passivhaustauglich & H2-ready
- Einzigartiger Compound-Mantelstein mit Schaumbeton-Wärmedämmung
- Werkseitige Dämmung spart Montagezeit, Energie und Kosten
- Optimierte Betriebsweise dank separatem Thermo-Luftzug
- Designfertigfuß als (fast) unsichtbare Lösung für Wohnräume

Das kompakte Schornsteinsystem zur raumluftab- und raumluftunabhängigen Betriebsweise über Ringspalt.

- Konstruiert für den modernen Hausbau mit dichter Gebäudehülle
- Leichtbeton-Mantelstein mit kompaktem Außenmaß
- Isostatisch gepresstes, dichtes Innenrohr und vormontierte Dämmschalen
- Innovativer Designfertigfuß für Wohnräume bzw. kellerloses Bauen
- Feuchteunempfindlich bei allen Brennstoffen



| | ABSOLUT PREMIUM | SIK STANDARD |
|--|-----------------|--------------|
| Exklusiver, separater Thermo-Luftzug | ✓ | |
| Werkseitige Schaumbeton-Dämmung | ✓ | |
| Wohngesund geprüft (Sentinel Holding Institut) | ✓ | |
| Isostatisch gepresstes Keramikrohr | ✓ | ✓ |
| Thermo-Trennstein | ✓ | ✓ |
| Designfertigfuß | ✓ | ✓ |
| Feuchteunempfindlich (W3G) | ✓ | ✓ |
| Raumluftunabhängiger Betrieb | ✓ | ✓ |
| Als geschosshohe Ausführung erhältlich | ✓ | ✓ |

Mit nur drei Fragen zum optimalen Schornstein

| SCHIEDEL | | SCHIEDEL | |
|----------|---------|----------|----------|
| ABSOLUT | PREMIUM | SIK | STANDARD |

| Welche Anwendung? | | | |
|---|-------------------|---|---|
| Einfachbelegung | raumlufthängig | ✓ | ✓ |
| | raumlufunabhängig | ✓ | ✓ |
| Mehrfachbelegung | raumlufthängig | ✓ | ✓ |
| | raumlufunabhängig | ✓ | ✓ |
| Passivhaustauglich | | ✓ | |
| Wohngesund bauen | | ✓ | |
| Welche Heiztechnik? | | | |
| H2-ready | | ✓ | ✓ |
| Brennwerttechnik | | ✓ | ✓ |
| Niedertemperaturtechnik | | ✓ | ✓ |
| Konventionelle Heiztechnik | | ✓ | ✓ |
| Welcher Brennstoff? | | | |
| Biogas | | ✓ | ✓ |
| Wasserstoffgemisch | | ✓ | ✓ |
| Festbrennstoffe (z.B. Pellets, Hackschnitzel, Scheitholz) | | ✓ | ✓ |
| Gas | | ✓ | ✓ |
| Öl | | ✓ | ✓ |

Wohngesund mit Schiedel

Das ABSOLUT Schornsteinsystem wurde vom Sentinel Holding Institut auf Schadstoffe geprüft und als wohngesund empfohlen. www.sentinel-haus.de



Die Anforderungen der Feuerungsverordnungen (FeuVo) der Länder, sowie der Landesbauordnungen (LBO) und der DIN V 18160-1 sind einzuhalten. Vor Ausführung empfehlen wir die Abstimmung mit dem bevollmächtigten Bezirksschornsteinfeger.

Der universelle Energiesparschornstein



- zweischaliges System mit Schaumbeton-Wärmedämmung, W3G geprüft, passivhaustauglich und H2-ready
- für raumlufthängige und raumlufunabhängige Betriebsweise (LAS)¹⁾
- feuchteunempfindlich bei allen Brennstoffen
- Abgastemperaturen ≤ 400 °C
- keramische Profilrohre mit Steckverbindung, Rohrhöhe 133 cm
- Compound-Mantelsteine, Abstandhalter
- auch in geschosshoher Ausführung lieferbar

Der Kompakte



- dreischaliges System
- H2-ready
- für raumlufthängige und raumlufunabhängige Betriebsweise (LAS)
- feuchteunempfindlich bei allen Brennstoffen
- Abgastemperaturen ≤ 400 °C
- keramische Profilrohre mit Steckverbindung, Rohrhöhe 133 cm
- Leichtbeton-Mantelsteine, Mineralwoll-Dämmung, Abstandhalter
- auch in geschosshoher Ausführung lieferbar

¹⁾ Ab Ø 16 cm mit Thermo-Luftzug bzw. Luftzug (Ringspalt bei Ø 12 und 14 cm)

Sichere Wärme. Think hybrid – bau mit Schornstein

Wir setzen auf nachhaltige und sichere Wärmeversorgung durch hybride Heizkombinationen. Denn trotz moderner Wärmepumpen belasten hohe Energiekosten viele Hauseigentümer. Die Unsicherheit über eine zuverlässige Gas- und Stromversorgung verstärkt diese Sorgen. Hier kommen Schornstein und Kaminofen ins Spiel, welche die Effizienz einer Wärmepumpe steigern, Energiekosten senken und die Sicherheit sowie Unabhängigkeit bei der Energieversorgung erhöhen.

Kaminofen: Der Boost für Ihre Wärmepumpe

Wärmepumpen sind zentral für die Energiewende, aber sie allein können teuer werden, besonders bei kalten Temperaturen. Durch die Kombination mit einem Kaminofen können die Betreiber die Stromkosten senken. Bei niedrigen Außentemperaturen heizt der Kaminofen

effizient und schnell und entlastet somit die elektrische Zusatzheizung der Wärmepumpe was den Stromverbrauch reduziert und die Jahreswirtschaftlichkeit verbessert.

Wärmepumpe und Holzofen - das perfekte Team für eine unabhängige, sichere und nachhaltige Wärmeversorgung

Die hybride Lösung aus Wärmepumpe und Kaminofen bietet nicht nur Kosteneinsparungen, sondern erhöht auch die Unabhängigkeit und Sicherheit im Eigenheim. Gerade in geopolitisch unruhigen Zeiten ist eine dezentrale Selbstversorgung entscheidend. Ein holzbetriebener Kaminofen sichert die Wärmeversorgung auch bei Stromausfall oder einem Energieembargo. Denn als heimischer, nachwachsender Rohstoff ist Holz regional und dauerhaft verfügbar.

Auf den Punkt gebracht:

Die hybride Wärmepumpe-Kaminofen-Heizung sorgt für Einsparungen auch bei steigenden Energiekosten, gewährleistet Wärme auch ohne Strom und bietet eine unabhängige und flexible Wärmeversorgung. Sie ist nachhaltig, einsetzbar in Bestandsbau und Neubau, steigert den Wert der Immobilie und schafft darüber hinaus ein gemütliches Ambiente.

Die Vorteile auf einen Blick:

- Einsparung trotz steigender Energiekosten
- Sichere Wärme auch ohne Strom
- Unabhängige & flexible Wärmeversorgung
- Umweltfreundlich
- Einsetzbar in Bestandsbau und Neubau
- Wertsteigerung der Immobilie
- Gemütliches Ambiente

NACHHALTIG
ZUKUNFTSSICHER
EFFIZIENT





Unabhängigkeit und Wohnkomfort

Freiheit. Sicherheit. Unabhängigkeit.

Täglich werden wir konfrontiert mit steigenden Energiepreisen, einer unsicheren Versorgungssituation und dem steigenden und wichtigen Bedarf an Klimaschutz. Heizen und Warmwasseraufbereitung sind der größte Energieposten des privaten Haushalts – und bieten insofern ein großes Einsparpotenzial. Schornsteine und eigene Feuerstätten machen unabhängig von Energiepreisen und Energielieferanten – und sichern eine Heizmöglichkeit – auch bei Strom- und/oder Versorgungsausfall.

Der Schornstein ist im gesamten Haustechnikverbund ein wichtiger Baustein zur effizienten Nutzung von Heizenergie. Einmal eingebaut steht er ein Hausleben lang zur Verfügung. Egal ob für den Betrieb der Zentralheizung oder den Anschluss einer Einzelfeuerstätte, wie Kamin- oder Kachelofen. Als hybride Lösung in Kombination mit einer Wärmepumpe entlastet ein Ofen an kalten Tagen effektiv die elektrische Wärmepumpe. Das senkt Stromkosten und CO₂-Emissionen.

Als europäischer Marktführer bei Schornsteinsystemen bieten wir einzigartige, energieeffiziente und perfekt aufeinander abgestimmte Systemlösungen für Heizen und Lüften bei Neubauten und Renovierung.



Wärme effizient erzeugen

Es geht um das perfekte Zusammenspiel zwischen raumluftunabhängigen Heizgeräten, also Kaminofen und/oder Heizkessel, dem Schornstein sowie moderner Haustechnikinstallationen, wie z.B. Wohnraumlüftung.

Der Schornstein ist dabei zentraler Bestandteil effizienter Energienutzung. Er trägt dazu bei, dass energiesparend ausgelegte, moderne Geräte ihre positiven Eigenschaften auch wirklich entfalten können.

Schiedel gewährleistet hier Sicherheit bei Planung, Einbau und Funktion für Planer, Bauausführende und vor allem den Bauherren. Im Heiztechnikbereich bieten wir mit dem Energiesparschornstein Schiedel ABSOLUT gleich doppelte Sicherheit.

Zum einen ist der ABSOLUT durch den universellen Einsatzbereich immer die richtige Wahl. Er ist H₂-ready, einsetzbar bei Biogas und Wasserstoffgemisch, jeglicher Art von Biomasse-Brennstoffen, wie z.B. Pellets, Stückholz oder Hackschnitzel und auch bei Öl und Gas.

Zum anderen sichern die einzigartige Compound-Bauart und die Komponenten des Schornsteinsystems ABSOLUT die Einhaltung des aktuellen Gebäudeenergiegesetzes.

Unser **ABSOLUT Schornsteinsystem** und die **KINGFIRE Scheitholzöfen** wurden vom Sentinel Holding Institut auf Schadstoffe geprüft und als wohngesund empfohlen. www.sentinel-haus.de



SENTINEL HOLDING
INSTITUT

Der Schiedel Rundum-Sorglos-Service

Schnell und sicher ans Ziel

Erreichen Sie schnell und sicher Ihr gewünschtes Ergebnis und sparen Sie dabei effektiv Zeit – rund um die Uhr. Für unseren Schiedel Rundum-Sorglos-Service ist das kein Problem!

Denn wir verstehen Service als einen wesentlichen Bestandteil des Schiedel-Gesamtpakets. Neben Produktqualität, Sicherheit, Verlässlichkeit, Innovationskraft und einem guten Preis-Leistungs-Verhältnis spielt die Kundenzufriedenheit durch unseren Service eine entscheidende Rolle.

Wir setzen alles daran, unsere Kunden bei ihrer täglichen Arbeit mit Schiedel bestmöglich in jeder Situation zu unterstützen.

Zusätzlich zu den bewährten persönlichen Kontaktmöglichkeiten während der Bürozeiten, wie Besuche nach Terminvereinbarung, Telefon oder E-Mail, bieten wir mit unseren Online-Tools die Möglichkeit, 24/7 das gewählte Schornstein- oder Ofensystem zu planen, auszuschreiben, konfigurieren, kalkulieren und letztendlich zu bestellen. Schnell und effizient führen wir Sie zum gewünschten Ergebnis.

EDI Services

Höhe über Dach-Rechner

Schiedel Profi

3D BIM/CAD
Datenbank

PARAT
Konfigurator

Querschnittsbemessung



Online Webinare

Nutzen Sie Ihre Zeit optimal und erweitern Sie Ihr Wissen online! Mit den Online-Webinaren von Schiedel erfahren Sie alles Wissenswerte rund um die Themen Schornstein, Kamine und Öfen. Unsere Webinare behandeln sowohl rechtliche Aspekte als auch technische und

gestalterische Fragen. Unsere Experten präsentieren aktuelle Trends und grundlegendes Know-how zu unseren Produkten auf verständliche Weise.

Starten Sie jetzt mit topaktuellem Wissen durch und melden Sie sich noch heute an!

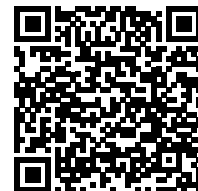

Aktuelle Termine finden Sie unter:
www.schiedel.com/de/fuer-profis/schulungen/online-webinare



Aktuell



Effizient



Bequem



Interaktiv



OFEN +
SCHORNSTEIN
= EINS



 **WOHN**gesund

SCHIEDEL

Schiedel KINGFIRE

Feuergenuss auf kleinstem Raum

www.schiedel.de

 **SENTINEL HOLDING
INSTITUT**

Optimale Systemlösung aus Ofen und Schornstein

Nachhaltig. Platzsparend. Wohngesund.

Die optimale Kombinationslösung aus Ofen und Schornstein – in einem Bauteil

Perfekt vormontiert, schwebt das komplette Ofensystem in der Rohbauphase am Kran an den vorgesehenen Platz im Haus und wird dort stabil verankert.

Raumluftunabhängige Feuerstätte

Die nahezu luftdichten Gebäudehüllen moderner Häuser erfordern innovative, raumluftunabhängige Feuerstätten, die ihre Verbrennungsluft von außen beziehen. Beim **KINGFIRE** wird die Verbrennungsluft über eine Verbindung zum direkt aufgesetzten Schiedel Schornstein **ABSOLUT mit Thermo-Luftzug** von außen zugeführt.

Dies gewährleistet einen sicheren Betrieb des raumluftunabhängigen Heizkamineinsatzes **KINGFIRE**, selbst bei gleichzeitigem Einsatz einer kontrollierten Wohnraumlüftungsanlage. Dadurch wird sichergestellt, dass die Verbrennungsluft weder aus dem beheizten

Aufstellraum entnommen noch mit der dort bereits erwärmten Luft vermischt wird.

Das **KINGFIRE** Ofen- und Abgassystem erfüllt die **höchsten Umwelt- und Sicherheitsstandards**.

Unser **ABSOLUT** Schornsteinsystem und die **KINGFIRE** Scheitholzöfen wurden vom Sentinel Holding Institut **auf Schadstoffe geprüft und als wohngesund** empfohlen.

Weitere Informationen finden Sie unter: www.sentinel-haus.de.



KINGFIRE Premium Qualität

Um die hohen Umweltstandards zu erreichen, wurde in der Konstruktion Wert auf ausschließlich höchst qualitative Bauteile gelegt. Die Feuerraumauskleidung ist aus bestem Schamotte, der Türverschluss hat ein hochwertiges **Soft-Close-System** eingebaut, die Glasscheiben sind aus langlebigem **SCHOTT CERAN Glas**.

Schiedel KINGFIRE

Absolut platzsparend und maximaler Feuergenuss

OFEN +
SCHORNSTEIN
= EINS

SCHIEDEL
ABSOLUT PARAT

Energiesparschornstein
ABSOLUT 18 TL

SCHIEDEL
KINGFIRE

GRANDE SC
KANTO SC PLANO / PODIO
LINEARE SC GLAS
LINEARE SC STAHL
RONDO SC
CLASSICO S

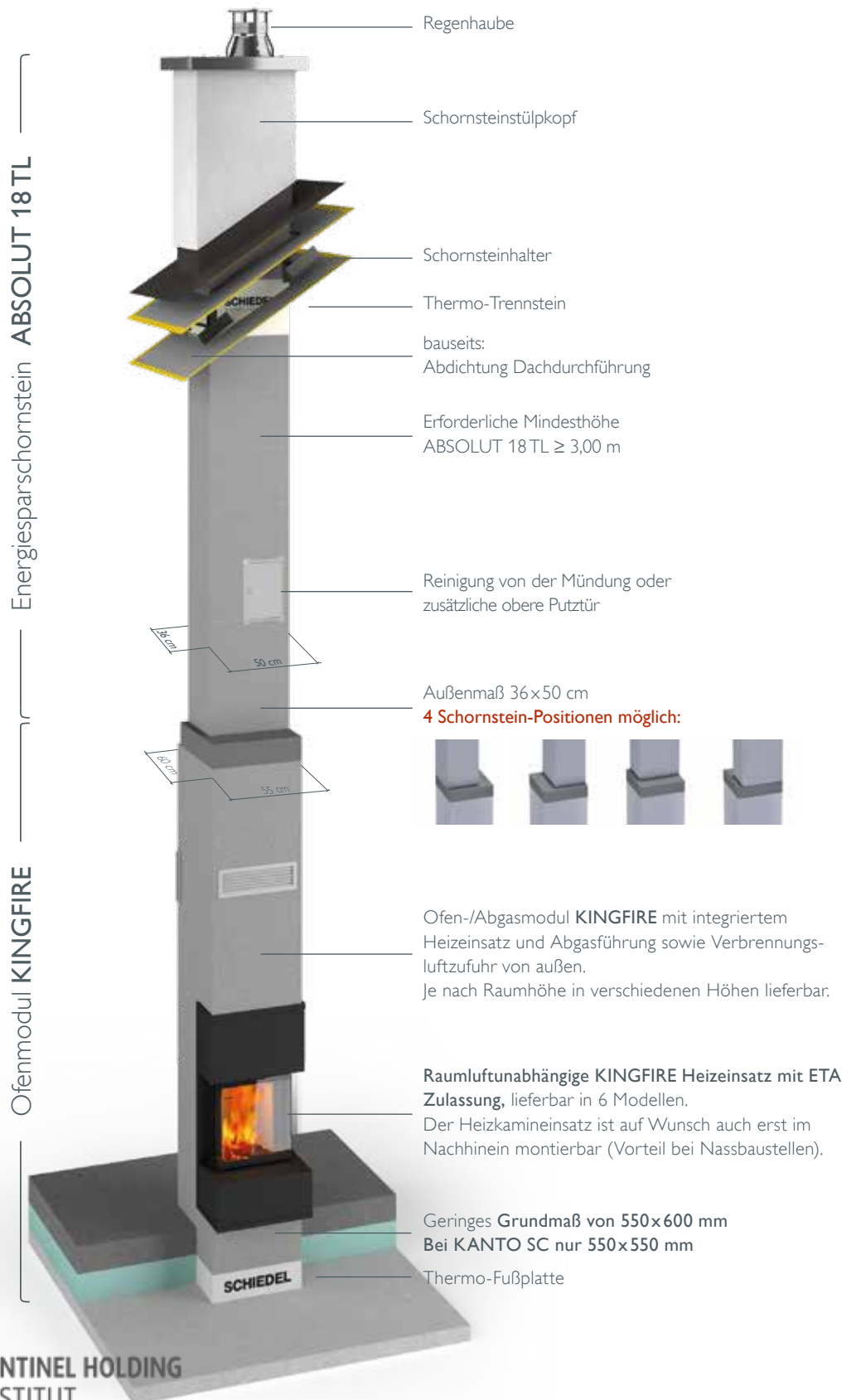

Alle KINGFIRE SC Modelle
optional mit Abbrandsteuerung.

6 Modelle für Ihren persönlichen KINGFIRE



CLASSICO S (Scheitholz)

Im klassischen Design mit scharfer Metallfront.

RONDO SC (Scheitholz)

Leicht abgerundete schwarze Heizzür für noch größeren Einblick ins Feuer.

GRANDE SC (Scheitholz)

Der optimale Raumteiler mit dreiteiligem Sichtfenster und schwarzer Stahl-Designverkleidung.

LINEARE SC Stahl

Geradliniges Design mit eleganter schwarzer Stahlfront.

LINEARE SC Glas

Geradliniges Design mit durchgehender schwarzer Glasfront.

KANTO SC PLANO/PODIO

Eck-Ofensystem in zwei Design-Varianten mit hochschiebbarer Tür.



www.blauer-engel.de/uz212

Der KINGFIRE KANTO SC-BE führt das Umweltzeichen Blauer Engel. Das garantiert die Produkteigenschaften: **nachhaltig und besonders umweltfreundlich** und unterstreicht das Engagement von Schiedel für umweltbewusstes Heizen.

Das Zubehör für die Ausführung des KINGFIRE KANTO SC mit Blauer Engel (BE) ist auf Anfrage erhältlich.

Schiedel KINGFIRE und ABSOLUT PARAT 18 TL



| System KINGFIRE | CLASSICO S | RONDO SC | LINEARE SC Stahl | LINEARE SC Glas | GRANDE SC | KANTO SC |
|----------------------|--------------|--------------|------------------|-----------------|--------------|--------------|
| Modulhöhe 2,86 m | 7.330,00 | 8.250,00 | 7.890,00 | 8.250,00 | 9.780,00 | 9.780,00 |
| ABSOLUT PARAT | 18-TL | 18-TL | 18TL | 18-TL | 18-TL | 18-TL |
| €/Stgm. | 540,20 | 540,20 | 540,20 | 540,20 | 540,20 | 540,20 |
| Anlagenhöhe | €/Anlage | €/Anlage | €/Anlage | €/Anlage | €/Anlage | €/Anlage |
| 5,00 m | 9.112,73 | 10.032,73 | 9.672,73 | 10.032,73 | 11.562,73 | 11.562,73 |
| 5,33 m | 9.290,99 | 10.210,99 | 9.850,99 | 10.210,99 | 11.740,99 | 11.740,99 |
| 5,66 m | 9.469,26 | 10.389,26 | 10.029,26 | 10.389,26 | 11.919,26 | 11.919,26 |
| 6,00 m | 9.652,93 | 10.572,93 | 10.212,93 | 10.572,93 | 12.102,93 | 12.102,93 |
| 6,33 m | 9.831,19 | 10.751,19 | 10.391,19 | 10.751,19 | 12.281,19 | 12.281,19 |
| 6,66 m | 10.009,46 | 10.929,46 | 10.569,46 | 10.929,46 | 12.459,46 | 12.459,46 |
| 7,00 m | 10.193,13 | 11.113,13 | 10.753,13 | 11.113,13 | 12.643,13 | 12.643,13 |
| 7,33 m | 10.371,39 | 11.291,39 | 10.931,39 | 11.291,39 | 12.821,39 | 12.821,39 |
| 7,66 m | 10.549,66 | 11.469,66 | 11.109,66 | 11.469,66 | 12.999,66 | 12.999,66 |
| 8,00 m | 10.733,33 | 11.653,33 | 11.293,33 | 11.653,33 | 13.183,33 | 13.183,33 |
| 8,33 m | 10.911,59 | 11.831,59 | 11.471,59 | 11.831,59 | 13.361,59 | 13.361,59 |
| 8,66 m | 11.089,86 | 12.009,86 | 11.649,86 | 12.009,86 | 13.539,86 | 13.539,86 |
| 9,00 m | 11.273,53 | 12.193,53 | 11.833,53 | 12.193,53 | 13.723,53 | 13.723,53 |
| 9,33 m | 11.451,79 | 12.371,79 | 12.011,79 | 12.371,79 | 13.901,79 | 13.901,79 |
| 9,66 m | 11.630,06 | 12.550,06 | 12.190,06 | 12.550,06 | 14.080,06 | 14.080,06 |
| 10,00 m | 11.813,73 | 12.733,73 | 12.373,73 | 12.733,73 | 14.263,73 | 14.263,73 |
| 10,33 m | 11.991,99 | 12.911,99 | 12.551,99 | 12.911,99 | 14.441,99 | 14.441,99 |
| 10,66 m | 12.170,26 | 13.090,26 | 12.730,26 | 13.090,26 | 14.620,26 | 14.620,26 |
| 11,00 m | 12.353,93 | 13.273,93 | 12.913,93 | 13.273,93 | 14.803,93 | 14.803,93 |
| 11,33 m | 12.532,19 | 13.452,19 | 13.092,19 | 13.452,19 | 14.982,19 | 14.982,19 |
| 11,66 m | 12.710,46 | 13.630,46 | 13.270,46 | 13.630,46 | 15.160,46 | 15.160,46 |
| 12,00 m | 12.894,13 | 13.814,13 | 13.454,13 | 13.814,13 | 15.344,13 | 15.344,13 |
| 12,33 m | 13.072,39 | 13.992,39 | 13.632,39 | 13.992,39 | 15.522,39 | 15.522,39 |
| 12,66 m | 13.250,66 | 14.170,66 | 13.810,66 | 14.170,66 | 15.700,66 | 15.700,66 |

Anlageninhalt:

1 KINGFIRE Betonmodul und Heizeinsatz, 1 KINGFIRE PARAT-Set, 1 Seitenwand-Dämmset, 1 ABSOLUT PARAT Schornsteinelement mit Zubehör

- Thermo-Fußplatte
- Sockelerhöhung
- Thermo-Trennstein
- Putztür, oben
- Revisionstür, oben
- Zubehör bei Montagebauweise

| | €/St. | €/St. | €/St. | €/St. | €/St. | €/St. |
|------------|--------|--------|--------|--------|--------|--------|
| Höhe 10 cm | 124,10 | 124,10 | 124,10 | 124,10 | 124,10 | 124,10 |
| Höhe 7 cm | 175,60 | 175,60 | 175,60 | 175,60 | 175,60 | 175,60 |
| Höhe 14 cm | 175,60 | 175,60 | 175,60 | 175,60 | 175,60 | 175,60 |
| Höhe 33 cm | 297,90 | 297,90 | 297,90 | 297,90 | 297,90 | 297,90 |
| komplett | 383,70 | 383,70 | 383,70 | 383,70 | 383,70 | 383,70 |
| zusätzlich | 204,10 | 204,10 | 204,10 | 204,10 | 204,10 | 204,10 |
| zusätzlich | 380,30 | 380,30 | 380,30 | 380,30 | 380,30 | 380,30 |

Hinweis: Bei Verwendung eines LEDA LUC Druckwächters zur Montage an einem KINGFIRE, ist der Einbau des Einbausets für Druckwächter LUC zwingend erforderlich.

| | | | | | | |
|---------------------------------------|--|---------------------------------|---|--|----------------------------|---|
| | | | | | | |
| Versetzschrauben Set: 4 Stück, SRd 12 | Präventives Vorrüst-Set (für Druckwächter LUC) | Einbausets für Druckwächter LUC | LEDA LUC Druckwächter Paket, Inhalt für Montage in Massivwand | LEDA LUC Druckwächter Paket, Inhalt für Montage in Leichtbauwand | Schornsteinhalter Standard | Schornsteinhalter verstärkte Ausführung |
| 213,60 €/Set | 235,60 €/St. | 140,40 €/St. | 1.586,20 €/St. | 1.878,50 €/St. | 273,50 €/St. | 329,60 €/St. |



KINGFIRE GRANDE SC



raumluftunabhängige Betriebsweise, vorbereitet für Schiedel Abbrandsteuerung, mit integrierter Rückwanddämmung oder dauerhaft belüftet und dreiteiliger Sichtscheibe aus SCHOTT CERAN Glas

| Technische Daten | | |
|--|-------------------|-----------------|
| Ofenmodul- Betonschacht | T | 600 mm |
| | B | 550 mm |
| | H | 2.860 mm |
| | H | 2.960 mm |
| Nennwärmeleistung | Gesamt | 5,8 kW |
| Wirkungsgrad | | 86 % |
| Energieeffizienzklasse | | A+ |
| Gewicht Ofen ohne Betonschacht (kg) | | 195 |
| Gewicht Betonschacht inkl. Ofenmodul (kg) | | ca. 800 |
| Gewicht ABSOLUT 18 TL (kg/stgm) | | 111 |
| Abmessungen ABSOLUT 18 TL (mm) | T x B | 360 x 500 |
| Türfarbe und Ofenkorpus | | schwarz |
| Türabmessungen (Anschlag links) (mm) | H x B | 503 x 450 |
| Fülltürrahmen (kpl. Ofenfront) (mm) | H x B | 1160 x 575 |
| Brennraumgröße (mm) | H x B x T | 580 x 300 x 300 |
| Art.-Nr. | Beschreibung | €/St. |
| 990000732 | KINGFIRE GANDE SC | 9.780,00 |
| Bauhöhe 286 / 296 cm bei Bestellung angeben! | | |



KANTO SC PODIO

KANTO SC PLANO

KINGFIRE KANTO SC



raumluftunabhängige Betriebsweise, vorbereitet für Schiedel Abbrandsteuerung, mit integrierter Rückwanddämmung und 0 mm Abstand zu brennbaren Bauteilen. Sichtscheibe aus SCHOTT CERAN Glas

| Technische Daten | | |
|--|-------------------------|-----------------|
| Ofenmodul- Betonschacht | T | 550 mm |
| | B | 550 mm |
| | H | 2.860 mm |
| | H | 2.960 mm |
| Nennwärmeleistung | Gesamt | 5,8 kW |
| Wirkungsgrad | | > 82 % |
| Energieeffizienzklasse | | A+ |
| Gewicht Ofen ohne Betonschacht (kg) | Stahlverkleidung | 110 |
| Gewicht Betonschacht inkl. Ofenmodul (kg) | | ca. 800 |
| Gewicht ABSOLUT 18 TL (kg/stgm) | | 111 |
| Abmessungen ABSOLUT 18 TL (mm) | T x B | 360 x 500 |
| Türfarbe und Ofenkorpus | | schwarz |
| Türabmessungen (Anschlag links) (mm) | H x B x T | 443 x 262 x 262 |
| Fülltürrahmen Variante PLANO (kpl. Ofenfront) (mm) | H x B | 1179 x 464 |
| Fülltürrahmen Variante PODIO (kpl. Ofenfront) (mm) | H x B | 1179 x 562 |
| Brennraumgröße (mm) | H x B x T | 450 x 220 x 220 |
| Art.-Nr. | Beschreibung | €/St. |
| 990001137 | KINGFIRE KANTO SC PODIO | 9.780,00 |
| 990001137 | KINGFIRE KANTO SC PLANO | 9.780,00 |
| Bauhöhe 286 / 296 cm bei Bestellung angeben! | | |



KINGFIRE LINEARE SC Glas

raumluftunabhängige Betriebsweise, vorbereitet für Schiedel Abbrandsteuerung, mit integrierter Rückwanddämmung und Sichtscheibe aus SCHOTT CERAN Glas



| Technische Daten | | |
|--|--------------------------|-----------------|
| Ofenmodul- Betonschacht | T | 600 mm |
| | B | 550 mm |
| | H | 2.640 mm |
| | H | 2.740 mm |
| | H | 2.860 mm |
| | H | 2.960 mm |
| Nennwärmeleistung | Gesamt | 6 kW |
| Wirkungsgrad | | 86 % |
| Energieeffizienzklasse | | A+ |
| Gewicht Ofen ohne Betonschacht (kg) | | 130 |
| Gewicht Betonschacht inkl. Ofenmodul (kg) | | ca. 800 |
| Gewicht ABSOLUT 18 TL (kg/stgm) | | 111 |
| Abmessungen ABSOLUT 18 TL (mm) | T x B | 360 x 500 |
| Türfarbe und Ofenkörper | | schwarz |
| Türabmessungen (Anschlag links) (mm) | H x B | 1149 x 418 |
| Fülltürrahmen (kpl. Ofenfront) (mm) | H x B | 1224 x 491 |
| Brennraumgröße (mm) | H x B x T | 445 x 265 x 312 |
| Art.-Nr. | Beschreibung | €/St. |
| 990000490 | KINGFIRE LINEARE SC Glas | 8.250,00 |
| Bauhöhe 264 / 274 / 286 / 296 cm bei Bestellung angeben! | | |



KINGFIRE LINEARE SC Stahl

raumluftunabhängige Betriebsweise, vorbereitet für Schiedel Abbrandsteuerung, mit integrierter Rückwanddämmung und Sichtscheibe aus SCHOTT CERAN Glas



| Technische Daten | | |
|--|---------------------------|-----------------|
| Ofenmodul- Betonschacht | T | 600 mm |
| | B | 550 mm |
| | H | 2.640 mm |
| | H | 2.740 mm |
| | H | 2.860 mm |
| | H | 2.960 mm |
| Nennwärmeleistung | Gesamt | 6 kW |
| Wirkungsgrad | | 86 % |
| Energieeffizienzklasse | | A+ |
| Gewicht Ofen ohne Betonschacht (kg) | | 130 |
| Gewicht Betonschacht inkl. Ofenmodul (kg) | | ca. 800 |
| Gewicht ABSOLUT 18 TL (kg/stgm) | | 111 |
| Abmessungen ABSOLUT 18 TL (mm) | T x B | 360 x 500 |
| Türfarbe und Ofenkörper | | schwarz |
| Türabmessungen (Anschlag links) (mm) | H x B | 1149 x 418 |
| Fülltürrahmen (kpl. Ofenfront) (mm) | H x B | 1224 x 491 |
| Brennraumgröße (mm) | H x B x T | 445 x 265 x 312 |
| Art.-Nr. | Beschreibung | €/St. |
| 990000490 | KINGFIRE LINEARE SC Stahl | 7.890,00 |
| Bauhöhe 264 / 274 / 286 / 296 cm bei Bestellung angeben! | | |



KINGFIRE RONDO SC

raumluftunabhängige Betriebsweise, vorbereitet für Schiedel Abbrandsteuerung, mit integrierter Rückwanddämmung und Sichtscheibe aus SCHOTT CERAN Glas



| Technische Daten | | |
|---|-------------------|---------------------------|
| Ofenmodul- Betonschacht | T | 600 mm |
| | B | 550 mm |
| | H | 2.640 mm |
| | H | 2.740 mm |
| | H | 2.860 mm |
| | H | 2.960 mm |
| Nennwärmeleistung | Gesamt | 6 kW |
| Wirkungsgrad | | 86 % |
| Energieeffizienzklasse | | A+ |
| Gewicht Ofen ohne Betonschacht (kg) | | 130 |
| Gewicht Betonschacht inkl. Ofenmodul (kg) | | ca. 800 |
| Gewicht ABSOLUT 18 TL (kg/stgm) | | 111 |
| Abmessungen ABSOLUT 18 TL (mm) | | T x B 360 x 500 |
| Türfarbe und Ofenkörper | | schwarz |
| Türabmessungen (Anschlag links) (mm) | | H x B 1149 x 418 |
| Fülltürrahmen (kpl. Ofenfront) (mm) | | H x B 1224 x 491 |
| Brennraumgröße (mm) | | H x B x T 445 x 265 x 312 |
| Art.-Nr. | Beschreibung | €/St. |
| 990000491 | KINGFIRE RONDO SC | 8.250,00 |



KINGFIRE CLASSICO S

raumluftunabhängige Betriebsweise, mit integrierter Rückwanddämmung und Sichtscheibe aus SCHOTT CERAN Glas



| Technische Daten | | |
|--|-------------------------|---------------------------|
| Ofenmodul- Betonschacht | T | 600 mm |
| | B | 550 mm |
| | H | 2.640 mm |
| | H | 2.740 mm |
| | H | 2.860 mm |
| | H | 2.960 mm |
| Nennwärmeleistung | Gesamt | 7,4 kW |
| Wirkungsgrad | | 83 % |
| Energieeffizienzklasse | | A+ |
| Gewicht Ofen ohne Betonschacht (kg) | | 130 |
| Gewicht Betonschacht inkl. Ofenmodul (kg) | | ca. 800 |
| Gewicht ABSOLUT 18 TL (kg/stgm) | | 111 |
| Abmessungen ABSOLUT 18 TL (mm) | | T x B 360 x 500 |
| Türfarbe und Ofenkörper | | schwarz |
| Türabmessungen (Anschlag links) (mm) | | H x B 819 x 400 |
| Fülltürrahmen (kpl. Ofenfront) (mm) | | H x B 1224 x 491 |
| Brennraumgröße (mm) | | H x B x T 445 x 265 x 312 |
| Art.-Nr. | Beschreibung | €/St. |
| 990000030 | KINGFIRE CLASSICO Stahl | 7.330,00 |
| Bauhöhe 264 / 274 / 286 / 296 cm bei Bestellung angeben! | | |

Erforderliches Zubehör:

| | | | | | | | | |
|----------------------------------|---|---|---|--|----------|----------|--------|----------|
| | | | | | | | | |
| KINGFIRE-Set¹⁾ | Präventives Vorrüst-Set (für Druckwächter LUC) | Einbauset für Druckwächter LUC | LEDA LUC Druckwächter Paket Inhalt für Montage in Massivwand | LEDA LUC Druckwächter Paket Inhalt für Montage in Leichtbauwand | | | | |
| €/Set | Art.-Nr. | €/Set | Art.-Nr. | €/Set | Art.-Nr. | €/Set | | |
| 244,50 | 164365 | 235,60 | 153144 | 140,40 | 146536 | 1.586,20 | 156283 | 1.878,50 |

Hinweis:

Bei Verwendung eines **LEDA LUC Druckwächters** (Art.-Nr. 146536 oder 156283) zur Montage an einem KINGFIRE, ist der Einbau des **Einbausets für Druckwächter LUC** (Art.-Nr. 153144) zwingend erforderlich.

| | | | | | | | | |
|--|---|---|--------------------------------|---------------------------------|--|----------|-----------|--------|
| | | | | | | | | |
| Seitenwand-Dämmset²⁾ | Versetzschlaufen³⁾ Set: 4 Stück, SRd 12 | Thermo-Fußplatte⁴⁾ 60 x 60 cm, zur therm. Trennung von Kellerboden/Fundament: H = 10 cm | Sockelerhöhung 7 cm | Sockelerhöhung 14 cm | Schornsteinhalter⁵⁾ Standard, verstärkt 45° über Eck | | | |
| €/St. | €/Set | Art.-Nr. | €/St. | €/St. | €/St. | Art.-Nr. | €/St. | |
| 121043 | 330,80 | 173291 | 124,10 | 175,60 | 175,60 | 100514 | Standard | 273,50 |
| | | | | | | 108389 | verstärkt | 329,60 |
| | | | | | | 156504 | 45° | 329,60 |

| | | | | | | |
|--|--|--------|---|--------|--|--------|
| Erforderliches Zubehör bei Montagebauweise: | | | Kundendienst Leistungsauszug: | | | |
| ABSOLUT Montage-Box für KINGFIRE⁶⁾ | | | Nachträglicher Einbau^{7) 8)} der Ofeneinsätze LINEARE SC, RONDO SC und CLASSICO S | | Nachträglicher Einbau^{7) 8)} Ofeneinsatz GRANDE SC, KANTO SC | |
| Art.-Nr. | | €/St. | Art.-Nr. | €/St. | Art.-Nr. | €/St. |
| 152010 | Für KINGFIRE LINEARE SC, RONDO SC und CLASSICO S | 380,30 | 930000175 | 705,00 | 930000332 | 995,00 |
| 158693 | Für KINGFIRE GRANDE SC | 380,30 | | | | |
| 176594 | Für KINGFIRE KANTO SC | 380,30 | | | | |

Hinweis:

Bei gleichzeitigem Betrieb eines KINGFIRE Ofens mit einer luftabsaugenden Anlage, welche einen maximalen Unterdruck von 8 Pa nicht sicherstellen kann, ist der Einbau eines Druckwächters erforderlich.

Auskünfte zu den diversen Schiedel Druckwächtern erhalten Sie gerne auf Anfrage.

Wir empfehlen die Abstimmung mit dem bevollmächtigten Bezirksschornsteinfeger.

Partikelabscheider auf Anfrage lieferbar.

¹⁾ Inhalt: Mündungskonus, Versetzanleitung, Rapid fugendicht, Adapterring, Regenhaube

²⁾ Spezial-Dämmplatten mit Nut- bzw. Doppelfeder Ausbildung 2 x 600 x 980 x 150 mm und 1 x 600 x 930 x 150 mm

³⁾ Aus Haftungsgründen keine Rücknahme

⁴⁾ Bei Verwendung der Thermo-Fußplatte ist der Einbau der Sockelerhöhung 7 cm zu berücksichtigen

⁵⁾ Beschreibung siehe Seite 102

⁶⁾ Inhalt: Mündungskonus, Regenhaube, 24 Abstandhalter, Schwamm-Set, 3 Rapid Fugendicht, Adapterring, 33 cm Profilrohr, Sägeblatt, Versetzanleitung

⁷⁾ Transport und Einbau im ebenerdigen Erdgeschoss (max. 2 Stufen)

⁸⁾ Transport und Einbau in unterschiedlichen Etagen durch bauseitige Helfer oder auf Anfrage

Lüftungsgitter ¹⁾

| | | | |
|---|---|--|---|
|  |  |  |  |
| CLASSICO S schwarz | RONDO SC schwarz | GRANDE SC weiß | GRANDE SC schwarz |
| Art.-Nr. €/St. | Art.-Nr. €/St. | Art.-Nr. €/St. | Art.-Nr. €/St. |
| 170743 123,20 | 170760 123,20 | 155774 123,20 | 174108 123,20 |

| | | | |
|--|--|---|--|
|  |  |  |  |
| LINEARE SC schwarz | KANTO SC weiß | KANTO SC schwarz | Sichtschutzblende ²⁾ schwarz |
| Art.-Nr. €/St. | Art.-Nr. €/Set | Art.-Nr. €/Set | Art.-Nr. €/St. |
| 149815 123,20 | 176596 181,60 | 176542 181,60 | 148526 schwarz 45,60 |

¹⁾ Zusatzbestellung Lüftungsgitter gegen Aufpreis möglich.

²⁾ Immer in Kombination mit dem jeweiligen Konvektionsluftgitter zu verwenden und bei Bedarf separat zu bestellen.

Schiedel Abbrandsteuerung

Die Schiedel Abbrandsteuerung regelt anhand der Verbrennungstemperatur **automatisch** den Verbrennungsprozess Ihres KINGFIRE GRANDE SC, KANTO SC, LINEARE SC oder RONDO SC. So wird die optimale Verbrennungsluftzufuhr in jeder Abbrandphase sichergestellt und ein spürbares Plus an Umweltschonung und Effizienz, bei optimaler Brennstoffausnutzung und maximalem Wirkungsgrad geboten.

Preise zur Abbrandsteuerung erhalten Sie gerne auf Anfrage.

Hinweis: Preise sowie Montage/Inbetriebnahme Abbrandsteuerung erhalten Sie gerne auf Anfrage.

TIPP:

Soll gleich oder später eine Abbrandsteuerung installiert werden, kann unnötiger Mehraufwand vermieden werden, wenn in der Rohbauphase ein 230 V Anschluss sowie ein PA-Leiter für den Potentialausgleich bis zur Ofen-Aufstellfläche verlegt wird.





Schiedel SARGAS 3



Schiedel SIRIUS 3.1



Schiedel SIRIUS und SARGAS

Energieeffiziente und moderne Kaminöfen

www.schiedel.de



Schiedel SIRIUS

Die modernsten Kaminöfen von Schiedel. Raumluftunabhängig geprüft



SIRIUS 1.1

Hinweis: Funkenschutzplatte und Kaminbesteck sind nicht im Lieferumfang enthalten und nur Gestaltungsvorschläge.

Technische Daten SIRIUS

| | SIRIUS 1.1 | SIRIUS 3.1 |
|--|---------------|---------------|
| Maße B x H x T in mm | 522x1208x382 | 522x1208x382 |
| Brennraumgröße B x H x T in mm | 340x390x250 | 380x390x250 |
| Gewicht in kg | 133 | 130 |
| Rauchrohrabgang Durchmesser in mm | 150 | 150 |
| Rauchrohrabgang hinten/oben | Ja/Ja | Ja/Ja |
| Ofenkörper/Türenmaterial | Schwarz/Stahl | Schwarz/Stahl |
| Sichtfenster | 1 | 3 |
| Nennwärmeleistung in kW | 6 | 6 |
| Frischlufanschluss Durchmesser in mm | 100 | 100 |
| Betrieb: RaumluftABhängig / RaumluftUNabhängig | Ja/Ja | Ja/Ja |
| Wirkungsgrad in % | 80,8 | 82 |
| Energieeffizienzklasse | A+ | A+ |
| Art.-Nr. | 176715 | 176716 |
| €/Stk. | 2.740,00 | 3.092,00 |



SIRIUS 3.1



Die Vorteile des SIRIUS Ofens

- 2 Modell-Varianten im abgerundetem Design (1.1/3.1)
- **Unabhängig und nachhaltig** heizen mit Scheitholz
- Anschluss möglich an **bestehenden Schornstein**, oder einen optional benötigten **Edelstahl-Außenwandkamin**
- **Hohe Energieeffizienz:** Klasse A+ und umweltfreundliche Verbrennung
- **Geprüft** nach DIN EN 16510
- SIRIUS 3.1 mit **schöner seitlicher Sicht** in den Brennraum dank seitlichen Sichtscheiben



SIRIUS 1.1

SCHIEDEL SARGAS

Moderne Verbrennungstechnik im Doppelpack



SARGAS 1

Hinweis: Funkenschutzplatte ist nicht im Lieferumfang enthalten und nur Gestaltungsvorschlag.

| Technische Daten SARGAS | | |
|--|---------------|---------------|
| | SARGAS 1 | SARGAS 3 |
| Maße B x H x T in mm | 502x1101x408 | 502x1101x408 |
| Brennraumgröße B x H x T in mm | 360x349x277 | 360x349x277 |
| Gewicht in kg | 100 | 100 |
| Rauchrohrabgang Durchmesser in mm | 150 | 150 |
| Rauchrohrabgang hinten/oben | Ja/Ja | Ja/Ja |
| Ofenkörper/Türenmaterial | Schwarz/Stahl | Schwarz/Stahl |
| Sichtfenster | 1 | 3 |
| Nennwärmeleistung in kW | 6,8 | 6,8 |
| Frischlufanschluss Durchmesser in mm | 100 | 100 |
| Betrieb: RaumlufTABhängig / RaumlufTUNabhängig | Ja/Nein | Ja/Nein |
| Wirkungsgrad in % | 81 | 81 |
| Energieeffizienzklasse | A+ | A+ |
| Art.-Nr. | 168870 | 168871 |
| €/Stk. | 2.198,00 | 2.648,00 |



SARGAS 3



SARGAS 1

Die Vorteile des SARGAS Ofen

- 2 Modell-Varianten im kantigen Design (1/3)
- Unabhängig und nachhaltig heizen mit Scheitholz
- Anschluss möglich an bestehenden Schornstein, oder einen optional benötigten Edelstahl-Außenwandkamin
- Hohe Energieeffizienz: Klasse A+ und umweltfreundliche Verbrennung
- Geprüft nach DIN EN 13240
- SARGAS 3 mit schöner seitlicher Sicht in den Brennraum dank seitlichen Sichtscheiben

Schiedel OFENROHRE



Ofenrohre-Material: Stahlblech 2,0 mm, Farbe schwarz Ø150

Optimiert für Schiedel SARGAS und SIRIUS.

Die Design-Verbindungs-Rauchrohre für Holzöfen und Schornsteine zeichnen sich durch klare Ästhetik, elegantes und glattes Design aus.

Hochwertige Ofenrohre, welche das Aussehen Ihres Kaminofens unterstreichen.



| Rauchrohr 1000 mm | |
|-------------------|--------|
| Art.-Nr. | 153545 |
| €/Stk. | 53,00 |
| Nutzlänge (NL) | 950 |

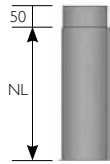

| Rauchrohr 500 mm | |
|------------------|--------|
| Art.-Nr. | 153539 |
| €/Stk. | 30,00 |
| Nutzlänge (NL) | 450 |

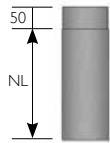

| Rauchrohr 250 mm | |
|------------------|--------|
| Art.-Nr. | 153533 |
| €/Stk. | 21,00 |
| Nutzlänge (NL) | 200 |

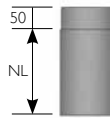

| Rauchrohr 250 mm mit Drosselklappe | |
|------------------------------------|--------|
| Art.-Nr. | 153551 |
| €/Stk. | 41,00 |
| Nutzlänge (NL) | 200 |
| B | 125 |

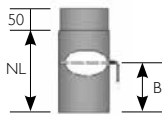

| Bogen 3-teilig 90° | |
|--------------------|--------|
| Art.-Nr. | 153563 |
| €/Stk. | 41,00 |
| A | 180 |
| B | 130 |

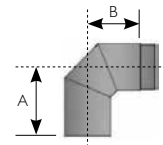

| Bogen 3-teilig 90° mit Tür | |
|----------------------------|--------|
| Art.-Nr. | 153569 |
| €/Stk. | 42,00 |
| A | 180 |
| B | 130 |
| Ødi | 85 |

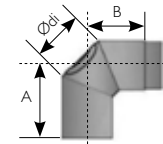

| Rosette 50 mm | |
|---------------|--------|
| Art.-Nr. | 153579 |
| €/Stk. | 16,80 |
| ØA | 155 |
| ØB | 260 |

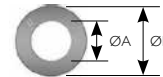

| Dichtschnur für Ofenanschluss Ø 12-14 | |
|---------------------------------------|--------|
| Art.-Nr. | 100546 |
| €/Stk. | 14,70 |
| Dicke in cm | 3 |

aus Mineralfaser,
Dicke veränderbar,
zum Abdichten von
Rauchrohren,
nicht brennbar,
Mineralwollestrick 1,5 lfm

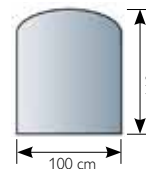

| Glasplatte für Einzelöfen | |
|---------------------------|--------|
| Art.-Nr. | 176643 |
| €/Stk. | 101,00 |
| Gewicht/kg | 21,2 |
| Farbe | klar |

als Funkenschutz

| Anschlussfutter | Schornstein RA-Stutzen Ø | 140 | 160 | 180 | 200 |
|--------------------------------------|--------------------------|--------|--------|--------|--------|
| mit Dichtband für Rauchrohranschluss | Ofenrohr Ø mm | 80 | 80 | 80 | 150 |
| | Art.-Nr. | 100190 | 100193 | 100197 | 100202 |
| | €/Stk. | 168,30 | 180,80 | 194,30 | 209,10 |
| | Ofenrohr Ø mm | 100 | 100 | 100 | |
| | Art.-Nr. | 100191 | 100194 | 100198 | – |
| | €/Stk. | 168,30 | 180,80 | 194,30 | – |
| | Ofenrohr Ø mm | 120 | 120 | 120 | |
| | Art.-Nr. | – | 100195 | 100199 | – |
| | €/Stk. | – | 180,80 | 194,30 | – |
| | Ofenrohr Ø mm | 130 | 130 | 130 | |
| | Art.-Nr. | – | 100196 | 100200 | – |
| | €/Stk. | – | 180,80 | 194,30 | – |
| | Ofenrohr Ø mm | 150 | 150 | 150 | |
| | Art.-Nr. | – | – | 100201 | – |
| | €/Stk. | – | – | 194,30 | – |

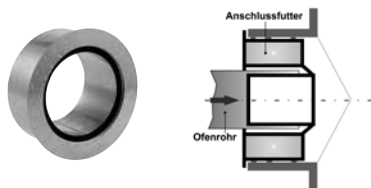



SCHIEDEL

Schiedel ABSOLUT

Der universelle Energiesparschornstein

www.schiedel.de



SCHIEDEL

ABSOLUT PREMIUM

Für energiesparendes und ökologisches Heizen

Die einzigartige Schornsteintechnologie von Schiedel

Der **Compound-Mantelstein** mit integrierter Schaumbeton-Wärmedämmung schafft beste Voraussetzungen für modernes Bauen und ist einzigartig von Schiedel. Darüber gibt er Sicherheit und spart kostbare Zeit bei der Montage.



Der ABSOLUT besitzt die **W3G-Zulassung**, ist **H2-ready** und für den **Betrieb mit Biogas und Wasserstoffgemisch** zugelassen sowie für alle Brennstoffe (Gas, Öl, Festbrennstoffe) bestens geeignet. Er ist **prädestiniert für kondensierende Pellet Feuerstätten**. Die Bauhöhe von 1,33 m pro Stück gibt Sicherheit und spart zudem Zeit beim Versetzen.

Das **Gebäudeenergiegesetz (GEG)** schreibt eine dichte Gebäudehülle vor. Ihr Kamin- oder Kachelofen benötigt zur sicheren Betriebsweise ausreichend Verbrennungsluft (blauer Pfeil). Diese führt der **Thermo-Luftzug** von außen direkt zur Feuerstätte und vermeidet gleichzeitig eine Kaltader im Haus.

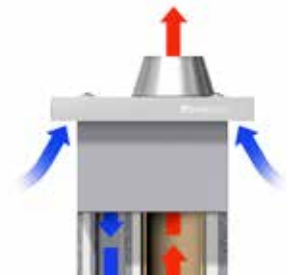

Zum bestmöglichen Energieeinsatz – bis auf Passivhausniveau – ist eine vollständig dichte Gebäudehülle notwendig. Die aufeinander abgestimmten **ABSOLUT Thermo-Elemente** garantieren eine **Blower Door** sichere Ausführung des Schornsteinsystems ABSOLUT.

Langlebigkeit und Zuverlässigkeit sind wichtige Anforderungen an ein modernes Schornsteinsystem. Schiedel ABSOLUT gewährt **30 Jahre Funktionsgarantie**. Zulassungsnummer: DIBt Berlin Z-7.4-3531



Der Schiedel ABSOLUT ist auf **ökologische Heizkonzepte für Heute und die Zukunft** bestens vorbereitet.

Unser **ABSOLUT Schornsteinsystem** wurde vom Sentinel Holding Institut auf Schadstoffe geprüft und als wohngesund empfohlen. www.sentinel-haus.de



Universell & effizient

Absolut durchdacht



Damit die Wärme im Haus bleibt

In herkömmlichen Schornsteinen geht Energie durch Wärmeleitung über die Mantelsteine verloren. Diese Verluste, übers Dach und in ungedämmte Kellerräume, stoppt der **Thermo-Trennstein mit integrierter Schaumglas-Dämmschicht**. Damit bleibt die Wärme im Gebäude.

Der ABSOLUT Energiesparschornstein

- verhindert Wärmeverluste
- spart bis zu 20 % Energiekosten und bis zu 12 % CO₂-Ausstoß mit der Zuheizung von CO₂-neutralen Brennstoffen³⁾

³⁾ Studie der Arbeitsgemeinschaft für zeitgemäßes Bauen e.V. (ARGE), Kiel

Der Thermo-Trennstein für vertikale, thermische Entkoppelung

Der **Thermo-Trennstein** garantiert die vertikale, thermische Entkoppelung des Schornsteins im Niedrigenergie- und Passivhaus. Die integrierte Schaumglas-Dämmschicht trennt bzw. entkoppelt den thermischen Übergang der Wärme nach oben und unten. Durch den Einbau im ABSOLUT-Schornstein, auf Höhe der Kellerdecke und des Dachdurchgangs, werden Wärmeverluste wirkungsvoll verhindert.

TIPP: Die Thermo-Trennschicht ist auch als Thermo-Fußplatte lieferbar.

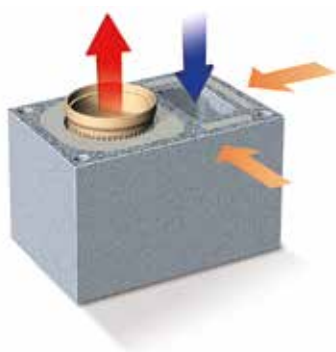
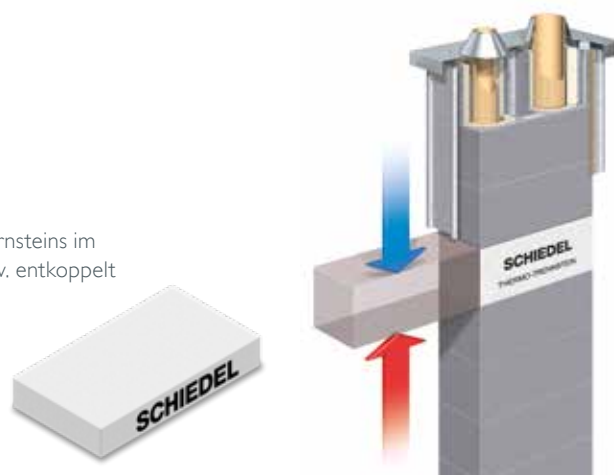

Der ABSOLUT mit Thermo-Luftzug

Der **ABSOLUT mit Thermo-Luftzug** sorgt durch die getrennte Anordnung von Abgas und Zuluftführung für die sichere Funktionsweise von Kamin- und Kachelöfen. Mit der **integrierten Schaumbeton-Wärmedämmung** wird die Entstehung einer Kaltader wirkungsvoll verhindert.

- Keine Kaltader im Gebäude
- Ausreichende Verbrennungsluftversorgung der angeschlossenen Feuerstätte
- Sicherer Betrieb von raumluftunabhängigem Kamin- und Kachelöfen

Der LAS Zuluft-Adapter für ABSOLUT mit Thermo-Luftzug

Der Schiedel LAS Zuluft-Adapter leitet die **Zuluft achsgleich** auf den Abgasanschluss um und ermöglicht so einen unkomplizierten Anschluss der **raumluftunabhängigen Festbrennstoff-Feuerstätte** an den LAS-Schornstein. Neben dem Anschluss auf der Längsseite gibt es auch den Anschluss auf der Stirnseite. Die Anschlussöffnung ist variabel für Zuluftführungen von Ø 80 - 130 mm.

Ⓐ ABSOLUT 18TL14 mit LAS Zuluft-Adapter, Anschluss **Längsseite**

Ⓑ ABSOLUT 18TL mit LAS Zuluft-Adapter, Anschluss **Stirnseite**

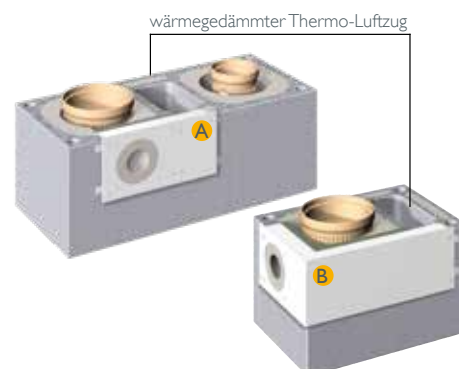

Konstruiert für den modernen Hausbau

Universelle Anwendung für einen zukunftssicheren Einsatz

Unabhängigkeit von Anfang an



■ Absolute Freiheit bei der Wahl des Energieträgers

Biogas, Erdgas, Wasserstoffgemisch, Heizöl, Kohle, Holz oder Holz-Pellets – mit dem Schiedel ABSOLUT steht der Entscheidungsfreiheit bezüglich des Energieträgers nichts im Weg.

■ Absolute Freiheit mit dem 2. Zug

Der Schiedel ABSOLUT bietet die Möglichkeit für knisternde Behaglichkeit, also die Wahl für Kamin- oder Kachelofen. Am $\varnothing 18$ mit **Thermo-Luftzug** können bis zu **3 zugelassene, raumluftunabhängige Festbrennstoff-Feuerstätten** gleicher Bauart gleichzeitig angeschlossen werden (in einer Nutzungseinheit).

■ Sichere Abgasführung auch im Großen

Der Trend bei großen Heizanlagen zu regenerativen Brennstoffen hält weiter an. Schiedel trägt dem Rechnung und bietet als erster Hersteller auch die W3G geprüften Profilkeramikleitrohre in den **Durchmessern 30 und 40 cm** an.

Die großen Durchmesser sind erhältlich in den ABSOLUT Systemen:

- einzügig: $\varnothing 30$ und 40 cm^1
- einzügig TL: $\varnothing 25 \text{ cm}$
- einzügig L: $\varnothing 30$ und 40 cm^1

¹⁾ Nur in PARAT Bauweise

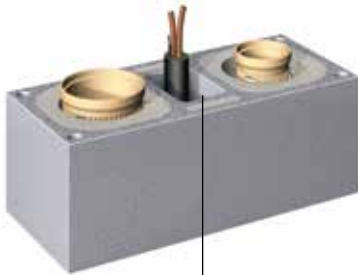

Thermo-Luftzug

Der einzigartige Compound-Mantelstein

Wärmeschutz für die Zukunft

Er ist die perfekte Ergänzung zum keramischen Profilleitrohr und entspricht mit seiner **einzigartigen integrierten Wärmedämmung** und **energieeffizienten Komponenten** höchsten Anforderungen moderner Gebäude. Der **Thermo-Luftzug** kann auch als **Installationszug**, für sofortige oder nachträgliche Installationen (z. B. Steuerleitungen für Solaranlagen etc.) verwendet werden.

Blower-Door-dicht

A Dichter Anschluss

Der Rauchrohr-Anschluss, bestehend aus alukaschierter Mineralfaserfrontplatte mit integriertem Putzgewebe, Putzring und Frontblende, sichert den sauberen und Blower-Door-dichten Feuerstättenanschluss und vermeidet effektiv eine Leckagenbildung.

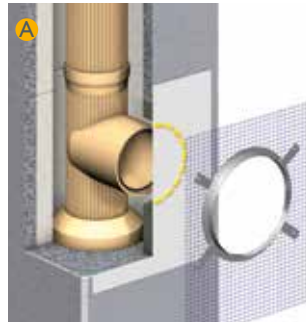

Blower-Door-dichter Rauchrohr-Anschluss

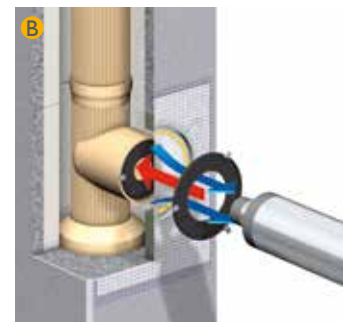

Steck-Adapter innen und außen
Ringspalt nur bei li. $\varnothing 12+14 \text{ cm}$

B Flexible Leitungsverbindung

Ganz gleich, welchen Durchmesser die Verbindungsleitung zwischen Feuerstätte und Schornstein hat, der Schiedel Steck-Adapter (max. Abgastemperatur $200 \text{ }^\circ\text{C}$) ermöglicht immer einen sicheren Anschluss. Die elastische Innen- und Außenmembrane dichtet den Anschluss zuverlässig ab und überbrückt auch geringe Achsabweichungen in der Rohrverbindung.



Perfekt aufeinander abgestimmt

Praxisgerechte Anwendung – heute und morgen

Monolithische Anschlussformstücke

Die neue Generation von **Anschlussformstücken** mit Kondensat-Ablaufrille sind in den gängigsten Größen durch das monolithische Pressverfahren, also ohne Klebestellen, **noch sicherer**.



ABSOLUT Design-Fertigfuß – speziell für kellerloses Bauen

Ergänzend zum ABSOLUT Standard Lieferprogramm hat Schiedel den ersten Schornsteinfuß für Wohnräume mit Designtür statt Putztür entwickelt. Durch die **bündig schließende Tür** integriert sich das neue Fußteil auf fast unsichtbare Weise harmonisch in das Wohnumfeld.

- Putz-/Revisions- und Kondensattür entfallen
- Designtür (25 x 65 cm) wird bauseits eingeputzt
- Verdeckter Kondensatablauf

Der neue **ABSOLUT Design-Fertigfuß** ist lieferbar bei den ABSOLUT Varianten EZ und EZTL Ø 12 bis 20 cm.

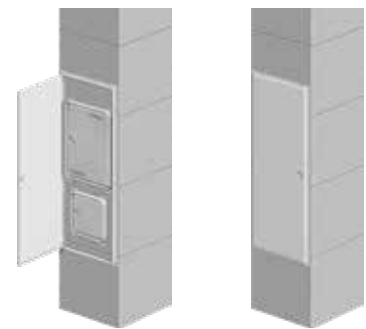

Alternativ lassen sich Putz- und Kondensattür einfach und sauber durch die **weiße Abdeckblende** (Art.-Nr. 146690) verdecken.

Der Schornstein-Fuß am Stück

Komplett vormontierter Fertigfuß für eine einfachere, schnellere und sicherere Verarbeitung.

Ein Kondensatanschluss zur bauseitigen Ableitung ist bereits im Fuß integriert. Somit kann dies über den Siphonschlauch in der Kondensatblendentür (Werkszustand) oder über die Anbindung an ein bauseitig vorinstalliertes HT-Rohr DN 40 im Sockelbereich des Fertigfußes erfolgen. Die montierte Kondensatblendentür-Ausführung mit Öffnung kann durch das geschlossene Kondensatblendentürblatt (Art.-Nr. 137660) ersetzt werden.

Ist bauseits keine Ableitung vorgesehen, kann ein auswechselbarer **Kondensatauffangbeutel** (Art.-Nr. 900000505, Fassungsvermögen 3 ltr.) problemlos angeschlossen werden. In diesem Fall empfiehlt sich ebenfalls die gleichzeitige Nutzung des geschlossenen Kondensatblendentürblatts (Art.-Nr. 137660) sowie einer ABSOLUT Regenhaube.

Durch die spezielle Konstruktion des Fertigfußes ist unterhalb der Putztür ein **4-seitiger Verbrennungsluftanschluss**, z.B. mit der **Blower-Door-Zuluftblende** (s. Zubehör ab S.42), möglich.

Mit dem Adapterring im Fertigfußpaket wird nur **ein Fertigfuß für 4 verschiedene Rohrdurchmesser** (Ø 12-14-16-18 cm) verwendet.

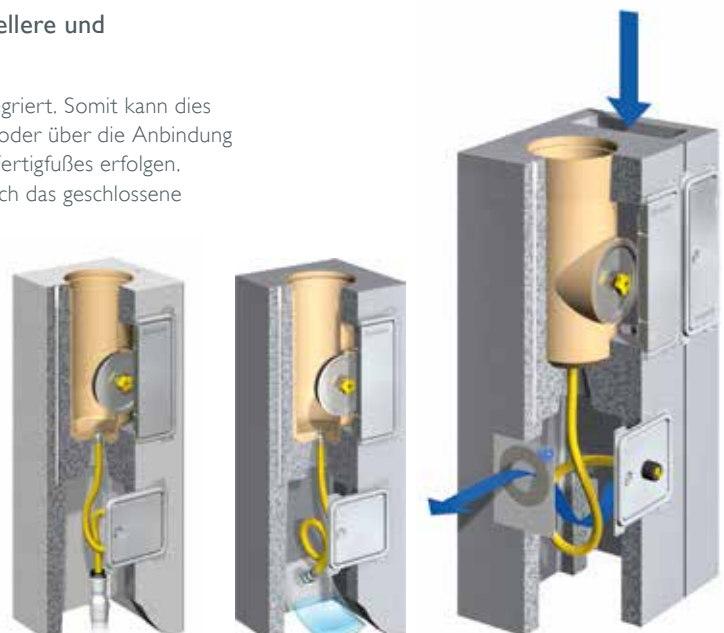

Materialermittlung

Schornsteinhöhe
gesamt in Stgm.
inkl. Fertigfuß

Anzahl der benötigten
Profilrohre in Stück

Ø 12-20 / Ø 25

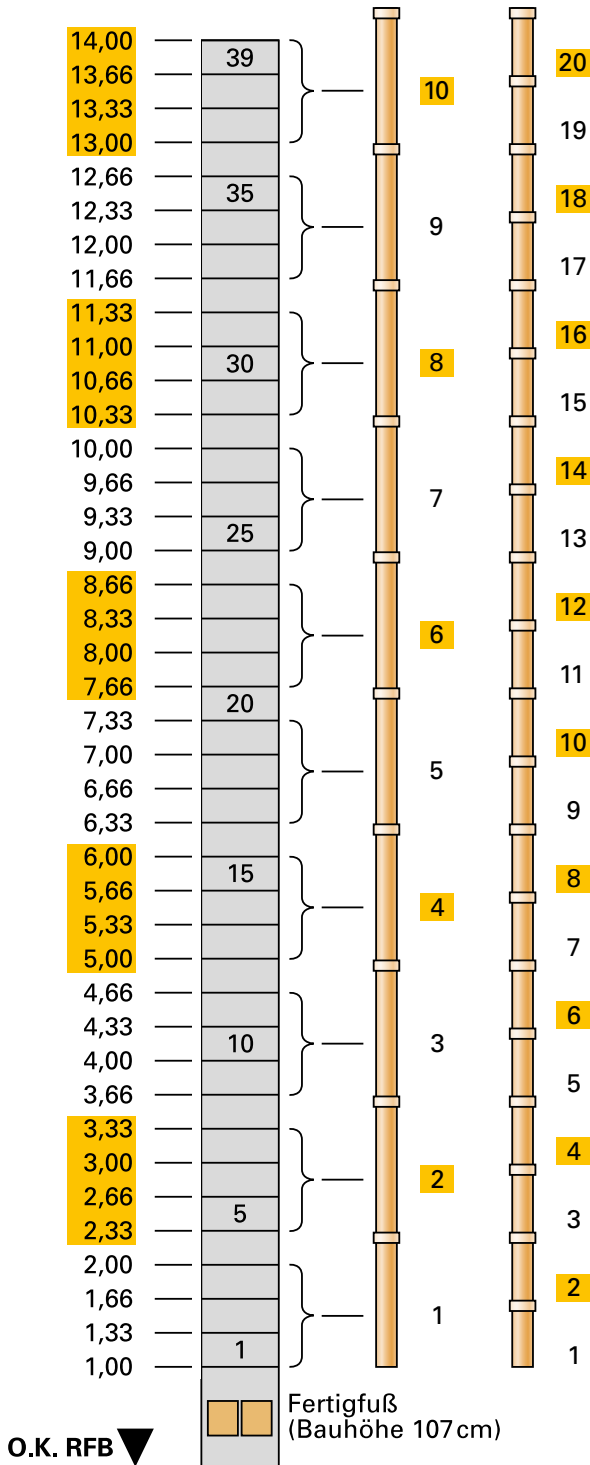

O.K. RFB

Beispiel:

Vorgabe:
10,00 Stgm.

System ABSOLUT 18-TL-14
mit Fertigfuß und Rauchrohranschluss
Ø 18 und Ø 14

Materialermittlung:

| Menge | Artikel-Bezeichnung | Art.-Nr. |
|------------|--------------------------------|----------|
| 1 St. | Fertigfuß | 100106 |
| 1 St. | Fertigfußpaket Ø 18 | 100115 |
| 1 St. | Fertigfußpaket Ø 14 | 100113 |
| 27 St. | Compound-Mantelstein | 100026 |
| 6 St. | Profilrohr Ø 18 | 100040 |
| 6 St. | Profilrohr Ø 14 | 100038 |
| 1 St. | Anschlusspaket RA 90° Ø 18 | 100053 |
| 1 St. | Anschlusspaket RA 90° Ø 14 | 100051 |
| 1 St. | Edelstahl-Abdeckplatte, 8,5 cm | 108300 |
| alternativ | Stülpkopf | |
| 1 St. | Dünnbettmörtel | 100203 |

TIPP

Optional mit ABSOLUT Design-Fertigfuß bei den Varianten EZ und EZTL Ø 12 - 20 cm.



Anmerkungen

- Je Anschlusspaket (RA/PA) reduziert sich die Anzahl der Profilrohre um 1 Stück.
- Je Thermo-Trennstein reduziert sich die Anzahl der Compound-Mantelsteine um 1 Stück.
- Verwendung Thermo-Trennstein:
Bei Beginn des Schornsteins im Kaltbereich = 2 St. (für Kellerdecke und Dachdurchgang), bei Beginn des Schornsteins im Warmbereich = 1 St. (für Dachdurchgang) erforderlich.

Zur korrekten Ermittlung der Schornsteinhöhe über Dach sowie der Standsicherheit beachten Sie bitte unsere Online-Tools im Bereich „Für Profis“ auf www.schiedel.de.

Bauteil-Zuordnung

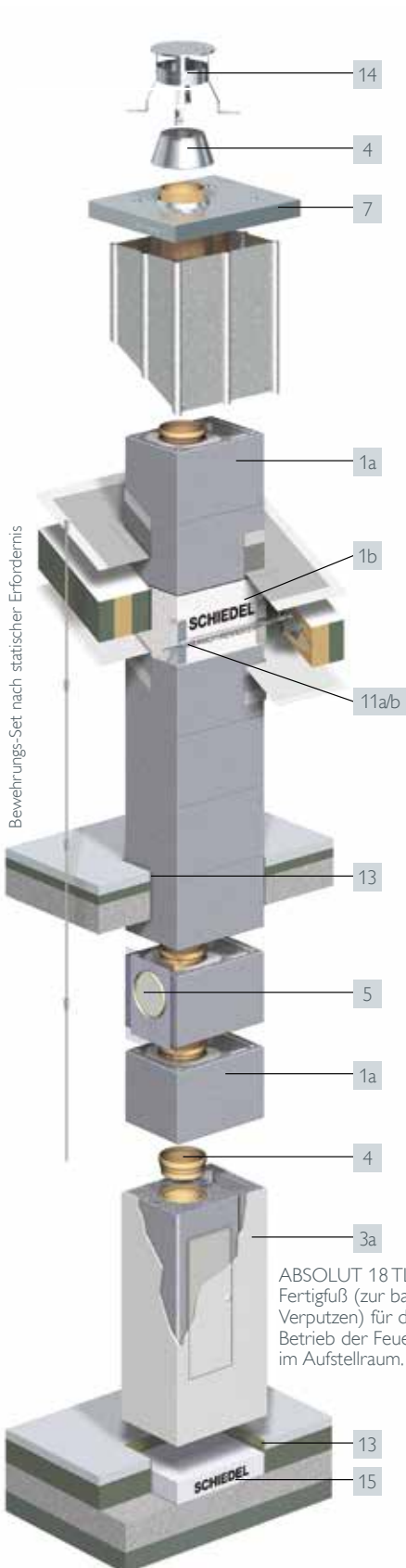

ABSOLUT 18 TL mit Option Design-Fertigfuß (zur bauseitigen Verkleidung, z.B. Verputzen) für den raumluftunabhängigen Betrieb der Feuerstätte bei Montagebeginn im Aufstellraum.

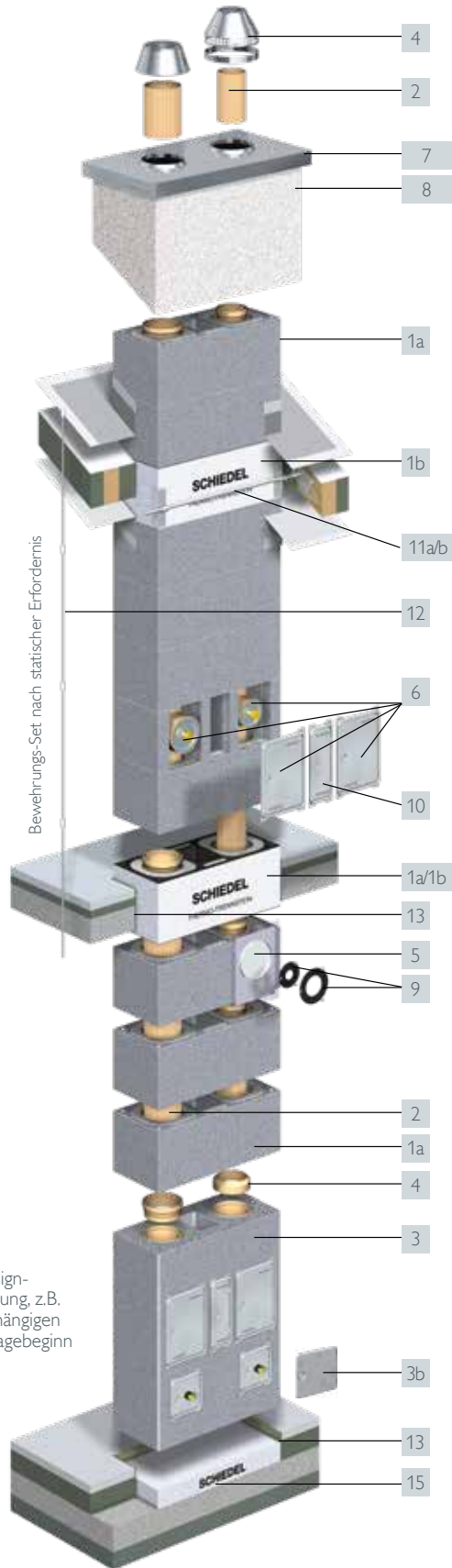

- 1a Compound-Mantelstein
- 1b Thermo-Trennstein
- 2 Profilrohr
- 3 Fertigfuß
- 3a Design-Fertigfuß
- 3b Option: geschlossene Blende
- 4 Inhalt Fertigfußpaket
- 5 Anschlusspaket RA 90°
- 6 Anschlusspaket PA
- 7 Edelstahl-Zuluftkopfplatte
- 8 Stülpkopf
- 9 Steck-Adapter (Ø 12-14 cm)
- 10 Revisionstür BD
- 11a/b Schornsteinhalter
- 12 Bewehrungs-Set nach statischer Erfordernis
- 13 Bauteil-Trennplatte
- 14 Regenhaube
- 15 Thermo-Fußplatte

einzigig



Ø 12-14 cm mit Ringspalt für raumluftunabhängigen Betrieb



inkl. Edelstahl-Abdeckplatte nach Wahl ✓

inkl. Profilrohre ✓

inkl. Compound-Mantelsteine ✓

inkl. Rauchrohranschluss 90° ✓

inkl. Fertigfuß und Fertigfußpaket ✓

Hinweis: Ø 30 und 40 nur noch in PARAT Bauweise lieferbar.

| Lichter Ø cm | 12 | 14 | 16/18 | 20 | 25 |
|--------------|----------|----------|-----------------|----------|----------|
| Typ | ABS 12 | ABS 14 | ABS 16/ABS 18 | ABS 20 | ABS 25 |
| Außenmaß cm | 36/36 | 36/36 | 36/36 | 38/38 | 48/48 |
| kg/Stgm. | 71 | 71 | (16)73 - (18)74 | 80 | 130 |
| Anlagenhöhe | €/Anlage | €/Anlage | €/Anlage | €/Anlage | €/Anlage |
| 5,00 m | 2.504,00 | 2.504,00 | 2.832,00 | 3.175,20 | 4.371,60 |
| 5,33 m | 2.543,40 | 2.543,40 | 2.871,40 | 3.219,50 | 4.438,10 |
| 5,66 m | 2.582,80 | 2.582,80 | 2.910,80 | 3.263,80 | 4.671,50 |
| 6,00 m | 2.622,20 | 2.622,20 | 2.950,20 | 3.308,10 | 4.738,00 |
| 6,33 m | 2.813,60 | 2.813,60 | 3.205,20 | 3.596,70 | 4.971,40 |
| 6,66 m | 2.853,00 | 2.853,00 | 3.244,60 | 3.641,00 | 5.037,90 |
| 7,00 m | 2.892,40 | 2.892,40 | 3.284,00 | 3.685,30 | 5.271,30 |
| 7,33 m | 2.931,80 | 2.931,80 | 3.323,40 | 3.729,60 | 5.337,80 |
| 7,66 m | 3.123,20 | 3.123,20 | 3.578,40 | 4.018,20 | 5.571,20 |
| 8,00 m | 3.162,60 | 3.162,60 | 3.617,80 | 4.062,50 | 5.637,70 |
| 8,33 m | 3.202,00 | 3.202,00 | 3.657,20 | 4.106,80 | 5.871,10 |
| 8,66 m | 3.241,40 | 3.241,40 | 3.696,60 | 4.151,10 | 5.937,60 |
| 9,00 m | 3.432,80 | 3.432,80 | 3.951,60 | 4.439,70 | 6.171,00 |
| 9,33 m | 3.472,20 | 3.472,20 | 3.991,00 | 4.484,00 | 6.237,50 |
| 9,66 m | 3.511,60 | 3.511,60 | 4.030,40 | 4.528,30 | 6.470,90 |
| 10,00 m | 3.551,00 | 3.551,00 | 4.069,80 | 4.572,60 | 6.537,40 |
| 10,33 m | 3.742,40 | 3.742,40 | 4.324,80 | 4.861,20 | 6.770,80 |
| 10,66 m | 3.781,80 | 3.781,80 | 4.364,20 | 4.905,50 | 6.837,30 |
| 11,00 m | 3.821,20 | 3.821,20 | 4.403,60 | 4.949,80 | 7.070,70 |
| 11,33 m | 3.860,60 | 3.860,60 | 4.443,00 | 4.994,10 | 7.137,20 |
| 11,66 m | 4.052,00 | 4.052,00 | 4.698,00 | 5.282,70 | 7.392,60 |
| 12,00 m | 4.091,40 | 4.091,40 | 4.737,40 | 5.327,00 | 7.459,10 |
| 12,33 m | 4.130,80 | 4.130,80 | 4.776,80 | 5.371,30 | 7.710,50 |
| 12,66 m | 4.170,20 | 4.170,20 | 4.816,20 | 5.415,60 | 7.777,00 |

Anlageninhalt:

1 Fertigfuß (3), 1 Fertigfußpaket (4), 1 RA 90° (5), Mantelsteine (1a), Profilrohre (2), Abstandshalter, Rapid fugendicht und Dünnbettmörtel, 1 Edelstahl-Abdeckplatte nach Wahl ¹⁾ (7)

Zubehör – als Zuschlag

- Fußausführung mit Design-Fertigfuß
- Rauchrohranschluss RA 90° RA 45° (Zuschlag zu RA 90°)
- Thermo-Fußplatte Thermo-Trennstein
- Putztür, oben
- ABSOLUT Regenhaube
- Fußausführung in Montagebauweise

| | €/St. | €/St. | €/St. | €/St. | €/St. |
|----------------|----------|----------|----------|----------|----------|
| zusätzlich | 204,00 | 204,00 | 204,00 | 230,00 | - |
| zusätzlich | 98,60 | 98,60 | 124,10 | 158,60 | 349,20 |
| alternativ | - | 44,70 | 61,30 | 69,20 | 110,10 |
| Höhe 10 cm | 97,20 | 97,20 | 97,20 | 113,80 | 182,50 |
| Höhe 33 cm | 220,20 | 220,20 | 220,20 | 244,60 | 317,00 |
| komplett | 281,50 | 281,50 | 289,00 | 294,50 | 489,60 |
| zusätzlich | 136,20 | 136,20 | 136,20 | 141,10 | 168,00 |
| alternativ | €/Anlage | €/Anlage | €/Anlage | €/Anlage | €/Anlage |
| Preisminderung | -113,90 | -113,90 | -81,90 | -86,00 | -204,40 |

¹⁾ Edelstahl-Abdeckplatten Varianten siehe Seite 45

Weiteres Zubehör: Steckadapter siehe Seite 42

Logistik-Stülpköpfe sowie Oberflächen und Farben s. S. 100

| | | | | | |
|---|--|------------------------|------------------------|----------------------------|---|
| | | | | | |
| Kondensatauffangbeutel mit Kupplungsstück | Kondensattürblatt Blower-Door-dicht, geschlossen | Bewehrungs-Set 4 x 4 m | Bewehrungs-Set 4 x 6 m | Schornsteinhalter Standard | Schornsteinhalter verstärkte Ausführung |
| 102,20 €/St. | 31,60 €/St. | 341,50 €/Set | 498,10 €/Set | 273,50 €/St. | 329,60 €/St. |

einzigig mit Thermo-Luftzug/Installationszug

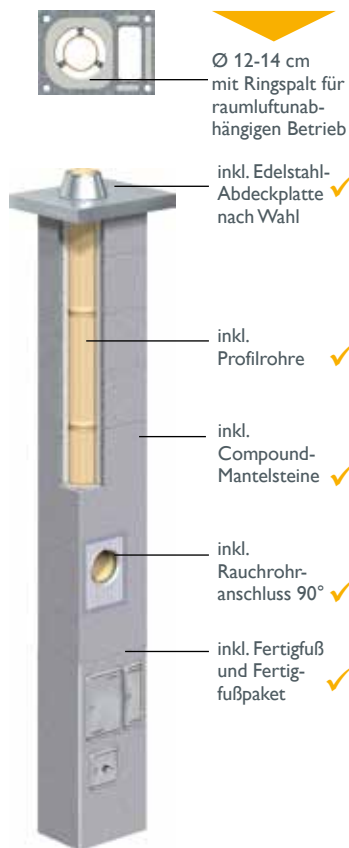

Ø 12-14 cm mit Ringspalt für raumluftunabhängigen Betrieb

inkl. Edelstahl-Abdeckplatte nach Wahl

inkl. Profilrohre

inkl. Compound-Mantelsteine

inkl. Rauchrohranschluss 90°

inkl. Fertigfuß und Fertigfußpaket

Hinweis: Ø 30L und 40L nur noch in PARAT Bauweise lieferbar.

| Lichter Ø cm | 12-TL | 14-TL | 16-TL/18-TL | 20-TL | 25-TL ¹⁾ |
|--------------|----------|----------|-------------------|----------|---------------------|
| Typ | ABS 12TL | ABS 14TL | ABS 16TL/ABS 18TL | ABS 20TL | ABS 25TL |
| Außenmaß cm | 36/50 | 36/50 | 36/50 | 38/54 | 48/62 |
| kg/Stgm. | 97 | 97 | (16)99 - (18)100 | 112 | 159 |
| Anlagenhöhe | €/Anlage | €/Anlage | €/Anlage | €/Anlage | €/Anlage |
| 5,00 m | 2.911,10 | 2.911,10 | 3.239,10 | 3.661,50 | 4.593,40 |
| 5,33 m | 2.968,30 | 2.968,30 | 3.296,30 | 3.725,40 | 4.680,10 |
| 5,66 m | 3.025,50 | 3.025,50 | 3.353,50 | 3.789,30 | 4.933,70 |
| 6,00 m | 3.082,70 | 3.082,70 | 3.410,70 | 3.853,20 | 5.020,40 |
| 6,33 m | 3.291,90 | 3.291,90 | 3.683,50 | 4.161,40 | 5.274,00 |
| 6,66 m | 3.349,10 | 3.349,10 | 3.740,70 | 4.225,30 | 5.360,70 |
| 7,00 m | 3.406,30 | 3.406,30 | 3.797,90 | 4.289,20 | 5.614,30 |
| 7,33 m | 3.463,50 | 3.463,50 | 3.855,10 | 4.353,10 | 5.701,00 |
| 7,66 m | 3.672,70 | 3.672,70 | 4.127,90 | 4.661,30 | 5.954,60 |
| 8,00 m | 3.729,90 | 3.729,90 | 4.185,10 | 4.725,20 | 6.041,30 |
| 8,33 m | 3.787,10 | 3.787,10 | 4.242,30 | 4.789,10 | 6.294,90 |
| 8,66 m | 3.844,30 | 3.844,30 | 4.299,50 | 4.853,00 | 6.381,60 |
| 9,00 m | 4.053,50 | 4.053,50 | 4.572,30 | 5.161,20 | 6.635,20 |
| 9,33 m | 4.110,70 | 4.110,70 | 4.629,50 | 5.225,10 | 6.721,90 |
| 9,66 m | 4.167,90 | 4.167,90 | 4.686,70 | 5.289,00 | 6.975,50 |
| 10,00 m | 4.225,10 | 4.225,10 | 4.743,90 | 5.352,90 | 7.062,20 |
| 10,33 m | 4.434,30 | 4.434,30 | 5.016,70 | 5.661,10 | 7.315,80 |
| 10,66 m | 4.491,50 | 4.491,50 | 5.073,90 | 5.725,00 | 7.402,50 |
| 11,00 m | 4.548,70 | 4.548,70 | 5.131,10 | 5.788,90 | 7.656,10 |
| 11,33 m | 4.605,90 | 4.605,90 | 5.188,30 | 5.852,80 | 7.742,80 |
| 11,66 m | 4.815,10 | 4.815,10 | 5.461,10 | 6.161,00 | 8.018,40 |
| 12,00 m | 4.872,30 | 4.872,30 | 5.518,30 | 6.224,90 | 8.105,10 |
| 12,33 m | 4.929,50 | 4.929,50 | 5.575,50 | 6.288,80 | 8.376,70 |
| 12,66 m | 4.986,70 | 4.986,70 | 5.632,70 | 6.352,70 | 8.463,40 |

Anlageninhalt: 1 Fertigfuß (3), 1 Fertigfußpaket (4), 1 RA 90° (5), Mantelsteine (1a), Profilrohre (2), Abstandshalter, Rapid fugendicht und Dünnbettmörtel, 1 Edelstahl-Abdeckplatte nach Wahl ³⁾ (7)

Zubehör – als Zuschlag

- Fußausführung mit Design-Fertigfuß
- Rauchrohranschluss RA 90° RA 45° (Zuschlag zu RA 90°)
- Thermo-Fußplatte
- Thermo-Trennstein
- Putztür, oben
- Revisionstür, oben
- ABSOLUT Regenhaube
- Fußausführung in Montagebauweise ²⁾

| | €/St. | €/St. | €/St. | €/St. | €/St. |
|----------------|----------|----------|----------|----------|----------|
| zusätzlich | 204,00 | 204,00 | 204,00 | 230,00 | – |
| zusätzlich | 98,60 | 98,60 | 124,10 | 158,60 | 349,20 |
| alternativ | – | 44,70 | 61,30 | 69,20 | 110,10 |
| Höhe 10 cm | 108,10 | 108,10 | 108,10 | 126,40 | 204,20 |
| Höhe 33 cm | 245,80 | 245,80 | 245,80 | 268,70 | 343,80 |
| komplett | 281,50 | 281,50 | 289,00 | 294,50 | 489,60 |
| zusätzlich | 81,80 | 81,80 | 81,80 | 81,80 | 81,80 |
| zusätzlich | 136,20 | 136,20 | 136,20 | 141,10 | 168,00 |
| alternativ | €/Anlage | €/Anlage | €/Anlage | €/Anlage | €/Anlage |
| Preisminderung | -86,60 | -86,60 | -54,60 | -85,70 | – |

¹⁾ ohne Fertigfuß, nur in Montagebauweise
²⁾ inkl. Revisionstür
³⁾ Edelstahl-Abdeckplatten Varianten siehe Seite 45

Weiteres Zubehör: Steckadapter siehe Seite 42

Logistik-Stülpköpfe sowie Oberflächen und Farben s. S. 100

| | | | | | |
|---|--|------------------------|------------------------|----------------------------|---|
| Kondensatauffangbeutel mit Kupplungsstück | Kondensattürblatt Blower-Door-dicht, geschlossen | Bewehrungs-Set 4 x 4 m | Bewehrungs-Set 4 x 6 m | Schornsteinhalter Standard | Schornsteinhalter verstärkte Ausführung |
| 102,20 €/St. | 31,60 €/St. | 341,50 €/Set | 498,10 €/Set | 273,50 €/St. | 329,60 €/St. |

ABSOLUT

kombiniert/zweizügig



Ø 12-14 cm mit Ringspalt für raumluftunabhängigen Betrieb

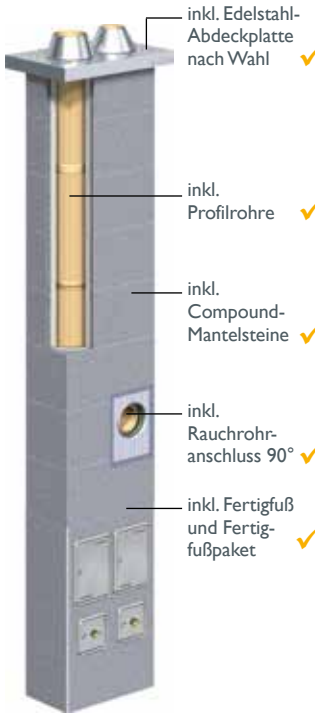

inkl. Edelstahl-Abdeckplatte nach Wahl ✓

inkl. Profiltröhre ✓

inkl. Compound-Mantelsteine ✓

inkl. Rauchrohranschluss 90° ✓

inkl. Fertigfuß und Fertigfußpaket ✓

| Lichter Ø cm | 16-12 16-14 | 18-12 18-14 | 18-16 | 18-18 | 20-12 20-14 | 20-20 |
|--------------|----------------------|----------------------|----------|----------|----------------------|-----------|
| Typ | ABS 1612 ABS 1614 | ABS 1812 ABS 1814 | ABS 1816 | ABS 1818 | ABS 2012 ABS 2014 | ABS 2020 |
| Außenmaß cm | 36/65 | 36/65 | 36/65 | 36/65 | 38/71 | 38/71 |
| kg/Stgm. | 124 | 125 | 127 | 127 | 140 | 155 |
| Anlagenhöhe | €/Anlage | €/Anlage | €/Anlage | €/Anlage | €/Anlage | €/Anlage |
| 5,00 m | 5.125,70 | 5.125,70 | 5.453,70 | 5.453,70 | 5.524,00 | 6.185,00 |
| 5,33 m | 5.214,00 | 5.214,00 | 5.542,00 | 5.542,00 | 5.620,60 | 6.289,60 |
| 5,66 m | 5.302,30 | 5.302,30 | 5.630,30 | 5.630,30 | 5.717,20 | 6.394,20 |
| 6,00 m | 5.390,60 | 5.390,60 | 5.718,60 | 5.718,60 | 5.813,80 | 6.498,80 |
| 6,33 m | 5.846,50 | 5.846,50 | 6.238,10 | 6.238,10 | 6.306,70 | 7.092,00 |
| 6,66 m | 5.934,80 | 5.934,80 | 6.326,40 | 6.326,40 | 6.403,30 | 7.196,60 |
| 7,00 m | 6.023,10 | 6.023,10 | 6.414,70 | 6.414,70 | 6.499,90 | 7.301,20 |
| 7,33 m | 6.111,40 | 6.111,40 | 6.503,00 | 6.503,00 | 6.596,50 | 7.405,80 |
| 7,66 m | 6.567,30 | 6.567,30 | 7.022,50 | 7.022,50 | 7.089,40 | 7.999,00 |
| 8,00 m | 6.655,60 | 6.655,60 | 7.110,80 | 7.110,80 | 7.186,00 | 8.103,60 |
| 8,33 m | 6.743,90 | 6.743,90 | 7.199,10 | 7.199,10 | 7.282,60 | 8.208,20 |
| 8,66 m | 6.832,20 | 6.832,20 | 7.287,40 | 7.287,40 | 7.379,20 | 8.312,80 |
| 9,00 m | 7.288,10 | 7.288,10 | 7.806,90 | 7.806,90 | 7.872,10 | 8.906,00 |
| 9,33 m | 7.376,40 | 7.376,40 | 7.895,20 | 7.895,20 | 7.968,70 | 9.010,60 |
| 9,66 m | 7.464,70 | 7.464,70 | 7.983,50 | 7.983,50 | 8.065,30 | 9.115,20 |
| 10,00 m | 7.553,00 | 7.553,00 | 8.071,80 | 8.071,80 | 8.161,90 | 9.219,80 |
| 10,33 m | 8.008,90 | 8.008,90 | 8.591,30 | 8.591,30 | 8.654,80 | 9.813,00 |
| 10,66 m | 8.097,20 | 8.097,20 | 8.679,60 | 8.679,60 | 8.751,40 | 9.917,60 |
| 11,00 m | 8.185,50 | 8.185,50 | 8.767,90 | 8.767,90 | 8.848,00 | 10.022,20 |
| 11,33 m | 8.273,80 | 8.273,80 | 8.856,20 | 8.856,20 | 8.944,60 | 10.126,80 |
| 11,66 m | 8.751,70 | 8.751,70 | 9.397,70 | 9.397,70 | 9.459,50 | 10.742,00 |
| 12,00 m | 8.861,00 | 8.861,00 | 9.507,00 | 9.507,00 | 9.577,10 | 10.867,60 |
| 12,33 m | 8.967,30 | 8.967,30 | 9.613,30 | 9.613,30 | 9.691,70 | 10.990,20 |
| 12,66 m | 9.055,60 | 9.055,60 | 9.701,60 | 9.701,60 | 9.788,30 | 11.094,80 |

Anlageninhalt:

1 Fertigfuß (3), 1 Fertigfußpaket (4), 1 RA 90° kleiner Ø (5), Mantelsteine (1a), Profiltröhre (2), Abstandhalter, Rapid fugendicht und Dünnbettmörtel, 1 Edelstahl-Abdeckplatte nach Wahl ¹⁾ (7)

Zubehör – als Zuschlag



Rauchrohranschluss RA 90° - zusätzlich

RA 45°



Thermo-Fußplatte
Thermo-Trennstein



Putztüren, oben



ABSOLUT Regenhaube
zusätzlich

Fußausführung
in Montagebauweise

| | €/St. | €/St. | €/St. | €/St. | €/St. | €/St. |
|----------------|----------|----------|----------|----------|----------|----------|
| kleiner Ø | 98,60 | 98,60 | 124,10 | – | 98,60 | – |
| großer Ø | 124,10 | 124,10 | 124,10 | 124,10 | 158,60 | 158,60 |
| großer Ø | 61,30 | 61,30 | 61,30 | 61,30 | 69,20 | 69,20 |
| Höhe 10 cm | 173,50 | 173,50 | 173,50 | 173,50 | 188,60 | – |
| Höhe 33 cm | 280,30 | 280,30 | 280,30 | 280,30 | 301,50 | 411,80 |
| kleiner Ø | 281,50 | 281,50 | 289,00 | 289,00 | 281,50 | 294,50 |
| großer Ø | 289,00 | 289,00 | 289,00 | 289,00 | 294,50 | 294,50 |
| kleiner Ø | 136,20 | 136,20 | 136,20 | 136,20 | 136,20 | 141,10 |
| großer Ø | 136,20 | 136,20 | 136,20 | 136,20 | 141,10 | 141,10 |
| alternativ | €/Anlage | €/Anlage | €/Anlage | €/Anlage | €/Anlage | €/Anlage |
| Preisminderung | -261,70 | -261,70 | -229,70 | -229,70 | -266,80 | -162,80 |

¹⁾ Edelstahl-Abdeckplatten Varianten siehe Seite 45

Weiteres Zubehör:
Steckadapter
siehe Seite 42



Logistik-Stülpköpfe
sowie Oberflächen
und Farben s. S. 100





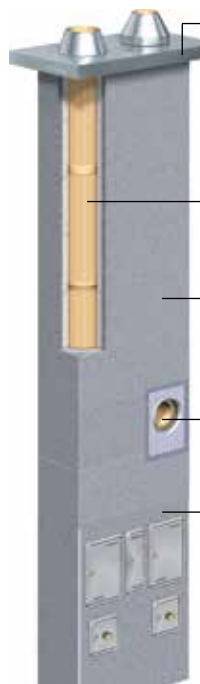



| | | | | | |
|---|--|------------------------|------------------------|----------------------------|---|
| | | | | | |
| Kondensatauffangbeutel mit Kupplungsstück | Kondensattürblatt Blower-Door-dicht, geschlossen | Bewehrungs-Set 4 x 4 m | Bewehrungs-Set 4 x 6 m | Schornsteinhalter Standard | Schornsteinhalter verstärkte Ausführung |
| 102,20 €/St. | 31,60 €/St. | 341,50 €/Set | 498,10 €/Set | 273,50 €/St. | 329,60 €/St. |

kombiniert/zweizügig mit Thermo-Luftzug/Installationszug

| | Lichter Ø cm | 16-TL-12 16-TL-14 | 18-TL-12 18-TL-14 | 18-TL-16 | 18-TL-18 | 20-TL-12 20-TL-14 | 20-TL-20 |
|---|---|--------------------------|--------------------------|------------|------------|--------------------------|------------|
|  | Ø 12-14 cm mit Ringspalt für raumluftunabhängigen Betrieb | ABS 16TL12 ABS 16TL14 | ABS 18TL12 ABS 18TL14 | ABS 18TL16 | ABS 18TL18 | ABS 20TL12 ABS 20TL14 | ABS 20TL20 |
|  | inkl. Edelstahl-Abdeckplatte nach Wahl ✓ | Außenmaß cm | 36/83 | 36/83 | 36/83 | 36/83 | 38/88 |
| | inkl. Profiliröhre ✓ | kg/Stgm. | 162 | 163 | 165 | 165 | 179 |
| | inkl. Compound-Mantelsteine ✓ | Anlagenhöhe €/Anlage | €/Anlage | €/Anlage | €/Anlage | €/Anlage | €/Anlage |
| | inkl. Rauchrohranschluss 90° ✓ | 5,00 m | 5.458,30 | 5.458,30 | 5.786,30 | 5.786,30 | 5.980,20 |
| | inkl. Fertigfuß und Fertigfußpaket ✓ | 5,33 m | 5.557,20 | 5.557,20 | 5.885,20 | 5.885,20 | 6.094,40 |
| | | 5,66 m | 5.656,10 | 5.656,10 | 5.984,10 | 5.984,10 | 6.208,60 |
| | | 6,00 m | 5.755,00 | 5.755,00 | 6.083,00 | 6.083,00 | 6.322,80 |
| | | 6,33 m | 6.221,50 | 6.221,50 | 6.613,10 | 6.613,10 | 6.833,30 |
| | | 6,66 m | 6.320,40 | 6.320,40 | 6.712,00 | 6.712,00 | 6.947,50 |
| | | 7,00 m | 6.419,30 | 6.419,30 | 6.810,90 | 6.810,90 | 7.061,70 |
| | | 7,33 m | 6.518,20 | 6.518,20 | 6.909,80 | 6.909,80 | 7.175,90 |
| | | 7,66 m | 6.984,70 | 6.984,70 | 7.439,90 | 7.439,90 | 7.686,40 |
| | | 8,00 m | 7.083,60 | 7.083,60 | 7.538,80 | 7.538,80 | 7.800,60 |
| | | 8,33 m | 7.182,50 | 7.182,50 | 7.637,70 | 7.637,70 | 7.914,80 |
| | | 8,66 m | 7.281,40 | 7.281,40 | 7.736,60 | 7.736,60 | 8.029,00 |
| | | 9,00 m | 7.747,90 | 7.747,90 | 8.266,70 | 8.266,70 | 8.539,50 |
| | | 9,33 m | 7.846,80 | 7.846,80 | 8.365,60 | 8.365,60 | 8.653,70 |
| | | 9,66 m | 7.945,70 | 7.945,70 | 8.464,50 | 8.464,50 | 8.767,90 |
| | | 10,00 m | 8.044,60 | 8.044,60 | 8.563,40 | 8.563,40 | 8.882,10 |
| | | 10,33 m | 8.511,10 | 8.511,10 | 9.093,50 | 9.093,50 | 9.392,60 |
| | | 10,66 m | 8.610,00 | 8.610,00 | 9.192,40 | 9.192,40 | 9.506,80 |
| | | 11,00 m | 8.708,90 | 8.708,90 | 9.291,30 | 9.291,30 | 9.621,00 |
| | | 11,33 m | 8.807,80 | 8.807,80 | 9.390,20 | 9.390,20 | 9.735,20 |
| | | 11,66 m | 9.296,30 | 9.296,30 | 9.942,30 | 9.942,30 | 10.267,70 |
| | | 12,00 m | 9.416,20 | 9.416,20 | 10.062,20 | 10.062,20 | 10.402,90 |
| | | 12,33 m | 9.533,10 | 9.533,10 | 10.179,10 | 10.179,10 | 10.535,10 |
| | | 12,66 m | 9.632,00 | 9.632,00 | 10.278,00 | 10.278,00 | 10.649,30 |

Anlageninhalt: 1 Fertigfuß (3), 1 Fertigfußpaket (4), 1 RA 90° kleiner Ø (5), Mantelsteine (1a), Profiliröhre (2), Abstandhalter, Rapid fugendicht und Dünnbettmörtel, 1 Edelstahl-Abdeckplatte nach Wahl ²⁾ (7)

Zubehör – als Zuschlag

| | €/St. | €/St. | €/St. | €/St. | €/St. | €/St. |
|---|----------------|----------|----------|----------|----------|----------|
|  Rauchrohranschluss RA 90° - zusätzlich | kleiner Ø | 98,60 | 98,60 | 124,10 | – | 98,60 |
| | großer Ø | 124,10 | 124,10 | 124,10 | 124,10 | 158,60 |
|  RA 45° | großer Ø | 61,30 | 61,30 | 61,30 | 61,30 | 69,20 |
|  Thermo-Fußplatte | Höhe 10 cm | 184,00 | 184,00 | 184,00 | 184,00 | 198,40 |
|  Thermo-Trennstein | Höhe 33 cm | 313,30 | 313,30 | 313,30 | 313,30 | 347,50 |
|  Putztüren, oben | kleiner Ø | 281,50 | 281,50 | 289,00 | 289,00 | 281,50 |
| | großer Ø | 289,00 | 289,00 | 289,00 | 289,00 | 294,50 |
|  Revisionstür, oben | zusätzlich | 81,80 | 81,80 | 81,80 | 81,80 | 81,80 |
|  ABSOLUT Regenhaube zusätzlich | kleiner Ø | 136,20 | 136,20 | 136,20 | 136,20 | 136,20 |
| | großer Ø | 136,20 | 136,20 | 136,20 | 136,20 | 141,10 |
|  Fußausführung in Montagebauweise ¹⁾ | alternativ | €/Anlage | €/Anlage | €/Anlage | €/Anlage | €/Anlage |
| | Preisminderung | -255,50 | -255,50 | -223,50 | -223,50 | -261,30 |

¹⁾ inkl. Revisionstür

²⁾ Edelstahl-Abdeckplatten Varianten siehe Seite 45

Weiteres Zubehör: Steckadapter siehe Seite 42

Logistik-Stülpköpfe sowie Oberflächen und Farben s. S. 100

| | | | | | |
|---|---|---|--|---|---|
|  |  |  |  |  |  |
| Kondensatauffangbeutel mit Kupplungsstück | Kondensattürblatt Blower-Door-dicht, geschlossen | Bewehrungs-Set 4 x 4 m | Bewehrungs-Set 4 x 6 m | Schornsteinhalter Standard | Schornsteinhalter verstärkte Ausführung |
| 102,20 €/St. | 31,60 €/St. | 341,50 €/Set | 498,10 €/Set | 273,50 €/St. | 329,60 €/St. |

Schiedel ABSOLUT – Einzelteilpreise
 einzügig mit und ohne Thermo-Luftzug/Installationszug



einzügig

Dünnbettmörtel

1a

Compound-Mantelstein
Höhe 33 cm

1b

Thermo-Trennstein²⁾
Höhe 33 cm für vertikale, therm.
Trennung im Niedrigenergiehaus

2

Profilrohr
Bauhöhe 133 cm⁴⁾

| Lichter Ø cm | Typ | Außenmaß cm | Gewicht kg/Stgm. | Richtpreis ¹⁾ €/Stgm. | Verbrauch kg/Stgm. | Art.-Nr. | €/St. | Art.-Nr. | €/St. | Zuschlag ³⁾ €/St. | Art.-Nr. | €/St. |
|------------------|--------|-------------|------------------|---|--------------------|----------|-------|----------|--------|------------------------------|----------|--------|
| 12 ⁶⁾ | ABS 12 | 36/36 | 71 | 232,20 | 0,7 | 100023 | 39,40 | 149783 | 259,60 | 220,20 | 100037 | 152,00 |
| 14 ⁶⁾ | ABS 14 | 36/36 | 71 | 232,20 | 0,7 | 100023 | 39,40 | 149783 | 259,60 | 220,20 | 100038 | 152,00 |
| 16 | ABS 16 | 36/36 | 73 | 279,90 | 0,7 | 100023 | 39,40 | 149783 | 259,60 | 220,20 | 100039 | 215,60 |
| 18 | ABS 18 | 36/36 | 74 | 279,90 | 0,7 | 100023 | 39,40 | 149783 | 259,60 | 220,20 | 100040 | 215,60 |
| 20 | ABS 20 | 38/38 | 80 | 316,10 | 0,8 | 100027 | 44,30 | 149784 | 288,90 | 244,60 | 100041 | 244,30 |
| 25 | ABS 25 | 48/48 | 130 | 324,70 | 1,3 | 100031 | 66,50 | 149785 | 383,50 | 317,00 | 100047 | 166,90 |
| 30 | ASP 30 | 55/55 | 186 | In geschosshoher Elementbauweise (PARAT) lieferbar: Siehe Seite 48. | | | | | | | | |
| 40 | ASP 40 | 67/67 | 260 | In geschosshoher Elementbauweise (PARAT) lieferbar: Siehe Seite 48. | | | | | | | | |

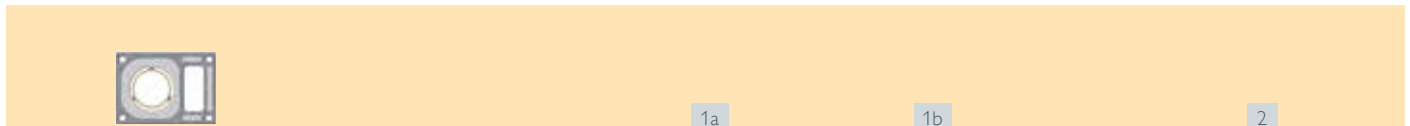

einzügig mit Thermo-Luftzug/
Installationszug

Dünnbettmörtel

1a

Compound-Mantelstein
Höhe 33 cm

1b

Thermo-Trennstein²⁾
Höhe 33 cm für vertikale, therm.
Trennung im Niedrigenergiehaus

2

Profilrohr
Bauhöhe 133 cm⁴⁾

| Lichter Ø cm | Typ | Außenmaß cm | Thermo-Luftz. cm | Gewicht kg/Stgm. | Richtpreis ¹⁾ €/Stgm. | Verbrauch kg/Stgm. | Art.-Nr. | €/St. | Art.-Nr. | €/St. | Zuschlag ³⁾ €/St. | Art.-Nr. | €/St. |
|---------------------|----------|-------------|------------------|------------------|---|--------------------|----------|-------|----------|--------|------------------------------|----------|--------|
| 12-TL ⁶⁾ | ABS 12TL | 36/50 | 10/23 | 97 | 285,60 | 0,8 | 100024 | 57,20 | 149786 | 303,00 | 245,80 | 100037 | 152,00 |
| 14-TL ⁶⁾ | ABS 14TL | 36/50 | 10/23 | 97 | 285,60 | 0,8 | 100024 | 57,20 | 149786 | 303,00 | 245,80 | 100038 | 152,00 |
| 16-TL | ABS 16TL | 36/50 | 10/23 | 99 | 333,30 | 0,8 | 100024 | 57,20 | 149786 | 303,00 | 245,80 | 100039 | 215,60 |
| 18-TL | ABS 18TL | 36/50 | 10/23 | 100 | 333,30 | 0,8 | 100024 | 57,20 | 149786 | 303,00 | 245,80 | 100040 | 215,60 |
| 20-TL | ABS 20TL | 38/54 | 11/25 | 112 | 374,90 | 0,9 | 100028 | 63,90 | 149787 | 332,60 | 268,70 | 100041 | 244,30 |
| 25-TL | ABS 25TL | 48/62 | 10,5/35 | 159 | 385,30 | 1,4 | 100032 | 86,70 | 149788 | 430,50 | 343,80 | 100047 | 166,90 |
| 30-L | ASP 30L | 55/71 | 2x12/20 | 229 | In geschosshoher Elementbauweise (PARAT) lieferbar: Siehe Seite 48. | | | | | | | | |
| 40-L | ASP 40L | 67/86 | 2x15/25,5 | 334 | In geschosshoher Elementbauweise (PARAT) lieferbar: Siehe Seite 48. | | | | | | | | |



Grundpaket⁹⁾
für Montagebauweise

Sockelplatte⁹⁾
für Montagebauweise, Höhe 7 cm

10

Revisionstür BD
für Thermo-Luftzug
i.V. 10 / 27,5 cm

Dünnbettmörtel¹⁰⁾
10 kg Eimer

| Ø cm | Art.-Nr. | €/St. | Ø cm | Art.-Nr. | €/St. | Art.-Nr. | €/St. | Art.-Nr. | €/St. |
|------|----------|----------|-----------------|----------|--------|----------|-------|----------|-------|
| 12 | 100122 | 656,50 | 12 bis 18 | 100000 | 88,40 | 100213 | 81,80 | 100203 | 22,00 |
| 14 | 100123 | 656,50 | 20 | 100004 | 108,50 | | | | |
| 16 | 100124 | 736,60 | 25 | 100081 | 143,90 | | | | |
| 18 | 100125 | 736,60 | 12-TL bis 18-TL | 100001 | 140,90 | | | | |
| 20 | 100126 | 804,60 | 20-TL | 100005 | 164,50 | | | | |
| 25 | 100127 | 1.036,80 | 25-TL | 100008 | 209,70 | | | | |

Hinweise:

- ⁹⁾ Bei Fußausführung in Montagebauweise erforderlich:
- 1 St. Grundpaket
 - 3 St. Mantelsteine
 - 1 St. Sockelplatte
 - 1 St. Revisionstür
 - Dünnbettmörtel
 - Weiteres Zubehör finden Sie auf den Seiten 42 ff
 - Inhalt der Fertigfuß- und Grundpakete siehe Seite 44
 - Abdeckplatten finden Sie auf Seite 45



3 Fertigfuß Höhe 107 cm 3a Design-Fertigfuß Höhe 107 cm 4 Fertigfußpaket 5 Anschlusspaket RA 90° 6 Anschlusspaket PA oberer Putztüranschluss 7 Edelstahl-Abdeckplatte 8 Stülpkopf Höhe 150 cm

| Lichter Ø cm | Art.-Nr. | Gewicht kg/St. | €/St. | Art.-Nr. | €/St. | Art.-Nr. | €/St. | Art.-Nr. | €/St. | Art.-Nr. | €/St. | €/St. | €/St. |
|------------------|----------|----------------|----------|----------|----------|----------|--------|----------|--------|----------|--------|--------|-------------|
| 12 ⁶⁾ | 143802 | 101 | 776,10 | 149652 | 980,10 | 100112 | 200,90 | 100050 | 250,60 | 100061 | 433,50 | 325,60 | 1.191,90 |
| 14 ⁶⁾ | 143802 | 101 | 776,10 | 149652 | 980,10 | 100113 | 200,90 | 100051 | 250,60 | 100062 | 433,50 | 325,60 | 1.191,90 |
| 16 | 143802 | 101 | 776,10 | 149652 | 980,10 | 100114 | 249,00 | 100052 | 339,70 | 100063 | 504,60 | 325,60 | 1.191,90 |
| 18 | 143802 | 101 | 776,10 | 149652 | 980,10 | 100115 | 249,00 | 100053 | 339,70 | 100064 | 504,60 | 325,60 | 1.191,90 |
| 20 | 143804 | 117 | 863,00 | 149654 | 1.093,00 | 100116 | 269,00 | 100054 | 402,90 | 100065 | 538,80 | 353,80 | Auf Anfrage |
| 25 | 102062 | 163 | 1.246,10 | – | – | 102065 | 340,50 | 100055 | 516,10 | 100066 | 656,50 | 447,50 | Auf Anfrage |



Hinweis: Allseitiger Zulufanschluss möglich!

3 Fertigfuß mit Lüftungsmodul⁷⁾ Höhe 107 cm 3a Design-Fertigfuß⁵⁾ mit Lüftungsmodul⁸⁾ Höhe 107 cm 4 Fertigfußpaket 5 Anschlusspaket RA 90° 6 Anschlusspaket PA oberer Putztüranschluss 7 Edelstahl-Zulufkopplatte 8 Stülpkopf Höhe 150 cm

| Lichter Ø cm | Art.-Nr. | Gewicht kg/St. | €/St. | Art.-Nr. | €/St. | Art.-Nr. | €/St. | Art.-Nr. | €/St. | Art.-Nr. | €/St. | €/St. | €/St. |
|---------------------|----------|----------------|----------|----------|----------|----------|--------|----------|--------|----------|--------|--------|-------------|
| 12-TL ⁶⁾ | 143803 | 126 | 936,50 | 149653 | 1.140,50 | 100112 | 200,90 | 100050 | 250,60 | 100061 | 433,50 | 358,70 | 1.349,10 |
| 14-TL ⁶⁾ | 143803 | 126 | 936,50 | 149653 | 1.140,50 | 100113 | 200,90 | 100051 | 250,60 | 100062 | 433,50 | 358,70 | 1.349,10 |
| 16-TL | 143803 | 126 | 936,50 | 149653 | 1.140,50 | 100114 | 249,00 | 100052 | 339,70 | 100063 | 504,60 | 358,70 | 1.349,10 |
| 18-TL | 143803 | 126 | 936,50 | 149653 | 1.140,50 | 100115 | 249,00 | 100053 | 339,70 | 100064 | 504,60 | 358,70 | 1.349,10 |
| 20-TL | 143805 | 131 | 1.059,30 | 149655 | 1.289,30 | 100116 | 269,00 | 100054 | 402,90 | 100065 | 538,80 | 408,60 | Auf Anfrage |
| 25-TL | – | – | – | – | – | – | – | 100055 | 516,10 | 100066 | 656,50 | 506,90 | Auf Anfrage |



11a/b LAS Zuluft-Adapter¹¹⁾ für Thermo-Luftzug, Anschluss Längsseite 11b LAS Zuluft-Adapter¹¹⁾ für Thermo-Luftzug, Anschluss Stirnseite 12a Schornsteinhalter¹²⁾ standard 12b Schornsteinhalter¹²⁾ 45° über Eck 14 Regenhaube 12 Bewehrungs-Set¹³⁾ für optimale Standsicherheit Präventives Vorrüst-Set (für Druckwächter LUC)

| Ø cm | Art.-Nr. | €/St. | Ø cm | Art.-Nr. | €/St. | Art.-Nr. | €/St. | Art.-Nr. | €/St. | Ø cm | Art.-Nr. | €/St. | Bewehrungs- stangen | Art.-Nr. | €/St. | Art.-Nr. | €/St. |
|-------|----------|--------|-------|----------|--------|----------|--------|----------|--------|-------|----------|--------|---------------------|----------|--------|----------|--------|
| 12-20 | 100206 | 165,10 | 12-18 | 100208 | 295,50 | 100514 | 273,50 | 156504 | 329,60 | 12-18 | 177047 | 136,20 | 4 x 4,0 m | 108333 | 341,50 | 164365 | 235,60 |
| 25 | 100207 | 165,10 | 20 | 100209 | 295,50 | 108389 | 329,60 | | | 20 | 177048 | 141,10 | 4 x 6,0 m | 108334 | 498,10 | | |
| | | | 25 | 100210 | 295,50 | | | | | 25 | 100236 | 168,00 | | | | | |

¹⁾ Kalkulatorischer Wert: Profilrohr je Zug und Compound-Mantelstein anteilig auf einen Meter bezogen.

²⁾ Bei Beginn des Schornsteins im Kaltbereich = 2 St. (für Kellerdecke und Dachdurchgang), bei Beginn des Schornsteins im Warmbereich = 1 St. (für Dachdurchgang) erforderlich, siehe auch Thermo-Fußplatte S. 42 ff

³⁾ Zuschlag zum Compound-Mantelstein Ø 25 = Bauhöhe 66,5 cm

⁵⁾ Revisionstür nicht erforderlich

⁶⁾ Ø 12 - 14 cm mit Ringspalt, für raumluftunabhängigen Betrieb

⁷⁾ inkl. Revisionstür für Thermo-Luftzug

⁸⁾ Montage des Lüftungsmoduls wahlweise an 3 Seiten möglich.

¹⁰⁾ NUR zum Versetzen der Compound-Mantelsteine geeignet!

¹¹⁾ zum achsgleichen Anschluss von Abgas- und Zuluftführung am Festbrennstoffzug (Anschluss-Ø 80 - 130 mm)

¹²⁾ Beschreibung siehe Seite 102

¹³⁾ Bewehrungshöhe siehe Seite 102

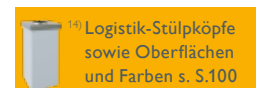

Hinweis: Die Durchmesser 30, 40, 30L und 40L sind nur noch in PARAT Bauweise lieferbar.

Schiedel ABSOLUT – Einzelteilpreise
 kombiniert mit und ohne Thermo-Luftzug/Installationszug

Je Zug bestellen

kombiniert Dünnbettmörtel 1a Compound-Mantelstein Höhe 33 cm 1b Thermo-Trennstein ²⁾, Höhe 33 cm, für vertikale, therm. Trennung im Niedrigenergiehaus 2 Profilverrohr Bauhöhe 133 cm

| Lichte Ø cm | Typ | Außenmaß cm | Gewicht kg/Stgm. | Richtpreis ¹⁾ €/Stgm. | Verbrauch kg/Stgm. | Art.-Nr. | €/St. | Art.-Nr. | €/St. | Zuschl. ³⁾ €/St. | Ø cm | Art.-Nr. | €/St. |
|----------------------|----------|-------------|------------------|----------------------------------|--------------------|----------|-------|----------|--------|-----------------------------|----------|------------------|------------------|
| 16-12 ¹²⁾ | ABS 1612 | 36/65 | 124 | 540,60 | 0,8 | 100025 | 88,30 | 149789 | 368,60 | 280,30 | 16 12 | 100039 100037 | 215,60 152,00 |
| 16-14 ¹²⁾ | ABS 1614 | 36/65 | 124 | 540,60 | 0,8 | 100025 | 88,30 | 149789 | 368,60 | 280,30 | 16 14 | 100039 100038 | 215,60 152,00 |
| 18-12 ¹²⁾ | ABS 1812 | 36/65 | 125 | 540,60 | 0,8 | 100025 | 88,30 | 149789 | 368,60 | 280,30 | 18 12 | 100040 100037 | 215,60 152,00 |
| 18-14 ¹²⁾ | ABS 1814 | 36/65 | 125 | 540,60 | 0,8 | 100025 | 88,30 | 149789 | 368,60 | 280,30 | 18 14 | 100040 100038 | 215,60 152,00 |
| 18-16 | ABS 1816 | 36/65 | 127 | 588,30 | 0,8 | 100025 | 88,30 | 149789 | 368,60 | 280,30 | 18 16 | 100040 100039 | 215,60 215,60 |
| 20-12 ¹²⁾ | ABS 2012 | 38/71 | 140 | 587,00 | 0,9 | 100029 | 96,60 | 149790 | 398,10 | 301,50 | 20 12 | 100041 100037 | 244,30 152,00 |
| 20-14 ¹²⁾ | ABS 2014 | 38/71 | 140 | 587,00 | 0,9 | 100029 | 96,60 | 149790 | 398,10 | 301,50 | 20 14 | 100041 100038 | 244,30 152,00 |

kombiniert, mit Thermo-Luftzug/Installationszug Dünnbettmörtel 1a Compound-Mantelstein Höhe 33 cm 1b Thermo-Trennstein ²⁾, Höhe 33 cm, für vertikale, therm. Trennung im Niedrigenergiehaus 2 Profilverrohr Bauhöhe 133 cm

| Lichte Ø cm | Typ | Außenmaß cm | Thermo-Luftzug cm | Gewicht kg/Stgm. | Richtpreis ¹⁾ €/Stgm. | Verbrauch kg/Stgm. | Art.-Nr. | €/St. | Art.-Nr. | €/St. | Zuschl. ³⁾ €/St. | Ø cm | Art.-Nr. | €/St. |
|-------------------------|------------|-------------|-------------------|------------------|----------------------------------|--------------------|----------|--------|----------|--------|-----------------------------|----------|------------------|------------------|
| 16-TL-12 ¹²⁾ | ABS 16TL12 | 36/83 | 13/20 | 162 | 572,40 | 1,0 | 100026 | 98,90 | 149791 | 412,20 | 313,30 | 16 12 | 100039 100037 | 215,60 152,00 |
| 16-TL-14 ¹²⁾ | ABS 16TL14 | 36/83 | 13/20 | 162 | 572,40 | 1,0 | 100026 | 98,90 | 149791 | 412,20 | 313,30 | 16 14 | 100039 100038 | 215,60 152,00 |
| 18-TL-12 ¹²⁾ | ABS 18TL12 | 36/83 | 13/20 | 163 | 572,40 | 1,0 | 100026 | 98,90 | 149791 | 412,20 | 313,30 | 18 12 | 100040 100037 | 215,60 152,00 |
| 18-TL-14 ¹²⁾ | ABS 18TL14 | 36/83 | 13/20 | 163 | 572,40 | 1,0 | 100026 | 98,90 | 149791 | 412,20 | 313,30 | 18 14 | 100040 100038 | 215,60 152,00 |
| 18-TL-16 | ABS 18TL16 | 36/83 | 13/20 | 165 | 620,10 | 1,0 | 100026 | 98,90 | 149791 | 412,20 | 313,30 | 18 16 | 100040 100039 | 215,60 215,60 |
| 20-TL-12 ¹²⁾ | ABS 20TL12 | 38/88 | 14/22 | 179 | 639,80 | 1,1 | 100030 | 114,20 | 149792 | 461,70 | 347,50 | 20 12 | 100041 100037 | 244,30 152,00 |
| 20-TL-14 ¹²⁾ | ABS 20TL14 | 38/88 | 14/22 | 179 | 639,80 | 1,1 | 100030 | 114,20 | 149792 | 461,70 | 347,50 | 20 14 | 100041 100038 | 244,30 152,00 |

Je Zug bestellen

Grundpaket ⁶⁾ für Montagebauweise Sockelplatte ⁶⁾ für Montagebauweise, Höhe 7 cm 10 Revisionstür BD für Thermo-Luftzug i.V.V. 10 / 27,5 cm Dünnbettmörtel ⁷⁾ 10 kg Eimer

| Ø cm | Art.-Nr. | €/St. | Ø cm | Art.-Nr. | €/St. | Art.-Nr. | €/St. | Art.-Nr. | €/St. |
|------|----------|--------|--------------|----------|--------|----------|-------|----------|-------|
| 12 | 100122 | 656,50 | 16-12 bis | 100002 | 182,90 | 100213 | 81,80 | 100203 | 22,00 |
| 14 | 100123 | 656,50 | 18-16 | | | | | | |
| 16 | 100124 | 736,60 | 20-12 | 100006 | 205,80 | | | | |
| 18 | 100125 | 736,60 | 20-14 | | | | | | |
| 20 | 100126 | 804,60 | 16-TL-12 bis | 100003 | 235,80 | | | | |
| | | | 18-TL-16 | | | | | | |
| | | | 20-TL-12 | 100007 | 259,10 | | | | |
| | | | 20-TL-14 | | | | | | |

Hinweise:
⁶⁾ Bei Fußausführung in Montagebauweise erforderlich:
 ■ 1 St. Grundpaket ■ 3 St. Mantelsteine
 ■ 1 St. Sockelplatte ■ 1 St. Revisionstür
 ■ Dünnbettmörtel
 ■ Weiteres Zubehör finden Sie auf den Seiten 42 ff
 ■ Inhalt der Fertigfuß- und Grundpakete siehe Seite 44
 ■ Abdeckplatten finden Sie auf Seite 45



| Lichte Ø cm | Art.-Nr. | Gewicht kg/St. | €/St. | Ø cm | Art.-Nr. | €/St. | Art.-Nr. | €/St. | Art.-Nr. | €/St. | €/St. | €/St. |
|----------------------|----------|----------------|----------|------|----------|--------|----------|--------|----------|--------|--------|------------------------|
| 16-12 ¹²⁾ | 143806 | 177 | 1.652,70 | 16 | 100114 | 249,00 | 100052 | 339,70 | 100063 | 504,60 | 372,50 | 1.436,70 ⁴⁾ |
| | | | | 12 | 100112 | 200,90 | 100050 | 250,60 | 100061 | 433,50 | | |
| 16-14 ¹²⁾ | 143806 | 177 | 1.652,70 | 16 | 100114 | 249,00 | 100052 | 339,70 | 100063 | 504,60 | 372,50 | 1.436,70 ⁴⁾ |
| | | | | 14 | 100113 | 200,90 | 100051 | 250,60 | 100062 | 433,50 | | |
| 18-12 ¹²⁾ | 143806 | 177 | 1.652,70 | 18 | 100115 | 249,00 | 100053 | 339,70 | 100064 | 504,60 | 372,50 | 1.436,70 ⁴⁾ |
| | | | | 12 | 100112 | 200,90 | 100050 | 250,60 | 100061 | 433,50 | | |
| 18-14 ¹²⁾ | 143806 | 177 | 1.652,70 | 18 | 100115 | 249,00 | 100053 | 339,70 | 100064 | 504,60 | 372,50 | 1.436,70 ⁴⁾ |
| | | | | 14 | 100113 | 200,90 | 100051 | 250,60 | 100062 | 433,50 | | |
| 18-16 | 143806 | 177 | 1.652,70 | 18 | 100115 | 249,00 | 100053 | 339,70 | 100064 | 504,60 | 372,50 | 1.436,70 ⁴⁾ |
| | | | | 16 | 100114 | 249,00 | 100052 | 339,70 | 100063 | 504,60 | | |
| 20-12 ¹²⁾ | 143807 | 198 | 1.753,60 | 20 | 100116 | 269,00 | 100054 | 402,90 | 100065 | 538,80 | 435,50 | Auf Anfrage |
| | | | | 12 | 100112 | 200,90 | 100050 | 250,60 | 100061 | 433,50 | | |
| 20-14 ¹²⁾ | 143807 | 198 | 1.753,60 | 20 | 100116 | 269,00 | 100054 | 402,90 | 100065 | 538,80 | 435,50 | Auf Anfrage |
| | | | | 14 | 100113 | 200,90 | 100051 | 250,60 | 100062 | 433,50 | | |

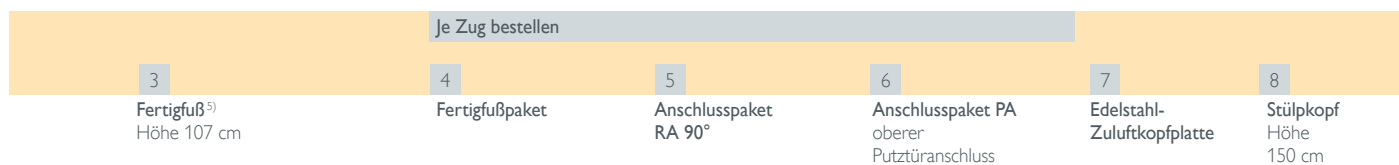

| Lichte Ø cm | Art.-Nr. | Gewicht kg/St. | €/St. | Ø cm | Art.-Nr. | €/St. | Art.-Nr. | €/St. | Art.-Nr. | €/St. | €/St. | €/St. |
|-------------------------|----------|----------------|----------|------|----------|--------|----------|--------|----------|--------|--------|-------------|
| 16-TL-12 ¹²⁾ | 143808 | 208 | 1.813,00 | 16 | 100114 | 249,00 | 100052 | 339,70 | 100063 | 504,60 | 417,60 | Auf Anfrage |
| | | | | 12 | 100112 | 200,90 | 100050 | 250,60 | 100061 | 433,50 | | |
| 16-TL-14 ¹²⁾ | 143808 | 208 | 1.813,00 | 16 | 100114 | 249,00 | 100052 | 339,70 | 100063 | 504,60 | 417,60 | Auf Anfrage |
| | | | | 14 | 100113 | 200,90 | 100051 | 250,60 | 100062 | 433,50 | | |
| 18-TL-12 ¹²⁾ | 143808 | 208 | 1.813,00 | 18 | 100115 | 249,00 | 100053 | 339,70 | 100064 | 504,60 | 417,60 | Auf Anfrage |
| | | | | 12 | 100112 | 200,90 | 100050 | 250,60 | 100061 | 433,50 | | |
| 18-TL-14 ¹²⁾ | 143808 | 208 | 1.813,00 | 18 | 100115 | 249,00 | 100053 | 339,70 | 100064 | 504,60 | 417,60 | Auf Anfrage |
| | | | | 14 | 100113 | 200,90 | 100051 | 250,60 | 100062 | 433,50 | | |
| 18-TL-16 | 143808 | 208 | 1.813,00 | 18 | 100115 | 249,00 | 100053 | 339,70 | 100064 | 504,60 | 417,60 | Auf Anfrage |
| | | | | 16 | 100114 | 249,00 | 100052 | 339,70 | 100063 | 504,60 | | |
| 20-TL-12 ¹²⁾ | 143809 | 236 | 1.936,00 | 20 | 100116 | 269,00 | 100054 | 402,90 | 100065 | 538,80 | 498,10 | Auf Anfrage |
| | | | | 12 | 100112 | 200,90 | 100050 | 250,60 | 100061 | 433,50 | | |
| 20-TL-14 ¹²⁾ | 143809 | 236 | 1.936,00 | 20 | 100116 | 269,00 | 100054 | 402,90 | 100065 | 538,80 | 498,10 | Auf Anfrage |
| | | | | 14 | 100113 | 200,90 | 100051 | 250,60 | 100062 | 433,50 | | |



| Ø cm | Art.-Nr. | €/St. | Ø cm | Art.-Nr. | €/St. | Art.-Nr. | €/St. | Art.-Nr. | €/St. | Bewehrungsstangen | Art.-Nr. | €/St. | Art.-Nr. | €/St. | | |
|-------|----------|--------|-------|----------|--------|----------|--------|----------|--------|-------------------|----------|--------|-----------|--------|--------|--------|
| 12-20 | 100206 | 165,10 | 12-18 | 100208 | 295,50 | 100514 | 273,50 | 156504 | 329,60 | 12-18 | 177047 | 136,20 | 4 x 4,0 m | 108333 | 341,50 | |
| | | | 20 | 100209 | 295,50 | 108389 | 329,60 | | | 20 | 177048 | 141,10 | 4 x 6,0 m | 108334 | 498,10 | |
| | | | | | | | | | | | | | | | 164365 | 235,60 |

¹⁾ Kalkulatorischer Wert: Profilrohr je Zug und Compound-Mantelstein anteilig auf einen Meter bezogen.

²⁾ Bei Beginn des Schornsteins im Kaltbereich = 2 St. (für Kellerdecke und Dachdurchgang), bei Beginn des Schornsteins im Warmbereich = 1 St. (für Dachdurchgang) erforderlich.

³⁾ Zuschlag zum Compound-Mantelstein

⁴⁾ Inkl. Revisionstür für Thermo-Luftzug

⁵⁾ NUR zum Versetzen der Compound-Mantelsteine geeignet!

⁸⁾ Zum achsgleichen Anschluss von Abgas- und Zulufführung am Festbrennstoffzug (Anschluss-Ø 80 - 130 mm)

¹⁰⁾ Beschreibung siehe Seite 102 mit Ringspalt, für raumluftunabhängigen Betrieb

¹¹⁾ Bewehrungshöhe siehe Seite 102

¹²⁾ Ø 12 - 14 cm mit Ringspalt, für raumluftunabhängigen Betrieb

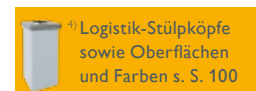

Hinweis: Die Durchmesser 30, 40, 30L und 40L sind nur noch in PARAT Bauweise lieferbar.

Schiedel ABSOLUT – der Einzelteilpreise zweizügig mit und ohne Thermo-Luftzug/Installationszug

Je Zug bestellen



zweizügig

Dünnbettmörtel Compound-Mantelstein Höhe 33 cm Thermo-Trennstein²⁾, Höhe 33 cm, für vertikale, therm. Trennung im Niedrigenergiehaus Profilrohr Bauhöhe 133 cm

| Lichte Ø cm | Typ | Außenmaß cm | Richtpreis ¹⁾ €/Stgm. | Gewicht kg/Stgm. | Verbrauch kg/Stgm. | Art.-Nr. | €/St. | Art.-Nr. | €/St. | Zuschl. ³⁾ €/St. | Ø cm | Art.-Nr. | €/St. |
|----------------------|----------|-------------|----------------------------------|------------------|--------------------|----------|--------|----------|--------|-----------------------------|------|----------|--------|
| 12-12 ¹²⁾ | ABS 1212 | 36/65 | 264,90 | 122 | 0,8 | 100025 | 88,30 | 149789 | 368,60 | 280,30 | 12 | 100037 | 152,00 |
| 14-14 ¹²⁾ | ABS 1414 | 36/65 | 264,90 | 122 | 0,8 | 100025 | 88,30 | 149789 | 368,60 | 280,30 | 14 | 100038 | 152,00 |
| 16-16 | ABS 1616 | 36/65 | 264,90 | 125 | 0,8 | 100025 | 88,30 | 149789 | 368,60 | 280,30 | 16 | 100039 | 215,60 |
| 18-18 | ABS 1818 | 36/65 | 264,90 | 127 | 0,8 | 100025 | 88,30 | 149789 | 368,60 | 280,30 | 18 | 100040 | 215,60 |
| 20-20 | ABS 2020 | 38/71 | 313,80 | 155 | 0,9 | 100082 | 104,60 | 149793 | 516,40 | 411,80 | 20 | 100041 | 244,30 |

Je Zug bestellen



zweizügig mit Thermo-Luftzug/ Installationszug

Dünnbettmörtel Compound-Mantelstein Höhe 33 cm Thermo-Trennstein²⁾, Höhe 33 cm, für vertikale, therm. Trennung im Niedrigenergiehaus Profilrohr Bauhöhe 133 cm

| Lichte Ø cm | Typ | Außenmaß cm | Thermo-Luftzug cm | Richtpreis ¹⁾ €/Stgm. | Gewicht kg/Stgm. | Verbrauch kg/Stgm. | Art.-Nr. | €/St. | Art.-Nr. | €/St. | Zuschl. ³⁾ €/St. | Ø cm | Art.-Nr. | €/St. |
|-------------------------|------------|-------------|-------------------|----------------------------------|------------------|--------------------|----------|--------|----------|--------|-----------------------------|------|----------|--------|
| 12-TL-12 ¹²⁾ | ABS 12TL12 | 36/83 | 13/20 | 296,70 | 160 | 1,0 | 100026 | 98,90 | 149791 | 412,20 | 313,30 | 12 | 100037 | 152,00 |
| 14-TL-14 ¹²⁾ | ABS 14TL14 | 36/83 | 13/20 | 296,70 | 160 | 1,0 | 100026 | 98,90 | 149791 | 412,20 | 313,30 | 14 | 100038 | 152,00 |
| 16-TL-16 | ABS 16TL16 | 36/83 | 13/20 | 296,70 | 163 | 1,0 | 100026 | 98,90 | 149791 | 412,20 | 313,30 | 16 | 100039 | 215,60 |
| 18-TL-18 | ABS 18TL18 | 36/83 | 13/20 | 296,70 | 165 | 1,0 | 100026 | 98,90 | 149791 | 412,20 | 313,30 | 18 | 100040 | 215,60 |
| 20-TL-20 | ABS 20TL20 | 38/88 | 14/22 | 385,50 | 188 | 1,1 | 100083 | 128,50 | 149794 | 552,70 | 424,20 | 20 | 100041 | 244,30 |

2-fach bestellen:

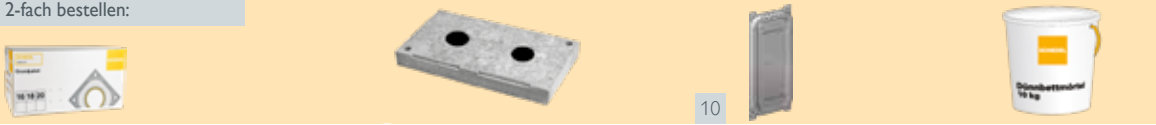

Grundpaket⁶⁾ für Montagebauweise **Sockelplatte⁶⁾ für Montagebauweise, Höhe 7 cm** **Revisionstür BD für Thermo-Luftzug i.W. 10 / 27,5 cm** **Dünnbettmörtel⁷⁾ 10 kg Eimer**

| Ø cm | Art.-Nr. | €/St. | Ø cm | Art.-Nr. | €/St. | Art.-Nr. | €/St. | Art.-Nr. | €/St. |
|------|----------|--------|--------------|----------|--------|----------|-------|----------|-------|
| 12 | 100122 | 656,50 | 16-12 bis | 100002 | 182,90 | 100213 | 81,80 | 100203 | 22,00 |
| 14 | 100123 | 656,50 | 18-16 | | | | | | |
| 16 | 100124 | 736,60 | 20-12 | 100006 | 205,80 | | | | |
| 18 | 100125 | 736,60 | 20-14 | | | | | | |
| 20 | 100126 | 804,60 | 16-TL-12 bis | 100003 | 235,80 | | | | |
| | | | 18-TL-16 | | | | | | |
| | | | 20-TL-12 | 100007 | 259,10 | | | | |
| | | | 20-TL-14 | | | | | | |

Hinweise
⁶⁾ Bei Fußausführung in Montagebauweise erforderlich:
 ■ 1 St. Grundpaket ■ 1 St. Revisionstür
 ■ 1 St. Sockelplatte ■ Dünnbettmörtel
 ■ 3 St. Mantelsteine

Je Zug bestellen



3

Fertigfuß
Höhe 107 cm

4

Fertigfußpaket

5

Anschlusspaket
RA 90°

6

Anschlusspaket PA
oberer Putztüranschluss

7

Edelstahl-
Abdeckplatte

8

Stülpkopf
Höhe 150 cm

| Lichte Ø cm | Art.-Nr. | Gewicht kg/St. | €/St. | Art.-Nr. | €/St. | Art.-Nr. | €/St. | Art.-Nr. | €/St. | €/St. | €/St. |
|----------------------|----------|----------------|----------|----------|--------|----------|--------|----------|--------|--------|------------------------|
| 12-12 ¹²⁾ | 143806 | 177 | 1.652,70 | 100112 | 200,90 | 100050 | 250,60 | 100061 | 433,50 | 372,50 | 1.436,70 ⁴⁾ |
| 14-14 ¹²⁾ | 143806 | 177 | 1.652,70 | 100113 | 200,90 | 100051 | 250,60 | 100062 | 433,50 | 372,50 | 1.436,70 ⁴⁾ |
| 16-16 | 143806 | 177 | 1.652,70 | 100114 | 249,00 | 100052 | 339,70 | 100063 | 504,60 | 372,50 | 1.436,70 ⁴⁾ |
| 18-18 | 143806 | 177 | 1.652,70 | 100115 | 249,00 | 100053 | 339,70 | 100064 | 504,60 | 372,50 | 1.436,70 ⁴⁾ |
| 20-20 | 143807 | 198 | 1.753,60 | 100116 | 269,00 | 100054 | 402,90 | 100065 | 538,80 | 503,20 | Auf Anfrage |

Je Zug bestellen

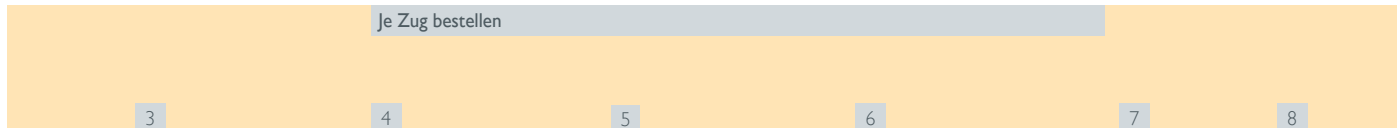

3

Fertigfuß⁵⁾
Höhe 107 cm

4

Fertigfußpaket

5

Anschlusspaket
RA 90°

6

Anschlusspaket PA
oberer Putztüranschluss
Z = Zuluftkopfplatte

7

Edelstahl-
Zuluftkopfplatte

8

Stülpkopf
Höhe 150 cm

| Lichte Ø cm | Art.-Nr. | Gewicht kg/St. | €/St. | Art.-Nr. | €/St. | Art.-Nr. | €/St. | Art.-Nr. | €/St. | €/St. | €/St. |
|-------------------------|----------|----------------|----------|----------|--------|----------|--------|----------|--------|--------|-------------|
| 12-TL-12 ¹²⁾ | 143808 | 208 | 1.813,00 | 100112 | 200,90 | 100050 | 250,60 | 100061 | 433,50 | 417,60 | Auf Anfrage |
| 14-TL-14 ¹²⁾ | 143808 | 208 | 1.813,00 | 100113 | 200,90 | 100051 | 250,60 | 100062 | 433,50 | 417,60 | Auf Anfrage |
| 16-TL-16 | 143808 | 208 | 1.813,00 | 100114 | 249,00 | 100052 | 339,70 | 100063 | 504,60 | 417,60 | Auf Anfrage |
| 18-TL-18 | 143808 | 208 | 1.813,00 | 100115 | 249,00 | 100053 | 339,70 | 100064 | 504,60 | 417,60 | Auf Anfrage |
| 20-TL-20 | 143809 | 236 | 1.936,00 | 100116 | 269,00 | 100054 | 402,90 | 100065 | 538,80 | 599,60 | Auf Anfrage |

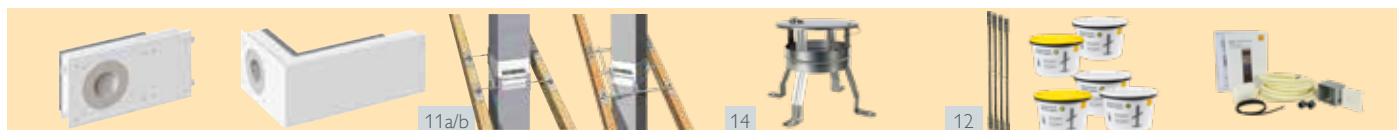

8) LAS Zuluft-Adapter⁸⁾
für Thermo-Luftzug,
Anschluss Längsseite

9) LAS Zuluft-Adapter⁸⁾
für Thermo-Luftzug,
Anschluss Stirnseite

10) Schornsteinhalter
standard¹⁰⁾
verstärkt

11) Schornstein-
halter
45° über Eck

12) Regenhaube

13) Bewehrungs-Set¹¹⁾
für optimale Standsicherheit

14) Präventives Vorrüst-Set
(für Druckwächter LUC)

| Ø cm | Art.-Nr. | €/St. | Ø cm | Art.-Nr. | €/St. | Art.-Nr. | €/St. | Art.-Nr. | €/St. | Art.-Nr. | €/St. | Art.-Nr. | €/St. | | | | |
|-------|----------|--------|-------|----------|--------|----------|--------|----------|--------|----------|--------|----------|-----------|--------|--------|--------|--------|
| 12-20 | 100206 | 165,10 | 12-18 | 100208 | 295,50 | 100514 | 273,50 | 156504 | 329,60 | 12-18 | 177047 | 136,20 | 4 x 4,0 m | 108333 | 341,50 | 164365 | 235,60 |
| | | | 20 | 100209 | 295,50 | 108389 | 329,60 | | | 20 | 177048 | 141,10 | 4 x 6,0 m | 108334 | 498,10 | | |

⁴⁾ Logistik-Stülpköpfe
sowie Oberflächen
und Farben s. S.100

¹⁾ Kalkulatorischer Wert: Profilverrohr je Zug und Compound-Mantelstein anteilig auf einen Meter bezogen.
²⁾ Bei Beginn des Schornsteins im Kaltbereich = 2 St. (für Kellerdecke und Dachdurchgang), bei Beginn des Schornsteins im Warmbereich = 1 St. (für Dachdurchgang) erforderlich.
³⁾ Zuschlag zum Compound-Mantelstein
⁵⁾ inkl. Revisionstür für Thermo-Luftzug

⁷⁾ NUR zum Versetzen der Compound-Mandelsteine geeignet!
⁸⁾ zum achsgleichen Anschluss von Abgas- und Zuluftführung am Festbrennstoffzug (Anschluss-Ø 80 - 130 mm)
¹⁰⁾ Beschreibung siehe Seite 38
¹¹⁾ Bewehrungshöhe siehe Seite 38
¹²⁾ Ø 12 - 14 cm mit Ringspalt, für raumluftunabhängigen Betrieb

Hinweise:
 ■ Weiteres Zubehör finden Sie auf den Seiten 42 ff
 ■ Inhalt der Fertigfuß- und Grundpakete siehe Seite 44
 ■ Abdeckplatten finden Sie auf Seite 45

Für nachträglichen Einbau (Paketinhalte siehe Seite 44):

Für Zusatzbedarf:



RA 90°-Stutzen-Set rund mit Dichtschnur (für nachträgliche Kernbohrung im Wohnraum)

RA 90°-Stutzen-Set mit Frontplatte (Einbau im Rohbau)

RA 45°-Stutzen-Set mit Frontplatte

PA-Stutzen-Set

Anschlusspaket RA 45°

Abstandshalter-Set (ab 11,66 Stgm. erforderlich)

| Lichter Ø cm | Art.-Nr. | €/St. | Art.-Nr. | €/St. | Art.-Nr. | €/St. | Art.-Nr. | €/St. | Art.-Nr. | €/St. | Art.-Nr. | €/Set (6 St.) |
|--------------|----------|--------|----------|--------|----------|--------|----------|--------|----------|--------|----------|---------------|
| 12 | 100172 | 99,80 | 100067 | 99,80 | – | – | 100178 | 295,10 | – | – | 108245 | 21,00 |
| 14 | 100173 | 99,80 | 100068 | 99,80 | 100073 | 192,60 | 100179 | 295,10 | 100056 | 295,30 | 108246 | 21,00 |
| 16 | 100174 | 106,90 | 100069 | 106,90 | 100074 | 232,20 | 100180 | 317,90 | 100057 | 401,00 | 108246 | 21,00 |
| 18 | 100175 | 106,90 | 100070 | 106,90 | 100075 | 232,20 | 100181 | 317,90 | 100058 | 401,00 | 108247 | 21,00 |
| 20 | 100176 | 112,60 | 100071 | 112,60 | 100076 | 252,80 | 100182 | 331,30 | 100059 | 472,10 | 108247 | 21,00 |
| 25 | 100177 | 135,10 | 100072 | 135,10 | 100077 | 295,80 | 100183 | 364,90 | 100060 | 626,20 | 108246 | 21,00 |



Anschlussfutter aus Edelstahl mit Keramikdichtband, hochtemperaturbeständig
Anschluss-Ø der Feuerstätte in cm

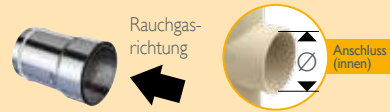

Anschlussübergang mit Doppelwandfutter aus Edelstahl (bei Vormauerung)
Anschluss-Ø der Feuerstätte in cm
Gesamtlänge 25 cm - max. Einschublänge 77 mm

| RA-Stutzen Ø cm | Ø 8 | Ø 10 | Ø 12 | Ø 13 | Ø 15 | €/St. | RA-Stutzen Ø cm | Ø 13 | Ø 15 | Ø 16 | Ø 18 | Ø 20 | Ø 25 | €/St. |
|-----------------|--------|--------|--------|--------|--------|--------|-----------------|--------|--------|--------|--------|--------|--------|--------|
| 14 | 100190 | 100191 | – | – | – | 168,30 | 14 | 101609 | 101610 | – | – | – | – | 75,10 |
| 16 | 100193 | 100194 | 100195 | 100196 | – | 180,80 | 16 | – | 101611 | 101612 | 101613 | – | – | 83,30 |
| 18 | 100197 | 100198 | 100199 | 100200 | 100201 | 194,30 | 18 | – | 154668 | 101614 | 101615 | 101616 | – | 88,00 |
| 20 | – | – | – | – | 100202 | 209,10 | 20 | – | – | – | 101617 | 101618 | – | 95,10 |
| | | | | | | | 25 | – | – | – | – | 101619 | 101620 | 110,30 |



Revisionsverschluss B²⁾ inkl. Silikon-Dichtring



Silikon-Dichtring für Revisionsverschluss B, (Ersatz)



Rauchrohranschluss/Putztüraanschluss oben
RA 90° RA 45° PA oben

| Hinweise für Revisionsverschlüsse: | PA-Stutzen Ø cm | Art.-Nr. | €/St. | Art.-Nr. | €/St. | Lichter Ø cm | Anschluss Ø cm | Anschluss Ø cm | Anschluss Ø cm |
|--|-----------------|----------|--------|-----------|-------|--------------|----------------|----------------|----------------|
| Bei Fertigfüßen bis Ø 20 cm ist Ø 18 cm erforderlich, Bei ABS 25 ist Ø 20 cm erforderlich. | 12 | 100547 | 86,40 | 900000458 | 24,90 | 12 | 14 | – | 14 |
| Bei Nachbestellungen bitte vor Ort den Innen-Ø vom Putztüraanschluss-Stutzen messen. | 14 | 100548 | 95,40 | 900000459 | 27,50 | 14 | 16 | 14 | 16 |
| | 16 | 100549 | 95,40 | 900000460 | 30,00 | 16 | 16 | 16 | 16 |
| | 18 | 100550 | 104,30 | 900000461 | 31,40 | 18 | 18 | 18 | 18 |
| | 20-25 | 100551 | 112,20 | 900000462 | 37,60 | 20 | 20 | 20 | 18 |
| | | | | | | 25 | 25 | 25 | 20 |



Steck-Adapter¹⁾ für Gas-/Öl-Brennwert- und Niedertemperaturgeräte ≤ 200 ° C

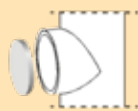

Schamottendeckel für ungenutzten Rauchrohranschluss



Verschlussdeckel RA Edelstahl mit Alu-Deckel für nichtgenutzten Schornsteinzug



Abströmkonus Edelstahl



Zugbegrenzer Z100 zum Einbau in den Putztüraanschluss Ausführung: rund

| ABS Typ | Anschluss Ø cm | Lage ²⁾ | Art.-Nr. | €/St. | RA-Stutzen Ø cm | Art.-Nr. | €/St. | Art.-Nr. | €/St. | Lichter Ø cm | Art.-Nr. | €/St. | PA cm | Art.-Nr. | €/St. |
|---------|----------------|--------------------|----------|--------|-----------------|----------|-------|----------|--------|--------------|----------|--------|-------|----------|--------|
| 12 | 14 | innen | 100014 | 88,40 | 12 | – | – | – | – | 12 | 101962 | 112,40 | Ø 16 | 168787 | 471,00 |
| | | außen | 100015 | 106,60 | 14 | 100331 | 29,90 | 100441 | 114,20 | 14 | 101963 | 112,40 | Ø 18 | 158402 | 471,00 |
| 14 | 16 | innen | 100016 | 88,40 | 16 | 100332 | 32,40 | 100442 | 114,20 | 16 | 100011 | 113,90 | | | |
| | | außen | 100015 | 106,60 | 18 | 100333 | 34,30 | 100443 | 114,20 | 18 | 101964 | 132,00 | | | |
| | | | | | 20 | 100334 | 36,50 | 100444 | 122,00 | 20 | 100012 | 132,90 | | | |
| | | | | | 25 | 100336 | 43,50 | 100445 | 137,10 | 25 | 102241 | 151,60 | | | |
| | | | | | 30 | 100337 | 46,60 | – | – | 30 | 101966 | 257,30 | | | |
| | | | | | 40 | – | – | – | – | 40 | 101967 | 379,50 | | | |

Hinweis: Bei Mantelstein mit Thermo-Luftzug einsetzbar.



Wellenhaube ABSOLUT KB³⁾
Ausführung: Edelstahl
(KB = klappbar)

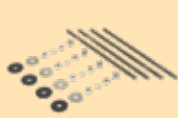

Befestigungs-Set für Wellenhaube ABSOLUT



Befestigungs-Set 4 x 3 m⁵⁾



Regenhaube⁶⁾

| Lichter Ø cm | AM L x B cm | Art.-Nr. | €/St. | Art.-Nr. | €/Set. | Art.-Nr. | €/Set. | Lichter Ø cm | Art.-Nr. | €/St. |
|----------------|-------------|----------|----------|----------|--------|----------|--------|--------------|----------|--------|
| 12-18 | 65x65 | 177049 | 727,10 | 102322 | 87,30 | 108333 | 341,50 | 12-18 | 177047 | 136,20 |
| 20 | 65x65 | 177050 | 774,00 | | | | | 20 | 177048 | 141,10 |
| 12-18/12-18 | 65x100 | 177051 | 990,50 | | | | | 25 | 100236 | 168,00 |
| 12-18 TL | 65x85 | 177052 | 884,10 | | | | | | | |
| 20 TL | 65x85 | 177053 | 931,00 | | | | | | | |
| 12-18/TL/12-18 | 65x120 | 177054 | 1.102,50 | | | | | | | |



Putztüre Blower-Door
passend für Ø 12 bis 25 cm,
AM 27/36 cm; l.W. 20/30,5 cm



Revisionstüre Blower-Door
für Thermo-Luftzug, AM
15/34,5 cm; l.W. 10/27,5 cm



Kondensattüre HT40
Blower-Door; perforiert
AM 21/21 cm; Ø 15,3 cm



Kondensattürblatt
Blower-Door;
geschlossen



Abdeckblende für Putztüren
weiß, AM 85, 2/34,2 cm;
l.W. 82/31 cm

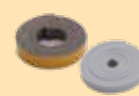

Blower-Door Dichtset
für Putz- und
Revisionstür

| Ausführung | Art.-Nr. | €/St. | Art.-Nr. | €/St. | Art.-Nr. | €/St. | Art.-Nr. | €/St. | Art.-Nr. | €/St. |
|------------|----------|--------|----------|-------|----------|-------|----------|-------|----------|--------|
| alu | 100212 | 189,30 | 100213 | 81,80 | 140105 | 80,50 | 137660 | 31,60 | 146690 | 227,50 |
| weiß | 137093 | 234,40 | 143799 | 96,70 | 140106 | 96,60 | 137661 | 40,60 | | |
| | | | | | | | | | 100216 | 14,00 |



Thermo-Fußplatte zur therm. Trennung
von Kellerbod./Fundamentpl.,
Höhe = 10 cm



Thermo-Fußplatte zur therm. Trennung
von Kellerbod./
Fundamentpl., Höhe = 10 cm



Kondensatfilter



Kondensatauffang-
beutel mit Kupplungs-
stück, 3 ltr.



Kondensat-
auffangbeutel
lose, 3 ltr.(Ersatz)

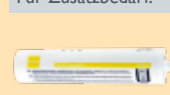

Für Zusatzbedarf:

Rapid fugendicht¹⁰⁾
(ab 11,66 Stgm.
erforderlich)

| Lichter Ø cm | Art.-Nr. | €/St. | Lichter Ø cm | Art.-Nr. | €/St. | Art.-Nr. | €/Set. | Art.-Nr. | €/Set. | Art.-Nr. | €/St. | Art.-Nr. | €/St. |
|--------------|----------|--------|----------------|----------|--------|----------|--------|-----------|--------|-----------|-------|----------|-------|
| 12-18 | 173280 | 97,20 | 12-18/12-18 | 173282 | 173,50 | 157327 | 104,80 | 900014779 | 102,20 | 900014780 | 29,10 | 100020 | 18,00 |
| 20 | 173284 | 113,80 | 12-18/TL/12-18 | 173283 | 184,00 | | | | | | | | |
| 25 | 173288 | 182,50 | 12-18/20 | 173286 | 188,60 | | | | | | | | |
| 12-18 TL | 173281 | 108,10 | 12-18/TL/20 | 173287 | 198,40 | | | | | | | | |
| 20-TL | 173285 | 126,40 | | | | | | | | | | | |
| 25-TL | 173289 | 204,20 | | | | | | | | | | | |

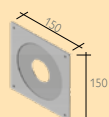

Blower-Door-Zuluftblende
für Zuluftleitung



Bewehrungs-Set⁹⁾
für optimale Standsicherheit



Trennscheibe Diamant
(nicht rabattfähig)



Bauteil-Trennplatte für Deckendurchgang,
hohe Mat.steifigkeit, A1 nicht brennbar, 5 mm,
AM 33 x 50 cm



Bauteil Trennplatte für
angrenzende Wände¹²⁾

| Anschluss Ø mm | Art.-Nr. | €/St. | Bewehrungs- höhe ⁸⁾ | Bewehrungs- stangen | Art.-Nr. | €/Set | Aussen- Ø mm | Art.-Nr. | €/St. | Inhalt | Art.-Nr. | €/St. | Art.-Nr. | €/St. |
|----------------|----------|-------|-----------------------------------|------------------------|----------|--------|-----------------|----------|--------|---------------------|----------|-------|-----------|-------|
| 50-70 | 108972 | 51,10 | 4,00 m | 4 x 4,0 m | 108333 | 341,50 | 115 | 101871 | 69,10 | 4 St. 173098 4 Stk. | 173098 | 42,50 | 900000516 | 98,20 |
| 75-95 | 158400 | 51,10 | 6,00 m | 4 x 6,0 m | 108334 | 498,10 | 230 | 101872 | 136,50 | 6 St. 173099 6 Stk. | 173099 | 61,30 | | |
| 100-125 | 158401 | 51,10 | | | | | | | | | | | | |

¹²⁾ 2x 550x980x50 mm
1x 550x930x50 mm

¹⁾ innen: raumluftabhängige Betriebsweise. **Innen und außen:** raumluftunabhängige Betriebsweise
²⁾ Paketinhalte siehe Seite 44
³⁾ Befestigungs-Set für Wellenhaube ABSOLUT KB bereits im Preis enthalten (Bewehrungsverlängerung).
⁴⁾ Lieferzeit beachten.
⁵⁾ Erforderlich zur Montage der Wellenhaube ABSOLUT KB sofern KEIN Bewehrungs-Set 4 x 4 m bzw. 4 x 6 m erforderlich ist.

⁶⁾ Auf Anfrage mit Funkenflugschutz lieferbar.
⁸⁾ über 2 Einspannstellen (Schornsteinhalter oder Betondecken)
⁹⁾ Inhalt Bewehrungs-Set s. S. 100
¹⁰⁾ Ø 12 bis 20 cm: Kartusche für 2,0 Stgm. Ø 25 cm: Kartusche für 2,0 Stgm. Profilhohre ausreichend

Zur korrekten Ermittlung der **Schornsteinhöhe über Dach** sowie der **Standsicherheit** beachten Sie bitte unsere **Online-Tools** im Bereich „Für Profis“ auf www.schiedel.de.

Fertigfußpaket inkl. Versetzanleitung



- ¹⁾ Ø 12 bis 14 mit Gitter/Abdeckung
- ²⁾ bei Ø 25 = 48 Stück
- ³⁾ bei Ø 12 bis 20 cm; bei Ø 25 cm nicht vorhanden

Grundpaket inkl. Versetzanleitung (für Montagebauweise)



- ¹⁾ Ø 12 und 14 mit Gitter/Abdeckung
- ²⁾ bei Ø 25 = 48 Stück

Anschlusspaket RA 90°

inkl. Versetzanleitung



- ¹⁾ bei Ø 25 RA-Formstück, Höhe 66 cm
- ²⁾ bei Ø 25 nicht vorhanden

Anschlusspaket RA 45°

inkl. Versetzanleitung



- ¹⁾ bei Ø 25 nicht vorhanden

Anschlusspaket PA inkl. Versetzanleitung

(für oberen Putztüranschluss)

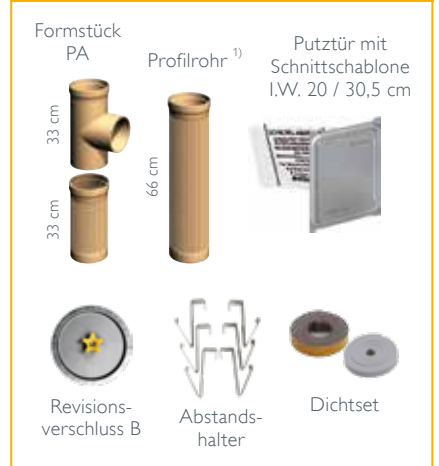

- ¹⁾ bei Ø 25 nicht vorhanden

RA 90°-Stutzen-Set¹⁾

(für nachträglichen Einbau)

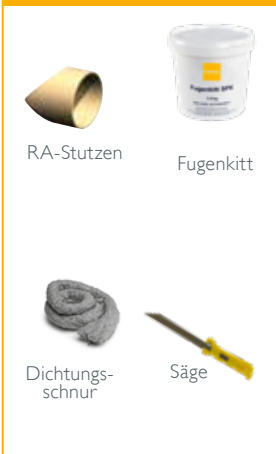

- ¹⁾ für Kernbohrung

RA 90°-Stutzen-Set mit Frontplatte

(für nachträglichen Einbau)



RA 45°-Stutzen-Set

(für nachträglichen Einbau)



PA-Stutzen-Set

(für nachträglichen Einbau)



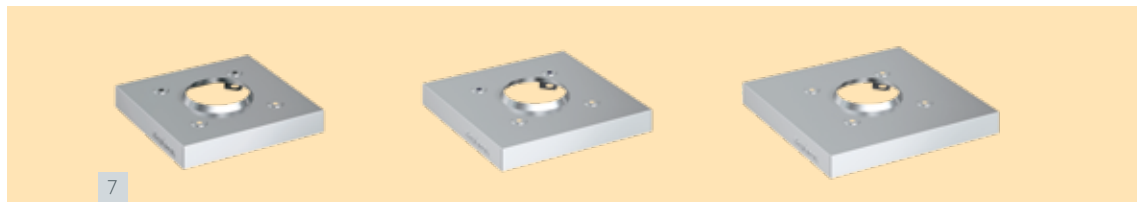

7



Edelstahl-Abdeckplatte*
für Verblechung, 8,5 cm Überstand

einzigig, Edelstahl-Abdeckplatte

| Lichter Ø cm | Außenmaß cm | Gew. kg/St. | Art.-Nr. | Außenmaß cm | Gew. kg/St. | Art.-Nr. | Außenmaß cm | Gew. kg/St. | Art.-Nr. | €/St. |
|--------------|-------------|-------------|----------|-------------|-------------|----------|-------------|-------------|----------|--------|
| 12 | 53/53 | 3,4 | 108215 | 59/59 | 3,8 | 108281 | 66/66 | 4,2 | 148804 | 325,60 |
| 14 | 53/53 | 3,4 | 108215 | 59/59 | 3,8 | 108281 | 66/66 | 4,2 | 148804 | 325,60 |
| 16 | 53/53 | 3,4 | 108215 | 59/59 | 3,8 | 108281 | 66/66 | 4,2 | 148804 | 325,60 |
| 18 | 53/53 | 3,4 | 108215 | 59/59 | 3,8 | 108281 | 66/66 | 4,2 | 148804 | 325,60 |
| 20 | 55/55 | 3,6 | 108217 | 61/61 | 4,0 | 108283 | 68/68 | 4,4 | 148805 | 353,80 |
| 25 | 65/65 | 4,5 | 108219 | 71/71 | 4,0 | 108336 | – | – | – | 447,50 |



einzigig mit Thermo-Luftzug, Edelstahl-Abdeckplatte Ausführung Zuluftplatte

| | | | | | | | | | | |
|-------|-------|-----|--------|-------|-----|--------|-------|-----|--------|--------|
| 12-TL | 53/67 | 4,0 | 108299 | 59/73 | 4,4 | 108304 | 66/80 | 4,8 | 148806 | 358,70 |
| 14-TL | 53/67 | 4,0 | 108299 | 59/73 | 4,4 | 108304 | 66/80 | 4,8 | 148806 | 358,70 |
| 16-TL | 53/67 | 4,0 | 108299 | 59/73 | 4,4 | 108304 | 66/80 | 4,8 | 148806 | 358,70 |
| 18-TL | 53/67 | 4,0 | 108299 | 59/73 | 4,4 | 108304 | 66/80 | 4,8 | 148806 | 358,70 |
| 20-TL | 55/71 | 4,3 | 108301 | 61/77 | 4,7 | 108306 | 68/84 | 5,1 | 148807 | 408,60 |
| 25-TL | 65/79 | 4,5 | 108228 | 71/85 | 5,0 | 108335 | – | – | – | – |



kombiniert, Edelstahl-Abdeckplatte

| | | | | | | | | | | |
|-------|-------|-----|--------|-------|-----|--------|---|---|---|--------|
| 16-12 | 53/82 | 4,6 | 108216 | 59/88 | 5,0 | 108282 | – | – | – | 372,50 |
| 16-14 | 53/82 | 4,6 | 108216 | 59/88 | 5,0 | 108282 | – | – | – | 372,50 |
| 18-12 | 53/82 | 4,6 | 108216 | 59/88 | 5,0 | 108282 | – | – | – | 372,50 |
| 18-14 | 53/82 | 4,6 | 108216 | 59/88 | 5,0 | 108282 | – | – | – | 372,50 |
| 18-16 | 53/82 | 4,6 | 108216 | 59/88 | 5,0 | 108282 | – | – | – | 372,50 |
| 20-12 | 55/88 | 5,0 | 108218 | 61/94 | 5,4 | 108284 | – | – | – | 435,50 |
| 20-14 | 55/88 | 5,0 | 108218 | 61/94 | 5,4 | 108284 | – | – | – | 435,50 |



kombiniert, mit Thermo-Luftzug, Edelstahl-Abdeckplatte Ausführung Zuluftplatte

| | | | | | | | | | | |
|----------|--------|-----|--------|--------|-----|--------|---|---|---|--------|
| 16-TL-12 | 53/100 | 5,3 | 108300 | 59/106 | 5,7 | 108305 | – | – | – | 417,60 |
| 16-TL-14 | 53/100 | 5,3 | 108300 | 59/106 | 5,7 | 108305 | – | – | – | 417,60 |
| 18-TL-12 | 53/100 | 5,3 | 108300 | 59/106 | 5,7 | 108305 | – | – | – | 417,60 |
| 18-TL-14 | 53/100 | 5,3 | 108300 | 59/106 | 5,7 | 108305 | – | – | – | 417,60 |
| 18-TL-16 | 53/100 | 5,3 | 108300 | 59/106 | 5,7 | 108305 | – | – | – | 417,60 |
| 20-TL-12 | 55/105 | 5,7 | 108302 | 61/111 | 6,1 | 108307 | – | – | – | 498,10 |
| 20-TL-14 | 55/105 | 5,7 | 108302 | 61/111 | 6,1 | 108307 | – | – | – | 498,10 |



zweizügig, Edelstahl-Abdeckplatte

| | | | | | | | | | | |
|-------|-------|-----|--------|-------|-----|--------|---|---|---|--------|
| 12-12 | 53/82 | 4,6 | 108216 | 59/88 | 5,0 | 108282 | – | – | – | 372,50 |
| 14-14 | 53/82 | 4,6 | 108216 | 59/88 | 5,0 | 108282 | – | – | – | 372,50 |
| 16-16 | 53/82 | 4,6 | 108216 | 59/88 | 5,0 | 108282 | – | – | – | 372,50 |
| 18-18 | 53/82 | 4,6 | 108216 | 59/88 | 5,0 | 108282 | – | – | – | 372,50 |
| 20-20 | 55/88 | 5,0 | 108280 | 61/94 | 5,4 | 108285 | – | – | – | 503,20 |



zweizügig mit Thermo-Luftzug, Edelstahl-Abdeckplatte Ausführung Zuluftplatte

| | | | | | | | | | | |
|----------|--------|-----|--------|--------|-----|--------|---|---|---|--------|
| 12-TL-12 | 53/100 | 5,3 | 108300 | 59/106 | 5,7 | 108305 | – | – | – | 417,60 |
| 14-TL-14 | 53/100 | 5,3 | 108300 | 59/106 | 5,7 | 108305 | – | – | – | 417,60 |
| 16-TL-16 | 53/100 | 5,3 | 108300 | 59/106 | 5,7 | 108305 | – | – | – | 417,60 |
| 18-TL-18 | 53/100 | 5,3 | 108300 | 59/106 | 5,7 | 108305 | – | – | – | 417,60 |
| 20-TL-20 | 55/105 | 5,7 | 108303 | 61/111 | 6,1 | 108308 | – | – | – | 599,60 |

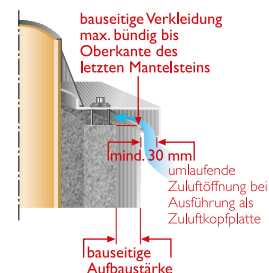

Hinweis:
Sonderanfertigungen von Edelstahl-Abdeckplatten auf Anfrage möglich

| | |
|----------|------------------|
| Art.-Nr. | €/m ² |
| 109318 | 1.194,80 |



HEB Befestigungs-Set
für Edelstahl-Abdeckplatte
Länge 30 mm

| | |
|----------|--------|
| Art.-Nr. | €/Set. |
| 102320 | 23,50 |



HEB Befestigungs-Set
für Zuluftkopplatte
Länge 80 mm

| | |
|----------|--------|
| Art.-Nr. | €/Set. |
| 102321 | 23,50 |

* inkl. HEB-Befestigungs-Set

Geschosshohe Elemente – Anlagenpreise einzügig mit und ohne Thermo-Luftzug/Installationszug

Ø 12-14 cm
mit Ringspalt
für raumluftunab-
hängigen Betrieb



GESCHOSSHOCH

| Lichter Ø cm | 12 14 | 16 18 | 20 | 25 | 12-TL 14-TL | 16-TL 18-TL | 20-TL | 25-TL |
|-----------------------|------------------|------------------|----------|-----------|----------------------|----------------------|----------|-----------|
| Typ | ASP 12 ASP 14 | ASP 16 ASP 18 | ASP 20 | ASP 25 | ASP 12TL ASP 14TL | ASP 16TL ASP 18TL | ASP 20TL | ASP 25TL |
| Außenmaß cm | 36/36 | 36/36 | 38/38 | 48/48 | 36/50 | 36/50 | 38/54 | 48/62 |
| €/Stgm. ¹⁾ | 358,40 | 448,20 | 495,60 | 675,30 | 488,40 | 540,20 | 605,70 | 826,30 |
| kg/Stgm. | 78 | (16)80-(18)81 | 87 | 137 | 104 | (16)106-(18)107 | 119 | 195 |
| Anlagenhöhe | €/Anlage | €/Anlage | €/Anlage | €/Anlage | €/Anlage | €/Anlage | €/Anlage | €/Anlage |
| 5,00 m | 3.283,70 | 3.890,80 | 4.250,60 | 5.586,80 | 4.042,00 | 4.459,20 | 4.930,90 | 6.491,90 |
| 5,33 m | 3.401,97 | 4.038,71 | 4.414,15 | 5.809,65 | 4.203,17 | 4.637,47 | 5.130,78 | 6.764,58 |
| 5,66 m | 3.520,24 | 4.186,61 | 4.577,70 | 6.032,50 | 4.364,34 | 4.815,73 | 5.330,66 | 7.037,26 |
| 6,00 m | 3.642,10 | 4.339,00 | 4.746,20 | 6.262,10 | 4.530,40 | 4.999,40 | 5.536,60 | 7.318,20 |
| 6,33 m | 3.760,37 | 4.486,91 | 4.909,75 | 6.484,95 | 4.691,57 | 5.177,67 | 5.736,48 | 7.590,88 |
| 6,66 m | 3.878,64 | 4.634,81 | 5.073,30 | 6.707,80 | 4.852,74 | 5.355,93 | 5.936,36 | 7.863,56 |
| 7,00 m | 4.000,50 | 4.787,20 | 5.241,80 | 6.937,40 | 5.018,80 | 5.539,60 | 6.142,30 | 8.144,50 |
| 7,33 m | 4.118,77 | 4.935,11 | 5.405,35 | 7.160,25 | 5.179,97 | 5.717,87 | 6.342,18 | 8.417,18 |
| 7,66 m | 4.237,04 | 5.083,01 | 5.568,90 | 7.383,10 | 5.341,14 | 5.896,13 | 6.542,06 | 8.689,86 |
| 8,00 m | 4.358,90 | 5.235,40 | 5.737,40 | 7.612,70 | 5.507,20 | 6.079,80 | 6.748,00 | 8.970,80 |
| 8,33 m | 4.477,17 | 5.383,31 | 5.900,95 | 7.835,55 | 5.668,37 | 6.258,07 | 6.947,88 | 9.243,48 |
| 8,66 m | 4.595,44 | 5.531,21 | 6.064,50 | 8.058,40 | 5.829,54 | 6.436,33 | 7.147,76 | 9.516,16 |
| 9,00 m | 4.717,30 | 5.683,60 | 6.233,00 | 8.288,00 | 5.995,60 | 6.620,00 | 7.353,70 | 9.797,10 |
| 9,33 m | 4.835,57 | 5.831,51 | 6.396,55 | 8.510,85 | 6.156,77 | 6.798,27 | 7.553,58 | 10.069,78 |
| 9,66 m | 4.953,84 | 5.979,41 | 6.560,10 | 8.733,70 | 6.317,94 | 6.976,53 | 7.753,46 | 10.342,46 |
| 10,00 m | 5.075,70 | 6.131,80 | 6.728,60 | 8.963,30 | 6.484,00 | 7.160,20 | 7.959,40 | 10.623,40 |
| 10,33 m | 5.193,97 | 6.279,71 | 6.892,15 | 9.186,15 | 6.645,17 | 7.338,47 | 8.159,28 | 10.896,08 |
| 10,66 m | 5.312,24 | 6.427,61 | 7.055,70 | 9.409,00 | 6.806,34 | 7.516,73 | 8.359,16 | 11.168,76 |
| 11,00 m | 5.434,10 | 6.580,00 | 7.224,20 | 9.638,60 | 6.972,40 | 7.700,40 | 8.565,10 | 11.449,70 |
| 11,33 m | 5.552,37 | 6.727,91 | 7.387,75 | 9.861,45 | 7.133,57 | 7.878,67 | 8.764,98 | 11.722,38 |
| 11,66 m | 5.670,64 | 6.875,81 | 7.551,30 | 10.084,30 | 7.294,74 | 8.056,93 | 8.964,86 | 11.995,06 |
| 12,00 m | 5.792,50 | 7.028,20 | 7.719,80 | 10.313,90 | 7.460,80 | 8.240,60 | 9.170,80 | 12.276,00 |
| 12,33 m | 5.910,77 | 7.176,11 | 7.883,35 | 10.536,75 | 7.621,97 | 8.418,87 | 9.370,68 | 12.548,68 |
| 12,66 m | 6.029,04 | 7.324,01 | 8.046,90 | 10.759,60 | 7.783,14 | 8.597,13 | 9.570,56 | 12.821,36 |

Anlageninhalt: 1 PARAT-Set für Fußteil und Mündung, 1 RA 90°, geschosshohe Elemente, 1 Edelstahl-Abdeckplatte nach Wahl⁴⁾

Zubehör – als Zuschlag



Fußteil mit
Design-Putztür



Steck-Adapter²⁾ eingebaut
für raumluftabhängige
und raumluftunabhängige
Betriebsweise
(bei Ø 12 und 14 cm)



Rauchrohranschluss
RA 90°



RA 45°
(Zuschlag zu RA 90°)



Putztür, oben

| | €/St. | €/St. | €/St. | €/St. | €/St. | €/St. | €/St. | €/St. |
|------------|--------|--------|--------|--------|--------|--------|--------|--------|
| zusätzlich | 204,00 | 204,00 | 230,00 | – | 204,00 | 204,00 | 230,00 | – |
| Lage | | | | | | | | |
| innen | 101,40 | – | – | – | 101,40 | – | – | – |
| außen | 121,30 | – | – | – | 121,30 | – | – | – |
| zusätzlich | 193,90 | 236,80 | 272,70 | 417,20 | 126,50 | 236,80 | 272,70 | 417,20 |
| alternativ | – | 136,70 | 146,00 | 132,10 | – | 136,70 | 146,00 | 132,10 |
| komplett | 383,70 | 383,70 | 383,70 | 463,50 | 383,70 | 383,70 | 383,70 | 463,50 |

¹⁾ Richtpreis (Compound-Mantelstein, Profilrohr; Abstandshalter)
²⁾ für Gas-/Öl-Brennwert- und Niedertemperaturgeräte ≤ 200° C
³⁾ Aus Haftungsgründen keine Rücknahme

⁴⁾ Edelstahl-Abdeckplatten Varianten siehe Seite 45
Weitere große Durchmesser in W3G-Qualität auf Anfrage lieferbar.

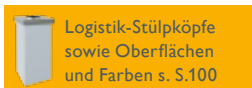

Logistik-Stülpköpfe
sowie Oberflächen
und Farben s. S.100

| | | | | | |
|--|---|-------------------------------|---|---|---------------------------|
| | | | | | |
| obere Revisionstür für Thermo-Luftzug | LAS Zuluft-Adapter Anschluss Längsseite | Schornsteinhalter Standard | Schornsteinhalter verstärkte Ausführung | Versatzschlaufen ³⁾ Set: 4 Stück, SRd 12 | Biegesteife Ausführung |
| 204,10 €/St. | 292,70 €/St. | 273,50 €/St. | 329,60 €/St. | 213,60 €/Set | 37,40 €/Stgm. |

Geschosshohe Elemente – Anlagenpreise

kombiniert mit und ohne Thermo-Luftzug/Installationszug



GESCHOSSHOCH



| Lichter Ø cm | 18-12 18-14 | 20-12 | 20-14 | 18-TL-12 18-TL-14 | 20-TL-12 20-TL-14 |
|-----------------------|----------------------|-----------|-----------|--------------------------|--------------------------|
| Typ | ASP 1812 ASP 1814 | ASP 2012 | ASP 2014 | ASP 18TL12 ASP 18TL14 | ASP 20TL12 ASP 20TL14 |
| Außenmaß cm | 36/65 | 38/71 | 38/71 | 36/83 | 38/88 |
| €/Stgm. ¹⁾ | 829,50 | 893,60 | 893,60 | 916,50 | 961,20 |
| kg/Stgm. | 132 | 147 | 147 | 170 | 186 |
| Anlagenhöhe | €/Anlage | €/Anlage | €/Anlage | €/Anlage | €/Anlage |
| 5,00 m | 6.730,20 | 7.171,90 | 7.171,90 | 7.285,70 | 7.648,20 |
| 5,33 m | 7.003,94 | 7.466,79 | 7.466,79 | 7.588,15 | 7.965,40 |
| 5,66 m | 7.277,67 | 7.761,68 | 7.761,68 | 7.890,59 | 8.282,59 |
| 6,00 m | 7.559,70 | 8.065,50 | 8.065,50 | 8.202,20 | 8.609,40 |
| 6,33 m | 7.833,44 | 8.360,39 | 8.360,39 | 8.504,65 | 8.926,60 |
| 6,66 m | 8.107,17 | 8.655,28 | 8.655,28 | 8.807,09 | 9.243,79 |
| 7,00 m | 8.389,20 | 8.959,10 | 8.959,10 | 9.118,70 | 9.570,60 |
| 7,33 m | 8.662,94 | 9.253,99 | 9.253,99 | 9.421,15 | 9.887,80 |
| 7,66 m | 8.936,67 | 9.548,88 | 9.548,88 | 9.723,59 | 10.204,99 |
| 8,00 m | 9.218,70 | 9.852,70 | 9.852,70 | 10.035,20 | 10.531,80 |
| 8,33 m | 9.492,44 | 10.147,59 | 10.147,59 | 10.337,65 | 10.849,00 |
| 8,66 m | 9.766,17 | 10.442,48 | 10.442,48 | 10.640,09 | 11.166,19 |
| 9,00 m | 10.048,20 | 10.746,30 | 10.746,30 | 10.951,70 | 11.493,00 |
| 9,33 m | 10.321,94 | 11.041,19 | 11.041,19 | 11.254,15 | 11.810,20 |
| 9,66 m | 10.595,67 | 11.336,08 | 11.336,08 | 11.556,59 | 12.127,39 |
| 10,00 m | 10.877,70 | 11.639,90 | 11.639,90 | 11.868,20 | 12.454,20 |
| 10,33 m | 11.151,44 | 11.934,79 | 11.934,79 | 12.170,65 | 12.771,40 |
| 10,66 m | 11.425,17 | 12.229,68 | 12.229,68 | 12.473,09 | 13.088,59 |
| 11,00 m | 11.707,20 | 12.533,50 | 12.533,50 | 12.784,70 | 13.415,40 |
| 11,33 m | 11.980,94 | 12.828,39 | 12.828,39 | 13.087,15 | 13.732,60 |
| 11,66 m | 12.254,67 | 13.123,28 | 13.123,28 | 13.389,59 | 14.049,79 |
| 12,00 m | 12.536,70 | 13.427,10 | 13.427,10 | 13.701,20 | 14.376,60 |
| 12,33 m | 12.810,44 | 13.721,99 | 13.721,99 | 14.003,65 | 14.693,80 |
| 12,66 m | 13.084,17 | 14.016,88 | 14.016,88 | 14.306,09 | 15.010,99 |

ABSOLUT PARAT

Anlageninhalt: 1 PARAT-Set f. Fußteil und Mündung, 1 RA 90° kleiner Ø, geschosshohe Elemente, 1 Edelstahl-Abdeckplatte nach Wahl ⁴⁾

Zubehör – als Zuschlag

 **Steck-Adapter**²⁾ eingebaut für raumluftabhängige und raumluftunabhängige Betriebsweise (bei Ø 12 und 14 cm)

 **Rauchrohranschluss**
RA 90° - zusätzlich

 RA 45°

 **Putztüren, oben**
(für beide Züge)

| | €/St. | €/St. | €/St. | €/St. | €/St. |
|-----------|--------|--------|--------|--------|--------|
| Lage | | | | | |
| innen | 101,40 | 101,40 | 101,40 | 101,40 | 101,40 |
| außen | 121,30 | 121,30 | 121,30 | 121,30 | 121,30 |
| kleiner Ø | 193,90 | 193,90 | 193,90 | 193,90 | 193,90 |
| großer Ø | 236,80 | 272,70 | 272,70 | 236,80 | 272,70 |
| großer Ø | 373,50 | 418,70 | 418,70 | 373,50 | 418,70 |
| komplett | 767,40 | 767,40 | 767,40 | 767,40 | 767,40 |

¹⁾ Richtpreis (Compound-Mantelstein, Profilrohr, Abstandshalter)
²⁾ für Gas-/Öl-Brennwert- und Niedertemperaturgeräte ≤ 200° C

³⁾ Aus Haftungsgründen keine Rücknahme
⁴⁾ Edelstahl-Abdeckplatten Varianten siehe Seite 45



 **Logistik-Stülpköpfe**
sowie Oberflächen
und Farben s. S.100

| | | | | | |
|---|---|---|--|---|---|
|  |  |  |  |  |  |
| obere Revisionstür für Thermo-Luftzug | LAS Zuluft-Adapter Anschluss Längsseite | Schornsteinhalter Standard | Schornsteinhalter verstärkte Ausführung | Versetzschlaufen ³⁾ Set: 4 Stück, SRd 12 | Biegesteife Ausführung |
| 204,10 €/St. | 292,70 €/St. | 273,50 €/St. | 329,60 €/St. | 213,60 €/Set | 37,40 €/Stgm. |

Geschosshohe Elemente – Einzelteilpreise

einzigig, mit und ohne Thermo-Luftzug/Installationszug



einzigig

PARAT-Set²⁾
für Fußteil und Mündung

Fußteil mit
Design-Putztür

Thermo-Trennstein¹⁰⁾
für vertikale, thermische Trennung
im Niedrigenergiehaus

| Lichter Ø cm | Typ | Außenmaß cm | Gewicht kg/Stgm. | €/Stgm. ¹⁾ | €/Set | Zuschlag €/St. | Zuschlag ²⁾ €/St. |
|-------------------|--------|-------------|---------------------|-----------------------|----------|-------------------|---------------------------------|
| 12 | ASP 12 | 36/36 | 78 | 358,40 | 972,20 | 204,00 | 254,90 |
| 14 | ASP 14 | 36/36 | 78 | 358,40 | 972,20 | 204,00 | 254,90 |
| 16 | ASP 16 | 36/36 | 80 | 448,20 | 1.087,40 | 204,00 | 254,90 |
| 18 | ASP 18 | 36/36 | 81 | 448,20 | 1.087,40 | 204,00 | 254,90 |
| 20 | ASP 20 | 38/38 | 87 | 495,60 | 1.146,10 | 230,00 | 283,80 |
| 25 | ASP 25 | 48/48 | 137 | 675,30 | 1.345,60 | – | 368,00 |
| 30 ¹³⁾ | ASP 30 | 55/55 | 186 | 999,30 | 1.631,30 | – | – |
| 40 ¹²⁾ | ASP 40 | 67/67 | 260 | 1.582,40 | 2.119,20 | – | – |



einzigig mit Thermo-Luftzug/
Installationszug

PARAT-Set²⁾
für Fußteil und Mündung

Fußteil mit
Design-Putztür

Thermo-Trennstein¹⁰⁾
für vertikale, thermische Trennung
im Niedrigenergiehaus

| Lichter Ø cm | Typ | Außenmaß cm | Thermo- Luftzug cm | Gewicht kg/Stgm. | €/Stgm. ¹⁾ | €/Set | Zuschlag €/St. | €/St. |
|------------------------|----------|-------------|-----------------------|---------------------|-----------------------|----------|-------------------|--------|
| 12-TL | ASP 12TL | 36/50 | 10/23 | 104 | 488,40 | 1.047,40 | 204,00 | 297,90 |
| 14-TL | ASP 14TL | 36/50 | 10/23 | 104 | 488,40 | 1.047,40 | 204,00 | 297,90 |
| 16-TL | ASP 16TL | 36/50 | 10/23 | 106 | 540,20 | 1.162,70 | 204,00 | 297,90 |
| 18-TL | ASP 18TL | 36/50 | 10/23 | 107 | 540,20 | 1.162,70 | 204,00 | 297,90 |
| 20-TL | ASP 20TL | 38/54 | 11/25 | 119 | 605,70 | 1.221,10 | 230,00 | 326,90 |
| 25-TL | ASP 25TL | 48/62 | 10,5/35 | 195 | 826,30 | 1.436,30 | – | 413,10 |
| 30-L ¹²⁾¹³⁾ | ASP 30L | 55/71 | 2 x 12/20 | 229 | 1.166,50 | 1.724,70 | – | – |
| 40-L ¹²⁾¹³⁾ | ASP 40L | 67/86 | 2 x 15/25,5 | 334 | 1.743,90 | 2.212,90 | – | – |



Steck-Adapter für Gas-/Öl-
Brennwert- und Nieder-
temperaturgeräte ≤ 200 °C

LAS Zuluft-Adapter^{6) 7)}
für Thermo-Luftzug,
Anschlussrichtung beachten!

Blower-Door-
Zuluftblende
für Zuluftleitung

LAS Zuluft-Adapter⁶⁾
für Thermo-Luftzug,
Anschluss Längsseite

Obere Revisionstür
für Thermo-Luftzug
(Ausf. in weiß auf Anfrage)

| Ø cm | Lage ⁵⁾ | €/St. | Position | Ø cm | Art.-Nr. | €/St. | Anschluss Ø mm | Art.-Nr. | €/St. | €/St. | €/St. |
|------|--------------------|--------|------------|-------|----------|--------|-------------------|----------|-------|--------|--------|
| 12 | innen | 101,40 | Längsseite | 12-20 | 100206 | 165,10 | 50-70 | 108972 | 51,10 | 292,70 | 204,10 |
| | außen | 121,30 | Längsseite | 25 | 100207 | 165,10 | 75-95 | 158400 | 51,10 | | |
| 14 | innen | 101,40 | Stirnseite | 12-18 | 100208 | 295,50 | 100-125 | 158401 | 51,10 | | |
| | | | Stirnseite | 20 | 100209 | 295,50 | | | | | |
| | außen | 121,30 | Stirnseite | 25 | 100210 | 295,50 | | | | | |

Weiteres Zubehör:
Thermo-Fußplatte siehe
Seite 42 ff



²⁾ PARAT-Set beinhaltet:

- Fußteil (Putztür mit Putztüranschluss und Revisionsverschluss, Kondensatschale, Siphon und Adapter für HT-Rohrverbindung DN 40),
- Abströmkonus, Montage bauseits
- Rapid fugendicht für Profilrohr und Mantelstein
- Versetzanleitung
- Versetzhilfe und Absetzholz



TIPP
Werkseitige Schornstein-
verkleidungen auf Seite 86

Rauchrohranschluss RA 90° Rauchrohranschluss RA 45° Obere Putztür mit Revisionsverschluss Edelstahl-Abdeckplatte ³⁾ 8,5 cm Überstand Edelstahl-Abdeckplatte ³⁾ 11,5 cm Überstand Stülpkopf ⁴⁾ Höhe 150 cm

| Lichter Ø cm | €/St. | €/St. | €/St. | €/St. | €/St. | €/St. |
|-------------------|--------|--------|--------|--------|--------|-------------|
| 12 | 193,90 | – | 383,70 | 325,60 | 325,60 | 1.191,90 |
| 14 | 193,90 | 331,70 | 383,70 | 325,60 | 325,60 | 1.191,90 |
| 16 | 236,80 | 373,50 | 383,70 | 325,60 | 325,60 | 1.191,90 |
| 18 | 236,80 | 373,50 | 383,70 | 325,60 | 325,60 | 1.191,90 |
| 20 | 272,70 | 418,70 | 383,70 | 353,80 | 353,80 | Auf Anfrage |
| 25 | 417,20 | 549,30 | 463,50 | 447,50 | 447,50 | Auf Anfrage |
| 30 ¹³⁾ | 477,10 | – | 519,70 | 556,90 | – | – |
| 40 ¹³⁾ | 682,80 | – | 676,60 | 760,90 | – | – |

ABSOLUT PARAT

Rauchrohranschluss RA 90° Rauchrohranschluss RA 45° Obere Putztür mit Revisionsverschluss Edelstahl-Zuluftkopfplatte ³⁾ 8,5 cm Überstand Edelstahl-Zuluftkopfplatte ^{3) 11)} 11,5 cm Überstand Stülpkopf ⁴⁾ Höhe 150 cm

| Lichter Ø cm | €/St. | €/St. | €/St. | €/St. | €/St. | €/St. |
|------------------------|--------|--------|--------|--------|--------|------------------------|
| 12-TL | 193,90 | – | 383,70 | 358,70 | 358,70 | 1.349,10 ⁴⁾ |
| 14-TL | 193,90 | 331,70 | 383,70 | 358,70 | 358,70 | 1.349,10 ⁴⁾ |
| 16-TL | 236,80 | 373,50 | 383,70 | 358,70 | 358,70 | 1.349,10 ⁴⁾ |
| 18-TL | 236,80 | 373,50 | 383,70 | 358,70 | 358,70 | 1.349,10 ⁴⁾ |
| 20-TL | 272,70 | 418,70 | 383,70 | 408,60 | 408,60 | Auf Anfrage |
| 25-TL | 417,20 | 549,30 | 463,50 | 506,90 | 506,90 | Auf Anfrage |
| 30-L ¹²⁾¹³⁾ | 477,10 | – | 519,70 | 618,90 | – | – |
| 40-L ¹²⁾¹³⁾ | 682,80 | – | 676,60 | 825,40 | – | – |



| €/Set | €/Stgm. | €/St. | Art.-Nr. | €/St. | Inhalt | Art.-Nr. | €/St. | Lichter Ø cm | Art.-Nr. | €/St. | Art.-Nr. | €/St. |
|--------|---------|--------|---------------------|--------|--------|----------|-------|--------------|----------|--------|----------|--------|
| 213,60 | 37,40 | 124,00 | 100514 standard | 273,50 | 4 St. | 173098 | 42,50 | 12-18 | 177047 | 136,20 | 164365 | 235,60 |
| | | | 108389 verstärkt | 329,60 | 6 St. | 173099 | 61,30 | 20 | 177048 | 141,10 | | |
| | | | 156504 45° über Eck | 329,60 | | | | 25 | 100236 | 168,00 | | |

¹⁾ Richtpreis für 1 Stgm. bestehend aus Compound-Mantelstein, Profrohr und Abstandshalter
³⁾ Abdeckplatte aus Edelstahl, Montage bauseits
⁵⁾ Werkseitig eingesetzt:
innen: raumluftabhängige Betriebsweise
innen und außen: raumluftunabhängige Betriebsweise
⁶⁾ zum achsgleichen Anschluss von Abgas- und Zuluftführung am Festbrennstoffzug (Anschluss-Ø 80 – 130 mm)
⁷⁾ Einbau bauseits
⁸⁾ Beschreibung siehe Seite 102

⁹⁾ Aus Haftungsgründen keine Rücknahme
¹⁰⁾ Bei Beginn des Schornsteins im Kaltbereich = 2 St. (für Kellerdecke und Dachdurchgang). Bei Beginn des Schornsteins im Warmbereich = 1 St. (für Dachdurchgang) erforderlich
¹¹⁾ Thermo-Luftzug Variante als Zuluft-Abdeckplatte
¹²⁾ Ohne Wärmedämmung im Bereich der Lüftung
¹³⁾ Lieferzeit auf Anfrage
¹⁴⁾ mit hoher Materialsteifigkeit, A1 nicht brennbar

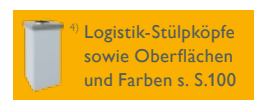

Geschosshohe Elemente – Einzelteilpreise

kombiniert, mit und ohne Thermo-Luftzug/Installationszug



kombiniert



PARAT-Set ²⁾
für Fußteil und Mündung



Thermo-Trennstein ¹⁾
für vertikale, thermische Trennung
im Niedrigenergiehaus

| Lichte Ø cm | Typ | Außenmaß cm | Gewicht kg/Stgm. | €/Stgm. ¹⁾ | €/Set | Zuschlag ²⁾ €/St. |
|----------------|----------|-------------|---------------------|-----------------------|----------|---------------------------------|
| 16-12 | ASP 1612 | 36/65 | 131 | 829,50 | 2.016,30 | 362,30 |
| 16-14 | ASP 1614 | 36/65 | 131 | 829,50 | 2.016,30 | 362,30 |
| 18-12 | ASP 1812 | 36/65 | 132 | 829,50 | 2.016,30 | 362,30 |
| 18-14 | ASP 1814 | 36/65 | 132 | 829,50 | 2.016,30 | 362,30 |
| 18-16 | ASP 1816 | 36/65 | 134 | 903,20 | 2.131,90 | 362,30 |
| 20-12 | ASP 2012 | 38/71 | 147 | 893,60 | 2.074,50 | 391,20 |
| 20-14 | ASP 2014 | 38/71 | 147 | 893,60 | 2.074,50 | 391,20 |



kombiniert, mit Thermo-Luftzug/
Installationszug

PARAT-Set ²⁾
für Fußteil und Mündung

Thermo-Trennstein ¹⁾
für vertikale, thermische Trennung
im Niedrigenergiehaus

| Lichte Ø cm | Typ | Außenmaß cm | Thermo-Luft- zug cm | Gewicht kg/Stgm. | €/Stgm. ¹⁾ | €/Set | Zuschlag ²⁾ €/St. |
|----------------|------------|-------------|------------------------|---------------------|-----------------------|----------|---------------------------------|
| 16-TL-12 | ASP 16TL12 | 36/83 | 13/20 | 169 | 916,50 | 2.091,70 | 405,20 |
| 16-TL-14 | ASP 16TL14 | 36/83 | 13/20 | 169 | 916,50 | 2.091,70 | 405,20 |
| 18-TL-12 | ASP 18TL12 | 36/83 | 13/20 | 170 | 916,50 | 2.091,70 | 405,20 |
| 18-TL-14 | ASP 18TL14 | 36/83 | 13/20 | 170 | 916,50 | 2.091,70 | 405,20 |
| 18-TL-16 | ASP 18TL16 | 36/83 | 13/20 | 172 | 983,90 | 2.207,20 | 405,20 |
| 20-TL-12 | ASP 20TL12 | 38/88 | 14/22 | 186 | 961,20 | 2.150,20 | 453,70 |
| 20-TL-14 | ASP 20TL14 | 38/88 | 14/22 | 186 | 961,20 | 2.150,20 | 453,70 |



Steck-Adapter ⁹⁾ für Gas-/
Öl-Brennwert- und Nieder-
temperaturgeräte ≤ 200 °C



LAS Zuluft-Adapter ⁸⁾
für Thermo-Luftzug
Anschlussrichtung beachten!

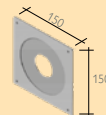

Blower-Door-
Zuluftblende
für Zuluftleitung



LAS Zuluft-Adapter ⁸⁾
für Thermo-Luftzug,
Anschluss Längsseite



Obere Revisionstür
für Thermo-Luftzug
(Ausf. in weiß auf Anfrage)

| Ø cm | Lage ³⁾ | €/St. | Ø cm | Art.-Nr. | €/St. | Anschluss Ø mm | Art.-Nr. | €/St. | €/St. | €/St. | |
|------|--------------------|--------|--------------------------|----------|--------|-------------------|----------|--------|-------|--------|--------|
| 12 | innen | 101,40 | Längsseite ⁹⁾ | 12-20 | 100206 | 165,10 | 50-70 | 108972 | 51,10 | 292,70 | 204,10 |
| | außen | 121,30 | Stirnseite ⁹⁾ | 12-18 | 100208 | 295,50 | 75-95 | 158400 | 51,10 | | |
| 14 | innen | 101,40 | Stirnseite ⁹⁾ | 20 | 100209 | 295,50 | 100-125 | 158401 | 51,10 | | |
| | außen | 121,30 | | | | | | | | | |

²⁾ PARAT-Set beinhaltet:

- Fußteil (Putzteil mit PA und Rev.-Verschluss, Kondensatschale, Siphon und Adapter für HT-Rohr DN 40), Revisionstür bei Thermo-Luftzug
- Abströmkonus, Montage bauseits
- Rapid fugendicht für Profilrohr und Mantelstein
- Versetzanleitung
- Versetzhilfe und Absetzholz

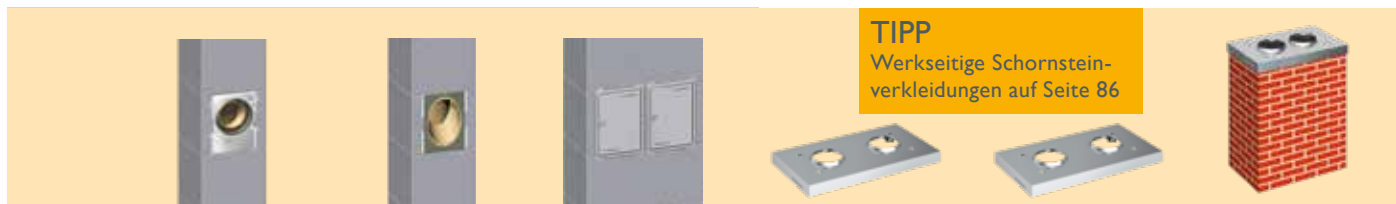

TIPP
Werkseitige Schornsteinverkleidungen auf Seite 86

| Lichte Ø cm | Ø cm | €/St. | Ø cm | €/St. | €/St. | €/St. | €/St. | €/St. |
|-------------|------|--------|------|--------|--------|--------|--------|------------------------|
| 16-12 | 16 | 236,80 | 16 | 373,50 | 383,70 | 372,50 | 372,50 | 1.436,70 ⁵⁾ |
| | 12 | 193,90 | 12 | – | | | | |
| 16-14 | 16 | 236,80 | 16 | 373,50 | 383,70 | 372,50 | 372,50 | 1.436,70 ⁵⁾ |
| | 14 | 193,90 | 14 | 331,70 | | | | |
| 18-12 | 18 | 236,80 | 18 | 373,50 | 383,70 | 372,50 | 372,50 | 1.436,70 ⁵⁾ |
| | 12 | 193,90 | 12 | – | | | | |
| 18-14 | 18 | 236,80 | 18 | 373,50 | 383,70 | 372,50 | 372,50 | 1.436,70 ⁵⁾ |
| | 14 | 193,90 | 14 | 331,70 | | | | |
| 18-16 | 18 | 236,80 | 18 | 373,50 | 383,70 | 372,50 | 372,50 | 1.436,70 ⁵⁾ |
| | 16 | 236,80 | 16 | 373,50 | | | | |
| 20-12 | 20 | 272,70 | 20 | 418,70 | 383,70 | 435,50 | 435,50 | Auf Anfrage |
| | 12 | 193,90 | 12 | – | | | | |
| 20-14 | 20 | 272,70 | 20 | 418,70 | 383,70 | 435,50 | 435,50 | Auf Anfrage |
| | 14 | 193,90 | 14 | 331,70 | | | | |



| Lichte Ø cm | Ø cm | €/St. | Ø cm | €/St. | €/St. | €/St. | €/St. | €/St. |
|-------------|------|--------|------|--------|--------|--------|--------|-------------|
| 16-TL-12 | 16 | 236,80 | 16 | 373,50 | 383,70 | 417,60 | 417,60 | Auf Anfrage |
| | 12 | 193,90 | 12 | – | | | | |
| 16-TL-14 | 16 | 236,80 | 16 | 373,50 | 383,70 | 417,60 | 417,60 | Auf Anfrage |
| | 14 | 193,90 | 14 | 331,70 | | | | |
| 18-TL-12 | 18 | 236,80 | 18 | 373,50 | 383,70 | 417,60 | 417,60 | Auf Anfrage |
| | 12 | 193,90 | 12 | – | | | | |
| 18-TL-14 | 18 | 236,80 | 18 | 373,50 | 383,70 | 417,60 | 417,60 | Auf Anfrage |
| | 14 | 193,90 | 14 | 331,70 | | | | |
| 18-TL-16 | 18 | 236,80 | 18 | 373,50 | 383,70 | 417,60 | 417,60 | Auf Anfrage |
| | 16 | 236,80 | 16 | 373,50 | | | | |
| 20-TL-12 | 20 | 272,70 | 20 | 418,70 | 383,70 | 498,10 | 498,10 | Auf Anfrage |
| | 12 | 193,90 | 12 | – | | | | |
| 20-TL-14 | 20 | 272,70 | 20 | 418,70 | 383,70 | 498,10 | 498,10 | Auf Anfrage |
| | 14 | 193,90 | 14 | 331,70 | | | | |



| €/Set | €/Stgm. | €/St. | Art.-Nr. | €/St. | Inhalt | Art.-Nr. | €/St. | Lichter Ø cm | Art.-Nr. | €/St. | Art.-Nr. | €/St. |
|--------|---------|--------|---------------------|--------|--------|----------|-------|--------------|----------|--------|----------|--------|
| 213,60 | 37,40 | 124,00 | 100514 standard | 273,50 | 4 St. | 173098 | 42,50 | 12-18 | 177047 | 136,20 | 164365 | 235,60 |
| | | | 108389 verstärkt | 329,60 | 6 St. | 173099 | 61,30 | 20 | 177048 | 141,10 | | |
| | | | 156504 45° über Eck | 329,60 | | | | | | | | |

¹⁾ Preis für 1 Stgm. best aus Compound-Mantelstein, Profrohr und Abstandshalter

³⁾ Schornstein beginnt im Kaltbereich = 2 St. (Kellerdecke und Dachdurchgang)
Schornstein beginnt im Warmbereich = 1 St. (Dachdurchgang)

⁴⁾ Rauchrohranschlüsse je Zug bestellen

⁵⁾ Abdeckplatte aus Edelstahl, Montage bauseits.

⁶⁾ Logistik Stülpköpfe S. 100

⁷⁾ Werkseitig eingesetzt:

innen: raumluftabhängige Betriebsweise.

innen und außen: raumluftunabhängige Betriebsweise

⁸⁾ Zum achsgleichen Anschluss von Abgas- und Zuluftführung am Festbrennstoffzug (Anschluss-Ø 80 – 130 mm)

⁹⁾ Einbau bauseits

¹¹⁾ Beschreibung siehe Seite 102

¹⁰⁾ Aus Haftungsgründen keine Rücknahme

¹²⁾ mit hoher Materialsteifigkeit, A1 nicht brennbar

Geschosshohe Elemente – Einzelteilpreise

zweizügig, mit und ohne Thermo-Luftzug/Installationszug



zweizügig

PARAT-Set ²⁾
für Fußteil und Mündung

Thermo-Trennstein für ³⁾
vertikale, thermische Trennung
im Niedrigenergiehaus

| Lichte Ø cm | Typ | Außenmaß cm | Gewicht kg/Stgm. | €/Stgm. ¹⁾ | €/Set | €/St. |
|----------------|----------|-------------|---------------------|-----------------------|----------|--------|
| 12-12 | ASP 1212 | 36/65 | 129 | 798,20 | 1.901,10 | 362,30 |
| 14-14 | ASP 1414 | 36/65 | 129 | 798,20 | 1.901,10 | 362,30 |
| 16-16 | ASP 1616 | 36/65 | 133 | 903,20 | 2.131,90 | 362,30 |
| 18-18 | ASP 1818 | 36/65 | 135 | 903,20 | 2.131,90 | 362,30 |
| 20-20 | ASP 2020 | 38/71 | 162 | 978,90 | 2.264,10 | 419,90 |



zweizügig, mit Thermo-Luftzug/
Installationszug

PARAT-Set ²⁾
für Fußteil und Mündung

Thermo-Trennstein für ³⁾
vertikale, thermische Trennung
im Niedrigenergiehaus

| Lichte Ø cm | Typ | Außenmaß cm | Thermo- Luftzug cm | Gewicht kg/Stgm. | €/Stgm. ¹⁾ | €/Set | €/St. |
|----------------|------------|-------------|-----------------------|---------------------|-----------------------|----------|--------|
| 12-TL-12 | ASP 12TL12 | 36/83 | 13/20 | 167 | 879,30 | 1.976,20 | 405,20 |
| 14-TL-14 | ASP 14TL14 | 36/83 | 13/20 | 167 | 879,30 | 1.976,20 | 405,20 |
| 16-TL-16 | ASP 16TL16 | 36/83 | 13/20 | 170 | 983,90 | 2.207,20 | 405,20 |
| 18-TL-18 | ASP 18TL18 | 36/83 | 13/20 | 172 | 983,90 | 2.207,20 | 405,20 |
| 20-TL-20 | ASP 20TL20 | 38/88 | 14/22 | 195 | 1.129,70 | 2.348,30 | 496,10 |



Steck-Adapter ⁷⁾ für Gas-/
Öl-Brennwert- und Nieder-
temperaturgeräte ≤ 200 °C

LAS Zuluft-Adapter ^{8,9)}
für Thermo-Luftzug,
Anschlussrichtung beachten!

Blower-Door-
Zuluftblende
für Zuluftleitung

LAS Zuluft-Adapter ⁸⁾
für Thermo-Luftzug,
Anschluss Längsseite

Obere Revisionsstür
für Thermo-Luftzug
(Ausf. in weiß auf Anfrage)

| Ø cm | Lage ⁶⁾ | €/St. | Ø cm | Art.-Nr. | €/St. | Anschluss Ø mm | Art.-Nr. | €/St. | €/St. | €/St. | |
|------|--------------------|--------|------------|------------|--------|-------------------|----------|--------|--------|--------|--------|
| 12 | innen | 101,40 | Längsseite | 12-20 | 100206 | 165,10 | 50-70 | 108972 | 51,10 | 292,70 | 204,10 |
| | außen | 121,30 | | Stirnseite | 12-18 | 100208 | 295,50 | 75-95 | 158400 | | |
| 14 | innen | 101,40 | | | | | 100-125 | 158401 | 51,10 | | |
| | außen | 121,30 | | | | | | | | | |

Hinweise:

²⁾ PARAT-Set beinhaltet:

- Fußteil (Putztür mit Putztüranschluss und Revisionsverschluss, Kondensatschale, Siphon und Adapter für HT-Rohrverbindung DN 40), Revisionsstür (bei Thermo-Luftzug)
- Abströmkonus, Montage baueits
- Rapid fugendicht für Profilrohr und Mantelstein
- Versetzanleitung
- Versetzhilfe und Absetzhölz

⁶⁾Logistik-Stülpköpfe
sowie Oberflächen
und Farben s. S.100

Weiteres Zubehör:
Thermo-Fußplatte siehe
Seite 42 ff

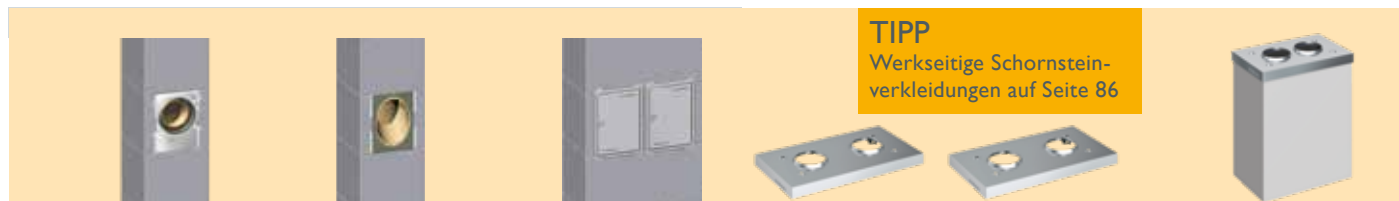

TIPP
Werkseitige Schornstein-
verkleidungen auf Seite 86

| Lichte Ø cm | €/St. | €/St. | €/St. | €/St. | €/St. | €/St. |
|----------------|--------|--------|--------|--------|--------|------------------------|
| 12-12 | 193,90 | – | 383,70 | 372,50 | 372,50 | 1.436,70 ⁶⁾ |
| 14-14 | 193,90 | 331,70 | 383,70 | 372,50 | 372,50 | 1.436,70 ⁶⁾ |
| 16-16 | 236,80 | 373,50 | 383,70 | 372,50 | 372,50 | 1.436,70 ⁶⁾ |
| 18-18 | 236,80 | 373,50 | 383,70 | 372,50 | 372,50 | 1.436,70 ⁶⁾ |
| 20-20 | 272,70 | 418,70 | 383,70 | 503,20 | 503,20 | Auf Anfrage |



| Lichte Ø cm | €/St. | €/St. | €/St. | €/St. | €/St. | €/St. |
|----------------|--------|--------|--------|--------|--------|-------------|
| 12-TL-12 | 193,90 | – | 383,70 | 417,60 | 417,60 | Auf Anfrage |
| 14-TL-14 | 193,90 | 331,70 | 383,70 | 417,60 | 417,60 | Auf Anfrage |
| 16-TL-16 | 236,80 | 373,50 | 383,70 | 417,60 | 417,60 | Auf Anfrage |
| 18-TL-18 | 236,80 | 373,50 | 383,70 | 417,60 | 417,60 | Auf Anfrage |
| 20-TL-20 | 272,70 | 418,70 | 383,70 | 599,60 | 599,60 | Auf Anfrage |



| €/Set | €/Stgm. | €/St. | Art.-Nr. | €/St. | Inhalt | Art.-Nr. | €/St. | Lichter Ø cm | Art.-Nr. | €/St. | Art.-Nr. | €/St. |
|--------|---------|--------|---------------------|--------|--------|----------|-------|-----------------|----------|--------|----------|--------|
| 213,60 | 37,40 | 124,00 | 100514 Standard | 273,50 | 4 St. | 173098 | 42,50 | 12-18 | 177047 | 136,20 | 164365 | 235,60 |
| | | | 108389 verstärkt | 329,60 | 6 St. | 173099 | 61,30 | 20 | 177048 | 141,10 | | |
| | | | 156504 45° über Eck | 329,60 | | | | | | | | |

¹⁾ Richtpreis für 1 Stgm. bestehend aus Compound-Mantelstein, Profilverrohr und Abstandshalter
³⁾ Schornstein beginnt im Kaltbereich = 2 St. (Kellerdecke und Dachdurchgang)
 Schornstein beginnt im Warmbereich = 1 St. (Dachdurchgang) erforderlich

⁴⁾ Rauchrohranschlüsse je Zug beachten
⁵⁾ Abdeckplatte aus Edelstahl, Montage bauseits
⁷⁾ Werkseitig eingesetzt:
innen: raumluftabhängige Betriebsweise
innen und außen: raumluftunabhängige Betriebsweise

⁸⁾ für Thermo-Luftzug, zum achsgleichen Anschluss von Abgas- und Zuluftführung am Festbrennstoffzug (Anschluss-Ø 80 – 130 mm)
⁹⁾ Einbau bauseits
¹⁰⁾ Aus Haftungsgründen keine Rücknahme
¹¹⁾ Beschreibung siehe Seite 102
¹²⁾ mit hoher Materialsteifigkeit, A1 nicht brennbar

KINGFIRE Impressionen



KINGFIRE KANTO SC PODIO



KINGFIRE GRANDE SC



KINGFIRE KANTO SC PLANO



KINGFIRE RONDO SC



KINGFIRE LINEARE SC GLAS



© RENSCH-HAUS



KINGFIRE GRANDE SC



© KAMPA Fertighaus



NEU!

Ab sofort auch mit
Design-Fertigfuß

SCHIEDEL

Schiedel SIK

Das kompakte Schornsteinsystem zur
raumluftunabhängigen Betriebsweise über Ringspalt

www.schiedel.de



Das kompakte Schornsteinsystem Schiedel SIK

platzsparend – vielseitig – effizient



Der Schiedel SIK ist ein innovatives Luft-Abgas-Schornsteinsystem (LAS) für raumluftunabhängigen Betrieb. Das dreischalige System gewährleistet sicheren Betrieb von Festbrennstoff-Feuerstätten, wie Kamin- und Kachelöfen, und überzeugt durch optimale Abgasableitung und Luftzufuhr. Hochwertige Materialien wie Leichtbeton-Mantelsteine und Keramikrohre sorgen für Wärmedämmung und Feuchtigkeitsschutz. Es eignet sich für alle Brennstoffe bis 400°C, ideal für verschiedene Anwendungen. Verfügbar als Montageausführung oder Elementbauweise PARAT.



Schiedel SIK Design-Fertigfuß

Ergänzend zum Standard-Lieferprogramm wird als Alternative zur Putztür eine **attraktive, fast unsichtbare Wohnraumlösung** für den ersten Meter angeboten: der **SIK Design-Fertigfuß**.

- Putz-/Revisions- und Kondensattür entfallen
- Designtür wird bauseits eingeputzt
- Verdeckter Kondensatablauf

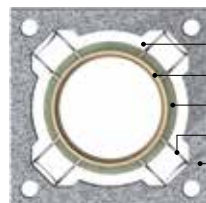

- Ringspalt
- Profil-Keramikrohr
- Dämmschale
- Abstandhalter
- Leichtbeton-Mantelstein

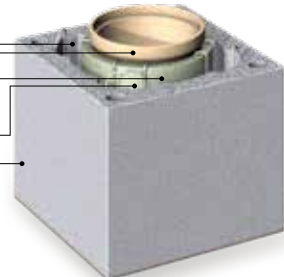

Zulassungsnummern:
Z-7.4-3531
ETA-18/0359

Produktkennzeichnung
für SIK und SIK PARAT:

nach Zulassung:

- T400 N1 W 3 G50 L90

nach DIN V 18160-1:2006-01:

- T400 N1 W 3 G50 L90 TR40

Hinweis:

Es ist die DIN V 18160-1 zu beachten!

Schiedel SIK – Anlagenpreise

Das kompakte Schornsteinsystem zur raumluftunabhängigen Betriebsweise über Ringspalt

SCHIEDEL

einzigig/Montagebauweise

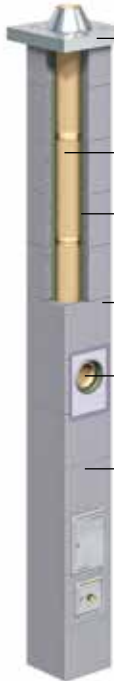

- inkl. Edelstahl-Zuluftplatte ✓
- inkl. Rohre ✓
- inkl. Dämmung ✓
- inkl. Mantelsteine ✓
- inkl. Rauchrohranschluss 90° ✓
- inkl. Fertigfuß und Fertigfußpaket ✓

| Lichter Ø cm | 16 | 18 | 20 | 18L | 18-14 | 18-18 |
|-----------------------|----------|----------|----------|----------|------------|------------|
| Typ | SIKM 16 | SIKM 18 | SIKM 20 | SIKM 18L | SIKM 18-14 | SIKM 18-18 |
| Außenmaß cm | 36/36 | 36/36 | 42/42 | 36/50 | 36/64 | 39/67 |
| €/Stgm. ¹⁾ | 282,30 | 305,60 | 359,40 | 359,00 | 572,60 | 646,70 |
| kg/Stgm. | 75 | 76 | 85 | 116 | 141 | 139 |
| Anlagenhöhe | €/Anlage | €/Anlage | €/Anlage | €/Anlage | €/Anlage | €/Anlage |
| 5,00 m | 2.778,50 | 3.052,20 | 3.454,40 | 3.432,80 | 4.813,10 | 5.401,90 |
| 5,33 m | 2.810,30 | 3.084,00 | 3.500,20 | 3.482,40 | 4.875,40 | 5.477,30 |
| 5,66 m | 2.842,10 | 3.115,80 | 3.546,00 | 3.532,00 | 4.937,70 | 5.552,70 |
| 6,00 m | 2.873,90 | 3.147,60 | 3.591,80 | 3.581,60 | 5.000,00 | 5.628,10 |
| 6,33 m | 3.154,90 | 3.459,70 | 3.933,60 | 3.911,50 | 5.576,60 | 6.264,10 |
| 6,66 m | 3.186,70 | 3.491,50 | 3.979,40 | 3.961,10 | 5.638,90 | 6.339,50 |
| 7,00 m | 3.218,50 | 3.523,30 | 4.025,20 | 4.010,70 | 5.701,20 | 6.414,90 |
| 7,33 m | 3.250,30 | 3.555,10 | 4.071,00 | 4.060,30 | 5.763,50 | 6.490,30 |
| 7,66 m | 3.531,30 | 3.867,20 | 4.412,80 | 4.390,20 | 6.340,10 | 7.126,30 |
| 8,00 m | 3.563,10 | 3.899,00 | 4.458,60 | 4.439,80 | 6.402,40 | 7.201,70 |
| 8,33 m | 3.594,90 | 3.930,80 | 4.504,40 | 4.489,40 | 6.464,70 | 7.277,10 |
| 8,66 m | 3.626,70 | 3.962,60 | 4.550,20 | 4.539,00 | 6.527,00 | 7.352,50 |
| 9,00 m | 3.907,70 | 4.274,70 | 4.892,00 | 4.868,90 | 7.103,60 | 7.988,50 |
| 9,33 m | 3.939,50 | 4.306,50 | 4.937,80 | 4.918,50 | 7.165,90 | 8.063,90 |
| 9,66 m | 3.971,30 | 4.338,30 | 4.983,60 | 4.968,10 | 7.228,20 | 8.139,30 |
| 10,00 m | 4.003,10 | 4.370,10 | 5.029,40 | 5.017,70 | 7.290,50 | 8.214,70 |
| 10,33 m | 4.284,10 | 4.682,20 | 5.371,20 | 5.347,60 | 7.867,10 | 8.850,70 |
| 10,66 m | 4.315,90 | 4.714,00 | 5.417,00 | 5.397,20 | 7.929,40 | 8.926,10 |
| 11,00 m | 4.347,70 | 4.745,80 | 5.462,80 | 5.446,80 | 7.991,70 | 9.001,50 |
| 11,33 m | 4.379,50 | 4.777,60 | 5.508,60 | 5.496,40 | 8.054,00 | 9.076,90 |
| 11,66 m | 4.660,50 | 5.089,70 | 5.850,40 | 5.826,30 | 8.630,60 | 9.712,90 |
| 12,00 m | 4.692,30 | 5.121,50 | 5.896,20 | 5.875,90 | 8.692,90 | 9.788,30 |
| 12,33 m | 4.724,10 | 5.153,30 | 5.942,00 | 5.925,50 | 8.755,20 | 9.863,70 |
| 12,66 m | 4.773,90 | 5.203,10 | 6.005,80 | 5.993,10 | 8.835,50 | 9.957,10 |

Anlageninhalt: 1 Fertigfuß, 1 Fertigfußpaket, 1 RA 90° (133 cm), Mantelsteine, Rohre, Dämmung, Rapid, 1 Edelstahl-Zuluftkopfplatte nach Wahl

Zubehör – als Zuschlag



Fußausführung mit Design-Fertigfuß



Rauchrohranschluss RA 90° (1,33 m)



oberer Putztüranschluss (1,33 m)

| | €/St. | €/St. | €/St. | €/St. | €/St. | €/St. |
|------------|--------|--------|--------|--------|-------------|-------------|
| zusätzlich | 204,00 | 204,00 | 230,00 | 204,00 | Auf Anfrage | Auf Anfrage |
| zusätzlich | 100,00 | 111,90 | 144,50 | 111,90 | 111,90 | 111,90 |
| zusätzlich | 272,40 | 305,60 | 323,60 | 305,60 | 305,60 | 305,60 |

¹⁾ Kalkulatorischer Wert: Profilrohr; Mantelstein, Dämmung und Abstandshalter anteilig auf einen Meter bezogen.

| | | | | | | |
|------------------------|------------------------|----------------------------|-------------------------------------|---|--|---------------------|
| | | | | | | |
| Bewehrungs-Set 4 x 4 m | Bewehrungs-Set 4 x 6 m | Regenhaube SIK Ø 16, 18 cm | Schornsteinhalter Standard SIK Ø 20 | Schornsteinhalter verstärkte Ausführung | Bauteil-Trennplatte für Deckendurchgang Dicke 5 mm, AM 33 x 50 cm, A1 nicht brennbar | |
| 378,90 €/Set | 535,50 €/Set | 136,20 €/St. | 141,10 €/St. | 273,50 €/St. | 329,60 €/St. | |
| | | | | | 42,50 €/St. (4 St.) | 61,30 €/St. (6 St.) |

Schiedel SIK – Einzelteilpreise
 einzügig mit und ohne Lüftungs-/Installationszug



einzügig

Mantelstein
Höhe 33 cm

SIKM Rohr gedämmt
mit Abstandhalter
Bauhöhe 133 cm

SIKM Fertigfuß
Höhe 133 cm

SIKM Design-Fertigfuß
Höhe 130 cm

| Lichter Ø cm | Typ | Außenmaß cm | Gewicht kg/Stgm. | Art.-Nr. | Gewicht kg/St. | €/St. | Art.-Nr. | €/St. | Art.-Nr. | €/St. | Art.-Nr. | €/St. |
|-----------------|--------|----------------|---------------------|----------|-------------------|-------|----------|--------|----------|--------|----------|----------|
| 16 | SIK 16 | 36/36 | 75 | 100353 | 20 | 31,80 | 142336 | 249,20 | 142333 | 771,70 | 175104 | 975,70 |
| 18 | SIK 18 | 36/36 | 76 | 100353 | 20 | 31,80 | 142337 | 280,30 | 142334 | 880,60 | 175105 | 1084,60 |
| 20 | SIK 20 | 42/42 | 85 | 100356 | 23 | 45,80 | 142338 | 296,00 | 142335 | 988,60 | 175106 | 1.218,60 |



einzügig mit Luftzug

Mantelstein
Höhe 33 cm

SIKM Rohr gedämmt
mit Abstandhalter
Bauhöhe 133 cm

SIKM Fertigfuß ¹⁾
Höhe 133 cm

| Lichter Ø cm | Typ | Außenmaß cm | Gewicht kg/Stgm. | Art.-Nr. | Gewicht kg/St. | €/St. | Art.-Nr. | €/St. | Art.-Nr. | €/St. |
|-----------------|---------|----------------|---------------------|----------|-------------------|-------|----------|--------|----------|----------|
| 18 | SIK 18L | 36/50 | 16 | 100353 | 20 | 49,60 | 142337 | 280,30 | 177934 L | 1.014,90 |
| | | | | | | | | | 177933 R | 1.014,90 |

¹⁾ Richtung rechts bzw. links unbedingt bei Bestellung angeben.



Je Zug bestellen

kombiniert

Mantelstein
Höhe 33 cm

SIKM Rohr gedämmt
mit Abstandhalter
Bauhöhe 133 cm

SIKM Fertigfuß ¹⁾
Höhe 133 cm

| Lichter Ø cm | Typ | Außenmaß cm | Gewicht kg/Stgm. | Art.-Nr. | Gewicht kg/St. | €/St. | Lichter Ø cm | Art.-Nr. | €/St. | Art.-Nr. | €/St. |
|-----------------|----------|----------------|---------------------|----------|-------------------|-------|-----------------|----------|--------|----------|----------|
| 1814 | SIK 1814 | 36/64 | 141 | 100354 | 20 | 62,30 | 18 | 142337 | 280,30 | 177931 L | 1.649,40 |
| | | | | | | | 14 | 178040 | 234,00 | 177932 R | 1.649,40 |

¹⁾ Richtung rechts bzw. links unbedingt bei Bestellung angeben.



2-fach bestellen

zweizügig

Mantelstein
Höhe 33 cm

SIKM Rohr gedämmt
mit Abstandhalter
Bauhöhe 133 cm

SIKM Fertigfuß
Höhe 133 cm

| Lichter Ø cm | Typ | Außenmaß cm | Gewicht kg/Stgm. | Art.-Nr. | Gewicht kg/St. | €/St. | Art.-Nr. | €/St. | Art.-Nr. | €/St. |
|-----------------|----------|----------------|---------------------|----------|-------------------|-------|----------|--------|----------|----------|
| 1818 | SIK 1818 | 36/67 | 139 | 100355 | | 75,40 | 142337 | 280,30 | 173073 | 1.761,20 |



Regenhaube

Verschlussdeckel RA
aus Edelstahl für nicht
genutzten Schornstein

Mantelstein-
mauermörtel
Sack a 25 kg

Rapid fugendicht

Kondensatauffangbeutel
mit Kupplungsstück, 3 ltr. ¹⁾
lose, 3 ltr. (Ersatz) ²⁾

Kondensattürblatt,
Blower-Door,
geschlossen

Abdeckblende für
Putztüren weiß,
AM 85,2 x 34,2 cm;
I.W. 82 x 31 cm

| Lichter Ø cm | Art.-Nr. | €/St. | Art.-Nr. | €/St. | Art.-Nr. | €/St. | Art.-Nr. | €/St. | Art.-Nr. | €/St. | Art.-Nr. | €/St. |
|-----------------|----------|--------|----------|--------|----------|-------|----------|-------|-------------------------|--------|----------|--------|
| 14 | 177047 | 136,20 | 100441 | 114,20 | 173775 | 31,40 | 100020 | 18,00 | 900014779 ¹⁾ | 102,20 | 137660 | 31,60 |
| 16 | 177047 | 136,20 | 100442 | 114,20 | | | | | 900014780 ²⁾ | 29,10 | | |
| 18 | 177047 | 136,20 | 100443 | 114,20 | | | | | | | 146690 | 227,50 |
| 20 | 143791 | 141,10 | 100444 | 122,00 | | | | | | | | |



SIKM Fertigfußpaket

Anschlusspaket RA 90°, Bauhöhe 133 cm

Anschlusspaket PA Oberer Putztüranschluss, Bauhöhe 133 cm

Thermo-Trennstein

Edelstahl-Zuluftkopfplatte mit Überstand inkl. HEB Befestigungs-Set

| Lichter Ø cm | Art.-Nr. | €/St. | Art.-Nr. | €/St. | Art.-Nr. | €/St. | Art.-Nr. | €/St. | Art.-Nr. 8,5 cm | Art.-Nr. 11,5 cm | €/St. |
|--------------|----------|--------|----------|--------|----------|--------|----------|--------|-----------------|------------------|--------|
| 16 | 142339 | 229,20 | 142309 | 349,20 | 142315 | 521,60 | 169009 | 259,60 | 142673 | 142674 | 331,00 |
| 18 | 142340 | 257,70 | 142311 | 392,20 | 142316 | 585,90 | 169009 | 259,60 | 142673 | 142674 | 331,00 |
| 20 | 142341 | 278,50 | 142313 | 440,50 | 142317 | 619,60 | - | - | 142675 | 142676 | 355,00 |

SIKM Fertigfußpaket

Anschlusspaket RA 90°, Bauhöhe 133 cm

Anschlusspaket PA Oberer Putztüranschluss, Bauhöhe 133 cm

Thermo-Trennstein

Edelstahl-Zuluftkopfplatte mit Überstand inkl. HEB Befestigungs-Set

| Lichter Ø cm | Art.-Nr. | €/St. | Art.-Nr. | €/St. | Art.-Nr. | €/St. | Art.-Nr. | €/St. | Art.-Nr. 8,5 cm | Art.-Nr. 11,5 cm | €/St. |
|--------------|----------|--------|----------|--------|----------|--------|----------|-------|-----------------|------------------|--------|
| 18L | 142340 | 257,70 | 142311 | 392,20 | 142316 | 585,90 | - | - | 158622 | 158646 | 381,50 |

Je Zug bestellen

SIKM Fertigfußpaket

Anschlusspaket RA 90°, Bauhöhe 133 cm

Anschlusspaket PA Oberer Putztüranschluss, Bauhöhe 133 cm

Thermo-Trennstein

Edelstahl-Zuluftkopfplatte mit Überstand inkl. HEB Befestigungs-Set

| Lichter Ø cm | Ø cm | Art.-Nr. | €/St. | Art.-Nr. | €/St. | Art.-Nr. | €/St. | Art.-Nr. | €/St. | Art.-Nr. 8,5 cm | Art.-Nr. 11,5 cm | €/St. |
|--------------|------|----------|--------|----------|--------|----------|--------|----------|-------|-----------------|------------------|--------|
| 1814 | 18 | 142340 | 257,70 | 142311 | 392,20 | 142316 | 585,90 | - | - | 158628 | 158652 | 379,90 |
| | 14 | 178041 | 213,40 | 178045 | 318,50 | 178043 | 475,90 | - | - | - | - | - |

2-fach bestellen

SIKM Fertigfußpaket

Anschlusspaket RA 90°, Bauhöhe 133 cm

Anschlusspaket PA Oberer Putztüranschluss, Bauhöhe 133 cm

Thermo-Trennstein

Edelstahl-Zuluftkopfplatte mit Überstand inkl. HEB Befestigungs-Set

| Lichter Ø cm | Art.-Nr. | €/St. | Art.-Nr. | €/St. | Art.-Nr. | €/St. | Art.-Nr. | €/St. | Art.-Nr. 8,5 cm | Art.-Nr. 11,5 cm | €/St. |
|--------------|----------|--------|----------|--------|----------|--------|----------|-------|-----------------|------------------|--------|
| 18 | 142340 | 257,70 | 142311 | 392,20 | 142316 | 585,90 | - | - | 158627 | 158651 | 502,20 |

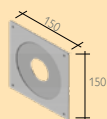

Blower-Door-Zuluftblende für Zuluftleitung

Bewehrungs-Set

Bauteil-Trennplatte für Deckendurchgang, hohe Materialsteifigkeit, A1 nicht brennbar; Dicke 5 mm, AM 33 x 50 cm

Thermo-Fußplatte zur therm. Trennung von Kellerboden/ Fundamentplatte, Höhe = 10 cm

| Anschluss Ø cm | Art.-Nr. | €/St. | Art.-Nr. | €/St. | Inhalt | Art.-Nr. | €/St. | Ø cm | Art.-Nr. | €/St. |
|----------------|----------|-------|--------------|--------|--------|----------|-------|-----------|----------|--------|
| 50-70 | 108972 | 51,10 | 4x4 m 108333 | 341,50 | 4 St. | 173098 | 42,50 | 16 bis 18 | 173290 | 126,80 |
| 75-95 | 158400 | 51,10 | 4x6 m 108334 | 498,10 | 6 St. | 173099 | 61,30 | 18L | 173281 | 108,10 |
| 100-125 | 158401 | 51,10 | | | | | | | | |

Geschosshohe Elemente – Anlagenpreise

Das kompakte Schornsteinsystem zur raumluftunabhängigen Betriebsweise über Ringspalt

einzigig/geschosshohe Elemente



| Lichter Ø cm | 16 | 18 | 20 | 18 L | 16-16 | 18-14 | 18-18 |
|-----------------------|----------|----------|----------|----------|------------|------------|------------|
| Typ | SIKP 16 | SIKP 18 | SIKP 20 | SIKP 18L | SIKP 16-16 | SIKP 18-14 | SIKP 18-18 |
| Außenmaß cm | 36/36 | 36/36 | 42/42 | 36/50 | 36/67 | 36/64 | 36/67 |
| €/Stgm. ¹⁾ | 518,50 | 540,20 | 576,00 | 630,90 | 974,40 | 985,00 | 1.004,00 |
| kg/Stgm. | 84 | 85 | 89 | 121 | 143 | 149 | 147 |
| Anlagenhöhe | €/Anlage | €/Anlage | €/Anlage | €/Anlage | €/Anlage | €/Anlage | €/Anlage |
| 5,00 m | 4.022,50 | 4.158,80 | 4.412,70 | 4.738,00 | 7.317,30 | 7.381,50 | 7.521,80 |
| 5,33 m | 4.193,61 | 4.337,07 | 4.602,78 | 4.946,20 | 7.638,85 | 7.706,55 | 7.853,12 |
| 5,66 m | 4.364,71 | 4.515,33 | 4.792,86 | 5.154,39 | 7.960,40 | 8.031,60 | 8.184,44 |
| 6,00 m | 4.541,00 | 4.699,00 | 4.988,70 | 5.368,90 | 8.291,70 | 8.366,50 | 8.525,80 |
| 6,33 m | 4.712,11 | 4.877,27 | 5.178,78 | 5.577,10 | 8.613,25 | 8.691,55 | 8.857,12 |
| 6,66 m | 4.883,21 | 5.055,53 | 5.368,86 | 5.785,29 | 8.934,80 | 9.016,60 | 9.188,44 |
| 7,00 m | 5.059,50 | 5.239,20 | 5.564,70 | 5.999,80 | 9.266,10 | 9.351,50 | 9.529,80 |
| 7,33 m | 5.230,61 | 5.417,47 | 5.754,78 | 6.208,00 | 9.587,65 | 9.676,55 | 9.861,12 |
| 7,66 m | 5.401,71 | 5.595,73 | 5.944,86 | 6.416,19 | 9.909,20 | 10.001,60 | 10.192,44 |
| 8,00 m | 5.578,00 | 5.779,40 | 6.140,70 | 6.630,70 | 10.240,50 | 10.336,50 | 10.533,80 |
| 8,33 m | 5.749,11 | 5.957,67 | 6.330,78 | 6.838,90 | 10.562,05 | 10.661,55 | 10.865,12 |
| 8,66 m | 5.920,21 | 6.135,93 | 6.520,86 | 7.047,09 | 10.883,60 | 10.986,60 | 11.196,44 |
| 9,00 m | 6.096,50 | 6.319,60 | 6.716,70 | 7.261,60 | 11.214,90 | 11.321,50 | 11.537,80 |
| 9,33 m | 6.267,61 | 6.497,87 | 6.906,78 | 7.469,80 | 11.536,45 | 11.646,55 | 11.869,12 |
| 9,66 m | 6.438,71 | 6.676,13 | 7.096,86 | 7.677,99 | 11.858,00 | 11.971,60 | 12.200,44 |
| 10,00 m | 6.615,00 | 6.859,80 | 7.292,70 | 7.892,50 | 12.189,30 | 12.306,50 | 12.541,80 |
| 10,33 m | 6.786,11 | 7.038,07 | 7.482,78 | 8.100,70 | 12.510,85 | 12.631,55 | 12.873,12 |
| 10,66 m | 6.957,21 | 7.216,33 | 7.672,86 | 8.308,89 | 12.832,40 | 12.956,60 | 13.204,44 |
| 11,00 m | 7.133,50 | 7.400,00 | 7.868,70 | 8.523,40 | 13.163,70 | 13.291,50 | 13.545,80 |
| 11,33 m | 7.304,61 | 7.578,27 | 8.058,78 | 8.731,60 | 13.485,25 | 13.616,55 | 13.877,12 |
| 11,66 m | 7.475,71 | 7.756,53 | 8.248,86 | 8.939,79 | 13.806,80 | 13.941,60 | 14.208,44 |
| 12,00 m | 7.652,00 | 7.940,20 | 8.444,70 | 9.154,30 | 14.138,10 | 14.276,50 | 14.549,80 |
| 12,33 m | 7.823,11 | 8.118,47 | 8.634,78 | 9.362,50 | 14.459,65 | 14.601,55 | 14.881,12 |
| 12,66 m | 7.994,21 | 8.296,73 | 8.824,86 | 9.570,69 | 14.781,20 | 14.926,60 | 15.212,44 |

Anlageninhalt: 1 PARAT-Set für Fußteil und Mündung, 1 RA 90°, geschosshohe Elemente, 1 Edelstahl-Zuluftkopfplatte nach Wahl

Zubehör – als Zuschlag



| | €/St. | €/St. | €/St. | €/St. | €/St. | €/St. | €/St. |
|------------|--------|--------|--------|--------|-------------|-------------|-------------|
| zusätzlich | 204,00 | 204,00 | 230,00 | 204,00 | Auf Anfrage | Auf Anfrage | Auf Anfrage |
| zusätzlich | 257,00 | 257,00 | 257,00 | 257,00 | 257,00 | 257,00 | 257,00 |
| zusätzlich | 383,70 | 383,70 | 383,70 | 383,70 | 383,70 | 383,70 | 383,70 |

¹⁾ Kalkulatorischer Wert: Profilrohr, Mantelstein, Dämmung und Abstandhalter anteilig auf einen Meter bezogen.

| | | | | | | |
|---|---------------------------|---|-------------------------------|---|--|---|
| | | | | | | |
| Versetzschlaufen ²⁾ Set: 4 Stück, SRd 12 | Biegesteife Ausführung | Regenhaube SIK Ø 16, 18 cm SIK Ø 20 | Schornsteinhalter Standard | Schornsteinhalter verstärkte Ausführung | Bauteil-Trennplatte für Deckendurchgang Dicke 5 mm, AM 33 x 50 cm, A1 nicht brennbar | |
| 213,60 €/Set | 37,40 € Stgm. | 136,20 €/St. | 141,10 €/St. | 273,50 €/St. | 329,60 €/St. | 42,50 €/St. (4 St.) 61,30 €/St.. (6 St.) |



SCHIEDEL

Schiedel SEK

Das konzentrische Schornsteinsystem
für Festbrennstoffe

www.schiedel.de



einzigig/Montagebauweise



| Lichter Ø cm | 16 | 18 | 20 |
|-----------------------|----------|----------|----------|
| Typ | SEKM 16 | SEKM 18 | SEKM 20 |
| Außenmaß cm | 40/40 | 40/40 | 40/40 |
| €/Stgm. ¹⁾ | 275,10 | 296,10 | 329,40 |
| kg/Stgm. | 98 | 100 | 101 |
| Anlagenhöhe | €/Anlage | €/Anlage | €/Anlage |
| 5,00 m | 2.501,70 | 2.725,80 | 3.109,80 |
| 5,33 m | 2.593,40 | 2.824,50 | 3.219,60 |
| 5,66 m | 2.685,10 | 2.923,20 | 3.329,40 |
| 6,00 m | 2.776,80 | 3.021,90 | 3.439,20 |
| 6,33 m | 2.868,50 | 3.120,60 | 3.549,00 |
| 6,66 m | 2.960,20 | 3.219,30 | 3.658,80 |
| 7,00 m | 3.051,90 | 3.318,00 | 3.768,60 |
| 7,33 m | 3.143,60 | 3.416,70 | 3.878,40 |
| 7,66 m | 3.235,30 | 3.515,40 | 3.988,20 |
| 8,00 m | 3.327,00 | 3.614,10 | 4.098,00 |
| 8,33 m | 3.418,70 | 3.712,80 | 4.265,80 |
| 8,66 m | 3.510,40 | 3.811,50 | 4.375,60 |
| 9,00 m | 3.602,10 | 3.910,20 | 4.485,40 |
| 9,33 m | 3.693,80 | 4.008,90 | 4.595,20 |
| 9,66 m | 3.785,50 | 4.147,90 | 4.705,00 |
| 10,00 m | 3.877,20 | 4.246,60 | 4.814,80 |
| 10,33 m | 3.968,90 | 4.345,30 | 4.924,60 |
| 10,66 m | 4.060,60 | 4.444,00 | 5.034,40 |
| 11,00 m | 4.152,30 | 4.542,70 | 5.144,20 |
| 11,33 m | 4.269,80 | 4.641,40 | 5.254,00 |
| 11,66 m | 4.361,50 | 4.740,10 | 5.363,80 |
| 12,00 m | 4.453,20 | 4.838,80 | 5.473,60 |
| 12,33 m | 4.544,90 | 4.937,50 | 5.583,40 |
| 12,66 m | 4.636,60 | 5.036,20 | 5.693,20 |

Anlageninhalt: 1 Fertigfuß, 1 Fertigfußpaket, 1 RA 90°, Mantelsteine, Rohre, Dämmung, Fugenkitt, 1 Edelstahl-Zuluftkopfplatte nach Wahl

Zubehör – als Zuschlag



Rauchrohranschluss RA 90° (33 cm)



oberer Putztüranschluss (33 cm)

| | 16 | 18 | 20 |
|------------|--------|--------|--------|
| €/St. | | | |
| zusätzlich | 176,60 | 202,50 | 243,80 |
| €/St. | | | |
| zusätzlich | 243,40 | 262,40 | 289,80 |

¹⁾ Richtpreis: 3 Mantelsteine, 3 Rohre, 1 Stgm. Dämmung

| | | | | | | |
|---------------------------|---------------------------|------------------------------|---------------------------|-------------------------------|---|--|
| | | | | | | |
| Bewehrungs-Set 4 x 4 m | Bewehrungs-Set 4 x 6 m | Regenhaube SIK Ø 16,18 cm | Regenhaube SIK Ø 20 cm | Schornsteinhalter Standard | Schornsteinhalter verstärkte Ausführung | Bauteil-Trennplatte für Deckendurchgang Dicke 5 mm, AM 33 x 50 cm, A1 nicht brennbar |
| 378,90 €/Set | 535,50 €/Set | 136,20 €/St. | 141,10 €/St. | 273,50 €/St. | 329,60 €/St. | 42,50 €/St. (4 St.) 61,30 €/St. (6 St.) |



einzig



SEK Mantelstein
Höhe 33 cm



Rohr
Höhe 33 cm



SEK Dämmung
Höhe 33 cm/St.



SEK Fertigfuß
Höhe 133 cm

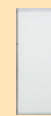

Abdeckblende für Putztüren
weiß, AM 85,2 x 34,2 cm;
I.W. 82 x 31 cm¹⁾

| Lichter Ø cm | Typ | Außenmaß cm | Gewicht kg/Stgm. | Art.-Nr. | Gewicht kg/St. | €/St. | Art.-Nr. | €/St. | Art.-Nr. | €/St. | Art.-Nr. | €/St. | Art.-Nr. | €/St. |
|--------------|--------|-------------|------------------|----------|----------------|-------|----------|-------|----------|-------|----------|--------|----------|--------|
| 16 | SEK 16 | 40/40 | 98 | 157814 | 26 | 42,90 | 100374 | 34,30 | 157818 | 14,50 | 157815 | 710,30 | 146690 | 227,50 |
| 18 | SEK 18 | 40/40 | 100 | 157814 | 26 | 42,90 | 100375 | 35,00 | 157819 | 20,80 | 157816 | 796,00 | | |
| 20 | SEK 20 | 40/40 | 101 | 157814 | 26 | 42,90 | 100376 | 41,10 | 157820 | 25,80 | 157817 | 951,90 | | |



SEK Fertigfußpaket ¹⁾



Anschlusspaket RA 90°
Bauhöhe 33 cm



Anschlusspaket PA
obere Putztür
Bauhöhe 33 cm



Edelstahl-Zuluftkopfplatte
8,5 cm Überstand
inkl. HEB Befestigungs-Set, Ø 16-20 SEK

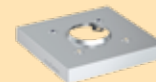

Edelstahl-Zuluftkopfplatte
11,5 cm Überstand
inkl. HEB Befestigungs-Set, Ø 16-20 SEK

| Lichter Ø cm | Art.-Nr. | €/St. | Art.-Nr. | €/St. | Art.-Nr. | €/St. | Außenmaß cm | Gewicht kg/St. | Art.-Nr. | €/St. | Außenmaß cm | Gewicht kg/St. | Art.-Nr. | €/St. |
|--------------|----------|--------|----------|--------|----------|--------|-------------|----------------|----------|--------|-------------|----------------|----------|--------|
| 16 | 157796 | 201,10 | 157799 | 210,90 | 157802 | 277,70 | 57/57 | 3,4 | 157940 | 321,90 | 63/63 | 4,0 | 157941 | 321,90 |
| 18 | 157797 | 228,90 | 157800 | 237,50 | 157803 | 297,40 | | | | | | | | |
| 20 | 157798 | 276,40 | 157801 | 284,90 | 157804 | 330,90 | | | | | | | | |



Fugenkitt



Fugenkittbedarf



Mantelsteinmauermörtel
40 kg



Mantelsteinmauermörtelbedarf



Kondensattürblatt,
Blower-Door;
geschlossen



Kondensatauffangbeutel
mit Kupplungsstück, 3 ltr.¹⁾
lose, 3 ltr. (Ersatz)²⁾

| Art.-Nr. | Inhalt kg | €/St. | Lichter Ø cm | kg/stgm. | Art.-Nr. | €/St. | Lichter Ø cm | kg/Stgm. | Art.-Nr. | €/St. | Art.-Nr. | €/St. |
|----------|-----------|-------|--------------|----------|----------|-------|--------------|----------|----------|-------|-------------------------|--------|
| 100477 | 1,5 | 25,80 | 16 | 0,5 | 100473 | 50,20 | 14 | 4,8 | 137660 | 31,60 | 900014779 ¹⁾ | 102,20 |
| 100478 | 3,0 | 40,30 | 18 | 0,6 | | | 16 | 5,1 | | | 900014780 ²⁾ | 29,10 |
| 100479 | 5,0 | 58,00 | 20 | 0,7 | | | 18 | 5,6 | | | | |
| 100480 | 7,0 | 73,60 | | | | | 20 | 6,2 | | | | |
| | | | | | | | 25 | 10,2 | | | | |
| | | | | | | | 30 | 11,7 | | | | |



RA 90° Stutzen-Set mit
Frontplatte für nachträglichen
Rauchrohranschluss



PA Zargen-Set
mit Putztür und Innendeckel SEK
für nachträglichen Putztüranschluss



Zuluftanschluss Box²⁾
für nachträglichen Zuluftanschluss oberhalb der unteren Putztür; Ø 16-20 SEK



Thermo-Fußplatte
Ø 16-20 SEK



Präventives Vorrüst-Set
(für Druckwächter LUC)

| Lichter Ø cm | Art.-Nr. | €/Set | Art.-Nr. | €/Set | Art.-Nr. | €/St. | Art.-Nr. | €/St. | Art.-Nr. | €/St. |
|--------------|----------|--------|----------|--------|----------|--------|----------|--------|----------|--------|
| 16 | 157805 | 123,10 | – | | 157919 | 120,70 | 173290 | 126,80 | 164365 | 235,60 |
| 18 | 157806 | 136,70 | 157809 | 312,00 | | | | | | |
| 20 | 157807 | 154,00 | – | | | | | | | |

¹⁾ Inhalt: Abströmkonus, Innendeckel, Versetzschablone, 5 kg Fugenkitt, Versetzanleitung
²⁾ Inhalt: 10 kg Putz- und Mauermörtel, Gelenk-Dämmstoffmesser, Dämmstoffschaber, Schnittschablone, Versetzanleitung

Der Schiedel SEK ist ein dreischaliges Luft-Abgas-Schornsteinsystem mit konzentrischer Luftführung. Das System besteht aus Leichtbeton-Mantelsteinen, Schamotterrohren und Dämmung. Es ist einsetzbar für alle Brennstoffe, Feuerstätten (Abgastemperatur ≤ 400°C, Unterdruckbetrieb) und trockene Betriebsweise, raumluftabhängig und raumluftunabhängig.

Hinweis:
Es ist die DIN V 18160-1 zu beachten!

SEK

Geschosshohe Elemente – Anlagenpreise

Das konzentrische Schornsteinsystem für Festbrennstoffe

einzigig/geschosshohe Elemente



| Lichter Ø cm | 16 | 18 | 20 |
|-----------------------|---------------|---------------|---------------|
| Typ | SEKP 16 | SEKP 18 | SEKP 20 |
| Außenmaß cm | 40/40 | 40/40 | 40/40 |
| €/Stgm. ¹⁾ | 484,90 | 503,90 | 537,30 |
| kg/Stgm. | 105 | 107 | 108 |
| Anlagenhöhe | €/Anlage | €/Anlage | €/Anlage |
| 5,00 m | 3.754,80 | 3.892,40 | 4.129,00 |
| 5,33 m | 3.914,82 | 4.058,69 | 4.306,31 |
| 5,66 m | 4.074,83 | 4.224,97 | 4.483,62 |
| 6,00 m | 4.239,70 | 4.396,30 | 4.666,30 |
| 6,33 m | 4.399,72 | 4.562,59 | 4.843,61 |
| 6,66 m | 4.559,73 | 4.728,87 | 5.020,92 |
| 7,00 m | 4.724,60 | 4.900,20 | 5.203,60 |
| 7,33 m | 4.884,62 | 5.066,49 | 5.380,91 |
| 7,66 m | 5.044,63 | 5.232,77 | 5.558,22 |
| 8,00 m | 5.209,50 | 5.404,10 | 5.740,90 |
| 8,33 m | 5.369,52 | 5.570,39 | 5.918,21 |
| 8,66 m | 5.529,53 | 5.736,67 | 6.095,52 |
| 9,00 m | 5.694,40 | 5.908,00 | 6.278,20 |
| 9,33 m | 5.854,42 | 6.074,29 | 6.455,51 |
| 9,66 m | 6.014,43 | 6.240,57 | 6.632,82 |
| 10,00 m | 6.179,30 | 6.411,90 | 6.815,50 |
| 10,33 m | 6.339,32 | 6.578,19 | 6.992,81 |
| 10,66 m | 6.499,33 | 6.744,47 | 7.170,12 |
| 11,00 m | 6.664,20 | 6.915,80 | 7.352,80 |
| 11,33 m | 6.824,22 | 7.082,09 | 7.530,11 |
| 11,66 m | 6.984,23 | 7.248,37 | 7.707,42 |
| 12,00 m | 7.149,10 | 7.419,70 | 7.890,10 |
| 12,33 m | 7.309,12 | 7.585,99 | 8.067,41 |
| 12,66 m | 7.469,13 | 7.752,27 | 8.244,72 |

Anlageninhalt: 1 PARAT-Set für Fußteil und Mündung, 1 RA 90°, geschosshohe Elemente, 1 Edelstahl-Zuluftkopfplatte nach Wahl

Zubehör – als Zuschlag



Rauchrohranschluss RA 90°



oberer Putztüranschluss

| | 16 | 18 | 20 |
|------------|--------|--------|--------|
| €/St. | €/St. | €/St. | €/St. |
| zusätzlich | 215,80 | 243,10 | 291,80 |
| zusätzlich | 284,60 | 304,60 | 339,00 |

¹⁾ Richtpreis: 3 Mantelsteine, 3 Rohre, 1 Stgm. Dämmung

²⁾ Aus Haftungsgründen keine Rücknahme



Versetzschlaufen ²⁾
Set: 4 Stück,
SRd 12

213,60 €/Set



Biegesteife Ausführung

37,40 €/Stgm.



Regenhaube

SIK Ø 16, 18 cm

136,20 €/St.

SIK Ø 20

141,10 €/St.



Schornsteinhalter Standard

273,50 €/St.



Schornsteinhalter verstärkte Ausführung

329,60 €/St.



Bauteil-Trennplatte für Deckendurchgang
Dicke 5 mm, AM 33 x 50 cm,
A1 nicht brennbar

42,50 €/St. (4 St.)

61,30 €/St. (6 St.)



SCHIEDEL

Schiedel SIH

Der klassische Isolierschornstein

www.schiedel.de



einzügig

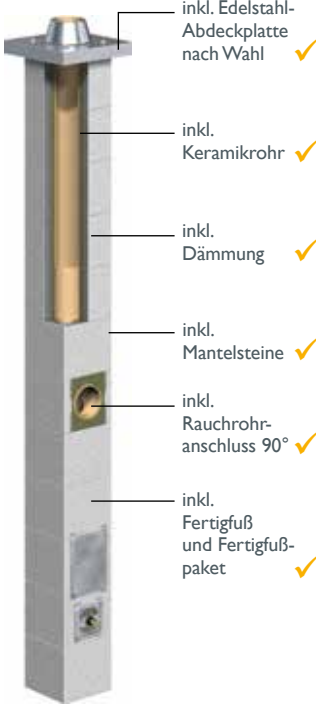

| Lichter Ø cm | 14 | 16 | 18 | 20 | 25 ¹⁾ | 30 ¹⁾ |
|-----------------------|----------|----------|----------|----------|------------------|------------------|
| Typ | SIH 14 | SIH 16 | SIH 18 | SIH 20 | SIH 25 | SIH 30 |
| Außenmaß cm | 32/32 | 32/32 | 36/36 | 36/36 | 48/48 | 55/55 |
| €/stgm. ²⁾ | 208,70 | 222,70 | 256,80 | 280,10 | 437,00 | 603,20 |
| kg/stgm. | 70 | 72 | 82 | 84 | 155 | 176 |
| Anlagenhöhe | €/Anlage | €/Anlage | €/Anlage | €/Anlage | €/Anlage | €/Anlage |
| 5,00 m | 2.303,40 | 2.423,30 | 2.640,40 | 2.838,70 | 3.851,80 | 5.142,80 |
| 5,33 m | 2.356,10 | 2.479,70 | 2.707,20 | 2.911,60 | 3.969,70 | 5.308,80 |
| 5,66 m | 2.459,40 | 2.589,60 | 2.830,40 | 3.045,90 | 4.170,90 | 5.580,00 |
| 6,00 m | 2.512,10 | 2.646,00 | 2.897,20 | 3.118,80 | 4.288,80 | 5.746,00 |
| 6,33 m | 2.564,80 | 2.702,40 | 2.964,00 | 3.191,70 | 4.406,70 | 5.912,00 |
| 6,66 m | 2.668,10 | 2.812,30 | 3.087,20 | 3.326,00 | 4.607,90 | 6.183,20 |
| 7,00 m | 2.720,80 | 2.868,70 | 3.154,00 | 3.398,90 | 4.725,80 | 6.349,20 |
| 7,33 m | 2.773,50 | 2.925,10 | 3.220,80 | 3.471,80 | 4.917,30 | 6.515,20 |
| 7,66 m | 2.876,80 | 3.035,00 | 3.344,00 | 3.606,10 | 5.118,50 | 6.786,40 |
| 8,00 m | 2.929,50 | 3.091,40 | 3.410,80 | 3.679,00 | 5.236,40 | 6.952,40 |
| 8,33 m | 2.982,20 | 3.147,80 | 3.477,60 | 3.751,90 | 5.354,30 | 7.118,40 |
| 8,66 m | 3.085,50 | 3.257,70 | 3.600,80 | 3.886,20 | 5.555,50 | 7.389,60 |
| 9,00 m | 3.138,20 | 3.314,10 | 3.667,60 | 3.959,10 | 5.673,40 | 7.555,60 |
| 9,33 m | 3.190,90 | 3.370,50 | 3.734,40 | 4.032,00 | 5.791,30 | 7.721,60 |
| 9,66 m | 3.294,20 | 3.480,40 | 3.857,60 | 4.166,30 | 5.992,50 | 7.992,80 |
| 10,00 m | 3.346,90 | 3.536,80 | 3.924,40 | 4.239,20 | 6.110,40 | 8.158,80 |
| 10,33 m | 3.399,60 | 3.593,20 | 3.991,20 | 4.352,40 | 6.228,30 | 8.324,80 |
| 10,66 m | 3.502,90 | 3.703,10 | 4.114,40 | 4.486,70 | 6.429,50 | 8.596,00 |
| 11,00 m | 3.555,60 | 3.759,50 | 4.221,50 | 4.559,60 | 6.547,40 | 8.762,00 |
| 11,33 m | 3.608,30 | 3.856,20 | 4.288,30 | 4.632,50 | 6.665,30 | 8.928,00 |
| 11,66 m | 3.711,60 | 3.966,10 | 4.411,50 | 4.784,50 | 6.866,50 | 9.272,80 |
| 12,00 m | 3.764,30 | 4.022,50 | 4.478,30 | 4.857,40 | 6.984,40 | 9.438,80 |
| 12,33 m | 3.817,00 | 4.078,90 | 4.545,10 | 4.930,30 | 7.102,30 | 9.604,80 |
| 12,66 m | 3.920,30 | 4.188,80 | 4.668,30 | 5.064,60 | 7.303,50 | 9.876,00 |

Anlageninhalt:

1 Fertigfuß, 1 Fertigfußpaket, 1 RA 90°, Mantelsteine, Rohre und Dämmung, 1 Eimer Fugenmasse, 1 Edelstahl-Abdeckplatte nach Wahl ³⁾

Zubehör – als Zuschlag



Rauchrohranschluss RA 90°
RA 45°
(Zuschlag zu RA 90°)



obere Putztür

Fußausführung in Montagebauweise

| | €/St. | €/St. | €/St. | €/St. | €/St. | €/St. |
|----------------|----------|----------|----------|----------|--------|--------|
| zusätzlich | 146,70 | 159,60 | 186,50 | 200,40 | 302,00 | 390,50 |
| alternativ | 76,00 | 63,80 | 51,70 | 60,30 | 214,20 | 402,90 |
| komplett | 330,20 | 331,00 | 331,00 | 330,10 | 349,40 | 393,40 |
| alternativ | €/Anlage | €/Anlage | €/Anlage | €/Anlage | | |
| Preisminderung | -93,10 | -114,80 | -113,60 | -150,20 | - | - |

¹⁾ Fußausführung nur in Montagebauweise

²⁾ Richtpreis (3 Mantelsteine, 3 Rohre, 1 Stgm. Dämmung je Zug)

³⁾ Edelstahl-Abdeckplatten Varianten siehe Seite 79

Zur korrekten Ermittlung der **Schornsteinhöhe über Dach** sowie der **Standicherheit** beachten Sie bitte unsere **Online-Tools** im Bereich „Für Profis“ auf www.schiedel.de.

| | | | | |
|------------------------|------------------------|----------------------------|---|--|
| | | | | |
| Bewehrungs-Set 4 x 4 m | Bewehrungs-Set 4 x 6 m | Schornsteinhalter Standard | Schornsteinhalter verstärkte Ausführung | Bauteil-Trennplatte für Deckendurchgang Dicke 5 mm, AM 33 x 50 cm, A1 nicht brennbar |
| 378,90 €/Set | 535,50 €/Set | 273,50 €/St. | 329,60 €/St. | 42,50 €/St. (4 St.) 61,30 €/St. (6 St.) |

Logistik-Stülpköpfe sowie Oberflächen und Farben s. S.100

einzig mit Lüftung/
Installationszug

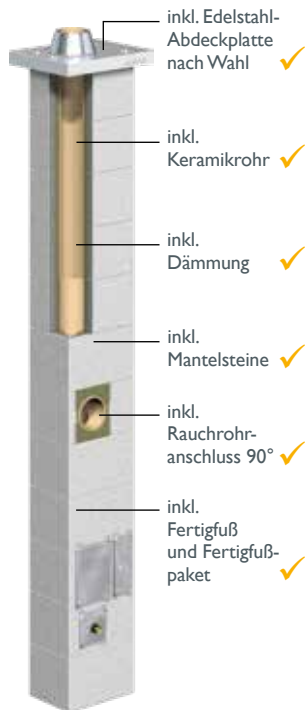
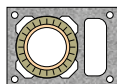

| Lichter Ø cm | 14-L ¹⁾ | 16-L ¹⁾ | 18-L | 20-L | 25-L ¹⁾ | 30-L ¹⁾ |
|-----------------------|--------------------|--------------------|----------|----------|--------------------|--------------------|
| Typ | SIH 14L | SIH 16L | SIH 18L | SIH 20L | SIH 25L | SIH 30L |
| Außenmaß cm | 32/46 | 32/46 | 36/50 | 36/50 | 48/62 | 55/71 |
| €/stgm. ²⁾ | 263,00 | 277,00 | 310,20 | 333,50 | 499,10 | 669,50 |
| kg/stgm. | 97 | 98 | 111 | 112 | 187 | 226 |
| Anlagenhöhe | €/Anlage | €/Anlage | €/Anlage | €/Anlage | €/Anlage | €/Anlage |
| 5,00 m | 2.530,20 | 2.628,40 | 2.983,70 | 3.181,20 | 4.232,50 | 5.526,20 |
| 5,33 m | 2.601,00 | 2.702,90 | 3.068,30 | 3.271,90 | 4.371,10 | 5.714,30 |
| 5,66 m | 2.722,40 | 2.830,90 | 3.209,30 | 3.424,00 | 4.593,00 | 6.007,60 |
| 6,00 m | 2.793,20 | 2.905,40 | 3.293,90 | 3.514,70 | 4.731,60 | 6.195,70 |
| 6,33 m | 2.864,00 | 2.979,90 | 3.378,50 | 3.605,40 | 4.870,20 | 6.383,80 |
| 6,66 m | 2.985,40 | 3.107,90 | 3.519,50 | 3.757,50 | 5.092,10 | 6.677,10 |
| 7,00 m | 3.056,20 | 3.182,40 | 3.604,10 | 3.848,20 | 5.304,30 | 6.865,20 |
| 7,33 m | 3.127,00 | 3.256,90 | 3.688,70 | 3.938,90 | 5.442,90 | 7.053,30 |
| 7,66 m | 3.248,40 | 3.384,90 | 3.829,70 | 4.091,00 | 5.664,80 | 7.346,60 |
| 8,00 m | 3.319,20 | 3.459,40 | 3.914,30 | 4.181,70 | 5.803,40 | 7.534,70 |
| 8,33 m | 3.390,00 | 3.533,90 | 3.998,90 | 4.272,40 | 5.942,00 | 7.722,80 |
| 8,66 m | 3.511,40 | 3.661,90 | 4.139,90 | 4.424,50 | 6.163,90 | 8.016,10 |
| 9,00 m | 3.582,20 | 3.736,40 | 4.224,50 | 4.515,20 | 6.302,50 | 8.204,20 |
| 9,33 m | 3.653,00 | 3.810,90 | 4.309,10 | 4.605,90 | 6.441,10 | 8.392,30 |
| 9,66 m | 3.774,40 | 3.938,90 | 4.450,10 | 4.758,00 | 6.663,00 | 8.685,60 |
| 10,00 m | 3.845,20 | 4.053,70 | 4.534,70 | 4.848,70 | 6.801,60 | 8.873,70 |
| 10,33 m | 3.916,00 | 4.128,20 | 4.619,30 | 4.979,70 | 6.940,20 | 9.061,80 |
| 10,66 m | 4.037,40 | 4.256,20 | 4.760,30 | 5.131,80 | 7.162,10 | 9.355,10 |
| 11,00 m | 4.108,20 | 4.330,70 | 4.885,20 | 5.222,50 | 7.300,70 | 9.543,20 |
| 11,33 m | 4.179,00 | 4.405,20 | 4.969,80 | 5.313,20 | 7.439,30 | 9.731,30 |
| 11,66 m | 4.300,40 | 4.533,20 | 5.110,80 | 5.483,00 | 7.661,20 | 10.098,20 |
| 12,00 m | 4.371,20 | 4.607,70 | 5.195,40 | 5.573,70 | 7.799,80 | 10.286,30 |
| 12,33 m | 4.442,00 | 4.682,20 | 5.280,00 | 5.664,40 | 7.938,40 | 10.474,40 |
| 12,66 m | 4.563,40 | 4.810,20 | 5.421,00 | 5.816,50 | 8.160,30 | 10.767,70 |

Anlageninhalt: 1 Fertigfuß, 1 Fertigfußpaket, 1 RA 90°, Mantelsteine, Rohre und Dämmung, 1 Eimer Fugenmasse, 1 Edelstahl-Abdeckplatte nach Wahl ³⁾

Zubehör – als Zuschlag

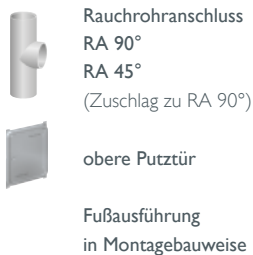

| | €/St. | €/St. | €/St. | €/St. | €/St. | €/St. |
|----------------|--------|--------|----------|----------|--------|--------|
| zusätzlich | 146,70 | 159,60 | 186,50 | 200,40 | 302,00 | 390,50 |
| alternativ | 76,00 | 63,80 | 51,70 | 60,30 | 214,20 | 402,90 |
| komplett | 330,20 | 331,00 | 331,00 | 330,10 | 349,40 | 393,40 |
| alternativ | | | €/Anlage | €/Anlage | | |
| Preisminderung | - | - | -139,50 | -175,30 | - | - |

¹⁾ Fußausführung nur in Montagebauweise
²⁾ Richtpreis (3 Mantelsteine, 3 Rohre, 1 stgm. Dämmung je Zug)
³⁾ Edelstahl-Abdeckplatten Varianten siehe Seite 79

Zur korrekten Ermittlung der Schornsteinhöhe über Dach sowie der Standsicherheit beachten Sie bitte unsere Online-Tools im Bereich „Für Profis“ auf www.schiedel.de.

| | | | | | |
|-------------------------------|------------------------|------------------------|----------------------------|---|---|
| | | | | | |
| Revisions-tür für Lüftungszug | Bewehrungs-Set 4 x 4 m | Bewehrungs-Set 4 x 6 m | Schornsteinhalter Standard | Schornsteinhalter verstärkte Ausführung | Bauteil-Trennplatte für Decken-durchgang Dicke 5 mm, AM 33 x 50 cm, A1 nicht brennbar |
| 81,80 €/St. | 378,90 €/Set | 535,50 €/Set | 273,50 €/St. | 329,60 €/St. | 42,50 €/St. (4 St.) 61,30 €/St. (6 St.) |

Logistik-Stülpköpfe sowie Oberflächen und Farben s. S. 100

kombiniert



kombiniert, mit Lüftung/
Installationszug

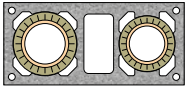

Zubehör – als Zuschlag

 Rauchrohranschluss RA 90°
(1. Anschluss)
(ab 2. Anschluss)

 RA 45°
(1. Anschluss)
(ab 2. Anschluss)

 obere Putztüren
(für beide Züge)

| Lichter Ø cm | 18-14 ¹⁾ | 18-16 ¹⁾ | 20-14 ¹⁾ | 20-16 ¹⁾ | 18-L-14 ²⁾ | 18-L-16 ²⁾ | 20-L-14 ²⁾ | 20-L-16 ²⁾ |
|-----------------------|---------------------|---------------------|---------------------|---------------------|-----------------------|-----------------------|-----------------------|-----------------------|
| Typ | SIH 1814 | SIH 1816 | SIH 2014 | SIH 2016 | SIH 18L14 | SIH 18L16 | SIH 20L14 | SIH 20L16 |
| Außenmaß cm | 36/64 | 36/64 | 36/64 | 36/64 | 36/81 | 36/81 | 36/81 | 36/81 |
| €/stgm. ²⁾ | 490,70 | 504,70 | 514,00 | 528,00 | 526,10 | 540,10 | 549,40 | 563,40 |
| kg/stgm. | 148 | 147 | 149 | 151 | 176 | 177 | 178 | 179 |
| Anlagenhöhe | €/Anlage | €/Anlage | €/Anlage | €/Anlage | €/Anlage | €/Anlage | €/Anlage | €/Anlage |
| 5,00 m | 4.448,70 | 4.546,90 | 4.596,50 | 4.694,70 | 4.693,30 | 4.791,50 | 4.841,10 | 4.939,30 |
| 5,33 m | 4.576,60 | 4.678,50 | 4.730,50 | 4.832,40 | 4.833,00 | 4.934,90 | 4.986,90 | 5.088,80 |
| 5,66 m | 4.811,50 | 4.920,00 | 4.976,50 | 5.085,00 | 5.079,70 | 5.188,20 | 5.244,70 | 5.353,20 |
| 6,00 m | 4.939,40 | 5.051,60 | 5.110,50 | 5.222,70 | 5.219,40 | 5.331,60 | 5.390,50 | 5.502,70 |
| 6,33 m | 5.067,30 | 5.183,20 | 5.244,50 | 5.360,40 | 5.359,10 | 5.475,00 | 5.536,30 | 5.652,20 |
| 6,66 m | 5.302,20 | 5.424,70 | 5.490,50 | 5.613,00 | 5.605,80 | 5.728,30 | 5.794,10 | 5.916,60 |
| 7,00 m | 5.430,10 | 5.556,30 | 5.624,50 | 5.750,70 | 5.745,50 | 5.871,70 | 5.939,90 | 6.066,10 |
| 7,33 m | 5.558,00 | 5.687,90 | 5.758,50 | 5.888,40 | 5.885,20 | 6.015,10 | 6.085,70 | 6.215,60 |
| 7,66 m | 5.792,90 | 5.929,40 | 6.004,50 | 6.141,00 | 6.131,90 | 6.268,40 | 6.343,50 | 6.480,00 |
| 8,00 m | 5.920,80 | 6.061,00 | 6.138,50 | 6.278,70 | 6.271,60 | 6.411,80 | 6.489,30 | 6.629,50 |
| 8,33 m | 6.048,70 | 6.192,60 | 6.272,50 | 6.416,40 | 6.411,30 | 6.555,20 | 6.635,10 | 6.779,00 |
| 8,66 m | 6.283,60 | 6.434,10 | 6.518,50 | 6.669,00 | 6.658,00 | 6.808,50 | 6.892,90 | 7.043,40 |
| 9,00 m | 6.411,50 | 6.565,70 | 6.652,50 | 6.806,70 | 6.797,70 | 6.951,90 | 7.038,70 | 7.192,90 |
| 9,33 m | 6.539,40 | 6.697,30 | 6.786,50 | 6.944,40 | 6.937,40 | 7.095,30 | 7.184,50 | 7.342,40 |
| 9,66 m | 6.774,30 | 6.938,80 | 7.032,50 | 7.197,00 | 7.184,10 | 7.348,60 | 7.442,30 | 7.606,80 |
| 10,00 m | 6.902,20 | 7.070,40 | 7.166,50 | 7.334,70 | 7.323,80 | 7.492,00 | 7.588,10 | 7.756,30 |
| 10,33 m | 7.030,10 | 7.202,00 | 7.300,50 | 7.472,40 | 7.463,50 | 7.635,40 | 7.733,90 | 7.905,80 |
| 10,66 m | 7.265,00 | 7.443,50 | 7.546,50 | 7.725,00 | 7.710,20 | 7.888,70 | 7.991,70 | 8.170,20 |
| 11,00 m | 7.392,90 | 7.575,10 | 7.680,50 | 7.862,70 | 7.849,90 | 8.032,10 | 8.137,50 | 8.319,70 |
| 11,33 m | 7.520,80 | 7.706,70 | 7.814,50 | 8.000,40 | 7.989,60 | 8.175,50 | 8.283,30 | 8.469,20 |
| 11,66 m | 7.755,70 | 7.948,20 | 8.060,50 | 8.253,00 | 8.236,30 | 8.428,80 | 8.541,10 | 8.733,60 |
| 12,00 m | 7.957,20 | 8.153,40 | 8.268,10 | 8.464,30 | 8.449,60 | 8.645,80 | 8.760,50 | 8.956,70 |
| 12,33 m | 8.085,10 | 8.285,00 | 8.402,10 | 8.602,00 | 8.589,30 | 8.789,20 | 8.906,30 | 9.106,20 |
| 12,66 m | 8.320,00 | 8.526,50 | 8.648,10 | 8.854,60 | 8.836,00 | 9.042,50 | 9.164,10 | 9.370,60 |

Anlageninhalt:

1 Grundpaket je Zug, 1 RA 90° für kleineren Ø, Mantelsteine, Rohre und Dämmung, je Zug 1 Fundamentstein, 1 Edelstahl-Abdeckplatte nach Wahl³⁾, Fugenmasse

| | €/St. | €/St. | €/St. | €/St. | €/St. | €/St. | €/St. | €/St. |
|-----------|--------|--------|--------|--------|--------|--------|--------|--------|
| kleiner Ø | 146,70 | 159,60 | 146,70 | 159,60 | 146,70 | 159,60 | 146,70 | 159,60 |
| großer Ø | 186,50 | 186,50 | 200,40 | 200,40 | 186,50 | 186,50 | 200,40 | 200,40 |
| großer Ø | 186,50 | 186,50 | 200,40 | 200,40 | 186,50 | 186,50 | 200,40 | 200,40 |
| großer Ø | 196,50 | 196,50 | 219,00 | 219,00 | 196,50 | 196,50 | 219,00 | 219,00 |
| großer Ø | 238,20 | 238,20 | 260,70 | 260,70 | 238,20 | 238,20 | 260,70 | 260,70 |
| komplett | 661,20 | 662,00 | 660,30 | 661,10 | 661,20 | 662,00 | 660,30 | 661,10 |

¹⁾ Fußausführung nur in Montagebauweise

²⁾ Richtpreis (3 Mantelsteine, 3 Rohre je Zug, 1 stgm. Dämmung je Zug)

³⁾ Edelstahl-Abdeckplatten Varianten siehe Seite 79

Zur korrekten Ermittlung der Schornsteinhöhe über Dach sowie der Standsicherheit beachten Sie bitte unsere Online-Tools im Bereich „Für Profis“ auf www.schiedel.de.

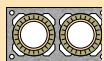

zweizügig
siehe Seite 74



Logistik-Stülpköpfe
sowie Oberflächen
und Farben s. S. 100

| | | | | | |
|--|--|--|--|--|--|
|  Revisionstür für Lüftungszug |  Bewehrungs-Set 4 x 4 m |  Bewehrungs-Set 4 x 6 m |  Schornsteinhalter Standard |  Schornsteinhalter verstärkte Ausführung |  Bauteil-Trennplatte für Deckendurchgang Dicke 5 mm, AM 33 x 50 cm, A1 nicht brennbar |
| 81,80 €/St. | 378,90 €/Set | 535,50 €/Set | 273,50 €/St. | 329,60 €/St. | 42,50 €/St. (4 St.) 61,30 €/St. (6 St.) |

Materialermittlung

| Schnornsteinhöhe gesamt | Stgm. | ohne Fertigfuß | | | mit Fertigfuß | | |
|----------------------------|----------------|----------------|---------------------|---------|---|---------------------|---------|
| | | Steine | Rohre ¹⁾ | Dämmung | Steine | Rohre ²⁾ | Dämmung |
| 13,66 | | 41 | 41 | 14 | 37 | 39 | 13 |
| 13,33 | | 40 | 40 | 13 | 36 | 38 | 12 |
| 13,00 | | 39 | 39 | 13 | 35 | 37 | 12 |
| 12,66 | | 38 | 38 | 13 | 34 | 36 | 12 |
| 12,33 | | 37 | 37 | 12 | 33 | 35 | 11 |
| 12,00 | | 36 | 36 | 12 | 32 | 34 | 11 |
| 11,66 | | 35 | 35 | 12 | 31 | 33 | 11 |
| 11,33 | | 34 | 34 | 11 | 30 | 32 | 10 |
| 11,00 | | 33 | 33 | 11 | 29 | 31 | 10 |
| 10,66 | | 32 | 32 | 11 | 28 | 30 | 10 |
| 10,33 | | 31 | 31 | 10 | 27 | 29 | 9 |
| 10,00 | | 30 | 30 | 10 | 26 | 28 | 9 |
| 9,66 | | 29 | 29 | 10 | 25 | 27 | 9 |
| 9,33 | | 28 | 28 | 9 | 24 | 26 | 8 |
| 9,00 | | 27 | 27 | 9 | 23 | 25 | 8 |
| 8,66 | | 26 | 26 | 9 | 22 | 24 | 8 |
| 8,33 | | 25 | 25 | 8 | 21 | 23 | 7 |
| 8,00 | | 24 | 24 | 8 | 20 | 22 | 7 |
| 7,66 | | 23 | 23 | 8 | 19 | 21 | 7 |
| 7,33 | | 22 | 22 | 7 | 18 | 20 | 6 |
| 7,00 | | 21 | 21 | 7 | 17 | 19 | 6 |
| 6,66 | | 20 | 20 | 7 | 16 | 18 | 6 |
| 6,33 | | 19 | 19 | 6 | 15 | 17 | 5 |
| 6,00 | | 18 | 18 | 6 | 14 | 16 | 5 |
| 5,66 | | 17 | 17 | 6 | 13 | 15 | 5 |
| 5,33 | | 16 | 16 | 5 | 12 | 14 | 4 |
| 5,00 | | 15 | 15 | 5 | 11 | 13 | 4 |
| 4,66 | | 14 | 14 | 5 | 10 | 12 | 4 |
| 4,33 | | 13 | 13 | 4 | 9 | 11 | 3 |
| 4,00 | | 12 | 12 | 4 | 8 | 10 | 3 |
| 3,66 | | 11 | 11 | 4 | 7 | 9 | 3 |
| 3,33 | | 10 | 10 | 3 | 6 | 8 | 2 |
| 3,00 | | 9 | 9 | 3 | 5 | 7 | 2 |
| 2,66 | | 8 | 8 | 3 | 4 | 6 | 2 |
| 2,33 | | 7 | 7 | 2 | 3 | 5 | 1 |
| 2,00 | | 6 | 6 | 2 | 2 | 4 | 1 |
| 1,66 | RA | 5 | 5 | 2 | 1 | 3 ²⁾ | 1 |
| 1,33 | | 4 | 4 | 1 | | | |
| 1,00 | PA | 3 | 3 | 1 | Fertigfuß einschl. PA (Bauhöhe 133 cm) | | |
| 0,66 | | 2 | 2 ²⁾ | 1 | | | |
| 0,33 | Fundamentstein | 1 | | | | | |

¹⁾ Je Anschluss 2 Rohre abziehen
²⁾ Die ersten Rohre dienen zur Überbrückung der Abdeckplatte und des Abströmkonus

Beispiel:

Vorgabe:
11,00 Stgm. **System SIH 18**
 mit Fertigfuß und
 Rauchrohranschluss
 für Ø 18

Materialermittlung:

| Menge | Artikel-Bezeichnung | Art.-Nr. |
|------------|-------------------------------------|----------|
| 1 St. | Fertigfuß | 136912 |
| 1 St. | Fertigfußpaket Ø 18 | 136920 |
| 29 St. | Mantelstein | 100353 |
| 31 St. | Rohr Ø 18 | 100375 |
| 10 Pak. | Dämmung 18 | 100379 |
| 1 St. | Rauchrohranschluss Ø 18 RA 90° | 100421 |
| 1 St. | Edelstahl-Abdeck- platte, 8,5 cm | 158617 |
| alternativ | Stülpkopf | |
| 1 St. | Fugenkitt 1,5 kg – zusätzlich | 100477 |

SIH

Zur korrekten Ermittlung der **Schnornsteinhöhe über Dach** sowie der **Standicherheit** beachten Sie bitte unsere **Online-Tools** im Bereich „Für Profis“ auf www.schiedel.de.

Schiedel SIH – Einzelteilpreise einzügig mit und ohne Lüftungs-/Installationszug



einzügig

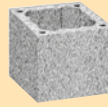

Mantelstein
Höhe 33 cm



Rohr
Höhe 33 cm



Dämmung
Höhe 33 cm/St.

| Lichter Ø cm | Typ | Außenmaß cm | Gewicht kg/Stgm. | Richtpreis ¹⁾ €/Stgm. | Art.-Nr. | Gewicht kg/St. | €/St. | Art.-Nr. | €/St. | Art.-Nr. | €/Paket (1 Stgm.) |
|-----------------|--------|----------------|---------------------|-------------------------------------|----------|-------------------|-------|----------|-------|----------|----------------------|
| 14 | SIH 14 | 32/32 | 70 | 208,70 | 100351 | 18 | 22,10 | 100373 | 30,60 | 100377 | 50,60 |
| 16 | SIH 16 | 32/32 | 72 | 222,70 | 100351 | 18 | 22,10 | 100374 | 34,30 | 100378 | 53,50 |
| 18 | SIH 18 | 36/36 | 82 | 256,80 | 100353 | 20 | 31,80 | 100375 | 35,00 | 100379 | 56,40 |
| 20 | SIH 20 | 36/36 | 84 | 280,10 | 100353 | 20 | 31,80 | 100376 | 41,10 | 100380 | 61,40 |
| 25 | SIH 25 | 48/48 | 155 | 437,00 | 100357 | 35 | 53,50 | 100310 | 64,40 | 100328 | 83,30 |
| 30 | SIH 30 | 55/55 | 176 | 603,20 | 100360 | 41 | 70,00 | 100311 | 96,00 | 100329 | 105,20 |
| 35 | SIH 35 | 60/60 | 215 | Auf Anfrage | | | | | | | |

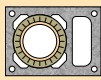

einzügig, mit Lüftung/
Installationszug

Mantelstein
Höhe 33 cm

Rohr
Höhe 33 cm

Dämmung
Höhe 33 cm/St.

| Lichter Ø cm | Typ | Außenmaß cm | Lüftung cm | Gewicht kg/Stgm. | Richtpreis ¹⁾ €/Stgm. | Art.-Nr. | Gewicht kg/St. | €/St. | Art.-Nr. | €/St. | Art.-Nr. | €/Paket (1 Stgm.) |
|-----------------|----------|----------------|---------------|---------------------|-------------------------------------|----------|-------------------|-------|----------|-------|----------|----------------------|
| 14-L | SIH 14L | 32/46 | 10/22 | 97 | 263,00 | 100361 | 27 | 40,20 | 100373 | 30,60 | 100377 | 50,60 |
| 16-L | SIH 16L | 32/46 | 10/22 | 98 | 277,00 | 100361 | 27 | 40,20 | 100374 | 34,30 | 100378 | 53,50 |
| 18-L | SIH 18L | 36/50 | 10/26 | 111 | 310,20 | 100363 | 30 | 49,60 | 100375 | 35,00 | 100379 | 56,40 |
| 20-L | SIH 20L | 36/50 | 10/26 | 112 | 333,50 | 100363 | 30 | 49,60 | 100376 | 41,10 | 100380 | 61,40 |
| 25-L | SIH 25L | 48/62 | 2x10,5/17 | 187 | 499,10 | 100368 | 46 | 74,20 | 100310 | 64,40 | 100328 | 83,30 |
| 30-L | SIH 30L | 55/71 | 2x12/20 | 226 | 669,50 | 100371 | 58 | 92,10 | 100311 | 96,00 | 100329 | 105,20 |
| 35-L | SIH 35 L | 60/78 | 2x14/22,5 | 271 | Auf Anfrage | | | | | | | |



Grundpaket³⁾
für Montagebauweise
(Inhalte siehe Seiten 53/59)



Fundamentstein
Höhe 33 cm



Putztüranschluss PA
Höhe 66 cm



Putztür Set
mit Innendeckel und Innendicht-Set
AM 27/36 cm;
I.W. 20/30,5 cm



Revisionstür
I.W. 10/27,5 cm

| Ø cm | Art.-Nr. | €/St. | Art.-Nr. | €/St. | Art.-Nr. | €/St. | Zuschlag ²⁾ €/St. | Ø cm | Art.-Nr. | €/St. | Art.-Nr. | €/St. |
|------|----------|---------|----------|-------|----------|--------|---------------------------------|-------|----------|--------|----------|-------|
| 14 | 136922 | 609,20 | 100417 | 26,90 | 100427 | 162,90 | 101,70 | 14-20 | 137094 | 228,50 | 100341 | 81,80 |
| 16 | 136923 | 623,70 | 100417 | 26,90 | 100428 | 171,10 | 102,50 | | | | | |
| 18 | 136924 | 626,60 | 100418 | 37,80 | 100429 | 172,50 | 102,50 | | | | | |
| 20 | 136925 | 658,80 | 100418 | 37,80 | 100430 | 183,80 | 101,60 | | | | | |
| 25 | 136926 | 782,10 | 100330 | 70,80 | 100343 | 249,70 | 120,90 | | | | | |
| 30 | 136927 | 1042,20 | – | – | 100344 | 356,90 | 164,90 | | | | | |

Hinweise:

Ausführung Hinterlüftung:

- Nur mit Kondensatürblatt mit Zuluftritter (Art.-Nr. 137659)
- Bei Ø 14 cm im Lieferumfang enthalten

SIH 35, SIH 35 L auf Anfrage lieferbar



| Fertigfuß Höhe 133 cm | | | | | Fertigfußpaket | | Rauchrohranschluss RA 90°, Höhe 66 cm | | | Edelstahl- Abdeckplatte | Stülpkopf ⁴⁾ Höhe 150 cm |
|--------------------------|----------------------------------|-------------------|--------|---------------------------------|-----------------------|--------|--|--------|---------------------------------|----------------------------|--|
| Lichter Ø cm | Art.-Nr. | Gewicht kg/St. | €/St. | Zuschlag ²⁾ €/St. | Art.-Nr. | €/St. | Art.-Nr. | €/St. | Zuschlag ²⁾ €/St. | €/St. | €/St. |
| 14 | 136910 | 104 | 753,80 | 545,10 | 136918 | 277,30 | 100419 | 171,80 | 110,60 | 318,40 | 1.191,90 |
| 16 | 136911 | 107 | 773,00 | 550,30 | 136919 | 305,40 | 100420 | 192,10 | 123,50 | 318,40 | 1.191,90 |
| 18 | 136912 | 123 | 810,70 | 553,90 | 136920 | 323,40 | 100421 | 214,80 | 144,80 | 331,10 | 1.191,90 |
| 20 | 136913 | 126 | 855,30 | 575,20 | 136921 | 363,90 | 100422 | 240,90 | 158,70 | 331,10 | 1.191,90 |
| 25 | Nur in Montagebauweise lieferbar | | | | siehe Grundpaket Ø 25 | | 100346 | 385,10 | 256,30 | 436,70 | Auf Anfrage |
| 30 | Nur in Montagebauweise lieferbar | | | | siehe Grundpaket Ø 30 | | 100347 | 516,10 | 324,10 | 522,00 | Auf Anfrage |



| Fertigfuß ⁶⁾ Höhe 133 cm | | links (L) | rechts (R) | Fertigfußpaket | | Rauchrohranschluss RA 90°, Höhe 66 cm | | | Edelstahl- Abdeckplatte | Stülpkopf Höhe 150 cm | | |
|--|----------------------------------|-----------|-------------------|----------------|---------------------------------|--|--------|----------|----------------------------|---------------------------------|--------|-------------|
| Lichter Ø cm | Ø | Art.-Nr. | Gewicht kg/St. | €/St. | Zuschlag ²⁾ €/St. | Art.-Nr. | €/St. | Art.-Nr. | €/St. | Zuschlag ²⁾ €/St. | €/St. | €/St. |
| 14-L | Nur in Montagebauweise lieferbar | | | | | siehe Grundpaket Ø 14 | | 100419 | 171,80 | 110,60 | 366,80 | Auf Anfrage |
| 16-L | Nur in Montagebauweise lieferbar | | | | | siehe Grundpaket Ø 16 | | 100420 | 192,10 | 123,50 | 366,80 | Auf Anfrage |
| 18-L ⁵⁾ | L | 136914 | 169 | 907,80 | 597,60 | 136920 | 323,40 | 100421 | 214,80 | 144,80 | 381,50 | Auf Anfrage |
| | R | 136915 | | 907,80 | 597,60 | | | | | | | |
| 20-L ⁵⁾ | L | 136916 | 172 | 951,60 | 618,10 | 136921 | 363,90 | 100422 | 240,90 | 158,70 | 381,50 | Auf Anfrage |
| | R | 136917 | | 951,60 | 618,10 | | | | | | | |
| 25-L | Nur in Montagebauweise lieferbar | | | | | siehe Grundpaket Ø 25 | | 100346 | 385,10 | 256,30 | 506,90 | Auf Anfrage |
| 30-L | Nur in Montagebauweise lieferbar | | | | | siehe Grundpaket Ø 30 | | 100347 | 516,10 | 324,10 | 573,90 | Auf Anfrage |



| Mantelstein- mauermörtel 25 kg | | Schornsteinhalter ⁷⁾ | | Bauteil-Trennplatte für Decken- durchgang Dicke 5 mm, AM 33 x 50 cm mit hoher Mate- rialsteifigkeit, A1 nicht brennbar | | Bewehrungs-Set für optimale Standsicherheit | | Präventives Vorrüst-Set (für Druckwächter LUC) | | | |
|--------------------------------------|-------|---------------------------------|---------------------|---|--------|--|-----------|---|----------|--------|--------|
| Art.-Nr. | €/St. | Art.-Nr. | €/St. | Art.-Nr. | €/St. | Bewehrungs- stangen | Art.-Nr. | €/St. | Art.-Nr. | €/St. | |
| 173775 | 31,40 | 100514 | Standard 273,50 | 4 St. | 173098 | 42,50 | 4 x 4,0 m | 108213 | 378,90 | 164365 | 235,60 |
| | | 108389 | verstärkt 329,60 | 6 St. | 173099 | 61,30 | 4 x 6,0 m | 108212 | 535,50 | | |
| | | 156504 | 45° über Eck 329,60 | | | | | | | | |

¹⁾ Richtpreis für 1 Stgm. bestehend aus:

3 Mantelsteine, 3 Rohre und

1 Stgm. Dämmung

²⁾ Zuschlag zum Stgm.-Preis

³⁾ Richtung rechts bzw. links unbedingt bei Bestellung angeben!

⁴⁾ mit Revisionstür

⁷⁾ Beschreibung siehe Seite 102

Hinweise

³⁾ Bei Fußausführung in Montagebauweise erforderlich:

- 1 St. Grundpaket
- 1 St. Fundamentstein
- 1 St. Putztüranschluss
- 1 Paket Dämmung
- 4 St. Mantelsteine

- Erfolgt keine Angabe zum Anschlusswinkel des RA, wird grundsätzlich Ausführungsart 90° geliefert
- weiteres Zubehör finden Sie auf Seite 76 ff
- Inhalt der Fertigfuß- und Grundpakete siehe Seite 78
- Abdeckplatten siehe Seite 79

⁴⁾ Logistik-Stülpköpfe sowie Oberflächen und Farben s. S. 100

Schiedel SIH – Einzelteilpreise kombiniert mit und ohne Lüftungs-/Installationszug



kombiniert

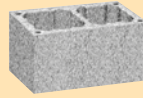
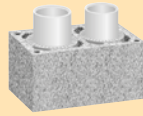

Mantelstein
Höhe 33 cm



Rohr
Höhe 33 cm



Dämmung
Höhe 33 cm/St.

| Lichte Ø cm | Typ | Außenmaß cm | Gewicht kg/Stgm. | Richtpreis ¹⁾ €/Stgm. | Art.-Nr. | Gewicht kg/St. | €/St. | Ø cm | Art.-Nr. | €/St. | Art.-Nr. | €/Paket (1 Stgm.) |
|-------------|----------|-------------|------------------|----------------------------------|----------|----------------|-------|------|----------|-------|----------|-------------------|
| 18-14 | SIH 1814 | 36/64 | 148 | 348,30 | 100354 | 39 | 62,30 | 18 | 100375 | 35,00 | 100379 | 56,40 |
| | | | | | | | | 14 | 100373 | 30,60 | 100377 | 50,60 |
| 18-16 | SIH 1816 | 36/64 | 149 | 348,30 | 100354 | 39 | 62,30 | 18 | 100375 | 35,00 | 100379 | 56,40 |
| | | | | | | | | 16 | 100374 | 34,30 | 100378 | 53,50 |
| 20-14 | SIH 2014 | 36/64 | 149 | 371,60 | 100354 | 39 | 62,30 | 20 | 100376 | 41,10 | 100380 | 61,40 |
| | | | | | | | | 14 | 100373 | 30,60 | 100377 | 50,60 |
| 20-16 | SIH 2016 | 36/64 | 151 | 371,60 | 100354 | 39 | 62,30 | 20 | 100376 | 41,10 | 100380 | 61,40 |
| | | | | | | | | 16 | 100374 | 34,30 | 100378 | 53,50 |

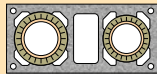

kombiniert, mit Lüftung/
Installationszug

Mantelstein
Höhe 33 cm

Rohr
Höhe 33 cm

Dämmung
Höhe 33 cm/St.

| Lichte Ø cm | Typ | Außenmaß cm | Lüftung cm | Gewicht kg/Stgm. | Richtpreis ¹⁾ €/Stgm. | Art.-Nr. | Gewicht kg/St. | €/St. | Ø cm | Art.-Nr. | €/St. | Art.-Nr. | €/Paket (1 Stgm.) |
|-------------|-----------|-------------|------------|------------------|----------------------------------|----------|----------------|-------|------|----------|-------|----------|-------------------|
| 18-L-14 | SIH 18L14 | 36/81 | 14/26 | 176 | 383,70 | 100364 | 46 | 74,10 | 18 | 100375 | 35,00 | 100379 | 56,40 |
| | | | | | | | | | 14 | 100373 | 30,60 | 100377 | 50,60 |
| 18-L-16 | SIH 18L16 | 36/81 | 14/26 | 177 | 383,70 | 100364 | 46 | 74,10 | 18 | 100375 | 35,00 | 100379 | 56,40 |
| | | | | | | | | | 16 | 100374 | 34,30 | 100378 | 53,50 |
| 20-L-14 | SIH 20L14 | 36/81 | 14/26 | 178 | 407,00 | 100364 | 46 | 74,10 | 20 | 100376 | 41,10 | 100380 | 61,40 |
| | | | | | | | | | 14 | 100373 | 30,60 | 100377 | 50,60 |
| 20-L-16 | SIH 20L16 | 36/81 | 14/26 | 179 | 407,00 | 100364 | 46 | 74,10 | 20 | 100376 | 41,10 | 100380 | 61,40 |
| | | | | | | | | | 16 | 100374 | 34,30 | 100378 | 53,50 |

Je Zug bestellen



Fundamentstein
Höhe 33 cm



Putztüranschluss PA
Höhe 66 cm



Putztür Set
mit Innendeckel u. Innendicht-Set
AM 27/36 cm; I.W. 20/30,5 cm



Revisionstür
I.W. 10 / 27,5 cm

| Ø cm | Art.-Nr. | €/St. | Art.-Nr. | €/St. | Zuschlag ²⁾ €/St. | Ø cm | Art.-Nr. | €/St. | Art.-Nr. | €/St. |
|------|----------|-------|----------|--------|------------------------------|-------|----------|--------|----------|-------|
| 14 | 100417 | 26,90 | 100427 | 162,90 | 101,70 | 14-20 | 137094 | 228,50 | 100341 | 81,80 |
| 16 | 100417 | 26,90 | 100428 | 171,10 | 102,50 | | | | | |
| 18 | 100418 | 37,80 | 100429 | 172,50 | 102,50 | | | | | |
| 20 | 100418 | 37,80 | 100430 | 183,80 | 101,60 | | | | | |

Hinweise:

Ausführung Hinterlüftung:

- Nur mit Kondensattürblatt mit Zulufgitter (Art.-Nr. 137659)
- Bei Ø 14 cm im Lieferumfang enthalten

Je Zug bestellen



Grundpaket³⁾
für Montagebauweise

Rauchrohranschluss
RA 90°, Höhe 66 cm

Edelstahl-Abdeckplatte

Stülpkopf⁴⁾
Höhe 150 cm

| Lichte Ø cm | Art.-Nr. | €/St. | Ø cm | Art.-Nr. | €/St. | Zuschlag ²⁾ €/St. | €/St. | €/St. |
|----------------|----------|--------|---------|----------|--------|---------------------------------|--------|----------|
| 18-14 | 136924 | 626,60 | 18 | 100421 | 214,80 | 144,80 | 379,90 | 1.436,70 |
| | 136922 | 609,20 | 14 | 100419 | 171,80 | 110,60 | | |
| 18-16 | 136924 | 626,60 | 18 | 100421 | 214,80 | 144,80 | 379,90 | 1.436,70 |
| | 136923 | 623,70 | 16 | 100420 | 192,10 | 123,50 | | |
| 20-14 | 136925 | 658,80 | 20 | 100422 | 240,90 | 158,70 | 379,90 | 1.436,70 |
| | 136922 | 609,20 | 14 | 100419 | 171,80 | 110,60 | | |
| 20-16 | 136925 | 658,80 | 20 | 100422 | 240,90 | 158,70 | 379,90 | 1.436,70 |
| | 136923 | 623,70 | 16 | 100420 | 192,10 | 123,50 | | |

Je Zug bestellen

Grundpaket³⁾
für Montagebauweise

Rauchrohranschluss
RA 90°, Höhe 66 cm

Edelstahl-Abdeckplatte

Stülpkopf
Höhe 150 cm

| Lichte Ø cm | Art.-Nr. | €/St. | Ø cm | Art.-Nr. | €/St. | Zuschlag ²⁾ €/St. | €/St. | €/St. |
|----------------|----------|--------|---------|----------|--------|---------------------------------|--------|-------------|
| 18-L-14 | 136924 | 626,60 | 18 | 100421 | 214,80 | 144,80 | 447,50 | Auf Anfrage |
| | 136922 | 609,20 | 14 | 100419 | 171,80 | 110,60 | | |
| 18-L-16 | 136924 | 626,60 | 18 | 100421 | 214,80 | 144,80 | 447,50 | Auf Anfrage |
| | 136923 | 623,70 | 16 | 100420 | 192,10 | 123,50 | | |
| 20-L-14 | 136925 | 658,80 | 20 | 100422 | 240,90 | 158,70 | 447,50 | Auf Anfrage |
| | 136922 | 609,20 | 14 | 100419 | 171,80 | 110,60 | | |
| 20-L-16 | 136925 | 658,80 | 20 | 100422 | 240,90 | 158,70 | 447,50 | Auf Anfrage |
| | 136923 | 623,70 | 16 | 100420 | 192,10 | 123,50 | | |



Mantelstein-
mauermörtel
25 kg

Schornsteinhalter⁵⁾

Bauteil-Trennplatte für Decken-
durchgang Dicke 5 mm,
AM 33 x 50 cm mit hoher Mate-
rialsteifigkeit, A1 nicht brennbar

Bewehrungs-Set
für optimale Standsicherheit

Präventives Vorrüst-Set
(für Druckwächter LUC)

| Art.-Nr. | €/St. | Art.-Nr. | €/St. | Art.-Nr. | €/St. | Bewehrungs- stangen | Art.-Nr. | €/St. | Art.-Nr. | €/St. | | |
|----------|-------|----------|--------------|----------|-------|------------------------|----------|-----------|----------|--------|--------|--------|
| 173775 | 31,40 | 100514 | Standard | 273,50 | 4 St. | 173098 | 42,50 | 4 x 4,0 m | 108213 | 378,90 | 164365 | 235,60 |
| | | 108389 | verstärkt | 329,60 | 6 St. | 173099 | 61,30 | 4 x 6,0 m | 108212 | 535,50 | | |
| | | 156504 | 45° über Eck | 329,60 | | | | | | | | |

¹⁾ Richtpreis für 1 Stgm. bestehend aus: 3 Mantelsteine, 3 Rohre und 1 Stgm. Dämmung

²⁾ Zuschlag zum Stgm.-Preis

⁵⁾ Beschreibung siehe Seite 102

Hinweise:

³⁾ Bei Fußausführung in Montagebauweise erforderlich:

- 1 St. Grundpaket
- 1 St. Fundamentstein
- 1 St. Putztüranschluss
- 1 Paket Dämmung
- 4 St. Mantelsteine
- Erfolgt keine Angabe zum Anschlusswinkel des RA, wird grundsätzlich Ausführungsart 90° geliefert
- weiteres Zubehör finden Sie auf Seite 76 ff
- Inhalt der Fertigfuß- und Grundpakete siehe Seite 78
- Abdeckplatten siehe Seite 79

⁴⁾ Logistik-Stülpköpfe
sowie Oberflächen
und Farben s. S.100

Schiedel SIH – Einzelteilpreise

kombiniert und zweizügig mit und ohne Lüftungs-/Installationszug



links



rechts

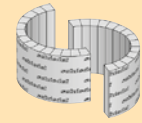
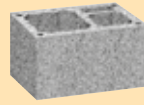
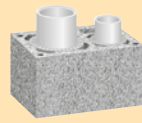

kombiniert, mit Lüftung/
Installationszug

Mantelstein
Höhe 33 cm

Rohr
Höhe 33 cm

Dämmung
Höhe 33 cm/St.

| Lichte Ø cm | Typ | Außen- maß cm | Lüftung cm | Gewicht kg/Stgm. | Richtpreis ¹⁾ €/Stgm. | Art.-Nr. | Gewicht kg/St. | €/St. | Ø cm | Art.-Nr. | €/St. | Art.-Nr. | €/Paket (1 Stgm.) |
|----------------|-----------|------------------|---------------|---------------------|-------------------------------------|----------|-------------------|--------|----------|------------------|----------------|------------------|----------------------|
| 25-14-L | SIH 2514L | 50/78 | 10/25 | 265 | 595,40 | 100369 | 66 | 106,30 | 25 14 | 100310 100373 | 64,40 30,60 | 100328 100377 | 83,30 50,60 |
| 25-16-L | SIH 2516L | 50/78 | 10/25 | 266 | 595,40 | 100369 | 66 | 106,30 | 25 16 | 100310 100374 | 64,40 34,30 | 100328 100378 | 83,30 53,50 |
| 25-18-L | SIH 2518L | 50/78 | 10/25 | 251 | 595,40 | 100372 | 60 | 106,30 | 25 18 | 100310 100375 | 64,40 35,00 | 100328 100379 | 83,30 56,40 |
| 25-20-L | SIH 2520L | 50/78 | 10/25 | 253 | 595,40 | 100372 | 60 | 106,30 | 25 20 | 100310 100376 | 64,40 41,10 | 100328 100380 | 83,30 61,40 |

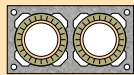

zweizügig

Mantelstein
Höhe 33 cm

Rohr
Höhe 33 cm

Dämmung
Höhe 33 cm/St.

| Lichte Ø cm | Typ | Außen- maß cm | Gewicht kg/Stgm. | Richtpreis ¹⁾ €/Stgm. | Art.-Nr. | Gewicht kg/St. | €/St. | Art.-Nr. | €/St. | Art.-Nr. | €/Paket (1 Stgm.) |
|----------------|----------|------------------|---------------------|-------------------------------------|----------|-------------------|--------|----------|-------|----------|----------------------|
| 14-14 | SIH 1414 | 32/59 | 126 | 306,50 | 100352 | 31 | 54,70 | 100373 | 30,60 | 100377 | 50,60 |
| 16-16 | SIH 1616 | 32/59 | 127 | 320,50 | 100352 | 31 | 54,70 | 100374 | 34,30 | 100378 | 53,50 |
| 18-18 | SIH 1818 | 36/67 | 147 | 387,60 | 100355 | 35 | 75,40 | 100375 | 35,00 | 100379 | 56,40 |
| 20-20 | SIH 2020 | 36/67 | 151 | 410,90 | 100355 | 35 | 75,40 | 100376 | 41,10 | 100380 | 61,40 |
| 25-25 | SIH 2525 | 48/90 | 279 | 586,10 | 100358 | 60 | 103,20 | 100310 | 64,40 | 100328 | 83,30 |
| 30-30 | SIH 3030 | 55/104 | 315 | 742,70 | 100359 | 70 | 116,50 | 100311 | 96,00 | 100329 | 105,20 |



zweizügig mit Lüftung/
Installationszug

Mantelstein
Höhe 33 cm

Rohr
Höhe 33 cm

Dämmung
Höhe 33 cm/St.

| Lichte Ø cm | Typ | Außen- maß cm | Lüftung cm | Gewicht kg/Stgm. | Richtpreis ¹⁾ €/Stgm. | Art.-Nr. | Gewicht kg/St. | €/St. | Art.-Nr. | €/St. | Art.-Nr. | €/Paket (1 Stgm.) |
|----------------|-----------|------------------|---------------|---------------------|-------------------------------------|----------|-------------------|--------|----------|-------|----------|----------------------|
| 14-L-14 | SIH 14L14 | 32/72 | 10/22 | 148 | 358,40 | 100362 | 38 | 72,00 | 100373 | 30,60 | 100377 | 50,60 |
| 16-L-16 | SIH 16L16 | 32/72 | 10/22 | 151 | 372,40 | 100362 | 38 | 72,00 | 100374 | 34,30 | 100378 | 53,50 |
| 18-L-18 | SIH 18L18 | 36/83 | 13/26 | 175 | 436,80 | 100365 | 44 | 91,80 | 100375 | 35,00 | 100379 | 56,40 |
| 20-L-20 | SIH 20L20 | 36/83 | 13/26 | 178 | 460,10 | 100365 | 44 | 91,80 | 100376 | 41,10 | 100380 | 61,40 |
| 25-L-25 | SIH 25L25 | 48/110 | 17/38 | 317 | 663,20 | 100367 | 73 | 128,90 | 100310 | 64,40 | 100328 | 83,30 |
| 30-L-30 | SIH 30L30 | 55/129 | 21,5/45 | 365 | 824,30 | 100370 | 87 | 143,70 | 100311 | 96,00 | 100329 | 105,20 |



Putztür Set mit Innendeckel u. Innendicht-Set AM 27/36 cm; I.W. 20/30,5 cm



Revisionsür
I.W. 10 / 27,5 cm



Mantelstein-
mauermörtel
25 kg



Schornsteinhalter
Standard,
verstärkt



Schornsteinhalter
45° über Eck



Bewehrungs-Set
für optimale Standsicherheit

| Ø cm | Art.-Nr. | €/St. | Art.-Nr. | €/St. | Art.-Nr. | €/St. | Art.-Nr. | €/St. | Art.-Nr. | €/St. | Bewehrungs- stangen | Art.-Nr. | €/St. | |
|---------|----------|--------|----------|-------|----------|-------|----------|-------------------------|----------|--------|------------------------|-----------|--------|--------|
| 14-20 | 137094 | 228,50 | 100341 | 81,80 | 173775 | 31,40 | 100514 | Standard ²⁾ | 273,50 | 156504 | 329,60 | 4 x 4,0 m | 108213 | 378,90 |
| | | | | | | | 108389 | verstärkt ²⁾ | 329,60 | | | 4 x 6,0 m | 108212 | 535,50 |

Je Zug bestellen

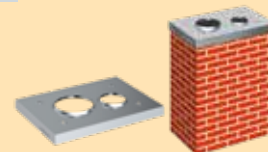

| Lichte Ø cm | Grundpaket ³⁾ für Montagebauweise | | | Fundamentstein Höhe 33 cm | | | Putztüranschluss PA Höhe 66 cm | | | Rauchrohranschluss RA 90°, Höhe 66 cm | | | Edelstahl- Abdeckplatte | Stülpkopf Höhe 150 cm |
|----------------|---|--------|---------|------------------------------|---------|---------|-----------------------------------|---------------------------------|---------|--|--------|---------------------------------|----------------------------|--------------------------|
| | Art.-Nr | €/St. | Art.-Nr | €/St. | Ø cm | Art.-Nr | €/St. | Zuschlag ⁵⁾ €/St. | Ø cm | Art.-Nr | €/St. | Zuschlag ⁵⁾ €/St. | €/St. | €/St. |
| 25-14-L | 136926 | 782,10 | 100330 | 70,80 | 25 | 100343 | 249,70 | 120,90 | 25 | 100346 | 385,10 | 256,30 | 690,50 | Auf Anfrage |
| | 136922 | 609,20 | 100417 | 26,90 | 14 | 100427 | 162,90 | 101,70 | 14 | 100419 | 171,80 | 110,60 | | |
| 25-16-L | 136926 | 782,10 | 100330 | 70,80 | 25 | 100343 | 249,70 | 120,90 | 25 | 100346 | 385,10 | 256,30 | 690,50 | Auf Anfrage |
| | 136923 | 623,70 | 100417 | 26,90 | 16 | 100428 | 171,10 | 102,50 | 16 | 100420 | 192,10 | 123,50 | | |
| 25-18-L | 136926 | 782,10 | 100330 | 70,80 | 25 | 100343 | 249,70 | 120,90 | 25 | 100346 | 385,10 | 256,30 | 690,50 | Auf Anfrage |
| | 136924 | 626,60 | 100418 | 37,80 | 18 | 100429 | 172,50 | 102,50 | 18 | 100421 | 214,80 | 144,80 | | |
| 25-20-L | 136926 | 782,10 | 100330 | 70,80 | 25 | 100343 | 249,70 | 120,90 | 25 | 100346 | 385,10 | 256,30 | 690,50 | Auf Anfrage |
| | 136925 | 658,80 | 100418 | 37,80 | 20 | 100430 | 183,80 | 101,60 | 20 | 100422 | 240,90 | 158,70 | | |

Je Zug bestellen

| Lichte Ø cm | Grundpaket ³⁾ für Montagebauweise | | | Fundamentstein Höhe 33 cm | | | Putztüranschluss PA Höhe 66 cm | | | Rauchrohranschluss RA 90°, Höhe 66 cm | | | Edelstahl- Abdeckplatte | Stülpkopf Höhe 150 cm |
|----------------|---|----------|---------|------------------------------|---------|--------|-----------------------------------|---------|--------|--|--------|-------------|----------------------------|--------------------------|
| | Art.-Nr | €/St. | Art.-Nr | €/St. | Art.-Nr | €/St. | Zuschlag ⁵⁾ €/St. | Art.-Nr | €/St. | Zuschlag ⁵⁾ €/St. | €/St. | €/St. | | |
| 14-14 | 136922 | 609,20 | 100417 | 26,90 | 100427 | 162,90 | 101,70 | 100419 | 171,80 | 110,60 | 366,70 | Auf Anfrage | | |
| 16-16 | 136923 | 623,70 | 100417 | 26,90 | 100428 | 171,10 | 102,50 | 100420 | 192,10 | 123,50 | 366,70 | Auf Anfrage | | |
| 18-18 | 136924 | 626,60 | 100418 | 37,80 | 100429 | 172,50 | 102,50 | 100421 | 214,80 | 144,80 | 502,20 | Auf Anfrage | | |
| 20-20 | 136925 | 658,80 | 100418 | 37,80 | 100430 | 183,80 | 101,60 | 100422 | 240,90 | 158,70 | 502,20 | Auf Anfrage | | |
| 25-25 | 136926 | 782,10 | 100330 | 70,80 | 100343 | 249,70 | 120,90 | 100346 | 385,10 | 256,30 | 656,30 | Auf Anfrage | | |
| 30-30 | 136927 | 1.042,20 | - | - | 100344 | 356,90 | 164,90 | 100347 | 516,10 | 324,10 | 803,00 | Auf Anfrage | | |

Je Zug bestellen

| Lichte Ø cm | Grundpaket ³⁾ für Montagebauweise | | | Fundamentstein Höhe 33 cm | | | Putztüranschluss PA Höhe 66 cm | | | Rauchrohranschluss RA 90°, Höhe 66 cm | | | Edelstahl- Abdeckplatte | Stülpkopf Höhe 150 cm |
|----------------|---|----------|---------|------------------------------|---------|--------|-----------------------------------|---------|--------|--|--------|-------------|----------------------------|--------------------------|
| | Art.-Nr | €/St. | Art.-Nr | €/St. | Art.-Nr | €/St. | Zuschlag ⁴⁾ €/St. | Art.-Nr | €/St. | Zuschlag ⁵⁾ €/St. | €/St. | €/St. | | |
| 14-L-14 | 136922 | 609,20 | 100417 | 26,90 | 100427 | 162,90 | 101,70 | 100419 | 171,80 | 110,60 | 432,90 | Auf Anfrage | | |
| 16-L-16 | 136923 | 623,70 | 100417 | 26,90 | 100428 | 171,10 | 102,50 | 100420 | 192,10 | 123,50 | 432,90 | Auf Anfrage | | |
| 18-L-18 | 136924 | 626,60 | 100418 | 37,80 | 100429 | 172,50 | 102,50 | 100421 | 214,80 | 144,80 | 579,80 | Auf Anfrage | | |
| 20-L-20 | 136925 | 658,80 | 100418 | 37,80 | 100430 | 183,80 | 101,60 | 100422 | 240,90 | 158,70 | 579,80 | Auf Anfrage | | |
| 25-L-25 | 136926 | 782,10 | 100330 | 70,80 | 100343 | 249,70 | 120,90 | 100346 | 385,10 | 256,30 | 762,40 | Auf Anfrage | | |
| 30-L-30 | 136927 | 1.042,20 | - | - | 100344 | 356,90 | 164,90 | 100347 | 516,10 | 324,10 | 915,60 | Auf Anfrage | | |



Präventives Vorrüst-Set
(für Druckwächter LUC)

Bauteil-Trennplatte für Deckendurchgang
Dicke 5 mm, AM 33 x 50 cm mit hoher
Materialsteifigkeit, A1 nicht brennbar

| Art.-Nr. | €/St. | Art.-Nr. | €/St. | |
|----------|--------|----------|--------|-------|
| 164365 | 235,60 | 4 St. | 173098 | 42,50 |
| | | 6 St. | 173099 | 61,30 |

Hinweise:

Ausführung Hinterlüftung:

- Nur mit Kondensattürblatt mit Zulufgitter (Art.-Nr. 137659)
- Bei Ø 14 cm im Lieferumfang enthalten

Weitere Typen auf Anfrage lieferbar:
SIH 3535, SIH 35L35

Logistik-Stülpköpfe
sowie Oberflächen
und Farben s. S. 100

Hinweise:

³⁾ Bei Fußausführung in Montagebauweise erforderlich:

- 1 St. Grundpaket
- 1 St. Fundamentstein
- 1 St. Putztüranschluss
- 1 Paket Dämmung
- 4 St. Mantelsteine
- Erfolgt keine Angabe zum Anschlusswinkel des RA, wird grundsätzlich Ausführungsart 90° geliefert
- weiteres Zubehör finden Sie auf Seite 76 ff
- Inhalt der Fertigfuß- und Grundpakete siehe Seite 78
- Abdeckplatten siehe Seite 79

¹⁾ Richtpreis für 1 Stgm. bestehend aus:

3 Mantelsteine, je 3 Rohre und je 1 Stgm. Dämmung

²⁾ Beschreibung siehe Seite 102

⁴⁾ Zuschlag zum Stgm.-Preis

| | | | | | | | | | | | | Hinweis: | | |
|--------------|----------|--------|------------------------------|----------|--------|-----------|--------|----------|-------|----------|-------|--------------|----------------|----------------|
| | | | | | | | | | | | | | | |
| Lichter Ø cm | Art.-Nr. | €/St. | Zuschlag ¹⁾ €/St. | Art.-Nr. | €/Set | Art.-Nr. | €/Set | Art.-Nr. | €/Set | Art.-Nr. | €/St. | Lichter Ø cm | Anschluss Ø cm | Anschluss Ø cm |
| 14 | 113815 | 247,80 | 179,00 | 169643 | 141,50 | 900000866 | 115,90 | 100381 | 36,10 | 100331 | 29,90 | 14 | 14 | 14 |
| 16 | 100424 | 255,90 | 179,80 | 102688 | 161,90 | 900000867 | 118,50 | 100381 | 36,10 | 100332 | 32,40 | 16 | 16 | 16 |
| 18 | 100425 | 266,50 | 188,60 | 102689 | 184,40 | 900000868 | 123,80 | 100382 | 41,70 | 100333 | 34,30 | 18 | 18 | 18 |
| 20 | 100426 | 301,20 | 210,30 | 102690 | 210,80 | 900000869 | 128,20 | 100382 | 41,70 | 100334 | 36,50 | 20 | 20 | 20 |
| 25 | 100349 | 599,30 | 451,50 | | | | | 100383 | 45,70 | 100336 | 43,50 | 25 | 25 | 25 |
| 30 | 100350 | 759,80 | 545,00 | | | | | 100384 | 66,40 | 100337 | 46,60 | 30 | 30 | 30 |

| | | | | | | | | | | | | Hinweis: | | | |
|--------------|----------|--------|----------|--------|----------|--------|----------|--------|----------|--------|----------|----------|----------|--------|--|
| | | | | | | | | | | | | | | | |
| Lichter Ø cm | Art.-Nr. | €/St. | Art.-Nr. | €/St. | Art.-Nr. | €/St. | Art.-Nr. | €/St. | Art.-Nr. | €/St. | Art.-Nr. | €/St. | Art.-Nr. | €/St. | |
| 14 | 100454 | 115,60 | 100446 | 115,60 | 100458 | 154,10 | 100462 | 306,30 | 100509 | 59,10 | 177047 | 136,20 | 133788 | 70,30 | |
| 16 | 100455 | 115,60 | 100447 | 115,60 | 100459 | 154,10 | 100463 | 306,30 | 100509 | 59,10 | 177047 | 136,20 | 133790 | 72,70 | |
| 18 | 100456 | 125,80 | 100448 | 125,80 | 100460 | 163,50 | 100464 | 312,00 | 100510 | 73,40 | 177047 | 136,20 | 133791 | 77,50 | |
| 20 | 100457 | 132,20 | 100449 | 132,20 | 100461 | 169,70 | 100465 | 312,00 | 100510 | 73,40 | 177048 | 141,10 | 133792 | 81,20 | |
| 25 | 100339 | 149,40 | - | - | 101874 | 156,20 | 102621 | 66,20 | 100512 | 95,70 | - | - | 133794 | 93,30 | |
| 30 | 100340 | 238,00 | - | - | 100437 | 209,80 | 102622 | 67,40 | 100513 | 104,50 | - | - | 133795 | 104,20 | |

| | | | | | | | | | | | | Bei Zusatzbedarf: | | |
|-------------------------------|--------------------|----------|--------|--------------|----------|--------|---------|----------|-------|-----------|----------|-------------------|--------------|----------|
| | | | | | | | | | | | | | | |
| Bewehrungs-höhe ⁴⁾ | Bewehrungs-stangen | Art.-Nr. | €/Set | Lichter ø cm | Art.-Nr. | €/St. | Inhalt | Art.-Nr. | €/St. | Inhalt kg | Art.-Nr. | €/St. | Lichter Ø cm | kg/Stgm. |
| 4,00 m | 4 x 4,0 m | 108213 | 378,90 | 14 | 100441 | 114,20 | 4 Stück | 173098 | 42,50 | 1,0 | 102822 | 18,50 | 14 | 0,35 |
| 6,00 m | 4 x 6,0 m | 108212 | 535,50 | 16 | 100442 | 114,20 | 6 Stück | 173099 | 61,30 | 1,5 | 100477 | 25,80 | 16 | 0,50 |
| | | | | 18 | 100443 | 114,20 | | | | 3,0 | 100478 | 40,30 | 18 | 0,60 |
| | | | | 20 | 100444 | 122,00 | | | | 5,0 | 100479 | 58,00 | 20 | 0,70 |
| | | | | 25 | 100445 | 137,10 | | | | 7,0 | 100480 | 73,60 | 25 | 1,00 |
| | | | | | | | | | | | | | 30 | 1,20 |

Zur korrekten Ermittlung der Schornsteinhöhe über Dach sowie der Standsicherheit beachten Sie bitte unsere Online-Tools im Bereich „Für Profis“ auf www.schiedel.de.



Anschlussfutter aus Edelstahl, mit Keramikdichtband, hochtemperaturbeständig
Anschluss-Ø der Feuerstätte in mm

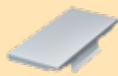

Abdeckung für Installationszug



Adapter für HT-Rohrverbindung DN 40



Abströmkonus Edelstahl

| Lichter Ø cm | Ø 100 Art.-Nr. | Ø 120 Art.-Nr. | Ø 130 Art.-Nr. | Ø 150 Art.-Nr. | €/St. | Lüftung cm | Art.-Nr. | €/St. | Art.-Nr. | €/St. | Lichter Ø cm | Art.-Nr. | €/St. |
|--------------|----------------|----------------|----------------|----------------|--------|------------|----------|-------|-----------|-------|--------------|----------|--------|
| 16 | 100194 | 100195 | 100196 | – | 180,80 | 10/22 | 100227 | 66,30 | 900001260 | 15,70 | 14 | 103891 | 131,10 |
| 18 | 100198 | 100199 | 100200 | 100201 | 194,30 | 10/26 | 100227 | 66,30 | | | 16 | 103892 | 143,10 |
| 20 | – | – | – | 100202 | 209,10 | 13/26 | 100229 | 66,30 | | | 18 | 103893 | 146,70 |
| | | | | | | 14/26 | 100230 | 66,30 | | | 20 | 103894 | 161,30 |
| | | | | | | | | | | | 25 | 102584 | 203,80 |
| | | | | | | | | | | | 30 | 102585 | 263,00 |



Zugbegrenzer Z100 zum Einbau in den Putztüranschluss, Ausführung: eckig



Putztür, einzeln, AM 27/36 cm; l.V.20/30,5 cm



Innendeckel, passend zu 102198



Dichtband-Set innen

| PA cm | Art.-Nr. | €/St. | Art.-Nr. | €/St. | Art.-Nr. | €/St. | Art.-Nr. | €/St. |
|---------|----------|--------|----------|--------|----------|-------|----------|-------|
| 13 x 27 | 158403 | 531,80 | 102198 | 189,30 | 102787 | 33,70 | 143796 | 5,40 |



Kondensatürblatt HT 40/50 perforiert, chromatiert



Kondensatürblatt m. Hinterlüftungsgitter chromatiert



Putztür¹⁾ passend zu Innendeckel 100312



Vorsatzschale 12,5/25,5 cm passend zu Putztür 100474

| Art.-Nr. | €/St. | Art.-Nr. | €/St. | Art.-Nr. | €/St. | Art.-Nr. | €/St. |
|----------|-------|----------|-------|----------|--------|----------|-------|
| 137657 | 31,60 | 137659 | 39,50 | 100474 | 189,30 | 100312 | 33,70 |



Bauteil Trennplatte für angrenzende Wände⁵⁾

| Art.-Nr. | €/St. |
|-----------|-------|
| 900000516 | 98,20 |



Mantelsteinmauermörtel, 25 kg Mantelsteinmauermörtelbedarf

| Art.-Nr. | €/St. | Lichter ø cm | kg/Stgm. |
|----------|-------|--------------|----------|
| 173775 | 31,40 | 14 | 4,8 |
| | | 16 | 5,1 |
| | | 18 | 5,6 |
| | | 20 | 6,2 |
| | | 25 | 10,2 |
| | | 30 | 11,7 |

¹⁾ Zuschlag zum Stgm.-Preis

²⁾ ab Ø 25 cm Rauchrohrstutzen als Einzelteil

³⁾ ab Ø 25 cm Putztürzargen als Einzelteil

⁴⁾ über 2 Einspannstellen (Schornsteinhalter oder Betondecken)

⁵⁾ 2 x 550 x 980 x 50 mm; 1 x 550 x 930 x 50 mm



Fertigfußpaket inkl. Versetzanleitung



Abströmkonus



Versetz-Schablone



Mineralfaserfrontplatte
inkl. 4 Haltewinkel



Innendeckel



Fugenkitt 1,5 kg



Schnittschablone



2 Dichtungsbänder,
innen



Kondensattürblatt,
perforiert

Grundpaket inkl. Versetzanleitung (für Montagebauweise)



Abströmkonus ²⁾



Versetz-Schablone

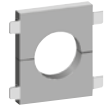

Mineralfaserfrontplatte
inkl. 4 Haltewinkel



Fugenkitt 1,5 kg



Innendeckel



Schnittschablone



Sockelstein



2 Dichtungsbänder,
innen



Kondensattürrahmen
und -blatt, perforiert ³⁾



**RA 90°-Stutzen-Set ⁴⁾
mit Dichtungsschnur
(für nachträglichen Einbau)**



Rauchrohrstutzen
90°



Fugenkitt, 1 kg



Dichtungsschnur



**RA 90°-Stutzen-Set ⁵⁾
inkl. Versetzanzl. mit Frontplatte
(für nachträglichen Einbau)**



Rauchrohrstutzen
90°



Fugenkitt, 1 kg



Mineralfaser-
frontplatte mit
4 Haltewinkel



Schnitt-
schablone



**RA 45°-Stutzen-Set ⁵⁾
inkl. Versetzanzl. mit Frontplatte
(für nachträglichen Einbau)**



Rauchrohrstutzen
45°



Fugenkitt, 1 kg

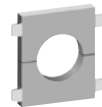

Mineralfaserfrontplatte
mit 4 Haltewinkel



**PA-Zargen-Set ⁵⁾
inkl. Versetzanleitung
(für nachträglichen Einbau)**



Putztürzarge



Fugenkitt, 1 kg



Putztür mit
Innendeckel



Schnittschablone



Dichtungsbänder, innen

¹⁾ li.W. 14,5/27,5 cm; AM 23/36 cm

²⁾ ab Ø 25 und 30 cm andere Ausführung

³⁾ Bei Ø 14 cm ist zusätzlich ein „Kondensattürblatt mit Hinterlüftungsgitter“ enthalten; bei Ø 25 und 30 cm ohne Rahmen und Kondensattürblatt

⁴⁾ für Kernbohrung

⁵⁾ ab Ø 25 cm als Einzelteil

Edelstahl-Abdeckplatten

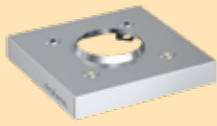

Edelstahl-Abdeckplatte*
für Verblechung
8,5 cm Überstand

Edelstahl-Abdeckplatte*
für Verschiefung
11,5 cm Überstand



einzigig, Edelstahl-Abdeckplatte

| Lichter Ø cm | Außenmaß cm | Gew. kg/St. | Art.-Nr. | Außenmaß cm | Gew. kg/St. | Art.-Nr. | €/St. |
|--------------|-------------|-------------|----------|-------------|-------------|----------|--------|
| 14 | 49x49 | 2,7 | 158616 | 55x55 | 3,1 | 158640 | 318,40 |
| 16 | 49x49 | 2,7 | 158616 | 55x55 | 3,1 | 158640 | 318,40 |
| 18 | 53x53 | 2,9 | 158617 | 59x59 | 3,3 | 158641 | 331,10 |
| 20 | 53x53 | 2,9 | 158617 | 59x59 | 3,3 | 158641 | 331,10 |
| 25 | 65x65 | 4,5 | 158619 | 71x71 | 5,1 | 158643 | 436,70 |
| 30 | 72x72 | 5,0 | 158620 | 78x78 | 5,7 | 158644 | 522,00 |

Hinweis:

Sonderanfertigungen von Edelstahl-Abdeckplatten auf Anfrage möglich.

| Art.-Nr. | €/m² |
|----------|----------|
| 109318 | 1.194,80 |



einzigig mit Lüftung, Edelstahl-Abdeckplatte Ausführung Zuluftplatte

| | | | | | | | |
|------|-------|-----|--------|-------|-----|--------|--------|
| 14-L | 49x63 | 3,2 | 158621 | 55x69 | 3,6 | 158645 | 366,80 |
| 16-L | 49x63 | 3,2 | 158621 | 55x69 | 3,6 | 158645 | 366,80 |
| 18-L | 53x67 | 3,4 | 158622 | 59x73 | 3,8 | 158646 | 381,50 |
| 20-L | 53x67 | 3,4 | 158622 | 59x73 | 3,8 | 158646 | 381,50 |
| 25-L | 65x79 | 5,2 | 158624 | 71x85 | 5,9 | 158648 | 506,90 |
| 30-L | 72x88 | 6,0 | 158625 | 78x94 | 6,7 | 158649 | 573,90 |



kombiniert, Edelstahl-Abdeckplatte

| | | | | | | | |
|-------|-------|-----|--------|-------|-----|--------|--------|
| 18-14 | 53x81 | 3,7 | 158628 | 59x87 | 4,2 | 158652 | 379,90 |
| 18-16 | 53x81 | 3,7 | 158628 | 59x87 | 4,2 | 158652 | 379,90 |
| 20-14 | 53x81 | 3,7 | 158628 | 59x87 | 4,2 | 158652 | 379,90 |
| 20-16 | 53x81 | 3,7 | 158628 | 59x87 | 4,2 | 158652 | 379,90 |



kombiniert, mit Lüftung, Edelstahl-Abdeckplatte Ausführung Zuluftplatte

| | | | | | | | |
|---------|-------|-----|--------|--------|-----|--------|--------|
| 18-L-14 | 53x98 | 4,3 | 158631 | 59x104 | 4,9 | 158655 | 447,50 |
| 18-L-16 | 53x98 | 4,3 | 158631 | 59x104 | 4,9 | 158655 | 447,50 |
| 20-L-14 | 53x98 | 4,3 | 158631 | 59x104 | 4,9 | 158655 | 447,50 |
| 20-L-16 | 53x98 | 4,3 | 158631 | 59x104 | 4,9 | 158655 | 447,50 |



kombiniert, mit Lüftung, Edelstahl-Abdeckplatte Ausführung Zuluftplatte

links



rechts

| | | | | | | | |
|---------|--------|-----|--------|--------|-----|--------|--------|
| 25-14-L | 67x95 | 4,8 | 158634 | 73x101 | 5,4 | 158658 | 690,50 |
| 14-25-L | rechts | 4,8 | 158635 | rechts | 5,4 | 158659 | 690,50 |
| 25-16-L | 67x95 | 4,8 | 158634 | 73x101 | 5,4 | 158658 | 690,50 |
| 16-25-L | rechts | 4,8 | 158635 | rechts | 5,4 | 158659 | 690,50 |
| 25-18-L | 67x95 | 4,8 | 158636 | 73x101 | 5,3 | 158660 | 690,50 |
| 18-25-L | rechts | 4,8 | 158637 | rechts | 5,3 | 158661 | 690,50 |
| 25-20-L | 67x95 | 4,8 | 158636 | 73x101 | 5,3 | 158660 | 690,50 |
| 20-25-L | rechts | 4,8 | 158637 | rechts | 5,3 | 158661 | 690,50 |

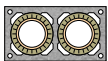

zweizügig, Edelstahl-Abdeckplatte

| | | | | | | | |
|-------|--------|-----|--------|--------|-----|--------|--------|
| 14-14 | 49x76 | 3,4 | 158626 | 55x82 | 3,9 | 158650 | 366,70 |
| 16-16 | 49x76 | 3,4 | 158626 | 55x82 | 3,9 | 158650 | 366,70 |
| 18-18 | 53x84 | 3,7 | 158627 | 59x90 | 4,3 | 158651 | 502,20 |
| 20-20 | 53x84 | 3,7 | 158627 | 59x90 | 4,3 | 158651 | 502,20 |
| 25-25 | 65x107 | 4,9 | 158632 | 71x113 | 7,0 | 158656 | 656,30 |
| 30-30 | 72x121 | 7,1 | 158638 | 78x127 | 8,0 | 158662 | 803,00 |

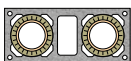

zweizügig mit Lüftung, Edelstahl-Abdeckplatte Ausführung Zuluftplatte

| | | | | | | | |
|---------|--------|-----|--------|--------|-----|--------|--------|
| 14-L-14 | 49x89 | 3,9 | 158629 | 55x95 | 4,4 | 158653 | 432,90 |
| 16-L-16 | 49x89 | 3,9 | 158629 | 55x95 | 4,4 | 158653 | 432,90 |
| 18-L-18 | 53x100 | 4,3 | 158630 | 59x106 | 4,9 | 158654 | 579,80 |
| 20-L-20 | 53x100 | 4,3 | 158630 | 59x106 | 4,9 | 158654 | 579,80 |
| 25-L-25 | 65x127 | 7,2 | 158633 | 71x133 | 8,1 | 158657 | 762,40 |
| 30-L-30 | 72x146 | 8,5 | 158639 | 78x152 | 9,5 | 158663 | 915,60 |

*inkl. HEB-Befestigungs-Set



HEB Befestigungs-Set für Edelstahl-Abdeckplatte Länge 30 mm

| Art.-Nr. | €/Set. |
|----------|--------|
| 102320 | 23,50 |



HEB Befestigungs-Set für Zuluftkopfplatte Länge 80 mm

| Art.-Nr. | €/Set. |
|----------|--------|
| 102321 | 23,50 |

Geschosshohe Elemente

einzügig



GESCHOSSHOCH

| Lichter Ø cm | 16 | 18 | 20 | 25 |
|-----------------------|----------|----------|----------|----------|
| Typ | SIP 16 | SIP 18 | SIP 20 | SIP 25 |
| Außenmaß cm | 32/32 | 36/36 | 36/36 | 48/48 |
| €/Stgm. ¹⁾ | 372,90 | 394,20 | 436,40 | 595,20 |
| Anlagenhöhe | €/Anlage | €/Anlage | €/Anlage | €/Anlage |
| 5,00 m | 3.122,60 | 3.291,30 | 3.560,70 | 4.728,80 |
| 5,33 m | 3.245,66 | 3.421,39 | 3.704,71 | 4.925,22 |
| 5,66 m | 3.368,71 | 3.551,47 | 3.848,72 | 5.121,63 |
| 6,00 m | 3.495,50 | 3.685,50 | 3.997,10 | 5.324,00 |
| 6,33 m | 3.618,56 | 3.815,59 | 4.141,11 | 5.520,42 |
| 6,66 m | 3.741,61 | 3.945,67 | 4.285,12 | 5.716,83 |
| 7,00 m | 3.868,40 | 4.079,70 | 4.433,50 | 5.919,20 |
| 7,33 m | 3.991,46 | 4.209,79 | 4.577,51 | 6.115,62 |
| 7,66 m | 4.114,51 | 4.339,87 | 4.721,52 | 6.312,03 |
| 8,00 m | 4.241,30 | 4.473,90 | 4.869,90 | 6.514,40 |
| 8,33 m | 4.364,36 | 4.603,99 | 5.013,91 | 6.710,82 |
| 8,66 m | 4.487,41 | 4.734,07 | 5.157,92 | 6.907,23 |
| 9,00 m | 4.614,20 | 4.868,10 | 5.306,30 | 7.109,60 |
| 9,33 m | 4.737,26 | 4.998,19 | 5.450,31 | 7.306,02 |
| 9,66 m | 4.860,31 | 5.128,27 | 5.594,32 | 7.502,43 |
| 10,00 m | 4.987,10 | 5.262,30 | 5.742,70 | 7.704,80 |
| 10,33 m | 5.110,16 | 5.392,39 | 5.886,71 | 7.901,22 |
| 10,66 m | 5.233,21 | 5.522,47 | 6.030,72 | 8.097,63 |
| 11,00 m | 5.360,00 | 5.656,50 | 6.179,10 | 8.300,00 |
| 11,33 m | 5.483,06 | 5.786,59 | 6.323,11 | 8.496,42 |
| 11,66 m | 5.606,11 | 5.916,67 | 6.467,12 | 8.692,83 |
| 12,00 m | 5.732,90 | 6.050,70 | 6.615,50 | 8.895,20 |
| 12,33 m | 5.855,96 | 6.180,79 | 6.759,51 | 9.091,62 |
| 12,66 m | 5.979,01 | 6.310,87 | 6.903,52 | 9.288,03 |

Anlageninhalt: 1 PARAT-Set für Fußteil und Mündung, 1 RA 90°, geschosshohe Elemente, 1 Edelstahl-Abdeckplatte nach Wahl ⁴⁾

Zubehör – als Zuschlag



Rauchrohranschluss
RA 90°



RA 45°
(Zuschlag zu RA 90°)



obere Putztür

| | 16 | 18 | 20 | 25 |
|------------|--------|--------|--------|--------|
| €/St. | | | | |
| zusätzlich | 193,40 | 215,80 | 239,30 | 366,80 |
| alternativ | 136,60 | 120,50 | 129,20 | 116,30 |
| komplett | 341,80 | 341,80 | 341,80 | 414,30 |

¹⁾ Richtpreis (Mantelstein, Rohr, Dämmung)

³⁾ Aus Haftungsgründen keine Rücknahme

⁴⁾ Edelstahl-Abdeckplatten Varianten siehe Seite 79



Biegesteife
Ausführung

37,40 €/Stgm.



Versetzschlaufen ³⁾
Set: 4 Stück,
SRd 12

213,60 €/Set



Schornsteinhalter
Standard

273,50 €/St.



Schornsteinhalter
verstärkte
Ausführung

329,60 €/St.



Bauteil-Trennplatte für Deckendurchgang
Dicke 5 mm, AM 33 x 50 cm, mit hoher
Materialsteifigkeit, A1 nicht brennbar

42,50 €/St. (4 St.)

61,30 €/St. (6 St.)

²⁾ Logistik-Stülpköpfe
sowie Oberflächen
und Farben s. S.100

einzigartig mit Lüftung/
Installationszug



GESCHOSSHOCH



| Lichter Ø cm | 16-L | 18-LZ | 20-LZ | 25-L |
|-----------------------|----------|----------|----------|-----------|
| Typ | SIP 16L | SIP 18LZ | SIP 20LZ | SIP 25L |
| Außenmaß cm | 32/46 | 36/50 | 36/50 | 48/62 |
| €/Stgm. ¹⁾ | 463,80 | 484,90 | 484,90 | 744,70 |
| Anlagenhöhe | €/Anlage | €/Anlage | €/Anlage | €/Anlage |
| 5,00 m | 3.625,50 | 3.795,20 | 3.853,60 | 5.546,50 |
| 5,33 m | 3.778,55 | 3.955,22 | 4.013,62 | 5.792,25 |
| 5,66 m | 3.931,61 | 4.115,23 | 4.173,63 | 6.038,00 |
| 6,00 m | 4.089,30 | 4.280,10 | 4.338,50 | 6.291,20 |
| 6,33 m | 4.242,35 | 4.440,12 | 4.498,52 | 6.536,95 |
| 6,66 m | 4.395,41 | 4.600,13 | 4.658,53 | 6.782,70 |
| 7,00 m | 4.553,10 | 4.765,00 | 4.823,40 | 7.035,90 |
| 7,33 m | 4.706,15 | 4.925,02 | 4.983,42 | 7.281,65 |
| 7,66 m | 4.859,21 | 5.085,03 | 5.143,43 | 7.527,40 |
| 8,00 m | 5.016,90 | 5.249,90 | 5.308,30 | 7.780,60 |
| 8,33 m | 5.169,95 | 5.409,92 | 5.468,32 | 8.026,35 |
| 8,66 m | 5.323,01 | 5.569,93 | 5.628,33 | 8.272,10 |
| 9,00 m | 5.480,70 | 5.734,80 | 5.793,20 | 8.525,30 |
| 9,33 m | 5.633,75 | 5.894,82 | 5.953,22 | 8.771,05 |
| 9,66 m | 5.786,81 | 6.054,83 | 6.113,23 | 9.016,80 |
| 10,00 m | 5.944,50 | 6.219,70 | 6.278,10 | 9.270,00 |
| 10,33 m | 6.097,55 | 6.379,72 | 6.438,12 | 9.515,75 |
| 10,66 m | 6.250,61 | 6.539,73 | 6.598,13 | 9.761,50 |
| 11,00 m | 6.408,30 | 6.704,60 | 6.763,00 | 10.014,70 |
| 11,33 m | 6.561,35 | 6.864,62 | 6.923,02 | 10.260,45 |
| 11,66 m | 6.714,41 | 7.024,63 | 7.083,03 | 10.506,20 |
| 12,00 m | 6.872,10 | 7.189,50 | 7.247,90 | 10.759,40 |
| 12,33 m | 7.025,15 | 7.349,52 | 7.407,92 | 11.005,15 |
| 12,66 m | 7.178,21 | 7.509,53 | 7.567,93 | 11.250,90 |

Anlageninhalt: 1 PARAT-Set für Fußteil und Mündung, 1 RA 90°, geschosshohe Elemente, 1 Edelstahl-Abdeckplatte nach Wahl ⁴⁾

Zubehör – als Zuschlag

-  Rauchrohranschluss
RA 90°
-  RA 45°
(Zuschlag zu RA 90°)
-  obere Putztür

| | 16-L | 18-LZ | 20-LZ | 25-L |
|------------|--------|--------|--------|--------|
| €/St. | | | | |
| zusätzlich | 193,40 | 215,80 | 239,30 | 366,80 |
| alternativ | 136,60 | 120,50 | 129,20 | 116,30 |
| komplett | 341,80 | 341,80 | 341,80 | 414,30 |

¹⁾ Richtpreis (Mantelstein, Rohr, Dämmung)

³⁾ Aus Haftungsgründen keine Rücknahme

⁴⁾ Edelstahl-Abdeckplatten Varianten siehe Seite 79

 ²⁾ Logistik-Stülpköpfe
sowie Oberflächen
und Farben s. S. 100

| | | | | | |
|---|---|---|---|--|---|
|  |  |  |  |  |  |
| Biegesteife Ausführung | Versetzschlaufen ³⁾ Set: 4 Stück, SRd 12 | Schornsteinhalter Standard | Schornsteinhalter verstärkte Ausführung | Revisionstür für Lüftungszug | Bauteil-Trennplatte für Deckendurchgang Dicke 5 mm, AM 33 x 50 cm, mit hoher Materialsteifigkeit, A1 nicht brennbar |
| 37,40 €/Stgm. | 213,60 €/Set | 273,50 €/St. | 329,60 €/St. | 204,10 €/St. | 42,50 €/St. (4 St.) 61,30 €/St. (6 St.) |

Geschosshohe Elemente – Einzelteilpreise einzügig mit und ohne Lüftungs-/Installationszug



einzügig



↑
OBEN

Zuschläge für:

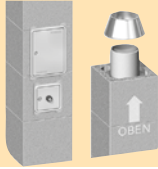

1
PARAT-Set ²⁾
für Fußteil und Mündung



2
Rauchrohranschluss
RA 90°

| Lichter Ø cm | Typ | Außenmaß cm | Gewicht kg/Stgm. | €/Stgm. ¹⁾ | €/Set | €/St. |
|-----------------|--------|----------------|---------------------|-----------------------|----------|--------|
| 16 | SIP 16 | 32/32 | 79 | 372,90 | 746,30 | 193,40 |
| 18 | SIP 18 | 36/36 | 90 | 394,20 | 773,40 | 215,80 |
| 20 | SIP 20 | 36/36 | 91 | 436,40 | 808,30 | 239,30 |
| 25 | SIP 25 | 48/48 | 163 | 595,20 | 949,30 | 366,80 |
| 30 | SIP 30 | 55/55 | 183 | 884,60 | 1.179,90 | 406,90 |



einzügig, mit Lüftung/
Installationszug

Zuschläge für:

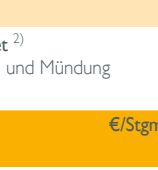

1
PARAT-Set ²⁾
für Fußteil und Mündung



2
Rauchrohranschluss
RA 90°

| Lichter Ø cm | Typ | Außenmaß cm | Lüftung cm | Gewicht kg/Stgm. | €/Stgm. ¹⁾ | €/Stgm. ¹⁾ | €/Stgm. ¹⁾ |
|-----------------|---------|----------------|---------------|---------------------|-----------------------|-----------------------|-----------------------|
| 16-L | SIP 16L | 32/46 | 10/22 | 106 | 463,80 | 746,30 | 193,40 |
| 18-LZ | SIP 18L | 36/50 | 10/26 | 118 | 484,90 | 773,40 | 215,80 |
| 20-LZ | SIP 20L | 36/50 | 10/26 | 120 | 484,90 | 808,30 | 239,30 |
| 25-L | SIP 25L | 48/62 | 2x10,5/17 | 195 | 744,70 | 949,30 | 366,80 |
| 30-L | SIP 30L | 55/71 | 2x12/20 | 234 | 1.038,50 | 1.179,90 | 406,90 |



Anschlussfutter aus Edelstahl ⁶⁾
mit Keramikdichtband, hochtemperaturbeständig

Anschluss-Ø der Feuerstätte in mm

| Lichter Ø cm | Ø 100 Art.-Nr. | Ø 130 Art.-Nr. | Ø 150 Art.-Nr. | €/St. |
|-----------------|-------------------|-------------------|-------------------|--------|
| 16 | 100194 | 100196 | – | 180,80 |
| 18 | 100198 | 100200 | 100201 | 194,30 |
| 20 | – | – | 100202 | 209,10 |

Zuschläge für:



Revisionstür
für Lüftungszug



Biegesteife Ausführung

| €/St. | €/Stgm. ¹⁾ |
|--------|-----------------------|
| 204,10 | 37,40 |

Hinweise:

²⁾ PARAT-Set beinhaltet:

- Fußteil (Putztür mit Putztüranschluss, Innendeckel, Kondensatschale, Siphon, Adapter für HT-Rohrverbindung DN 40 und Kondensattür)
- Rapid fugendicht für Rohr und Mantelstein
- Abströmkonus, Montage bauseits
- Versetzhilfe und Absetzholz
- Versetzanleitung

Zuschläge für:

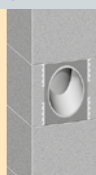

Rauchrohranschluss
RA 45°



Obere Putztür
mit Innendeckel



Edelstahl-Abdeckplatte³⁾
für Verblechung
8,5 cm Überstand

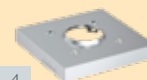

Edelstahl-Abdeckplatte³⁾
für Verschieferung
11,5 cm Überstand



Stülpkopf
Höhe 150 cm

TIPP
Werkseitige Schornstein-
verkleidungen auf Seite 86

| Lichter Ø cm | €/St. | €/St. | €/St. | €/St. | €/St. |
|-----------------|--------|--------|--------|--------|------------------------|
| 16 | 330,00 | 341,80 | 318,40 | 318,40 | 1.191,90 ⁸⁾ |
| 18 | 336,30 | 341,80 | 331,10 | 331,10 | 1.191,90 ⁸⁾ |
| 20 | 368,50 | 341,80 | 331,10 | 331,10 | 1.191,90 ⁸⁾ |
| 25 | 483,10 | 414,30 | 436,70 | 436,70 | Auf Anfrage |
| 30 | 581,60 | 422,40 | 522,00 | 522,00 | Auf Anfrage |

Zuschläge für:

Rauchrohranschluss
RA 45°

Obere Putztür
mit Innendeckel

Edelstahl-Abdeckplatte³⁾
für Verblechung
8,5 cm Überstand

Edelstahl-Abdeckplatte³⁾
für Verschieferung
11,5 cm Überstand

Stülpkopf
Höhe 150 cm

| Lichter Ø cm | €/St. | €/St. | €/St. | €/St. | €/St. |
|-----------------|--------|--------|--------|--------|-------------|
| 16-L | 330,00 | 341,80 | 366,80 | 366,80 | Auf Anfrage |
| 18-LZ | 336,30 | 341,80 | 381,50 | 381,50 | Auf Anfrage |
| 20-LZ | 368,50 | 341,80 | 381,50 | 381,50 | Auf Anfrage |
| 25-L | 483,10 | 414,30 | 506,90 | 506,90 | Auf Anfrage |
| 30-L | 581,60 | 422,40 | 573,90 | 573,90 | Auf Anfrage |



Versetzschlaufen⁷⁾
Set: 4 Stück,
SRd 12

7a 7b

Schornsteinhalter
Standard
verstärkt



Schornsteinhalter
45° über Eck⁸⁾

11

Bauteil-Trennplatte für Deckendurchgang
Dicke 5 mm, AM 33 x 50 cm mit hoher
Materialsteifigkeit, A1 nicht brennbar



Präventives Vorrüst-Set
(für Druckwächter LUC)

| €/Set | Art.-Nr. | €/St. | Art.-Nr. | €/St. | Art.-Nr. | €/St. | Art.-Nr. | €/St. | |
|--------|----------|-------------------------|----------|--------|----------|--------|----------|--------|--------|
| 213,60 | 100514 | Standard ⁸⁾ | 273,50 | 156504 | 329,60 | 173098 | 42,50 | 164365 | 235,60 |
| | 108389 | verstärkt ⁸⁾ | 329,60 | | | 173099 | 61,30 | | |

¹⁾ Richtpreis für 1 Stgm. bestehend aus Mantelstein,
Rohr und Dämmung

³⁾ Edelstahl-Abdeckplatten bauseits montieren.

⁶⁾ Einbau bauseits

⁷⁾ Aus Haftungsgründen keine Rücknahme

⁸⁾ Beschreibung siehe Seite 102

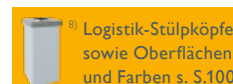

⁸⁾ Logistik-Stülpköpfe
sowie Oberflächen
und Farben s. S.100

Geschosshohe Elemente – Einzelteilpreise

zweizügig mit und ohne Lüftungs-/ Installationszug



zweizügig



Zuschläge für:

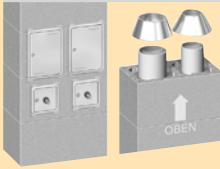

PARAT-Set ²⁾
für Fußteil und Mündung

2



Rauchrohranschluss ³⁾
RA 90°

| Lichte Ø cm | Typ | Außenmaß cm | Gewicht kg/Stgm. | €/Stgm. ¹⁾ | €/Set | €/St. |
|-------------|----------|-------------|------------------|-----------------------|----------|--------|
| 18-18 | SIP 1818 | 36/67 | 155 | 795,40 | 1.552,90 | 215,80 |
| 20-20 | SIP 2020 | 36/67 | 158 | 843,70 | 1.633,80 | 239,30 |



zweizügig, mit Lüftung/
Installationszug

1

2

PARAT-Set ²⁾
für Fußteil und Mündung

Rauchrohranschluss ³⁾
RA 90°

| Lichte Ø cm | Typ | Außenmaß cm | Lüftung cm | Gewicht kg/Stgm. | €/Stgm. ¹⁾ | €/Set | €/St. |
|-------------|-----------|-------------|------------|------------------|-----------------------|----------|--------|
| 18-L-18 | SIP 18L18 | 36/83 | 13/26 | 182 | 915,30 | 1.552,90 | 215,80 |
| 20-L-20 | SIP 20L20 | 36/83 | 13/26 | 185 | 963,00 | 1.633,80 | 239,30 |

Zuschläge für:



Revisionstür
für Lüftungszug



Biegesteife Ausführung

| €/St. | €/Stgm. |
|--------|---------|
| 204,10 | 37,40 |

Hinweise:

²⁾ PARAT-Set beinhaltet:

- Fußteil (Putztür mit Putztüranschluss, Innendeckel, Kondensatschale, Siphon, Adapter für HT-Rohrverbindung DN 40 und Kondensattür)
- Rapid fugendicht für Rohr und Mantelstein
- Abströmkonus, Montage bauseits
- Versetzhilfe und Absetzholz
- Versetzanleitung

Zuschläge für:

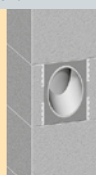

Rauchrohranschluss
RA 45°



Obere Putztüren
mit Innendeckel

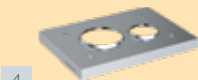

Edelstahl-Abdeckplatte ⁴⁾
für Verblechung
8,5 cm Überstand

TIPP
Werkseitige Schornstein-
verkleidungen auf Seite 86



Edelstahl-Abdeckplatte ⁴⁾
für Verschieferung
11,5 cm Überstand



Stülpkopf
Höhe 150 cm

| Lichte Ø cm | €/St. | €/St. | €/St. | €/St. | €/St. |
|----------------|--------|--------|--------|--------|------------------------|
| 18-18 | 336,30 | 683,60 | 502,20 | 502,20 | 1.436,70 ⁶⁾ |
| 20-20 | 368,50 | 683,60 | 502,20 | 502,20 | 1.436,70 ⁶⁾ |

Zuschläge für:

Rauchrohranschluss
RA 45°

Obere Putztüren
mit Innendeckel

Edelstahl-Abdeckplatte ⁴⁾
für Verblechung
8,5 cm Überstand

Edelstahl-Abdeckplatte ⁴⁾
für Verschieferung
11,5 cm Überstand

Stülpkopf
Höhe 150 cm

| Lichte Ø cm | €/St. | €/St. | €/St. | €/St. | €/St. |
|----------------|--------|--------|--------|--------|-------------|
| 18-L-18 | 336,30 | 683,60 | 579,80 | 579,80 | Auf Anfrage |
| 20-L-20 | 368,50 | 683,60 | 579,80 | 579,80 | Auf Anfrage |



Versetzschlaufen ⁷⁾
Set: 4 Stück,
SRd 12

7a 7b

Schornsteinhalter
Standard
verstärkt



Schornsteinhalter
45° über Eck ⁸⁾

11

Bauteil-Trennplatte für Deckendurchgang
Dicke 5 mm, AM 33 x 50 cm mit hoher
Materialsteifigkeit, A1 nicht brennbar



Präventives Vorrüst-Set
(für Druckwächter LUC)

| €/Set | Art.-Nr. | €/St. | Art.-Nr. | €/St. | Art.-Nr. | €/St. | Art.-Nr. | €/St. | |
|--------|----------|-------------------------|----------|--------|----------|--------|----------|--------|--------|
| 213,60 | 100514 | Standard ⁸⁾ | 273,50 | 156504 | 329,60 | 173098 | 42,50 | 164365 | 235,60 |
| | 108389 | verstärkt ⁸⁾ | 329,60 | | | 173099 | 61,30 | | |

¹⁾ Preis für 1 Stgm. bestehend aus: Mantelstein, Rohre und Dämmung

³⁾ Rauchrohranschluss je Zug bestellen

⁴⁾ Edelstahl-Abdeckplatte Montage bauseits

⁷⁾ Aus Haftungsgründen keine Rücknahme

⁸⁾ Beschreibung siehe Seite 102

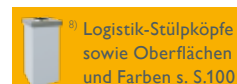

⁸⁾ Logistik-Stülpköpfe
sowie Oberflächen
und Farben s. S.100

Werkseitige Schornsteinverkleidung für geschosshohe Elemente

Schiedel Spaltklinker-Verblendung werkseitig fertig montiert ¹⁾

Die Alternative zur örtlichen Verkleidung

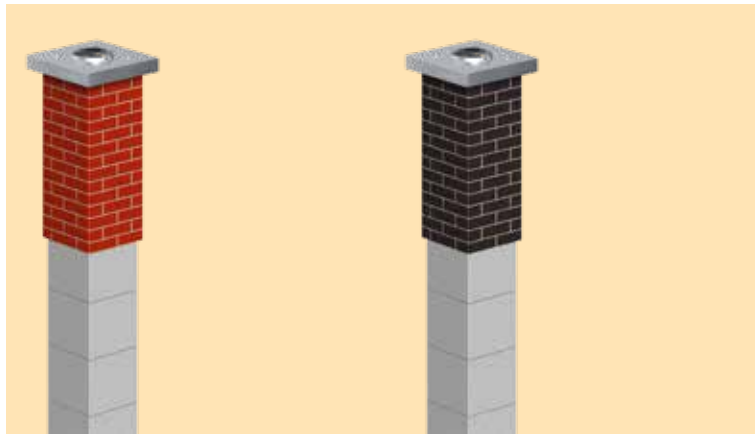

Spaltklinker-
verblendung ²⁾
Farbton rot

€/qm.

666,50

Spaltklinker-
verblendung ²⁾
Farbton schwarz/graphit

€/qm

666,50



Abbildung mit Zubehör Regenhaube.

Spaltklinker Farbtöne ³⁾

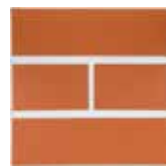

rot



schwarz/graphit

Schiedel Schornsteinverkleidung Innenbereich



Innenputz
glatt/grau ^{2) 4)}

€/qm

287,40

Verschlämmen
der Oberfläche ²⁾⁵⁾
einzügige Anlagen

€/Anlage

563,70

Verschlämmen
der Oberfläche ²⁾⁵⁾
zweizügige Anlagen

€/Anlage

845,50

Hinweise:

- ¹⁾ Schornsteinverwahrung bauseits.
- ²⁾ Die Lieferzeit verlängert sich um vier Arbeitstage.
- ³⁾ Kann vom Originalfarbton abweichen.
- ⁴⁾ Rauchrohranschlüsse und BSV-Ausklüngen müssen ab dem 2. Element bauseits beigeputzt werden.
- ⁵⁾ Blower-Door dicht.



SCHIEDEL

Schiedel Edelstahlaufsätze

In vier- und dreischaliger Ausführung

www.schiedel.de

Edelstahl-Schornsteinaufsätze

Abgestimmt auf die Schiedel Schornsteinsysteme ABSOLUT und SIH

Anwendungsbereich:

Die Ausführung dient als Weiterführung der Schiedel Schornsteinsysteme in den Qualitäten W3G – 4-schalig und W20/D3G – 3-schalig, auch in geschosshoher Bauweise.

Edelstahlaufsätze finden ihre Anwendung als architektonische (optische) oder statische Sonderlösung. Sie können unter oder über Dach beginnen.

Produktbeschreibung:

Die **3-schalige-Ausführung** setzt sich aus folgenden Schichten zusammen: Dem Außenrohr aus poliertem Edelstahl, einer 25 mm starken Wärmedämmung und dem Innenrohr aus hochwertigem Edelstahl.

Die **4-schalige-Ausführung** (ABSOLUT) besitzt zusätzlich ein feuchteunempfindliches keramisches W3G Innenrohr. Sonderausführungen für die Verlängerung von Zuluftschächten und Kombinationen sind auf Anfrage lieferbar.

Spezieller Produktservice:

Unsere Technik berät Sie gern in allen Detailfragen! Hier erhalten Sie auch Hilfe bei Konstruktion, Bemessung und Preisermittlung.

Allgemein bauaufsichtlich zugelassen unter: **Z-7.1-1535**

Beispiel ABSOLUT, einzügig mit Abkantung:

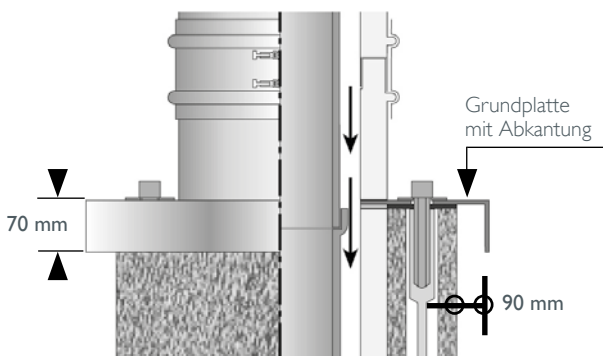

Beginn: über Dach

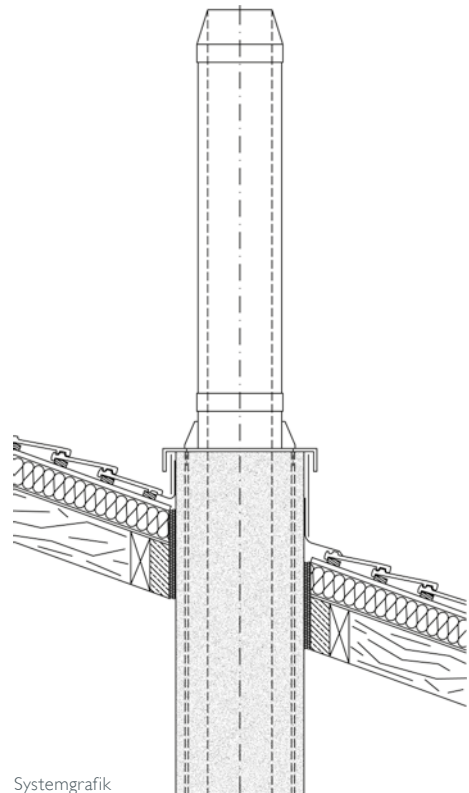

HINWEIS:
Ergänzende Brandschutzanforderungen bei **Beginn unter Dach** sind zu beachten!
Bei Auskraghöhen $\geq 1,50$ m sind ggf. zusätzliche statische Maßnahmen erforderlich.
Preisänderungen vorbehalten
(offene Weltmarkt-Edelstahlpreisentwicklung)

Systemdarstellung-Schnitt: 4-schalig (ABSOLUT)

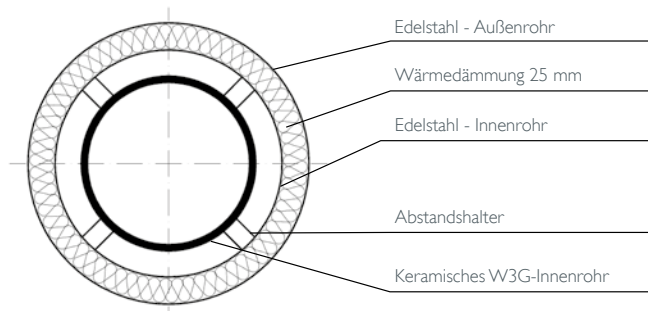

Systemdarstellung-Schnitt: 3-schalig

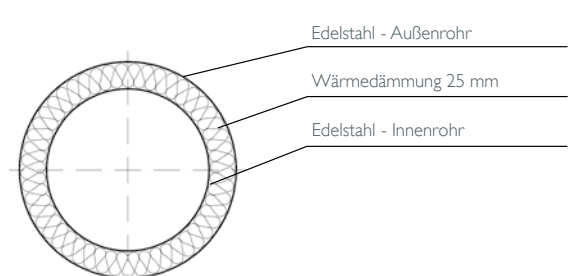

Beginn: über Dach

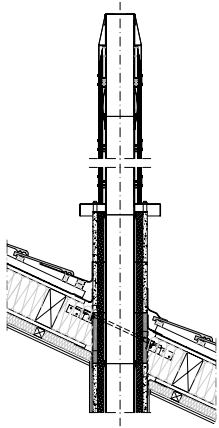

| Lichter Ø cm | 12 14 | 16 18 | 20 | 25 | 12-TL 14-TL | 16-TL 18-TL | 20-TL | 25-TL |
|--------------|-----------|-----------|----------|----------|-------------------|-------------------|----------|----------|
| Typ | ABS 12/14 | ABS 16/18 | ABS 20 | ABS 25 | ABS 12TL/ 14TL | ABS 16TL/ 18TL | ABS 20TL | ABS 25TL |
| Ø innen mm | 120 / 140 | 160 / 180 | 200 | 250 | 120 / 140 | 160 / 180 | 200 | 250 |
| Ø außen mm | 280 | 280 | 300 | 350 | 280 | 280 | 300 | 350 |
| Aufsatzhöhe | €/Anlage | €/Anlage | €/Anlage | €/Anlage | €/Anlage | €/Anlage | €/Anlage | €/Anlage |
| 1,05 m | 1.692,50 | 1.777,20 | 1.905,10 | 2.310,70 | 1.820,20 | 1.904,90 | 2.034,10 | 2.439,90 |
| 1,55 m | 1.935,50 | 2.054,50 | 2.235,30 | 2.710,60 | 2.063,20 | 2.182,20 | 2.364,30 | 2.839,80 |
| 2,01 m | 2.256,50 | 2.409,80 | 2.619,50 | 3.216,50 | 2.384,20 | 2.537,50 | 2.748,50 | 3.345,70 |
| 2,51 m | 2.499,50 | 2.687,10 | 2.949,70 | 3.616,40 | 2.627,20 | 2.814,80 | 3.078,70 | 3.745,60 |
| 2,96 m | 2.820,50 | 3.042,40 | 3.333,90 | 4.122,30 | 2.948,20 | 3.170,10 | 3.462,90 | 4.251,50 |
| 3,46 m | 3.063,50 | 3.319,70 | 3.664,10 | 4.522,20 | 3.191,20 | 3.447,40 | 3.793,10 | 4.651,40 |

Anlageninhalt: ¹⁾ 1 Grundplatte mit Abkantung, 1 Mündungsabschluss inkl. Rapid Fugendicht und Versetzanleitung
Verlängerungselemente je Höhe (Nutzlänge 455 bzw. 955 mm)

| Befestigungs-Set ²⁾ | €/St. | €/St. | €/St. | €/St. | €/St. | €/St. | €/St. | €/St. |
|--------------------------------|--------|--------|--------|----------|--------|--------|--------|----------|
| 4 x 3 m inkl. Vergussmörtel | | | | | | | | |
| zusätzlich | 359,00 | 359,00 | 359,00 | 359,00 | 359,00 | 359,00 | 359,00 | 359,00 |
| Putztüranschluss ³⁾ | | | | | | | | |
| zusätzlich | 837,00 | 834,80 | 850,60 | 1.001,00 | 837,00 | 834,80 | 850,60 | 1.001,00 |
| Regenhaube | | | | | | | | |
| kleiner Ø | | | | | | | | |
| großer Ø | | | | | | | | |
| zusätzlich | 66,60 | 72,70 | 81,20 | 93,30 | 66,60 | 72,70 | 81,20 | 93,30 |
| | 70,30 | 77,50 | – | – | 70,30 | 77,50 | – | – |
| Seilabspannung | | | | | | | | |
| zusätzlich | 98,00 | 98,00 | 103,00 | 105,00 | 98,00 | 98,00 | 103,00 | 105,00 |

Bei Beginn unter Dach zusätzlich erforderlich: ⁴⁾

| Grundplatte bündig, ohne Abkantung | Preisabschlag | -230,40 | -230,40 | – | – | -297,60 | -297,60 | -322,70 | – |
|------------------------------------|---------------|---------|---------|--------|--------|---------|---------|---------|--------|
| Dachdurchführung ⁵⁾ | | | | | | | | | |
| Ab 10° mit WAKAFLEX-Schürze | DN 0° | 195,20 | 195,20 | 195,20 | 222,20 | 195,20 | 195,20 | 195,20 | |
| | DN 10° - 15° | 266,00 | 266,00 | 266,00 | 291,00 | 266,00 | 266,00 | 291,00 | |
| | DN 16° - 25° | 275,00 | 275,00 | 275,00 | 314,00 | 275,00 | 275,00 | 314,00 | |
| | DN 26° - 35° | 348,00 | 348,00 | 348,00 | 395,00 | 348,00 | 348,00 | 395,00 | |
| | DN 36° - 45° | 368,00 | 368,00 | 368,00 | 440,00 | 368,00 | 368,00 | 440,00 | |
| Regenkragen | zusätzlich | 100,00 | 100,00 | 103,00 | 111,00 | 100,00 | 100,00 | 103,00 | 111,00 |

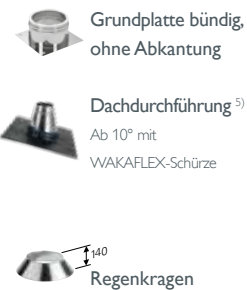

| | |
|---------------------------|---------------------------|
| | |
| Bewehrungs-Set 4 x 4 m | Bewehrungs-Set 4 x 6 m |
| 341,50 €/Set | 498,10 €/Set |

Hinweise:

- ¹⁾ Bei Änderung der Verlängerungselemente ändert sich der Anlagenpreis.
- ²⁾ Das Befestigungs-Set muss aus statischen Gründen bei jedem Edelstahlaufsatz verwendet werden! Bei Auskraghöhen $\geq 1,50$ m sind ggf. zusätzliche statische Maßnahmen erforderlich.
- ³⁾ Bei Verwendung des Putztürelementes die unterschiedlichen Bauhöhen ($\varnothing 12$ bis $18 = 355$ mm, $\varnothing 20 = 455$ mm, $\varnothing 25 = 485$ mm) beachten!
- ⁴⁾ Bei Grundplatte ohne Abkantung (Beginn unter Dach) unbedingt Dachdurchführung und Regenkragen mitbestellen.
- ⁵⁾ Bei Bestellung bitte die Dachneigung angeben.

TIPP: Schiedel Angebots- und Bestellformulare finden Sie im Downloadbereich unter www.schiedel.de

ABSOLUT Edelstahlaufsätze

in 3-schaliger Ausführung mit ICS-Doppelwandrohren
passend zum Schornsteinsystem Schiedel ABSOLUT

Beginn: über Dach

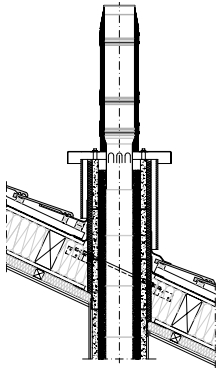

| Lichter Ø cm | 14 | 16 | 18 | 20 | 25 | 14-TL | 16-TL | 18-TL | 20-TL | 25-TL |
|--------------|----------|----------|----------|----------|----------|----------|----------|----------|----------|----------|
| Typ | ABS 14 | ABS 16 | ABS 18 | ABS 20 | ABS 25 | ABS 14TL | ABS 16TL | ABS 18TL | ABS 20TL | ABS 25TL |
| Ø innen mm | 150 | 180 | 180 | 200 | 250 | 150 | 180 | 180 | 200 | 250 |
| Ø außen mm | 200 | 230 | 230 | 250 | 300 | 200 | 230 | 230 | 250 | 300 |
| Aufsatzhöhe | €/Anlage | €/Anlage | €/Anlage | €/Anlage | €/Anlage | €/Anlage | €/Anlage | €/Anlage | €/Anlage | €/Anlage |
| 1,04 m | 874,00 | 959,00 | 977,00 | 1.090,00 | 1.235,00 | 912,00 | 996,00 | 1.015,00 | 1.134,00 | 1.282,00 |
| 1,54 m | 964,00 | 1.066,00 | 1.084,00 | 1.193,00 | 1.412,00 | 1.002,00 | 1.103,00 | 1.122,00 | 1.237,00 | 1.459,00 |
| 1,99 m | 1.116,00 | 1.232,00 | 1.250,00 | 1.402,00 | 1.643,00 | 1.154,00 | 1.269,00 | 1.288,00 | 1.446,00 | 1.690,00 |
| 2,49 m | 1.206,00 | 1.339,00 | 1.357,00 | 1.505,00 | 1.820,00 | 1.244,00 | 1.376,00 | 1.395,00 | 1.549,00 | 1.867,00 |
| 2,95 m | 1.358,00 | 1.505,00 | 1.523,00 | 1.714,00 | 2.051,00 | 1.396,00 | 1.542,00 | 1.561,00 | 1.758,00 | 2.098,00 |
| 3,45 m | 1.448,00 | 1.612,00 | 1.630,00 | 1.817,00 | 2.228,00 | 1.486,00 | 1.649,00 | 1.668,00 | 1.861,00 | 2.275,00 |

Anlageninhalt: ¹⁾ 1 Grundplatte mit Abkantung, 1 Mündungsabschluss inkl. Versetzanleitung
Verlängerungselemente je Höhe (Nutzlänge 205, 455 bzw. 955 mm)

Zubehör

Befestigungs-Set ²⁾
4 x 3 m inkl.
Vergussmörtel

| | 14 | 16 | 18 | 20 | 25 | 14-TL | 16-TL | 18-TL | 20-TL | 25-TL |
|------------|--------|--------|--------|--------|--------|--------|--------|--------|--------|--------|
| zusätzlich | 358,40 | 358,40 | 358,40 | 358,40 | 358,40 | 358,40 | 358,40 | 358,40 | 358,40 | 358,40 |

Putztüranschluss ³⁾

| | | | | | | | | | | |
|------------|--------|--------|--------|--------|--------|--------|--------|--------|--------|--------|
| zusätzlich | 494,00 | 527,00 | 527,00 | 554,00 | 575,00 | 494,00 | 527,00 | 527,00 | 554,00 | 575,00 |
|------------|--------|--------|--------|--------|--------|--------|--------|--------|--------|--------|

Regenhaube

| | | | | | | | | | | |
|------------|-------|-------|-------|-------|-------|-------|-------|-------|-------|-------|
| zusätzlich | 71,50 | 77,50 | 77,50 | 81,20 | 93,30 | 71,50 | 77,50 | 77,50 | 81,20 | 93,30 |
|------------|-------|-------|-------|-------|-------|-------|-------|-------|-------|-------|

Seilabspannring

| | | | | | | | | | | |
|------------|-------|-------|-------|-------|--------|-------|-------|-------|-------|--------|
| zusätzlich | 91,00 | 93,00 | 93,00 | 94,00 | 103,00 | 91,00 | 93,00 | 93,00 | 94,00 | 103,00 |
|------------|-------|-------|-------|-------|--------|-------|-------|-------|-------|--------|

Bei Beginn unter Dach zusätzlich erforderlich: ⁴⁾

Grundplatte bündig,
ohne Abkantung

| | | | | | | | | | | |
|---------------|--------|--------|--------|--------|---------|--------|--------|--------|--------|---------|
| Preisabschlag | -80,00 | -81,00 | -81,00 | -85,00 | -102,00 | -94,00 | -93,00 | -94,00 | -99,00 | -115,00 |
|---------------|--------|--------|--------|--------|---------|--------|--------|--------|--------|---------|

Dachdurchführung ⁵⁾
Ab 10° mit
WAKAFLEX-Schürze

| | | | | | | | | | | |
|--------------|--------|--------|--------|--------|--------|--------|--------|--------|--------|--------|
| DN 0° | 180,60 | 195,20 | 195,20 | 195,20 | 222,20 | 180,60 | 195,20 | 195,20 | 195,20 | 222,20 |
| DN 10° - 15° | 231,00 | 266,00 | 266,00 | 266,00 | 291,00 | 231,00 | 266,00 | 266,00 | 266,00 | 291,00 |
| DN 16° - 25° | 247,00 | 275,00 | 275,00 | 275,00 | 314,00 | 247,00 | 275,00 | 275,00 | 275,00 | 314,00 |
| DN 26° - 35° | 289,00 | 348,00 | 348,00 | 348,00 | 395,00 | 289,00 | 348,00 | 348,00 | 348,00 | 395,00 |
| DN 36° - 45° | 306,00 | 368,00 | 368,00 | 368,00 | 440,00 | 306,00 | 368,00 | 368,00 | 368,00 | 440,00 |

Regenkragen

| | | | | | | | | | | |
|------------|-------|--------|--------|--------|--------|-------|--------|--------|--------|--------|
| zusätzlich | 85,30 | 100,00 | 100,00 | 103,00 | 111,00 | 85,30 | 100,00 | 100,00 | 103,00 | 111,00 |
|------------|-------|--------|--------|--------|--------|-------|--------|--------|--------|--------|

Hinweise:

- Bei Änderung der Verlängerungselemente ändert sich der Anlagenpreis.
- Das Befestigungs-Set muss aus statischen Gründen bei jedem Edelstahlaufsatz verwendet werden! Bei Auskraghöhen $\geq 1,50$ m sind ggf. zusätzliche statische Maßnahmen erforderlich.
- Bei Verwendung des Putztürelementes die unterschiedlichen Nutzlängen ($\varnothing 14$ bis $18 = 305$ mm, $\varnothing 20 = 355$ mm, $\varnothing 25 = 455$ mm) beachten!
- Bei Grundplatte ohne Abkantung (Beginn unter Dach) unbedingt Dachdurchführung und Regenkragen mitbestellen.
- Bei Bestellung bitte die Dachneigung angeben.



Bewehrungs-Set
4 x 4 m

341,50 €/Set

Bewehrungs-Set
4 x 6 m

498,10 €/Set

TIPP: Schiedel Angebots- und Bestellformulare finden Sie im
Downloadbereich unter www.schiedel.de

SIH Edelstahlaufsätze

in 3-schaliger Ausführung mit ICS-Doppelwandrohren
passend zum Schornsteinsystem Schiedel SIH

Beginn: über Dach

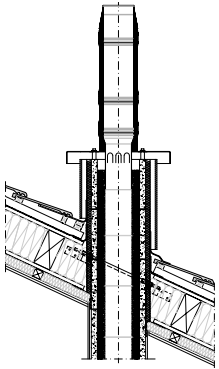

| Lichter Ø cm | 14 | 16 | 18 | 20 | 25 | 14-L | 16-L | 18-L | 20-L | 25-L |
|--------------|----------|----------|----------|----------|----------|----------|----------|----------|----------|----------|
| Typ | SIH 14 | SIH 16 | SIH 18 | SIH 20 | SIH 25 | SIH 14L | SIH 16L | SIH 18L | SIH 20L | SIH 25L |
| Ø innen mm | 150 | 180 | 180 | 200 | 250 | 150 | 180 | 180 | 200 | 250 |
| Ø außen mm | 200 | 230 | 230 | 250 | 300 | 200 | 230 | 230 | 250 | 300 |
| Aufsatzhöhe | €/Anlage | €/Anlage | €/Anlage | €/Anlage | €/Anlage | €/Anlage | €/Anlage | €/Anlage | €/Anlage | €/Anlage |
| 1,04 m | 854,00 | 938,30 | 977,10 | 1.078,30 | 1.235,20 | 889,00 | 973,00 | 1.015,00 | 1.116,00 | 1.282,00 |
| 1,54 m | 944,00 | 1.045,30 | 1.084,10 | 1.181,30 | 1.412,20 | 979,00 | 1.080,00 | 1.122,00 | 1.219,00 | 1.459,00 |
| 1,99 m | 1.096,00 | 1.211,30 | 1.250,10 | 1.390,30 | 1.643,20 | 1.131,00 | 1.246,00 | 1.288,00 | 1.428,00 | 1.690,00 |
| 2,49 m | 1.186,00 | 1.318,30 | 1.357,10 | 1.493,30 | 1.820,20 | 1.221,00 | 1.353,00 | 1.395,00 | 1.531,00 | 1.867,00 |
| 2,95 m | 1.338,00 | 1.484,30 | 1.523,10 | 1.702,30 | 2.051,20 | 1.373,00 | 1.519,00 | 1.561,00 | 1.740,00 | 2.098,00 |
| 3,45 m | 1.428,00 | 1.591,30 | 1.630,10 | 1.805,30 | 2.228,20 | 1.463,00 | 1.626,00 | 1.668,00 | 1.843,00 | 2.275,00 |

Anlageninhalt: ¹⁾ 1 Grundplatte mit Abkantung, 1 Mündungsabschluss inkl. Versetzanleitung
Verlängerungselemente je Höhe (Nutzlänge 205, 455 bzw. 955 mm)

Zubehör

| | | | | | | | | | | | |
|--|--|--------|--------|--------|--------|--------|--------|--------|--------|--------|--------|
| | Befestigungs-Set ²⁾ 4 x 3 m inkl. Vergussmörtel | €/St. | €/St. | €/St. | €/St. | €/St. | €/St. | €/St. | €/St. | €/St. | €/St. |
| | zusätzlich | 358,40 | 358,40 | 358,40 | 358,40 | 358,40 | 358,40 | 358,40 | 358,40 | 358,40 | 358,40 |
| | Putztüranschluss ³⁾ | €/St. | €/St. | €/St. | €/St. | €/St. | €/St. | €/St. | €/St. | €/St. | €/St. |
| | zusätzlich | 494,00 | 527,00 | 527,00 | 554,00 | 575,00 | 494,00 | 527,00 | 527,00 | 554,00 | 575,00 |
| | Regenhaube | €/St. | €/St. | €/St. | €/St. | €/St. | €/St. | €/St. | €/St. | €/St. | €/St. |
| | zusätzlich | 71,50 | 77,50 | 77,50 | 81,20 | 93,30 | 71,50 | 77,50 | 77,50 | 81,20 | 93,30 |
| | Seilabspannring | €/St. | €/St. | €/St. | €/St. | €/St. | €/St. | €/St. | €/St. | €/St. | €/St. |
| | zusätzlich | 91,00 | 93,00 | 93,00 | 94,00 | 103,00 | 91,00 | 93,00 | 93,00 | 94,00 | 103,00 |

Bei Beginn unter Dach zusätzlich erforderlich: ⁴⁾

| | | | | | | | | | | | | |
|--|--|---------------|--------|--------|--------|--------|---------|--------|--------|--------|--------|---------|
| | Grundplatte bündig, ohne Abkantung | Preisabschlag | -74,50 | -74,50 | -80,60 | -80,60 | -102,00 | -87,00 | -87,00 | -94,00 | -94,00 | -115,00 |
| | Dachdurchführung ⁵⁾ Ab 10° mit WAKAFLEX-Schürze | DN 0° | 180,60 | 195,20 | 195,20 | 195,20 | 222,20 | 180,60 | 195,20 | 195,20 | 195,20 | 222,20 |
| | | DN 10° - 15° | 231,00 | 266,00 | 266,00 | 266,00 | 291,00 | 231,00 | 266,00 | 266,00 | 266,00 | 291,00 |
| | | DN 16° - 25° | 247,00 | 275,00 | 275,00 | 275,00 | 314,00 | 247,00 | 275,00 | 275,00 | 275,00 | 314,00 |
| | | DN 26° - 35° | 289,00 | 348,00 | 348,00 | 348,00 | 395,00 | 289,00 | 348,00 | 348,00 | 348,00 | 395,00 |
| | | DN 36° - 45° | 306,00 | 368,00 | 368,00 | 368,00 | 440,00 | 306,00 | 368,00 | 368,00 | 368,00 | 440,00 |
| | Regenkragen | €/St. | €/St. | €/St. | €/St. | €/St. | €/St. | €/St. | €/St. | €/St. | €/St. | €/St. |
| | zusätzlich | 85,30 | 100,00 | 100,00 | 103,00 | 111,00 | 85,30 | 100,00 | 100,00 | 103,00 | 111,00 | |

Hinweise:

- ¹⁾ Bei Änderung der Verlängerungselemente ändert sich der Anlagenpreis.
- ²⁾ Das Befestigungs-Set muss aus statischen Gründen bei jedem Edelstahlaufsatz verwendet werden!
Bei Auskraghöhen ≥ 1,50 m sind ggf. zusätzliche statische Maßnahmen erforderlich.
- ³⁾ Bei Verwendung des Putztürelementes die unterschiedlichen Bauhöhen (Ø 12 bis 18 = 355 mm, Ø 20 = 455 mm, Ø 25 = 485 mm) beachten!
- ⁴⁾ Bei Grundplatte ohne Abkantung (Beginn unter Dach) unbedingt Dachdurchführung und Regenkragen mitbestellen.
- ⁵⁾ Bei Bestellung bitte die Dachneigung angeben.



| | |
|---------------------------|---------------------------|
| Bewehrungs-Set 4 x 4 m | Bewehrungs-Set 4 x 6 m |
| 378,90 €/Set | 535,50 €/Set |

TIPP: Schiedel Angebots- und Bestellformulare finden Sie im Downloadbereich unter www.schiedel.de

ABSOLUT Edelstahlauflätze

in 4-schaliger Ausführung mit Keramikinnenrohr und ICS-Doppelwandrohren passend zum Schornsteinsystem Schiedel ABSOLUT



| Lichter Ø cm | 12 | 14 | 16 | 18 | 20 | 25 |
|----------------|--------|--------|--------|--------|--------|--------|
| Passend zu Typ | ABS 12 | ABS 14 | ABS 16 | ABS 18 | ABS 20 | ABS 25 |
| Ø innen mm | 120 | 140 | 160 | 180 | 200 | 250 |
| Ø außen mm | 280 | 280 | 280 | 280 | 300 | 350 |

| Regenhaube mit Sicherungsseil | | | | | | |
|-------------------------------|--------|--------|--------|--------|--------|--------|
| Art.-Nr. | 133786 | 133788 | 133790 | 133791 | 133792 | 133794 |
| €/Stk. | 66,60 | 70,30 | 72,70 | 77,50 | 81,20 | 93,30 |

| Mündungsabschluss Bauhöhe 430 mm ¹⁾ | | | | | | |
|--|--------|--------|--------|--------|--------|--------|
| Art.-Nr. | 108593 | 108594 | 108595 | 108596 | 108597 | 108598 |
| €/Stk. | 541,70 | 541,70 | 592,10 | 592,10 | 633,10 | 768,30 |

| Seil-Abspannung | | | | | | |
|-----------------|--------|--------|--------|--------|--------|--------|
| Art.-Nr. | 100645 | 100645 | 100645 | 100645 | 100646 | 100647 |
| €/Stk. | 98,00 | 98,00 | 98,00 | 98,00 | 103,00 | 105,00 |

| Verlängerungselement Bauhöhe 455 mm | | | | | | |
|-------------------------------------|--------|--------|--------|--------|--------|--------|
| Art.-Nr. | 108619 | 108620 | 108621 | 108622 | 108623 | 108624 |
| €/Stk. | 321,00 | 322,00 | 355,30 | 355,30 | 384,20 | 505,90 |

| Verlängerungselement Bauhöhe 955 mm | | | | | | |
|-------------------------------------|--------|--------|--------|--------|--------|--------|
| Art.-Nr. | 108631 | 108632 | 108633 | 108634 | 108635 | 108636 |
| €/Stk. | 564,00 | 566,00 | 632,60 | 632,60 | 714,40 | 905,80 |



| Putztürelement inkl. Revisionsdeckel | | | | | | |
|--------------------------------------|--------|--------|--------|--------|--------|----------|
| Art.-Nr. | 108625 | 108626 | 108627 | 108628 | 108629 | 108630 |
| €/Stk. | 837,00 | 847,00 | 834,80 | 834,80 | 850,60 | 1.001,00 |
| Nutzlänge mm | 355 | 355 | 355 | 355 | 455 | 485 |

| Grundplatte mit Abkantung 90 mm Überstand – Bauhöhe 170 mm | | | | | | |
|--|-----------|-----------|-----------|-----------|-----------|-----------|
| Art.-Nr. | 144064 | 144064 | 144064 | 144064 | 144065 | 144066 |
| €/Stk. | 829,80 | 829,80 | 829,80 | 829,80 | 887,80 | 1.036,50 |
| mm | 540 x 540 | 540 x 540 | 540 x 540 | 540 x 540 | 560 x 560 | 660 x 660 |

| Grundplatte ohne Abkantung - Bauhöhe 170 mm | | | | | | |
|---|-----------|-----------|-----------|-----------|---|---|
| Art.-Nr. | 144060 | 144060 | 144060 | 144060 | – | – |
| €/Stk. | 599,40 | 599,40 | 599,40 | 599,40 | | |
| mm | 360 x 360 | 360 x 360 | 360 x 360 | 360 x 360 | | |

Achtung: Das Befestigungs-Set, Art.-Nr. 108214, muss bei jedem Edelstahlauflatz aus statischen Gründen verwendet werden! Bei Auskraghöhen 1,50 m sind ggfs zusätzliche Maßnahmen erforderlich.

Maße in mm

|  | | Bewehrungshöhe | Bewehrungsstangen |  | |
|---|--------|----------------|-------------------|---|--------|
| Art.-Nr. | €/Stk. | | | Art.-Nr. | €/Set |
| 108214 | 359,00 | 4,00 m | 4 x 4,0 m | 108333 | 341,50 |
| | | 6,00 m | 4 x 6,0 m | 108334 | 498,10 |

| 12-TL | 14-TL | 16-TL | 18-TL | 20-TL | 25-TL |
|-----------|-----------|-----------|-----------|-----------|-----------|
| ABS 12-TL | ABS 14-TL | ABS 16-TL | ABS 18-TL | ABS 20 TL | ABS 25 TL |
| 120 | 140 | 160 | 180 | 200 | 250 |
| 280 | 280 | 280 | 280 | 300 | 350 |

| | | | | | |
|--------------|--------------|--------------|--------------|--------------|--------------|
| 133786 | 133788 | 133790 | 133791 | 133792 | 133794 |
| 66,60 | 70,30 | 72,70 | 77,50 | 81,20 | 93,30 |

| | | | | | |
|---------------|---------------|---------------|---------------|---------------|---------------|
| 108593 | 108594 | 108595 | 108596 | 108597 | 108598 |
| 541,70 | 541,70 | 592,10 | 592,10 | 633,10 | 768,30 |

| | | | | | |
|--------------|--------------|--------------|--------------|---------------|---------------|
| 100645 | 100645 | 100645 | 100645 | 100646 | 100647 |
| 98,00 | 98,00 | 98,00 | 98,00 | 103,00 | 105,00 |

| | | | | | |
|---------------|---------------|---------------|---------------|---------------|---------------|
| 108619 | 108620 | 108621 | 108622 | 108623 | 108624 |
| 321,00 | 322,00 | 355,30 | 355,30 | 384,20 | 505,90 |

| | | | | | |
|---------------|---------------|---------------|---------------|---------------|---------------|
| 108631 | 108632 | 108633 | 108634 | 108635 | 108636 |
| 564,00 | 566,00 | 632,60 | 632,60 | 714,40 | 905,80 |

| | | | | | |
|---------------|---------------|---------------|---------------|---------------|-----------------|
| 108625 | 108626 | 108627 | 108628 | 108629 | 108630 |
| 837,00 | 847,00 | 834,80 | 834,80 | 850,60 | 1.001,00 |
| 355 | 355 | 355 | 355 | 455 | 485 |

| | | | | | |
|---------------|---------------|---------------|---------------|-----------------|-----------------|
| 144072 | 144072 | 144072 | 144072 | 144073 | 144074 |
| 957,50 | 957,50 | 957,50 | 957,50 | 1.016,80 | 1.165,70 |
| 540 x 680 | 540 x 680 | 540 x 680 | 540 x 680 | 560 x 720 | 660 x 800 |

| | | | | | |
|---------------|---------------|---------------|---------------|---------------|---|
| 144068 | 144068 | 144068 | 144068 | 144069 | – |
| 659,90 | 659,90 | 659,90 | 659,90 | 694,10 | |
| 360 x 500 | 360 x 500 | 360 x 500 | 360 x 500 | 380 x 540 | |

Achtung: Das Befestigungs-Set, Art.-Nr. 108214, muss bei jedem Edelstahlaufsatz aus statischen Gründen verwendet werden!
Bei Auskraghöhen 1,50 m sind ggfs zusätzliche Maßnahmen erforderlich.

¹⁾Für größere Bauhöhen nachstehende Verlängerungs-elemente verwenden.
²⁾Über 2 Einspannstellen (Schornsteinhalter oder Betondecke)

³⁾Paketinhalte und Beschreibung siehe Seite 102
⁴⁾Erforderlich bei 108333 und 108334
⁵⁾Beschreibung siehe Seite 102

Maße in mm

| | |
|---|---|
|  |  |
| Verlängerung Bewehrungs-Set ⁴⁾ | Schornsteinhalter ⁵⁾ |
| Art.-Nr. | Art.-Nr. |
| 102322 | 100514 |
| 87,30 | 273,50 |
| | verstärkte Ausführung 108389 |
| | 329,60 |

Weitere Größen werden wie folgt berechnet:

Musterrechnung:
Anzahl Grundplatten ohne Abkantung
+ 490 €/m² Sonderanfertigung
Wunsch Grundplatte

ABSOLUT Edelstahlauflätze

in 3-schaliger Ausführung mit ICS-Doppelwandrohren
passend zum Schornsteinsystem Schiedel ABSOLUT



| Lichter Ø cm | 14 | 16 | 18 | 20 | 25 |
|----------------|--------|--------|--------|--------|--------|
| Passend zu Typ | ABS 14 | ABS 16 | ABS 18 | ABS 20 | ABS 25 |
| Ø innen mm | 150 | 180 | 180 | 200 | 250 |
| Ø außen mm | 200 | 230 | 230 | 250 | 300 |

| Regenhaube mit Sicherungsseil | | | | | |
|-------------------------------|--------|--------|--------|--------|--------|
| Art.-Nr. | 133788 | 133791 | 133791 | 133792 | 133794 |
| €/St. | 70,30 | 77,50 | 77,50 | 81,20 | 93,30 |

| Regenhaube Anti-Splash – Deckel klappbar | | | | | |
|--|--------|--------|--------|--------|--------|
| Art.-Nr. | 153324 | 153325 | 153325 | 153326 | 153328 |
| €/St. | 323,00 | 340,00 | 340,00 | 369,00 | 445,00 |

| Mündungsabschluss Bauhöhe 430 mm ¹⁾ | | | | | |
|--|--------|--------|--------|--------|--------|
| Art.-Nr. | 108599 | 108601 | 108601 | 108602 | 108603 |
| €/St. | 110,00 | 146,00 | 146,00 | 168,00 | 175,00 |

| Seil-Abspannung | | | | | |
|-----------------|--------|--------|--------|--------|--------|
| Art.-Nr. | 100642 | 100643 | 100643 | 100644 | 100646 |
| €/St. | 91,00 | 93,00 | 93,00 | 94,00 | 103,00 |

| ICS Rohrelement 500 | | | | | |
|---------------------|--------|--------|--------|--------|--------|
| Art.-Nr. | 153290 | 153291 | 153291 | 153292 | 153294 |
| €/St. | 152,00 | 166,00 | 166,00 | 209,00 | 231,00 |

| ICS Rohrelement 1000 | | | | | |
|----------------------|--------|--------|--------|--------|--------|
| Art.-Nr. | 153281 | 153282 | 153282 | 153283 | 153285 |
| €/St. | 242,00 | 273,00 | 273,00 | 312,00 | 408,00 |

| ICS Putztüranschluss mit Revisionsdeckel | | | | | |
|--|--------|--------|--------|--------|--------|
| Art.-Nr. | 153211 | 153212 | 153212 | 153213 | 153219 |
| €/St. | 494,00 | 527,00 | 527,00 | 554,00 | 575,00 |
| Nutzlänge mm | 305 | 305 | 305 | 355 | 455 |

| Grundplatte mit Abkantung 90 mm Überstand - Bauhöhe 170 mm | | | | | |
|--|-----------|-----------|-----------|-----------|-----------|
| Art.-Nr. | 177463 | 177464 | 177465 | 177466 | 177467 |
| €/St. | 477,00 | 495,00 | 513,00 | 537,00 | 621,00 |
| mm | 540 x 540 | 540 x 540 | 540 x 540 | 560 x 560 | 660 x 660 |

| Grundplatte ohne Abkantung - Bauhöhe 170 mm | | | | | |
|---|-----------|-----------|-----------|-----------|-----------|
| Art.-Nr. | 177468 | 177469 | 177470 | 177471 | 177472 |
| €/St. | 397,00 | 414,00 | 432,00 | 452,00 | 519,00 |
| mm | 360 x 360 | 360 x 360 | 360 x 360 | 380 x 380 | 480 x 480 |

Achtung: Das Befestigungs-Set, Art.-Nr. 108214, muss bei jedem Edelstahlauflatz aus statischen Gründen verwendet werden! Bei Auskraghöhen 1,50 m sind ggfs zusätzliche Maßnahmen erforderlich.

Maße in mm

| Befestigungs-Set Edelstahlauflatz 4 x 3 m inkl. Vergussmörtel für alle Typen | Bewehrungshöhe | Bewehrungsstangen | Bewehrungs-Set ^{2) 3)} für optimale Standsicherung | |
|--|----------------|-------------------|---|--------|
| Art.-Nr. | €/Stk. | | Art.-Nr. | €/Set |
| 108214 | 359,00 | 4,00 m | 108333 | 341,50 |
| | | 6,00 m | 108334 | 498,10 |

| 14-TL | 16-TL | 18-TL | 20-TL | 25-TL |
|-----------|-----------|-----------|-----------|-----------|
| ABS 14-TL | ABS 16-TL | ABS 18-TL | ABS 20-TL | ABS 25-TL |
| 150 | 180 | 180 | 200 | 250 |
| 200 | 230 | 230 | 250 | 300 |

| | | | | |
|--------------|--------------|--------------|--------------|--------------|
| 133788 | 133791 | 133791 | 133792 | 133794 |
| 70,30 | 77,50 | 77,50 | 81,20 | 93,30 |

| | | | | |
|---------------|---------------|---------------|---------------|---------------|
| 153324 | 153325 | 153325 | 153326 | 153328 |
| 323,00 | 340,00 | 340,00 | 369,00 | 445,00 |

| | | | | |
|---------------|---------------|---------------|---------------|---------------|
| 108599 | 108601 | 108601 | 108602 | 108603 |
| 110,00 | 146,00 | 146,00 | 168,00 | 175,00 |

| | | | | |
|--------------|--------------|--------------|--------------|---------------|
| 100642 | 100643 | 100643 | 100644 | 100646 |
| 91,00 | 93,00 | 93,00 | 94,00 | 103,00 |

| | | | | |
|---------------|---------------|---------------|---------------|---------------|
| 153290 | 153291 | 153291 | 153292 | 153294 |
| 152,00 | 166,00 | 166,00 | 209,00 | 231,00 |

| | | | | |
|---------------|---------------|---------------|---------------|---------------|
| 153281 | 153282 | 153282 | 153283 | 153285 |
| 242,00 | 273,00 | 273,00 | 312,00 | 408,00 |

| | | | | |
|---------------|---------------|---------------|---------------|---------------|
| 153211 | 153212 | 153212 | 153213 | 153219 |
| 494,00 | 527,00 | 527,00 | 554,00 | 575,00 |
| 305 | 305 | 305 | 355 | 455 |

| | | | | |
|---------------|---------------|---------------|---------------|---------------|
| 177469 | 177470 | 177471 | 177472 | 177473 |
| 515,00 | 532,00 | 551,00 | 581,00 | 668,00 |
| 540 x 680 | 540 x 680 | 540 x 680 | 560 x 720 | 660 x 800 |

| | | | | |
|---------------|---------------|---------------|---------------|---------------|
| 421,00 | 439,00 | 457,00 | 482,00 | 553,00 |
| 360 x 500 | 360 x 500 | 360 x 500 | 380 x 540 | 480 x 620 |

Achtung: Das Befestigungs-Set, Art.-Nr. 108214, muss bei jedem Edelstahlaufsatz aus statischen Gründen verwendet werden!
Bei Auskraghöhen 1,50 m sind ggfs zusätzliche Maßnahmen erforderlich.

¹⁾Für größere Bauhöhen nachstehende Verlängerungselemente verwenden.

²⁾Über 2 Einspannstellen

(Schornsteinhalter oder Betondecke)

³⁾Paketinhalte und Beschreibung siehe Seite 102

⁴⁾Erforderlich bei 108333 und 108334

⁵⁾Beschreibung siehe Seite 102

Maße in mm

| Verlängerung Bewehrungs-Set ⁴⁾ | | Schornsteinhalter ⁵⁾ | |
|---|--------------|---------------------------------|---------------|
| Art.-Nr. | €/Set | Art.-Nr. | €/Set |
| 102322 | 87,30 | standard 100514 | 273,50 |
| | | verstärkte Ausführung 108389 | 329,60 |

Weitere Größen werden wie folgt berechnet:

Musterrechnung:

Anzahl Grundplatten ohne Abkantung
+ 490 €/m² Sonderanfertigung

Wunsch Grundplatte

SIH Edelstahlaufsätze

in 3-schaliger Ausführung mit ICS-Doppelwandrohren
passend zum Schornsteinsystem Schiedel SIH



| Lichter Ø cm | 14 | 16 | 18 | 20 | 25 |
|----------------|--------|--------|--------|--------|--------|
| Passend zu Typ | SIH 14 | SIH 16 | SIH 18 | SIH 20 | SIH 25 |
| Ø innen mm | 150 | 180 | 180 | 200 | 250 |
| Ø außen mm | 200 | 230 | 230 | 250 | 300 |

| Regenhaube mit Sicherungsseil | | | | | |
|-------------------------------|--------|--------|--------|--------|--------|
| Art.-Nr. | 133788 | 133791 | 133791 | 133792 | 133794 |
| €/Stk. | 70,30 | 77,50 | 77,50 | 81,20 | 93,30 |

| Regenhaube Anti-Splash – Deckel klappbar | | | | | |
|--|--------|--------|--------|--------|--------|
| Art.-Nr. | 153324 | 153325 | 153325 | 153326 | 153328 |
| €/Stk. | 323,00 | 340,00 | 340,00 | 369,00 | 445,00 |

Kein Mündungsabschluss erforderlich!

| Mündungsabschluss Bauhöhe 430 mm ¹⁾ | | | | | |
|--|--------|--------|--------|--------|--------|
| Art.-Nr. | 108599 | 108601 | 108601 | 108602 | 108603 |
| €/Stk. | 110,00 | 146,00 | 146,00 | 168,00 | 175,00 |

| Seil-Abspannung | | | | | |
|-----------------|--------|--------|--------|--------|--------|
| Art.-Nr. | 100642 | 100643 | 100643 | 100644 | 100646 |
| €/Stk. | 91,00 | 93,00 | 93,00 | 94,00 | 103,00 |

| ICS Rohrelement 500 | | | | | |
|---------------------|--------|--------|--------|--------|--------|
| Art.-Nr. | 153290 | 153291 | 153291 | 153292 | 153294 |
| €/Stk. | 152,00 | 166,00 | 166,00 | 209,00 | 231,00 |

| ICS Rohrelement 1000 | | | | | |
|----------------------|--------|--------|--------|--------|--------|
| Art.-Nr. | 153281 | 153282 | 153282 | 153283 | 153285 |
| €/Stk. | 242,00 | 273,00 | 273,00 | 312,00 | 408,00 |

| ICS Putztüranschluss mit Revisionsdeckel | | | | | |
|--|--------|--------|--------|--------|--------|
| Art.-Nr. | 153211 | 153212 | 153212 | 153213 | 153219 |
| €/Stk. | 494,00 | 527,00 | 527,00 | 554,00 | 575,00 |
| Nutzlänge mm | 305 | 305 | 305 | 355 | 455 |

| Grundplatte mit Abkantung 90 mm Überstand - Bauhöhe 170 mm | | | | | |
|--|-----------|-----------|-----------|-----------|-----------|
| Art.-Nr. | 144097 | 144098 | 144099 | 144100 | 144101 |
| €/Stk. | 457,00 | 474,30 | 513,10 | 525,30 | 621,20 |
| mm | 500 x 500 | 500 x 500 | 540 x 540 | 540 x 540 | 660 x 660 |

| Grundplatte ohne Abkantung - Bauhöhe 170 mm | | | | | |
|---|-----------|-----------|-----------|-----------|-----------|
| Art.-Nr. | 144092 | 144093 | 144094 | 144095 | 144096 |
| €/Stk. | 382,50 | 399,80 | 432,50 | 444,70 | 519,20 |
| mm | 320 x 320 | 320 x 320 | 360 x 360 | 360 x 360 | 480 x 480 |

Achtung: Das Befestigungs-Set, Art.-Nr. 108214, muss bei jedem Edelstahlaufsatz aus statischen Gründen verwendet werden! Bei Auskrähhöhen 1,50 m sind ggfs. zusätzliche Maßnahmen erforderlich.

Maße in mm

| Befestigungs-Set Edelstahlaufsatz 4 x 3 m inkl. Vergussmörtel für alle Typen | Bewehrungshöhe | Bewehrungsstangen | Befestigungs-Set ^{2) 3)} für optimale Standsicherung | |
|---|----------------|-------------------|--|--------|
| Art.-Nr. | €/Stk. | | Art.-Nr. | €/Set |
| 108214 | 359,00 | 4,00 m | 108213 | 378,90 |
| | | 6,00 m | 108212 | 535,50 |

| 14-L | 16-L | 18-L | 20-L | 25-L |
|----------|----------|----------|----------|----------|
| SIH 14-L | SIH 16-L | SIH 18-L | SIH 20-L | SIH 25-L |
| 150 | 180 | 180 | 200 | 250 |
| 200 | 230 | 230 | 250 | 300 |

| | | | | |
|--------------|--------------|--------------|--------------|--------------|
| 133788 | 133791 | 133791 | 133792 | 133794 |
| 70,30 | 77,50 | 77,50 | 81,20 | 93,30 |

| | | | | |
|---------------|---------------|---------------|---------------|---------------|
| 153324 | 153325 | 153325 | 153326 | 153328 |
| 323,00 | 340,00 | 340,00 | 369,00 | 445,00 |

| | | | | |
|---------------|---------------|---------------|---------------|---------------|
| 108599 | 108601 | 108601 | 108602 | 108603 |
| 110,00 | 146,00 | 146,00 | 168,00 | 175,00 |

| | | | | |
|--------------|--------------|--------------|--------------|---------------|
| 100642 | 100643 | 100643 | 100644 | 100646 |
| 91,00 | 93,00 | 93,00 | 94,00 | 103,00 |

| | | | | |
|---------------|---------------|---------------|---------------|---------------|
| 153290 | 153291 | 153291 | 153292 | 153294 |
| 152,00 | 166,00 | 166,00 | 209,00 | 231,00 |

| | | | | |
|---------------|---------------|---------------|---------------|---------------|
| 153281 | 153282 | 153282 | 153283 | 153285 |
| 242,00 | 273,00 | 273,00 | 312,00 | 408,00 |

| | | | | |
|---------------|---------------|---------------|---------------|---------------|
| 153211 | 153212 | 153212 | 153213 | 153219 |
| 494,00 | 527,00 | 527,00 | 554,00 | 575,00 |
| 305 | 305 | 305 | 355 | 455 |

| | | | | |
|---------------|---------------|---------------|---------------|---------------|
| 177477 | 177478 | 177471 | 177479 | 177473 |
| 492,00 | 509,00 | 551,00 | 563,00 | 668,00 |
| 500 x 640 | 500 x 640 | 540 x 680 | 540 x 680 | 660 x 800 |

| | | | | |
|---------------|---------------|---------------|---------------|---------------|
| 405,00 | 422,00 | 457,00 | 469,00 | 553,00 |
| 320 x 460 | 320 x 460 | 360 x 500 | 360 x 500 | 480 x 620 |

Achtung: Das Befestigungs-Set, Art.-Nr. 108214, muss bei jedem Edelstahlaufsatz aus statischen Gründen verwendet werden!
Bei Auskraghöhen 1,50 m sind ggfs zusätzliche Maßnahmen erforderlich.

¹⁾Für größere Bauhöhen nachstehende Verlängerungselemente verwenden.

²⁾Über 2 Einspannstellen (Schornsteinhalter oder Betondecke)

³⁾Paketinhalte und Beschreibung siehe Seite 102

⁴⁾Erforderlich bei 108333 und 108334

⁵⁾Beschreibung siehe Seite 102

| Verlängerung Bewehrungs-Set ⁴⁾ | | Schornsteinhalter ⁵⁾ | |
|---|--------------|---------------------------------|---------------|
| Art.-Nr. | €/Set | Art.-Nr. | €/Set |
| 102322 | 87,30 | standard 100514 | 273,50 |
| | | verstärkte Ausführung 108389 | 329,60 |

Weitere Größen werden wie folgt berechnet:

Musterrechnung:
Anzahl Grundplatten ohne Abkantung
+ 490 €/m² Sonderanfertigung

Wunsch Grundplatte

Rechnungsadresse:

Firma: _____
Name: _____
Straße: _____
PLZ/Ort: _____
Tel/Fax: _____
eMail: _____

Bauvorhaben / Lieferadresse

Name: _____
Straße: _____
PLZ/Ort: _____

Schiedel GmbH & Co. KG

Lerchenstraße 9
80995 München
T 089-35409-700

INTERN - Bearbeitet von:

Name: _____
Auftrags-Nr: _____

Liefertermin:

mind. 10 AT _____

Edelstahlaufsatz für folgenden Schornsteintyp

ABSOLUT SIH AVANT MULTI

Sonstiger: _____ Durchmesser: _____

einzigig zweizügig

mit Lüftung Typ: _____

Edelstahlaufsatz Ausführung

3-schalig 4-schalig mit Keramikrohr

Zusatz:

Putztüranschluss

Beginn über Dach (optional mit Putztür)

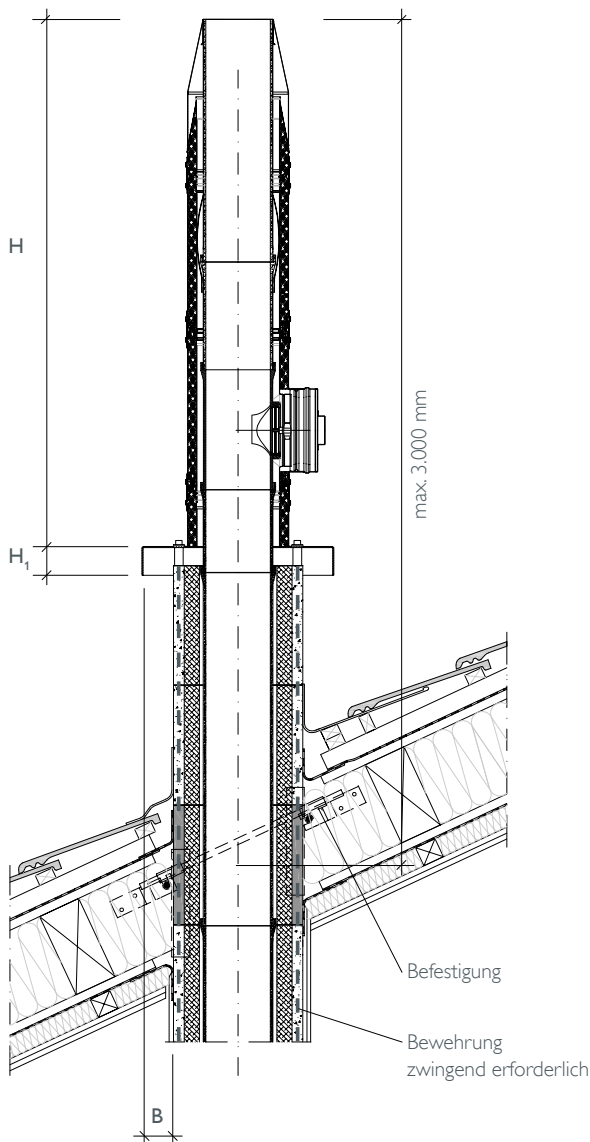

Höhe H = _____ mm

Abkantung: $H_1 =$ _____ mm, statt 70 mm

Überstand: B = _____ mm, statt 90 mm

Zubehör immer extra bestellen:

Befestigungsschrauben - V2a

Abspannring ohne Seil

Befestigungs-Set (4 x 3 m)

Statik: 2 Haltepunkte erforderlich

Unterschrift: _____

Datum: _____



SCHIEDEL

Schiedel Schornsteinkopfverkleidungen

Schiedel Stülpköpfe aus Faserbeton

Der i-Punkt auf dem Dach

Ein krönender Abschluss

Der Schornsteinkopf ist der Blickfang des Hauses. Abgestimmt durch Farbe und Oberfläche fügt er sich harmonisch in die gesamte Architektur ein.

Das rechnet sich

Eine saubere und witterungsbeständige Lösung in Qualität und Design, die auch noch Zeit und Geld spart.

Die Vorteile

Schiedel-Stülpköpfe sind:

- einfach zu montieren
- frostbeständig
- unempfindlich gegen Abgase
- zug- und druckstabil

Logistik-Stülpköpfe – sofort lieferbar

Die optimale Ergänzung zu Ihrem Schiedel Produktprogramm, in den Ausführungen:

- Höhe 150 cm



Ziegelnachbildung, klassisch-rot¹⁾



Schiefernachbildung, schwarzgrau¹⁾



glatt, klassisch-rot oder schwarzgrau¹⁾

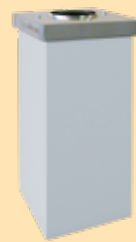

glatt, betongrau¹⁾ (bauseits mit geeigneter Farbe überstreichbar)

Nur 2 Artikel je Ausführung für die Systeme:

- ABSOLUT
- SIH

Standard-Stülpköpfe

sind in weiteren Abmessungen, Oberflächen und Farben lieferbar – Preis auf Anfrage.

- Höhen: 100/125/150/175/200/225/250 cm



Ziegelnachbildung, klassisch-rot¹⁾



Schiefernachbildung, schwarzgrau¹⁾



glatt¹⁾

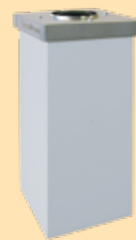

Rauputznachbildung, weiß¹⁾

Farbentöne¹⁾

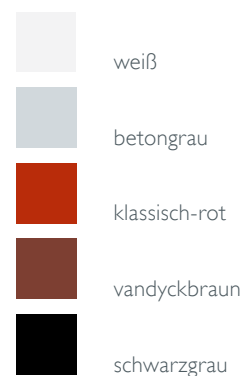

Sonderfarben (ähnlich RAL) auf Anfrage

Hinweise:

- Transportanker für Kran sowie Fixierschrauben mit Justierplatten sind im Preis enthalten und können aus Haftungsgründen nicht zurückgenommen werden.
- Die Dachschräge muss örtlich mit einem Winkelschleifer unter Beachtung der mitgelieferten Anleitung hergestellt werden.
- Sonderbestellungen verursachen eine auftragsbezogene Fertigung und sind daher von einer Rücknahme und Gutschrift ausgeschlossen.
- Die Farbdarstellungen sind Muster und nicht farbverbindlich. Abweichungen sind kein Reklamationsgrund.

¹⁾ Bildarstellung: Farbabweichungen vorbehalten.



Ziegelnachbildung
klassisch-rot¹⁾

Höhe 150 cm
mit Edelstahl-Abdeckplatte

Schiefernachbildung
schwarzgrau¹⁾

Höhe 150 cm
mit Edelstahl-Abdeckplatte

glatt
klassisch rot¹⁾

Höhe 150 cm
mit Edelstahl-Abdeckplatte

glatt
schwarzgrau¹⁾

Höhe 150 cm
mit Edelstahl-Abdeckplatte

glatt
betongrau¹⁾

Höhe 150 cm
mit Edelstahl-Abdeckplatte



einzigig

| Lichter Ø cm | Außen- maß cm | Gewicht kg/St. | Art.-Nr. | Gewicht kg/St. | Art.-Nr. | Gewicht kg/St. | Art.-Nr. | Gewicht kg/St. | Art.-Nr. | Gewicht kg/St. | Art.-Nr. | €/St. |
|-----------------|------------------|-------------------|----------|-------------------|----------|-------------------|----------|-------------------|----------|-------------------|----------|----------|
| 12 | 49/49 | 74 | 100616 | 90 | 100622 | 74 | 100618 | 74 | 100620 | 74 | 100619 | 1.191,90 |
| 14 | 49/49 | 74 | 100616 | 90 | 100622 | 74 | 100618 | 74 | 100620 | 74 | 100619 | 1.191,90 |
| 16 | 49/49 | 74 | 100616 | 90 | 100622 | 74 | 100618 | 74 | 100620 | 74 | 100619 | 1.191,90 |
| 18 | 49/49 | 74 | 100616 | 90 | 100622 | 74 | 100618 | 74 | 100620 | 74 | 100619 | 1.191,90 |
| 20 | 49/49 | 74 | 100616 | 90 | 100622 | 74 | 100618 | 74 | 100620 | 74 | 100619 | 1.191,90 |



einzigig mit Thermo-Luftzug

| | | | | | | | | | | | | |
|-------|-------|----|--------|-----|--------|---|---|----|--------|----|--------|----------|
| 12-TL | 49/67 | 88 | 147898 | 112 | 147899 | – | – | 88 | 147900 | 88 | 147901 | 1.349,10 |
| 14-TL | 49/67 | 88 | 147898 | 112 | 147899 | – | – | 88 | 147900 | 88 | 147901 | 1.349,10 |
| 16-TL | 49/67 | 88 | 147898 | 112 | 147899 | – | – | 88 | 147900 | 88 | 147901 | 1.349,10 |
| 18-TL | 49/67 | 88 | 147898 | 112 | 147899 | – | – | 88 | 147900 | 88 | 147901 | 1.349,10 |



kombiniert

| | | | | | | | | | | |
|-------|-------|-----|--------|-----|--------|---|---|-----|--------|----------|
| 16-12 | 49/80 | 100 | 100617 | 120 | 100623 | – | – | 100 | 100621 | 1.436,70 |
| 16-14 | 49/80 | 100 | 100617 | 120 | 100623 | – | – | 100 | 100621 | 1.436,70 |
| 18-12 | 49/80 | 100 | 100617 | 120 | 100623 | – | – | 100 | 100621 | 1.436,70 |
| 18-14 | 49/80 | 100 | 100617 | 120 | 100623 | – | – | 100 | 100621 | 1.436,70 |
| 18-16 | 49/80 | 100 | 100617 | 120 | 100623 | – | – | 100 | 100621 | 1.436,70 |



zweizügig

| | | | | | | | | | | |
|-------|-------|-----|--------|-----|--------|---|---|-----|--------|----------|
| 12-12 | 49/80 | 100 | 100617 | 120 | 100623 | – | – | 100 | 100621 | 1.436,70 |
| 14-14 | 49/80 | 100 | 100617 | 120 | 100623 | – | – | 100 | 100621 | 1.436,70 |
| 16-16 | 49/80 | 100 | 100617 | 120 | 100623 | – | – | 100 | 100621 | 1.436,70 |
| 18-18 | 49/80 | 100 | 100617 | 120 | 100623 | – | – | 100 | 100621 | 1.436,70 |



einzigig

| | | | | | | | | | | | | |
|----|-------|----|--------|----|--------|----|--------|----|--------|----|--------|----------|
| 14 | 49/49 | 74 | 100616 | 90 | 100622 | 74 | 100618 | 74 | 100620 | 74 | 100619 | 1.191,90 |
| 16 | 49/49 | 74 | 100616 | 90 | 100622 | 74 | 100618 | 74 | 100620 | 74 | 100619 | 1.191,90 |
| 18 | 49/49 | 74 | 100616 | 90 | 100622 | 74 | 100618 | 74 | 100620 | 74 | 100619 | 1.191,90 |
| 20 | 49/49 | 74 | 100616 | 90 | 100622 | 74 | 100618 | 74 | 100620 | 74 | 100619 | 1.191,90 |



kombiniert

| | | | | | | | | | | |
|-------|-------|-----|--------|-----|--------|---|---|-----|--------|----------|
| 18-14 | 49/80 | 100 | 100617 | 120 | 100623 | – | – | 100 | 100621 | 1.436,70 |
| 18-16 | 49/80 | 100 | 100617 | 120 | 100623 | – | – | 100 | 100621 | 1.436,70 |
| 20-14 | 49/80 | 100 | 100617 | 120 | 100623 | – | – | 100 | 100621 | 1.436,70 |
| 20-16 | 49/80 | 100 | 100617 | 120 | 100623 | – | – | 100 | 100621 | 1.436,70 |

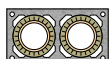

zweizügig

| | | | | | | | | | | |
|-------|-------|-----|--------|-----|--------|---|---|-----|--------|----------|
| 18-18 | 49/80 | 100 | 100617 | 120 | 100623 | – | – | 100 | 100621 | 1.436,70 |
| 20-20 | 49/80 | 100 | 100617 | 120 | 100623 | – | – | 100 | 100621 | 1.436,70 |

¹⁾ Bildarstellung: Farbabweichungen vorbehalten.

Standicherheit über Dach

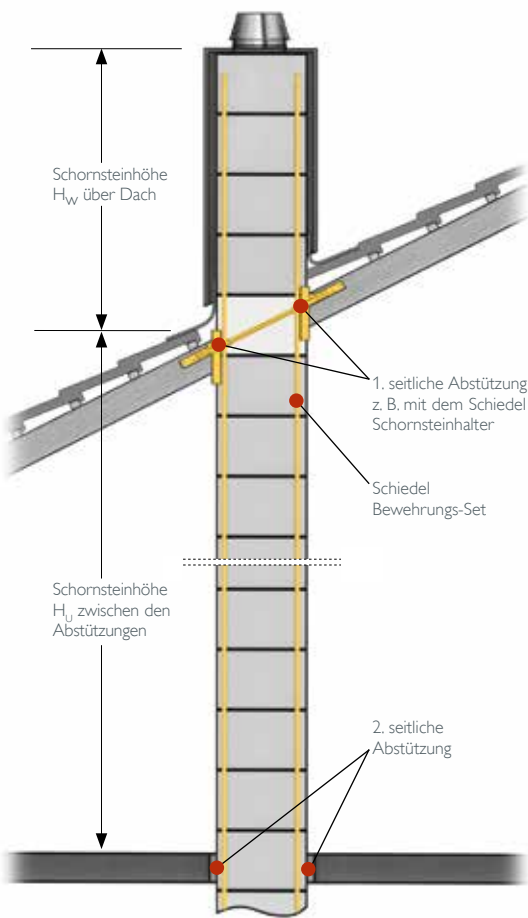
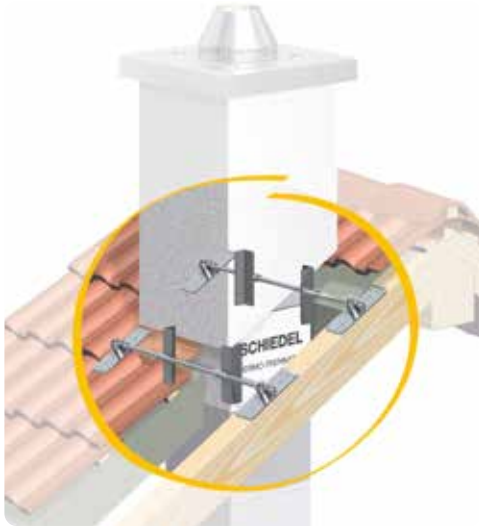

Schornsteinhalter für Dach- und Deckendurchführung

- Vermeidung von Wärmebrücken, da das gesamte Dachsparrenfeld gedämmt werden kann.
- Einfache und schnelle Montage.
- Anpassung an jede Dachneigung und universell für jeden Schornsteintyp.
- Befestigung auf, zwischen und unter den Sparren möglich. Max. Sparrenbreite 1 m.

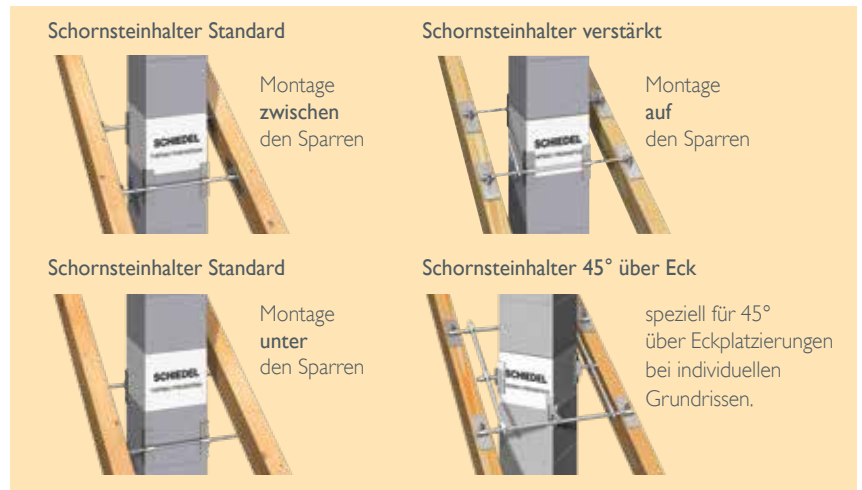

Das Schiedel Bewehrungs-Set

Erhöhte Standicherheit bei großen Höhen über Dach

Durch die besondere Formgebung der Schiedel Mantelsteine lässt sich auf einfache Art und Weise eine statische Absicherung, bei großen Schornsteinhöhen über Dach, erstellen.

Dem Schiedel Bewehrungs-Set liegt eine geprüfte Typenstatik zu Grunde, die folgende Rahmenbedingungen voraussetzt:

- Die **höchste seitliche Abstützung des Schornsteins** muss im Bereich des Dachaustritts liegen, dies lässt sich schnell und kostengünstig mit dem Schiedel Schornsteinhalter erreichen.
- Die **Höhe der Schornsteinmündung** darf 20 m über Erdgleiche nicht überschreiten.
- Die **Schornsteinhöhe H_U** zwischen den letzten beiden seitlichen Abstützungen darf 1,5 m nicht unterschreiten.

Schiedel Bewehrungs-Set 4x4
Länge 4x4 m = H_W max. 2,0 m
über Dach freistehend möglich
Art.-Nr. 108333

Schiedel Bewehrungs-Set 6x6
Länge 4x6 m = H_W max. 3,0 m
über Dach freistehend möglich
Art.-Nr. 108334

* **Grundeimer** (gelber Deckel) / Inhalt: 17 kg Vergussmörtel (verarbeitungsgerecht verpackt in 4 Einheiten) inkl. Zubehör (4 Verschlussstopfen, Gewindestifte, 1 Versetzanleitung, 1 Füllkanne)

** **Zusatzeimer** (weißer Deckel) / Inhalt: 17 kg Vergussmörtel (verarbeitungsgerecht verpackt in 4 Einheiten)



Bitte beachten Sie die neuen **Ableitbedingungen bei Schornsteinen für Festbrennstoff-Feuerstätten**. Zur Ermittlung der korrekten Höhe über Dach bietet der **Bund Deutscher Heizungsbauer (BDH)** eine Auslegungshilfe, unter www.schorn-muendung.de, zur Verfügung.

BIS ZU
90%
PARTIKEL-
REDUZIERUNG

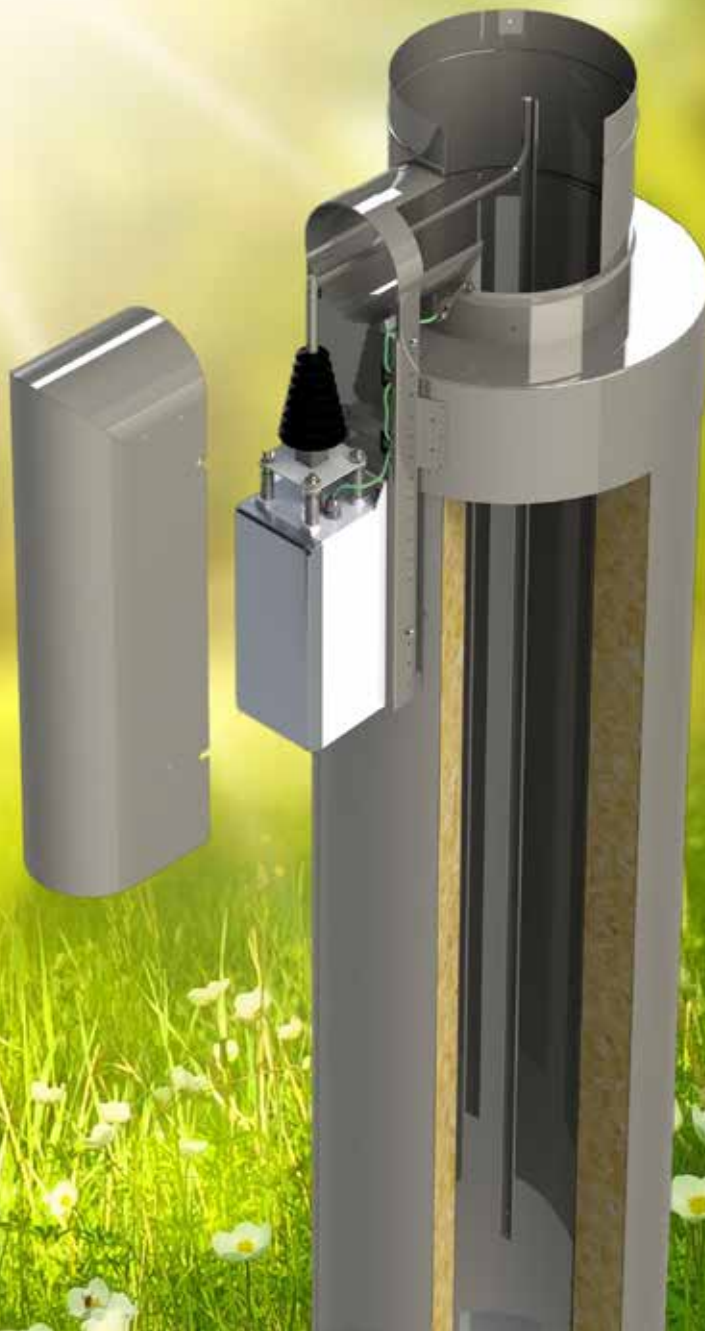

SCHIEDEL

Schiedel ePURO TOP

Der Feinstaubfilter für Holzöfen

www.schiedel.de



Schiedel ePURO TOP

Elektrostatischer Feinstaubabscheider zum effektiven Reduzieren von Rauchgaspartikeln bei Holzbrandfeuerungen

Der **Schiedel ePURO TOP** ist ein elektrostatischer **Partikelabscheider für Holzfeuerungen**, wie Kamin- und Kachelöfen aber auch für Holz-/Pellets-Zentralheizungen, bis 50 kW.

Die Installation ist relativ einfach von der Mündung aus durchzuführen. Ein 230 V Anschluss ist bauseits vorzusehen.

Der flexible Einsatz des ePURO TOP ermöglicht die Verwendung bei Bestands- und Stahlschornsteinen. Er **reduziert den Feinstaubanteil im Rauchgas bis zu 90%**, was zur Luftverbesserung beiträgt.

Unter Berücksichtigung der lokalen Emissionsvorschriften können **neue und bestehende Feuerstätten** mit dem ePURO TOP ausgerüstet werden.

Auf den Punkt gebracht:

- Partikel-Abscheidegrad: bis 90%
- Für Holz-Feuerstätten bis 50 kW
- Geeignet für Pellets und Scheitholz
- Einsetzbar bei Betands- und Stahlschornsteinen
- Reinigung ohne Demontage durch den Schornsteinfeger
- Stellt keine Verminderung des freien Abgasquerschnitts dar
- Auch für Mehrfachbelegung bei festen Brennstoffen geeignet.



Feinstaubabscheider ePURO TOP ¹⁾

T-Stück ¹⁾ Edelstahl

Rohrelement ¹⁾ Edelstahl DN 130 Länge 500 mm

Klemmband für Rohrelement ¹⁾ DN 130

Klemmband ¹⁾ bei Installation auf Abdeckplatte

| Lichter Ø cm | Art.-Nr. | €/St. | Art.-Nr. | €/St. | Art.-Nr. | €/St. | Art.-Nr. | €/St. | Art.-Nr. | €/St. |
|--------------|----------|----------|-------------|-------|----------|-------|----------|-------|----------|-------|
| 14 | 175680 | 3.233,00 | Auf Anfrage | | 176568 | 43,00 | 161293 | 9,70 | 161294 | 9,70 |
| 16 | 175680 | 3.233,00 | Auf Anfrage | | 176568 | 43,00 | 161293 | 9,70 | 161295 | 10,20 |
| 18 | 175680 | 3.233,00 | Auf Anfrage | | 176568 | 43,00 | 161293 | 9,70 | 161295 | 10,20 |
| 20 | 175680 | 3.233,00 | Auf Anfrage | | 176568 | 43,00 | 161293 | 9,70 | 161296 | 10,20 |



Zusatzoptionen:

| Art.-Nr. | Beschreibung | €/St. |
|----------|--------------------------------------|------------------------|
| 176054 | Sicherheitsschalter (wird empfohlen) | 212,00 ¹⁾ |
| 176055 | Netzkabel 5m | 164,00 ¹⁾ |
| 176056 | Netzkabel 10m | 224,00 ¹⁾ |
| 176057 | LCD Display | 1.017,00 ¹⁾ |

Technische Angaben

| | |
|----------------------|---------------------------|
| Hochspannung | 15 bis 30 kV(modulierend) |
| elektrische Leistung | max 30 W |
| Standby Betrieb | 0,7 W |

Durchmesser-Einsatzbereich ²⁾

| | |
|-----------|---|
| Keramik | Ø 14, 16, 18, 20 cm (weitere Ø auf Anfrage) |
| Edelstahl | Ø 13 bis 30 cm |

¹⁾ Hinweis: Rabattgruppe Edelstahl Zubehör

²⁾ passende Adapter sind auf Anfrage erhältlich

Zulassung:
DIBT-Zulassung Z-74-3451

Hinweis:
Sonderanfertigungen von Edelstahl Abdeck- bzw. Adapterplatten sind auf Anfrage möglich.

BIS ZU
90%
PARTIKEL-
REDUZIERUNG

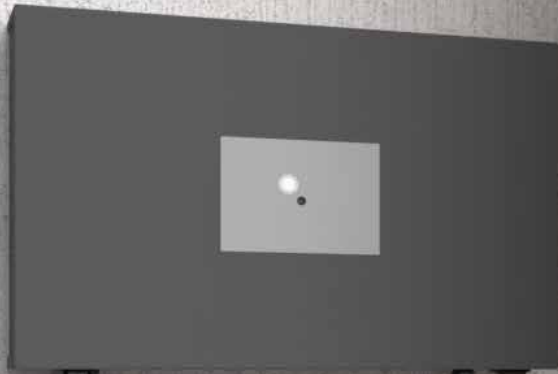

SCHIEDEL

Schiedel ePURO DOOR

Der bewährte Feinstaubabscheider für Holzöfen
als Unter-Dach-Lösung über die Reinigungstür

www.schiedel.de



Schiedel ePURO DOOR

Der bewährte Feinstaubabscheider für Holzöfen als Unter-Dach-Lösung über die Reinigungstür

Der **ePURO DOOR** ist ein hochwertiger, bauartzugelassener Feinstaubabscheider, der speziell entwickelt wurde, um die Emissionen aus Rauchgasen effektiv zu filtern.

Dank der innovativen Filtertechnologie sorgt ePURO DOOR dafür, dass bis 90% der Feinstaubpartikel zuverlässig aus den Abgasen von mit Holz betriebenen Öfen entfernt werden. Dies trägt nicht nur zur Verbesserung der Luftqualität bei, sondern auch zur Reduzierung der Umweltauswirkungen.

Der Einbau erfolgt über die als Zubehör erhältliche ePURO DOOR Edelstahl-Reinigungstür, welche die obere Putztür im Dachraum ersetzt. Das Original-Zubehörbauteil erfüllt alle Anforderungen an Schornsteinverschlüsse hinsichtlich Dichtigkeit und Feuerwiderstand, was mit der DUBT Zulassung Z-7.4-3442 bestätigt wird.

Der Feinstabscheider ePURO DOOR ist eine effektive Lösung für alle, die nach einer einfachen und effizienten Möglichkeit suchen, die Emissionen aus Rauchgasen zu filtern. Mit seiner benutzerfreundlichen Handhabung und seiner hohen Filterleistung ist es die perfekt Wahl im Neubau oder bei einer Nachrüstung.

Auf den Punkt gebracht:

- Mit DIBt-Zulassung Z-7.4-3442 für gemauerte Schornsteine ohne Innenrohr und für Schornsteine mit Innenrohren aus Metall oder Keramik.
- Zugelassen als Schornsteinreinigungsverschluss, erfüllt den Brandschutz gemäß den Feuerungsverordnungen (MFeuVo).
- Nachrüstung jederzeit möglich.
- Bei Nachrüstpflicht und Abbrandverboten bleiben wertige Kachel- und Kaminöfen erhalten.
- Abscheidegrad bis zu 90%.



Feinstaubabscheider-Set ¹⁾
ePURO DOOR mit Putztür, Reinigungstür und Steuerung

Feinstaubabscheider-Set ¹⁾
ePURO DOOR mit Putztür mit Verlängerung, Reinigungstür und Steuerung

| Art.-Nr. | €/St. | Art.-Nr. | €/St. |
|----------|----------|----------|----------|
| 177077 | 3.843,00 | 177078 | 3.896,00 |

Technische Angaben:

| Elektrischer Anschluss | |
|------------------------|------------------------|
| Hochspannung | bis 21 kV(modulierend) |
| elektrische Leistung | max 30 W |
| Standby Betrieb | 2 W |

| Arbeitsbereich | |
|---|---------------|
| Umgebungstemperaturbereich | -20 bis +50°C |
| Einsatztemperatur (auf Abscheidereinsatz) | 400°C |
| Relative Luftfeuchte, maximal | 95% |

| Technische Werte | |
|--|------------------|
| Werkstoff rauchgasführende Teile | 1.4571/1.4404 |
| Abscheidegrad | > 60% |
| Durchmesser Rauchgassystem | 130 - 250 mm |
| Max. Rauchgastemperatur/Klasse EN 1856-1 | 400/1400°C |
| Widerstandsbeiwert ²⁾ | vernachlässigbar |
| Länge Netzanschlusskabel | 2,9 m |
| Länge Verbindungskabel Abscheidereinsatz/Steuerung | 3,0 m |
| Dichtigkeitsklasse nach DIN EN 1443 | Unterdruck N1 |
| Betriebsweise | D t (trocken) |

| Angaben Steuerung | |
|-------------------|----------|
| Länge | 360 mm |
| Breite | 230 mm |
| Höhe | 77 mm |
| Kabel | 3.000 mm |

¹⁾ Hinweis: Rabattgruppe Edelstahl Zubehör

²⁾ Für die Schornsteinberechnung nach EN 13384 verringerten Querschnitt berücksichtigen, siehe auch Bemessung.

Zulassung:
DIBT-Zulassung Z-7.4-3442

Schiedel IGNIS PROTECT ULTRA

Die sichere Wanddurchführung von Verbindungsleitungen durch brennbare Baustoffe

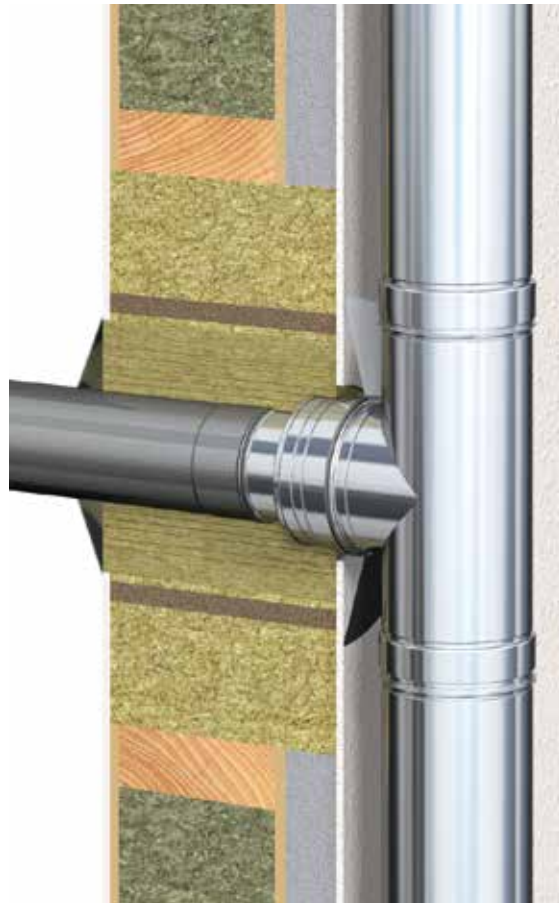

IGNIS PROTECT ULTRA eingebaut
(Schnitt durch Außenwand in Holzständerbauweise)

Schiedel **IGNIS PROTECT ULTRA** ist die erste Wanddurchführung mit **ETA-Zertifizierung und CE-Kennzeichnung**. Sie ist für ein- und doppelwandige Verbindungsleitungen bis 450 °C zugelassen.

Die neue **IGNIS PROTECT ULTRA** ermöglicht mit jetzt sieben herausnehmbaren Rohrschalen eine feinere Abstimmung auf die durchzuführende Verbindungsleitung.

PRODUKTBESCHREIBUNG

- Erste Wanddurchführung mit **ETA Zertifizierung und CE-Kennzeichnung**
- Geeignet für die Führung von ein- und doppelwandigen Verbindungsleitungen durch eine Wand aus brennbaren Baustoffen
- 7 herausnehmbare Rohrschalen für Verbindungsleitungen:
Einwandig DN 110, 130, 150, 180 mm
Doppelwandig DN 150, 180, 200 mm
KERASTAR DN 180 mm
- Für Abgastemperaturen bis 450 °C
- Monolithisches Bauteil aus Mineralwolle (Rohdichte 120 kg/m³, Baustoffklasse A1)
- Innenseite mit Aluminiumkaschierung für Blower-Door sicheren Anschluss
- Außenseite mit Tragschicht für Außenputz
- Außenmaß: B 565 x H 700 mm (Breite entspricht Rastermaß von Holzständerwänden)
- Wanddicken von 100 bis 600 mm lieferbar

IGNIS PROTECT ULTRA – die einzige Wanddurchführung ohne zusätzlich erforderlichen Strahlungsschutz an der Innenwandseite.

IGNIS PROTECT ULTRA T450
geschützt gem. der
europäischen Patentschrift
EP 1 878 849 B1



IGNIS PROTECT ULTRA

Wanddurchführung durch brennbare Baustoffe, geeignet für Verbindungsleitungen-Ø:

- EW DN 110, 130, 150 und 180 mm
- DW DN 150, 180, 200 mm
- KERASTAR DN 180 mm

| Bauteildicke A mm | Art.-Nr. | Außenmaß mm | Gewicht kg/St. | €/St. |
|----------------------|----------|----------------|-------------------|----------|
| 150 | 174344 | 565/700 | 6,0 | 478,00 |
| 200 | 174345 | 565/700 | 8,4 | 592,40 |
| 250 | 174346 | 565/700 | 10,5 | 746,10 |
| 300 | 174347 | 565/700 | 12,5 | 819,10 |
| 350 | 174348 | 565/700 | 15,0 | 940,20 |
| 400 | 174349 | 565/700 | 16,7 | 1.051,30 |
| 450 | 174350 | 565/700 | 18,5 | 1.142,20 |
| 500 | 174351 | 565/700 | 20,0 | 1.245,40 |
| 550 | 174352 | 565/700 | 21,6 | 1.343,00 |
| 600 | 174353 | 565/700 | 23,0 | 1.528,20 |

Hinweis: Weitere Bauteildicken auf Anfrage.

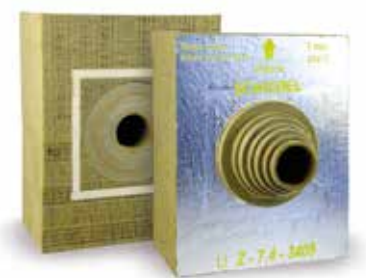

Schiedel Edelstahl- und Sanierungssysteme

für Neubau, Modernisierung sowie Industrie, Projekt- und Gewerbebau



Schiedel führt Edelstahl- und Sanierungssysteme für alle Anforderungen im Neubau, der Modernisierung sowie im Industrie-, Gewerbe- und Projektbau. Preise und Angaben zu dem kompletten **Schiedel Edelstahl- und Kunststoffsystemen** Lieferprogramm finden Sie gerne auf Anfrage oder Online über den **Schiedel PROFI**.





SCHIEDEL

Schiedel Edelstahlsysteme

Schiedel ICS und KERASTAR

www.schiedel.de

Schiedel ICS – Anlagenpreise

Das Edelstahl-Doppelwandsystem mit Multifunktion



| Lichter Ø mm | 150 | 180 | 200 | 250 |
|----------------------------------|-----------------|-----------------|-----------------|-----------------|
| Typ | ICS 150 | ICS 180 | ICS 200 | ICS 250 |
| Außen-Ø mm | 200 | 230 | 250 | 300 |
| Anlagenhöhe ¹⁾ | €/Anlage | €/Anlage | €/Anlage | €/Anlage |
| 4,53 m | 2.311,00 | 2.549,60 | 2.842,90 | 3.401,00 |
| 5,03 m | 2.401,00 | 2.656,60 | 2.945,90 | 3.578,00 |
| 5,49 m | 2.553,00 | 2.822,60 | 3.154,90 | 3.809,00 |
| 5,99 m | 2.643,00 | 2.929,60 | 3.257,90 | 3.986,00 |
| 6,44 m | 2.795,00 | 3.095,60 | 3.466,90 | 4.217,00 |
| 6,94 m | 2.954,60 | 3.278,90 | 3.646,20 | 4.480,00 |
| 7,40 m | 3.106,60 | 3.444,90 | 3.855,20 | 4.711,00 |
| 7,90 m | 3.196,60 | 3.551,90 | 3.958,20 | 4.888,00 |
| 8,35 m | 3.348,60 | 3.717,90 | 4.167,20 | 5.119,00 |
| 8,85 m | 3.438,60 | 3.824,90 | 4.270,20 | 5.296,00 |
| 9,31 m | 3.590,60 | 3.990,90 | 4.479,20 | 5.527,00 |
| 9,81 m | 3.680,60 | 4.097,90 | 4.582,20 | 5.704,00 |
| 10,26 m | 3.832,60 | 4.263,90 | 4.791,20 | 5.935,00 |
| 10,76 m | 3.992,20 | 4.447,20 | 4.970,50 | 6.198,00 |
| 11,22 m | 4.144,20 | 4.613,20 | 5.179,50 | 6.429,00 |
| 11,72 m | 4.234,20 | 4.720,20 | 5.282,50 | 6.606,00 |
| 12,17 m | 4.386,20 | 4.886,20 | 5.491,50 | 6.837,00 |
| 12,67 m | 4.476,20 | 4.993,20 | 5.594,50 | 7.014,00 |
| 13,13 m | 4.628,20 | 5.159,20 | 5.803,50 | 7.245,00 |
| 13,63 m | 4.718,20 | 5.266,20 | 5.906,50 | 7.422,00 |

Anlageninhalt: ¹⁾ 1 Grundplatte für Wandmontage, verlängerte Wandkonsole (Paar), 1 Putztür eckig (bei Ø 80-100 rund), 1 RA 90°, 1 Anschlussübergang PPL-ICS, Rohrelemente 1000 bzw. 1 Rohrelement 500, 1 Mündungsabschluss, 2 Wandhalterungen bis Höhe 6,5 m, 3 Stk. bis 10,5 m, 4 Stk. bis 14,5 m (Wandabstand 50 mm)

Zubehör – als Zuschlag

Bodenmontage ²⁾

| | €/Anlage | €/Anlage | €/Anlage | €/Anlage |
|----------------|----------|----------|----------|----------|
| alternativ | | | | |
| Preisminderung | -59,00 | -65,00 | -60,00 | -58,00 |

Anschlussfutter einwandig, kürzbar Rohrelement

| Aufpreis | 128,00 | 144,00 | 163,00 | 230,00 |
|-----------|--------|--------|--------|--------|
| Baulängen | | | | |
| 155 mm | 131,00 | 143,00 | 161,00 | 192,00 |
| 205 mm | 135,00 | 152,00 | 176,00 | 208,00 |
| 455 mm | 152,00 | 166,00 | 209,00 | 231,00 |
| 955 mm | 242,00 | 273,00 | 312,00 | 408,00 |

Dachdurchführung ³⁾

Ab 3° mit WAKAFLEX-Schürze!

| DN 0° | 168,30 | 180,60 | 180,60 | 195,20 |
|---|--------|--------|--------|--------|
| Hinweis: Rabattgruppe Edelstahl Zubehör | | | | |
| DN 3° - 15° | 223,00 | 231,00 | 231,00 | 266,00 |
| DN 16° - 25° | 236,00 | 247,00 | 247,00 | 275,00 |
| DN 26° - 35° | 262,00 | 289,00 | 289,00 | 348,00 |
| DN 36° - 45° | 282,00 | 306,00 | 306,00 | 368,00 |

Regenkragen

| Aufpreis | 75,20 | 80,80 | 85,30 | 103,00 |
|----------|-------|-------|-------|--------|
|----------|-------|-------|-------|--------|

Einzelteile und weiteres Zubehör finden Sie in der Preisliste Schiedel Edelstahl- und Kunststoff-Schornsteinsysteme 2024 (gültig bis 31. März 2025) und Schiedel Edelstahl- und Kunststoff-Schornsteinsysteme 2025 (gültig ab 01. April 2025).

Hinweise:

Anschlusshöhen RA 90° ab OK. Grundplatte: 0,76 / 1,22 / 1,72 / 2,17 m usw.

¹⁾ Die Anlagenhöhe kann durch die verschiedenen Höhen der Formteile abweichen!

²⁾ Bei Änderung der Rohrelemente ändert sich der Anlagenpreis.

³⁾ Bei Bestellung bitte die Dachneigung angeben.



| Lichter Ø mm | 140 | 160 | 180 | 200 | 250 | 300* | 400* |
|--------------------|----------|----------|----------|----------|----------|----------|-----------|
| Typ | KRS 140 | KRS 160 | KRS 180 | KRS 200 | KRS 250 | KRS 300 | KRS 400 |
| Außen-Ø mm | 273 | 295 | 315 | 339 | 392 | 450 | 550 |
| Gewicht kg/stgm. | 19,5 | 21,0 | 22,5 | 26,3 | 28,5 | 31,3 | 41,5 |
| Anlagenhöhe | €/Anlage | €/Anlage | €/Anlage | €/Anlage | €/Anlage | €/Anlage | €/Anlage |
| 4,52 m | 2.243,40 | 2.389,20 | 2.518,20 | 2.688,90 | 3.211,80 | 3.794,60 | 5.096,90 |
| 4,85 m | 2.379,20 | 2.533,90 | 2.669,70 | 2.852,70 | 3.421,60 | 4.035,80 | 5.435,80 |
| 5,18 m | 2.419,60 | 2.558,60 | 2.698,80 | 2.888,60 | 3.477,70 | 4.117,80 | 5.522,20 |
| 5,51 m | 2.555,40 | 2.703,30 | 2.850,30 | 3.052,40 | 3.687,50 | 4.359,00 | 5.843,10 |
| 5,85 m | 2.577,80 | 2.728,00 | 2.879,40 | 3.106,30 | 3.743,60 | 4.423,00 | 5.929,50 |
| 6,18 m | 2.713,60 | 2.872,70 | 3.030,90 | 3.270,10 | 3.971,40 | 4.664,20 | 6.268,40 |
| 6,52 m | 2.736,00 | 2.897,40 | 3.060,00 | 3.306,00 | 4.027,50 | 4.728,20 | 6.354,80 |
| 6,85 m | 2.934,60 | 3.108,30 | 3.301,30 | 3.545,00 | 4.321,50 | 5.120,90 | 6.858,60 |
| 7,18 m | 2.957,00 | 3.133,00 | 3.330,40 | 3.580,90 | 4.377,60 | 5.184,90 | 6.963,00 |
| 7,51 m | 3.092,80 | 3.277,70 | 3.481,90 | 3.744,70 | 4.587,40 | 5.426,10 | 7.283,90 |
| 7,85 m | 3.115,20 | 3.302,40 | 3.511,00 | 3.780,60 | 4.643,50 | 5.490,10 | 7.370,30 |
| 8,18 m | 3.251,00 | 3.447,10 | 3.662,50 | 3.944,40 | 4.871,30 | 5.749,30 | 7.691,20 |
| 8,51 m | 3.273,40 | 3.489,80 | 3.691,60 | 3.998,30 | 4.927,40 | 5.813,30 | 7.795,60 |
| 8,85 m | 3.409,20 | 3.634,50 | 3.843,10 | 4.162,10 | 5.137,20 | 6.054,50 | 8.116,50 |
| 9,18 m | 3.431,60 | 3.659,20 | 3.872,20 | 4.198,00 | 5.193,30 | 6.118,50 | 8.202,90 |
| 9,51 m | 3.567,40 | 3.803,90 | 4.023,70 | 4.361,80 | 5.403,10 | 6.359,70 | 8.523,80 |
| 9,85 m | 3.589,80 | 3.828,60 | 4.052,80 | 4.397,70 | 5.459,20 | 6.441,70 | 8.628,20 |
| 10,18 m | 3.725,60 | 3.973,30 | 4.222,30 | 4.561,50 | 5.687,00 | 6.682,90 | 8.949,10 |
| 10,51 m | 3.766,00 | 3.998,00 | 4.251,40 | 4.597,40 | 5.743,10 | 6.746,90 | 9.035,50 |
| 10,84 m | 3.964,60 | 4.208,90 | 4.474,70 | 4.836,40 | 6.037,10 | 7.121,60 | 9.557,30 |
| 11,18 m | 3.987,00 | 4.233,60 | 4.503,80 | 4.872,30 | 6.093,20 | 7.185,60 | 9.643,70 |
| 11,51 m | 4.122,80 | 4.378,30 | 4.655,30 | 5.054,10 | 6.303,00 | 7.444,80 | 9.964,60 |
| 11,84 m | 4.145,20 | 4.403,00 | 4.684,40 | 5.090,00 | 6.359,10 | 7.508,80 | 10.051,00 |
| 12,18 m | 4.281,00 | 4.547,70 | 4.835,90 | 5.253,80 | 6.586,90 | 7.750,00 | 10.389,90 |
| 12,51 m | 4.303,40 | 4.590,40 | 4.865,00 | 5.289,70 | 6.643,00 | 7.814,00 | 10.476,30 |

Anlageninhalt: ¹⁾

1 Konsolplatte, 1 Wandkonsole Typ 475 bis Ø 250, Typ 570 bei Ø 300, Typ 620 bei 400, 1 Putztür; 1 RA 90°, 1 Anschlussabdeckung, 1 bzw. 2 Normalrohre 331 mm, Normalrohre 666 mm, 2 Wandhalterungen bis Höhe 6,8 m, 3 Stk. bis 10,8 m, 4 Stk. bis 14,8 m (Wandabstand 50 mm), 1 Mündungsabschluss, Rapid fugendicht

Zubehör – als Zuschlag

Bodenmontage ²⁾
mit Fußteil

| | 140 | 160 | 180 | 200 | 250 | 300* | 400* |
|-----------------------|----------|----------|----------|----------|----------|----------|----------|
| alternativ | €/Anlage | €/Anlage | €/Anlage | €/Anlage | €/Anlage | €/Anlage | €/Anlage |
| Preisminderung | -64,50 | -63,30 | -56,60 | -52,10 | -42,10 | -68,20 | -109,30 |

Normalrohr
für RA-Verlängerung

| Baulängen | 140 | 160 | 180 | 200 | 250 | 300* | 400* |
|-----------|--------|--------|--------|--------|--------|--------|--------|
| €/St. | €/St. | €/St. | €/St. | €/St. | €/St. | €/St. | €/St. |
| 166 mm | 120,10 | 126,80 | 133,50 | 145,90 | 182,90 | 210,90 | 281,60 |
| 331 mm | 135,80 | 144,70 | 151,50 | 163,80 | 209,80 | 241,20 | 320,90 |
| 666 mm | 158,20 | 169,40 | 180,60 | 199,70 | 265,90 | 305,20 | 407,30 |

Obere Putztür

| | | | | | | | |
|-----------------|--------|--------|--------|--------|--------|--------|--------|
| komplett | 347,80 | 355,70 | 362,40 | 362,40 | 352,30 | 396,10 | 528,40 |
|-----------------|--------|--------|--------|--------|--------|--------|--------|

Wandhalterung statisch
inkl. 2 St. stat. Manschetten

| | 140 | 160 | 180 | 200 | 250 | 300* | 400* |
|-------------------|--------|--------|--------|--------|--------|----------|----------|
| €/Set | €/Set | €/Set | €/Set | €/Set | €/Set | €/Set | €/Set |
| (Wandabst. 50 mm) | 791,00 | 808,90 | 831,40 | 847,00 | 890,90 | 1.020,00 | 1.358,70 |

Dachdurchführung ³⁾

Ab 3° mit WAKAFLEX-Schürze!

| DN | 140 | 160 | 180 | 200 | 250 | 300* | 400* |
|--|--------|--------|--------|--------|--------|--------|--------|
| DN 0° | 195,20 | 195,20 | 222,20 | 222,20 | 259,20 | 297,30 | 343,30 |
| Hinweis: Rabattgruppe Edelstahl Zubehör | | | | | | | |
| DN 3° - 15° | 266,00 | 266,00 | 291,00 | 291,00 | 304,00 | – | – |
| DN 16° - 25° | 275,00 | 275,00 | 314,00 | 314,00 | 327,00 | – | – |
| DN 26° - 35° | 348,00 | 348,00 | 395,00 | 395,00 | 418,00 | – | – |
| DN 36° - 45° | 368,00 | 368,00 | 440,00 | 440,00 | 485,00 | – | – |

Regenkragen

| | | | | | | | |
|-----------------|-------|-------|-------|-------|-------|--------|--------|
| Aufpreis | 60,60 | 64,00 | 66,20 | 70,70 | 74,10 | 124,50 | 142,50 |
|-----------------|-------|-------|-------|-------|-------|--------|--------|

Einzelteile und weiteres Zubehör finden Sie in der Preisliste Schiedel Edelstahl- und Kunststoff-Schornsteinsysteme 2024 (gültig bis 31. März 2025) und Schiedel Edelstahl- und Kunststoff-Schornsteinsysteme 2025 (gültig ab 01. April 2025).

Hinweise:

Anschlusshöhen RA 90° ab OK. Konsolplatte: 1,03/1,36/1,69 m usw.

¹⁾ Bei Änderung der Normalrohre ändert sich der Anlagenpreis.

²⁾ Bei Bodenmontage erhöhen sich die Anlagen um je 0,35 m!

³⁾ Bei Bestellung bitte die Dachneigung angeben.

Angebot

Bestellung

ICS

KERASTAR

Schiedel GmbH & Co. KG
 Kundencenter Montage
 T 089 35409714
 E kc.de@schiedel.com

Bauvorhaben / Lieferanschrift

Baustoff-Fachhandel

Bauunternehmung

Anlieferung/Wunschtermin: _____ Avis: _____

Selbstabholung/Termin: _____ Bearbeitet: _____ Datum: _____

- Lichter Ø _____ mm
- Anlagenhöhe _____ m (gesamt)
 - Wandmontage
 - Bodenmontage
- Rauchrohranschluss
 - RA 90°
 - RA 45°
- Anschlusshöhe ca. _____ m
 (Achismaß ab OK, Wandkonsole, bzw. ab Boden)
- Wandabstand
 - 50 mm (Standard)
 - _____ mm
- RA-Verlängerung durch Außenwand
 - Wanddicke _____ mm
 - Wandmaterial
 - Mauerwerk
 - Holzständerbauweise
- Höhe über Dach _____ m ab oberster Wandhalterung
- Dachdurchführung ohne Dachneigung
 - 0° (Edelstahl)
- Dachdurchführung für Dachneigung mit WAKAFLEX-Schürze
 - 10° - 15°
 - 16° - 25°
 - 26° - 35°
 - 36° - 45°
 - Schürze: Schwarz
 - Schürze: Rot
- Regenkragen
- Zubehör

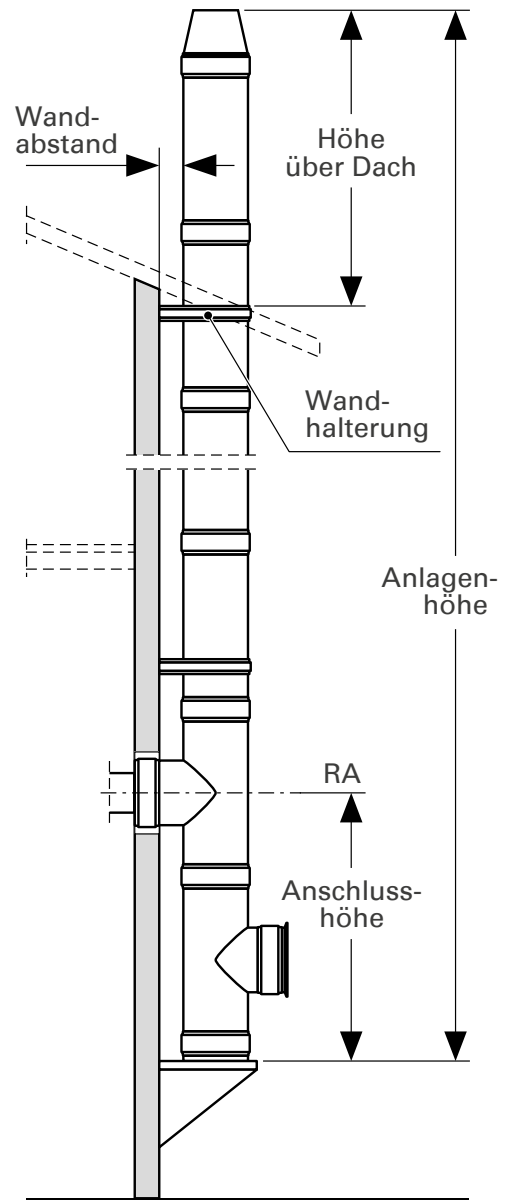



SCHIEDEL

Schiedel AVANT

Der Energiesparer für Brennwerttechnik im Unter-/Überdruckbetrieb

www.schiedel.de

Geschosshohe Elemente

einzügig



GESCHOSSHOCH



| Lichter Ø cm | 12 | 14 | 16 | 18 | 20 | 25 |
|-----------------------|----------|----------|----------|----------|----------|-----------|
| Typ | AVP 12 | AVP 14 | AVP 16 | AVP 18 | AVP 20 | AVP 25 |
| Außenmaß cm | 28/28 | 36/36 | 36/36 | 40/40 | 40/40 | 48/48 |
| €/Stgm. ¹⁾ | 405,10 | 452,70 | 467,20 | 555,80 | 577,90 | 753,40 |
| kg/Stgm. | 64 | 88 | 90 | 100 | 103 | 130 |
| Anlagenhöhe | €/Anlage | €/Anlage | €/Anlage | €/Anlage | €/Anlage | €/Anlage |
| 5,00 m | 4.231,20 | 4.530,40 | 4.627,90 | 5.141,80 | 5.287,60 | 6.232,50 |
| 5,33 m | 4.364,88 | 4.679,79 | 4.782,08 | 5.325,21 | 5.478,31 | 6.481,12 |
| 5,66 m | 4.498,57 | 4.829,18 | 4.936,25 | 5.508,63 | 5.669,01 | 6.729,74 |
| 6,00 m | 4.636,30 | 4.983,10 | 5.095,10 | 5.697,60 | 5.865,50 | 6.985,90 |
| 6,33 m | 4.769,98 | 5.132,49 | 5.249,28 | 5.881,01 | 6.056,21 | 7.234,52 |
| 6,66 m | 4.903,67 | 5.281,88 | 5.403,45 | 6.064,43 | 6.246,91 | 7.483,14 |
| 7,00 m | 5.041,40 | 5.435,80 | 5.562,30 | 6.253,40 | 6.443,40 | 7.739,30 |
| 7,33 m | 5.175,08 | 5.585,19 | 5.716,48 | 6.436,81 | 6.634,11 | 7.987,92 |
| 7,66 m | 5.308,77 | 5.734,58 | 5.870,65 | 6.620,23 | 6.824,81 | 8.236,54 |
| 8,00 m | 5.446,50 | 5.888,50 | 6.029,50 | 6.809,20 | 7.021,30 | 8.492,70 |
| 8,33 m | 5.580,18 | 6.037,89 | 6.183,68 | 6.992,61 | 7.212,01 | 8.741,32 |
| 8,66 m | 5.713,87 | 6.187,28 | 6.337,85 | 7.176,03 | 7.402,71 | 8.989,94 |
| 9,00 m | 5.851,60 | 6.341,20 | 6.496,70 | 7.365,00 | 7.599,20 | 9.246,10 |
| 9,33 m | 5.985,28 | 6.490,59 | 6.650,88 | 7.548,41 | 7.789,91 | 9.494,72 |
| 9,66 m | 6.118,97 | 6.639,98 | 6.805,05 | 7.731,83 | 7.980,61 | 9.743,34 |
| 10,00 m | 6.256,70 | 6.793,90 | 6.963,90 | 7.920,80 | 8.177,10 | 9.999,50 |
| 10,33 m | 6.390,38 | 6.943,29 | 7.118,08 | 8.104,21 | 8.367,81 | 10.248,12 |
| 10,66 m | 6.524,07 | 7.092,68 | 7.272,25 | 8.287,63 | 8.558,51 | 10.496,74 |
| 11,00 m | 6.661,80 | 7.246,60 | 7.431,10 | 8.476,60 | 8.755,00 | 10.752,90 |
| 11,33 m | 6.795,48 | 7.395,99 | 7.585,28 | 8.660,01 | 8.945,71 | 11.001,52 |
| 11,66 m | 6.929,17 | 7.545,38 | 7.739,45 | 8.843,43 | 9.136,41 | 11.250,14 |
| 12,00 m | 7.066,90 | 7.699,30 | 7.898,30 | 9.032,40 | 9.332,90 | 11.506,30 |
| 12,33 m | 7.200,58 | 7.848,69 | 8.052,48 | 9.215,81 | 9.523,61 | 11.754,92 |
| 12,66 m | 7.334,27 | 7.998,08 | 8.206,65 | 9.399,23 | 9.714,31 | 12.003,54 |

Anlageninhalt:

1 PARAT-Set für Fußsteil und Mündung inkl. Zuluftkopfplatte, 1 RA 90° mit Steckadapter und Anschlussblende, geschosshohe Elemente

Zubehör – als Zuschlag



obere Putztür

| | €/St. | €/St. | €/St. | €/St. | €/St. | €/St. |
|----------|--------|--------|--------|--------|--------|--------|
| komplett | 506,30 | 506,30 | 546,20 | 589,60 | 589,60 | 637,50 |

| | | | | |
|---|---|---|--|---|
|  |  |  |  |  |
| Biegesteife Ausführung | Versetzschlaufen ²⁾ Set: 4 Stück, SRd 12 | Schnornsteinhalter Standard | Schnornsteinhalter verstärkte Ausführung | Bauteil-Trennplatte für Deckendurchgang Dicke 5 mm, AM 33 x 50 cm, mit hoher Materialsteifigkeit, A1 nicht brennbar |
| 37,40 €/Stgm. | 213,60 €/Set | 273,50 €/St. | 329,60 €/St. | 42,50 €/St. (4 St.) 61,30 €/St. (6 St.) |

¹⁾ Richtpreis (Mantelstein, Profilrohr; Abstandshalter)

²⁾ Aus Haftungsgründen keine Rücknahme

Steckadapter AVANT

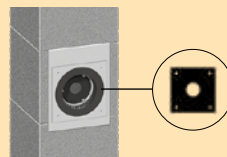
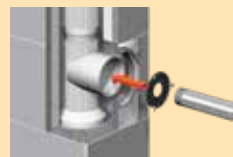

Steckadapter für Abgasanschluss

Silikon-Gegenblende als Ersatzteil für RA-Anschlussblende (Zuluft)

| Lichter Ø cm | Anschluss Ø cm | für Abgasleitung Ø mm | Art.-Nr. | €/St. | Blenden-Ø cm | für Zuluftleitung Ø mm | Gegenblende Ø mm | Gegenblende außen mm | Art.-Nr. | €/St. |
|------------------|----------------|-----------------------|----------|--------|--------------|------------------------|------------------|----------------------|-----------|-------|
| 8 ¹⁾ | 10 | 60-83 | 103244 | 88,40 | 15 | 100-140 | 90 | 190/190 | 900000213 | 14,20 |
| 10 ¹⁾ | 12 | 60-93 | 103245 | 88,40 | 15 | 100-140 | 90 | 190/190 | 900000213 | 14,20 |
| 12 | 14 | 60-113 | 100014 | 88,40 | 15 | 100-140 | 90 | 190/190 | 900000213 | 14,20 |
| 14 | 16 | 60-130 | 100016 | 88,40 | 19 | 100-180 | 90 | 230/230 | 900000214 | 20,80 |
| 16 | 18 | 80-144 | 100017 | 98,20 | 19 | 100-180 | 90 | 230/230 | 900000214 | 20,80 |
| 18 | 20 | 80-160 | 100015 | 106,60 | 23 | 180-220 | 170 | 270/270 | 900000215 | 25,00 |
| 20 | 22 | 50-160 | 100553 | 120,00 | 23 | 180-220 | 170 | 270/270 | 900000215 | 25,00 |
| 25 | 25 | 50-160 | 100554 | 130,90 | 26 | 230-250 | 220 | 300/300 | 900000216 | 32,10 |

¹⁾ Schiedel AVANT Ø 8 cm und Ø 10 cm: Nicht im aktuellen Lieferprogramm.

Schiedel Service

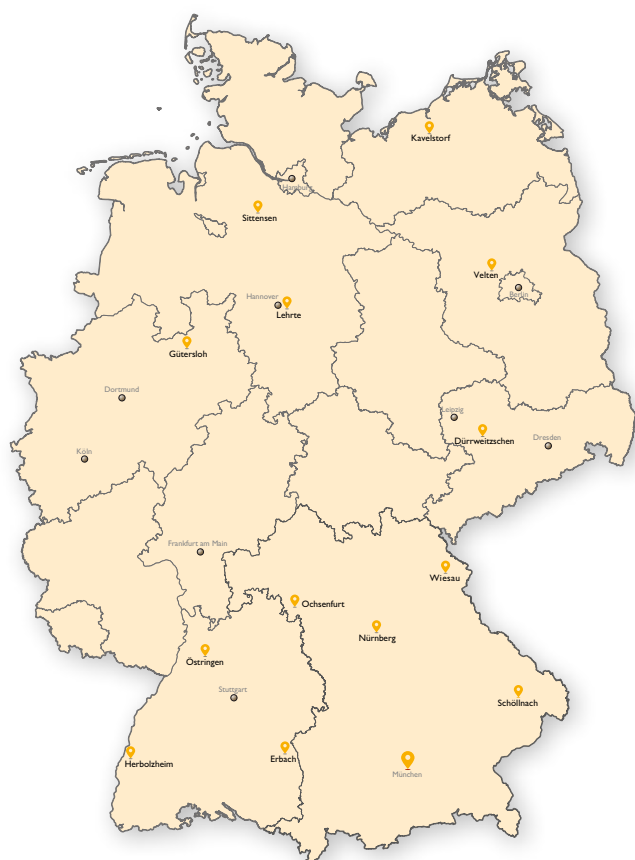

Schiedel GmbH & Co. KG

Schiedel Service

■ Hauptverwaltung

Lerchenstraße 9, D-80995 München,
E-Mail: info.de@schiedel.com

■ Kundencenter Montage

Telefon 089-354 09-714, Telefax: 089-354 09-344
E-Mail: kc.de@schiedel.com

■ Kundencenter PARAT

PARAT

Telefon 089-354 09-755, Telefax 089-354 09-348
E-Mail: parat.gruppe@schiedel.com

PARAT Fertighaus

Telefon 089-354 09-666
E-Mail: fh.de@schiedel.com

■ Kundenservice

Anwendungstechnik/ Technische Beratung

Telefon: 089-354 09-710, Telefax: 089-354 09-347
E-Mail: anwendungstechnik.de@schiedel.com

Kundendienst

Telefon 089-354 09-555, Telefax: 089-354 09-115
E-Mail: kundendienst.de@schiedel.com

Ihren persönlichen Schiedel Verkaufsberater finden Sie unter:
www.schiedel.de durch Eingabe Ihrer Postleitzahl.

Schiedel Lagerstandorte

04668 Dürreweitzschen
Am Wachhübel 2
Telefon 089-354 09-714
Telefax 089-354 09-344

16727 Velten
c/o Schmalz + Schön
Logistics GmbH
Industriestraße 9
Telefon 089-354 09-714
Telefax 089-354 09-344

18196 Kavelstorf
c/o Spedition
Homtrans Service
GmbH & Co. KG
Am Rieck Logistikpark 1
Telefon 089-354 09-714
Telefax 089-354 09-344

27419 Sittensen
Heidornweg 3
Telefon 089-354 09-714
Telefax 089-354 09-344

31275 Lehrte-Ahlten
c/o P&A Store
Lager Hannover
Mergelfeld 25
Telefon 089-354 09-714
Telefax 089-354 09-344

33332 Gütersloh
c/o S-D-S
Transport & Logistik
Wiedenbrücker Str. 50
Telefon 089-354 09-714
Telefax 089-354 09-344

76684 Östringen
c/o Rothermel
Warehousing GmbH
Industriestraße 1
Telefon 089-354 09-714
Telefax 089-354 09-344

79336 Herbolzheim
c/o Rhenus-Wehrle GmbH
Niederwaldstraße 3
Telefon 089-354 09-714
Telefax 089-354 09-344

89155 Erbach
An der Donaubrücke 2
Telefon 089-354 09-714
Telefax 089-354 09-344

90475 Nürnberg
c/o Steinbach GmbH
Am Tower 17
Telefon 089-354 09-714
Telefax 089-354 09-344

94508 Schöllnach
Emminger Straße 1
Telefon 089-354 09-714
Telefax 089-354 09-344

95676 Wiesau
Hauptstraße 66
Telefon 089-354 09-714
Telefax 089-354 09-344

97199 Ochsenfurt
c/o Lindner GmbH
Mainau C3
Telefon 089-354 09-714
Telefax 089-354 09-344



TIPP:

Schiedel Angebots- und Bestellformulare finden Sie im **Downloadbereich** unter www.schiedel.de

Schiedel Kundendienst

Leistungsübersicht Schornstein- und Ofentechnik

Schornsteintechnik

| | | | |
|---|---|---|--|
| Prüfung des Schornsteins | Putztüranschluss nachträglich einbauen | Putztüranschluss dauerhaft schließen und neu einbauen | Rauchrohranschluss RA 90° nachträglich einbauen |
| Art.-Nr. €/Anlage | Art.-Nr. €/St. | Art.-Nr. €/St. | Art.-Nr. €/St. |
| 930000128 Auf Anfrage | 930000129 785,00 | 930000131 936,00 | 930000132 679,00 |
| Rauchrohranschluss nachträglich schließen | Rauchrohranschluss dauerhaft schließen und neu einbauen | RA / PA versetzen (auf gleiche Höhe) | Rohrsäule reparieren bei Beschädigung (Höhe 1,0 m) |
| Art.-Nr. €/St. | Art.-Nr. €/St. | Art.-Nr. €/St. | Art.-Nr. €/St. |
| 930000133 Auf Anfrage | 930000134 898,00 | 930000155 1.188,00 | 930000146 990,00 |
| Rohrsäule reparieren und Anschluss herstellen | Rohrsäule nachdichten (einzelner Fugenbereich) | Einbau von Kleinteilen Material extra | |
| Art.-Nr. €/St. | Art.-Nr. €/Stgm. | Art.-Nr. €/St. | |
| 930000147 1.250,00 | 930000148 Auf Anfrage | 930000154 Auf Anfrage | |

Anwendungstechnik

| | | | |
|--|---------------------------------------|--------------------------------------|--------------------------------------|
| Querschnittsbemessung des Schornsteins | VDI Berechnung ohne Umfeldbetrachtung | VDI Berechnung mit Umfeldbetrachtung | Bearbeitungsgebühr Anwendungstechnik |
| Art.-Nr. €/St. | Art.-Nr. €/St. | Art.-Nr. €/St. | Art.-Nr. €/St. |
| 930000180 107,00 | 930000143 169,00 | Auf Anfrage | 930000136 Auf Anfrage |

Ofentechnik

| | |
|---|---|
| KINGFIRE Ofeneinsatz ^{1) 2)} nachträglicher Einbau der Modelle LINEARE SC, RONDO SC und CLASSICO S | KINGFIRE Ofeneinsatz ^{1) 2)} nachträglicher Einbau des Modells GRANDE SC, KANTO SC |
| Art.-Nr. €/St. | Art.-Nr. €/St. |
| 930000175 705,00 | 930000332 995,00 |

¹⁾ Transport und Einbau im ebenerdigen Erdgeschoss (max. 2 Stufen)

²⁾ Transport und Einbau in unterschiedlichen Etagen durch bauseitige Helfer oder auf Anfrage

| | | |
|--|--|--|
| Montage und Inbetriebnahme INFlame! Abbrandsteuerung Nachrüstung | Montage und Inbetriebnahme INFlame! Abbrandsteuerung bei Ofenmontage | Inbetriebnahme LEDA LUC Druckwächter ³⁾ elektrische Anschlüsse bauseits bei Ofenmontage |
| Art.-Nr. €/St. | Art.-Nr. €/St. | Art.-Nr. €/St. |
| Auf Anfrage | 600,00 | 930000338 600,00 |

³⁾ Eine Inbetriebnahme erfolgt nur von Druckwächtern, die über Schiedel bezogen wurden.

TIPP:

Sie brauchen Hilfe bei der Montage-Ausführung oder haben eine Reparatur, Sanierung oder Instandsetzung? – **Kein Problem!** Unsere **Schornstein-Profis** helfen Ihnen gerne weiter.

Anfragen und weitere Informationen unter: kundendienst.de@schiedel.com

HINWEISE: Die o.g. Montage-Positionen sind gültig für die Schiedel Schornsteine I.W. Ø 12 - 20 cm. Preise der Rubrik „Schornsteintechnik“ inkl. Material, An- und Abfahrt, zzgl. gesetzl. MwSt. Für den Einsatz unserer Servicetechniker; bei Fehlfahrten oder bei einer Ausführung vor Ort festgestellter Abweichung der in unserem Angebot hinterlegten Leistung, erlauben wir uns, soweit nicht anders vereinbart, folgende Abrechnungssätze in Rechnung zu stellen:

- Anfahrt pro Kilometer 1,52 €/netto
- Fahrzeit für An- und Abfahrt 78,00 €/netto
- Arbeitszeit vor Ort 78,00 €/netto

Bitte beachten Sie, dass die oben angegebenen Preise für **Dienstleistungen aus dem Bereich Schornstein- und Ofentechnik nicht rabattier- bzw. skontierfähig** sind. Die angegebenen Preise beinhalten bereits benötigtes Material für die jeweils beschriebene Leistung. Ein zusätzlicher Materialaufwand wird separat kalkuliert.

Zufuhrentgelte

je Entladestelle¹⁾

■ ABSOLUT, SIH, AVANT, MULTI, SIK, SEK, Zubehör

| Gewicht | kg | kg | €/pauschal |
|---------|-------|------------|------------|
| | 0 | bis 400 | 320,00 |
| | 401 | bis 2.500 | 280,00 |
| | 2.501 | bis 5.000 | 370,00 |
| | | über 5.000 | 555,00 |

■ PARAT Systeme, Zubehör

| | | |
|-----------|------------|--------|
| Je Anlage | €/pauschal | 375,00 |
|-----------|------------|--------|

■ Stülpköpfe, Edelstahlauflätze, Ofeneinsätze

| | | |
|----------------|------------|--------|
| (nachträglich) | | |
| Je Palette | €/pauschal | 180,00 |

■ Stückgut (Einzellieferung)

| | | |
|------------|------------|--------|
| 1 Paletten | €/pauschal | 190,00 |
|------------|------------|--------|

■ Expressaufschlag Stückgut (bei Bestellung bis 10:00 Uhr)

| | | |
|--|------------|-------|
| | €/pauschal | 99,00 |
|--|------------|-------|

■ Paketdienst

| | | |
|---|-------------|--|
| Standard (Lieferzeit ca. 2-3 AT) | €/pauschal | |
| • Versand von Klein-, Zubehör- und Ersatzteilen bis 8 kg | 9,50 | |
| • Versand „Standard“ bis 35 kg und/oder ab einem Listenpreis von 150 € | 21,00 | |
| • Versand von bruchgefährdeten Klein- und/oder Großteilen | Auf Anfrage | |

■ DPD Express bei Bestellung bis 10.00 Uhr

| | |
|--|-------|
| Zustellung im Laufe des folgenden Arbeitstages | 39,00 |
|--|-------|

■ Gebühr für Euro-Paletten

| | | |
|---|------------|-------|
| Je Palette | €/pauschal | 14,50 |
| (bei frachtfreier Rückgabe erfolgt Gutschrift über € 12,50) | | |
| • Eine Gutschrift erfolgt nur für unbeschädigte und angelieferte Euro-Paletten sowie jeweils nur in den Mengen, die im jeweiligen Zeitraum von Schiedel bezogen wurden. | | |
| • Ein Palettentausch auf der Baustelle ist nicht möglich. | | |

¹⁾Entladung bis Bordsteinkante

WICHTIGE INFORMATIONEN

- **Frachtsätze:** Bei Lieferung durch Schiedel gelten die angegebenen Frachtsätze innerhalb Deutschland (ohne Inseln und Bergstationen) bis Bordsteinkante.
- **Lieferform:** Bei Anlieferung von Schornsteinelementen und Schornsteinköpfen auf Paletten: Leihgebühr je Euro-Palette € 14,50. Leihgebühr für Aufsetzrahmen € 80,- je Stück. (Euro-Paletten werden nur im Umfang der eigenen Lieferung gutgeschrieben.)
- **Lieferzeit:** Für auftragsbezogene Schornsteinelemente und Schornsteinköpfe beträgt die Lieferzeit ab Auftragseingang 10 Arbeitstage. Für werkseitige Schornsteinverkleidungen verlängert sich die Lieferzeit um 4 Arbeitstage.
- **Warenrücknahme:** Bei Warenrücknahme bzw. Umtausch wird ein Kostenbeitrag von mind. 20% verrechnet. Bei auftragsgefertigten Produkten ist eine Warenrücknahme nicht möglich.
- **Preise:** Die Preise aller aufgeführten Produkte gelten ab Werk – LKW verladen. Die Preise beinhalten keinen Rohstoffzuschlag. Evtl. kann im Laufe der Gültigkeit ein Zuschlag notwendig werden. Mit dem Erscheinen dieser Preisliste verlieren alle vorhergehenden ihre Gültigkeit.
- **Kostenfreier Service:** Beratungsleistungen rund um den Schornstein/Ofen.
- **Gewichtstoleranz:** ± 10%
Es gelten unsere Liefer- und Zahlungsbedingungen.

HINWEIS: Abholungen und Warenrücklieferungen sind in der Hauptverwaltung München nicht möglich.

ALLGEMEINE LIEFERBEDINGUNGEN

Alle Verkäufe und Lieferungen unserer Erzeugnisse erfolgen im kaufmännischen Geschäftsverkehr stets aufgrund unserer „Allgemeinen Lieferbedingungen“ in ihrer jeweils gültigen Fassung. Diese können Sie jederzeit sowohl auf unserer Internetseite www.schiedel.de im Menüpunkt „Impressum“ einsehen und ausdrucken, als auch schriftlich unter der Adresse „Schiedel GmbH & Co. KG, Marketing Services, Lerchenstraße 9, 80995 München“ anfordern. Bei schriftlicher Anforderung erfolgt die Zusendung auf dem Postweg.

Impressum

Herausgeber:
Schiedel GmbH & Co. KG, Lerchenstraße 9, D-80995 München
 T +49 (0)89 3 54 09-0, E info.de@schiedel.com
www.schiedel.de

Sitz der Gesellschaft:

München, Registergericht: München HRA 51609
 USt.-Id. Nr.: DE 1307 43033, USt.-Nr.: 143/563/80151

Pers. haftende Gesellschafterin:

Schiedel Beteiligungsgesellschaft mbH

Sitz der Gesellschaft:

München, Registergericht: München HRB 45 335

Geschäftsführer:

Alberto Kölmel (Vors.), Johannes Kistler, Alexey Paliivets

Nachdruck oder Vervielfältigung auch auszugsweise nur mit Genehmigung der Schiedel GmbH & Co. KG.

Technische Änderungen, Modellabweichungen, Satz- und Druckfehler vorbehalten.

Notizen

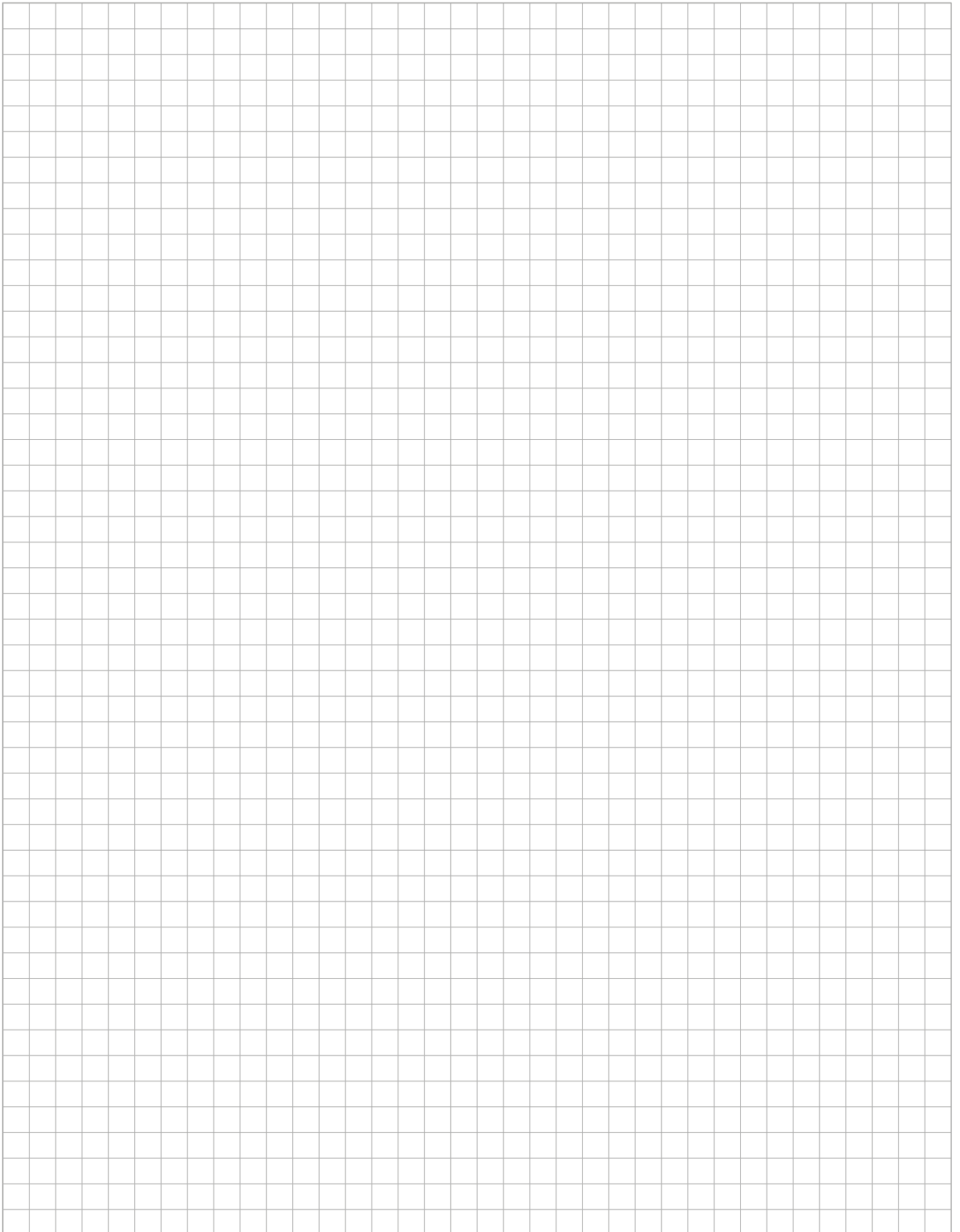

Alle **KINGFIRE SC** Modelle
optional mit **Abbrandsteuerung**

6 Modelle für Ihren persönlichen KINGFIRE



CLASSICO S (Scheitholz)

Im klassischen Design mit scharfer Metallfront erhältlich.

RONDO SC (Scheitholz)

Leicht abgerundete schwarze Heizzür für noch größeren Einblick ins Feuer.

GRANDE SC (Scheitholz)

Der optimale Raumteiler mit dreiteiligem Sichtfenster und schwarzer Stahl-Designverkleidung.

LINEARE SC **Stahl** (Scheitholz)

Geradliniges Design mit eleganter schwarzer Stahlfront.

LINEARE SC **Glas** (Scheitholz)

Geradliniges Design mit durchgehender schwarzer Glasfront.

KANTO SC **PLANO / PODIO** (Scheitholz)

Eck-Ofensystem in zwei schwarzen Design-Varianten mit hochschiebbarer Tür.

SCHIEDEL

Schornsteine, Öfen und Lüftungslösungen
entwickelt für Ihr Leben.

Schiedel GmbH & Co. KG
Lerchenstraße 9
D-80995 München
T +49 (0)89 35409-0

info.de@schiedel.com
www.schiedel.de



www.blauer-engel.de/uz195

A **stañdard**
INDUSTRIES COMPANY