

Schiedel ICS

Návod k osazení – Dvouplášťový systém Schiedel

SCHIEDEL

ICS



Schiedel ICS

Dvouplášťový systém od společnosti Schiedel

Konstrukční uspořádání

Dvouplášťové konstrukční uspořádání

Schiedel ICS je dvouplášťový kouřový systém vyrobený z ušlechtilé oceli, s průběžnou tepelnou izolací, v konstrukčním uspořádání z jednotlivých prvků.

Konstrukční uspořádání vnitřní trubky

Vnitřní trubka je vyrobená z ušlechtilé oceli (číslo materiálu 1.4404) a je průběžně svařená tupým svarem. Trubka nabízí ochranu proti korozi a proti požáru sazí.

(Tloušťky stěn, varianty – viz strana 3.)

Těsnící kroužky pro přetlakový provoz

Pro přetlakový provoz až do 200 Pa a pro maximální teplotu kouřových plynů 200°C jsou k dispozici těsnící kroužky pro světlé průměry Ø 80 mm až 700 mm:

- Viton (až do Ø 350)
- Silikon (od Ø 400)

Tepelná izolace

Požadovaná tepelná ochrana se zajišťuje pomocí vysoce hodnotné tepelné izolace z minerálních vláken (d = 25 mm).

Na základě požadavku je možné dodávat kouřový systém ICS také i s tepelnou izolací d = 50 mm.

(Varianty 1 a 2, viz strana 3.)

Vnější trubka

Vnější trubka systému Schiedel ICS je vytvořena z ušlechtilé oceli (materiál číslo 1.4301), je vyleštěná do vysokého lesku, a přebírá statické zatížení.

(Tloušťky stěn – viz strana 3.)

Spojovací systém se spojením na nástrčné nátrubky

Spojovací systém využívá spojení na nástrčné nátrubky, se zabudovanými svěrnými pásky s dvojitou zalemovanou drážkou, a při použití dvojnásobných šroubových spojovacích prvků poskytuje rychlé a spolehlivé namontování.

Šikvné trubkové prvky

Trubkové prvky systému Schiedel ICS se mohou dodávat v šikvných konstrukčních výškách 955 mm, 455 mm, 205 mm a 155 mm.

Oblast nasazení

Systém ICS je vhodný pro veškerá paliva, u olejových a plynových topenišť je vhodný pro podtlak i pro přetlak, a současně přitom není citlivý na vlhkost. Při nasazení s tuhými palivy se může systém ICS používat v podtlakovém režimu a pro suchý způsob provozu (FE).



Rozměry a hmotnosti

vnitřní Ø mm	80	100	130	150	180	200	230	250	300	350	400	450	500	600	700
kg/stgm	4,5	5,0	6,5	7,0	8,0	9,0	10,0	11,0	12,5	14,5	16,5	19,5	21,5	26,0	30,0

(kg/stgm = kilogramy na běžný metr výšky)

Technické údaje pro systém Schiedel ICS

způsob provozu	podtlak, přetlak, suchý způsob provozu a mokřý způsob provozu
palivo	olej, plyn, tuhá paliva
provozní teplota	až do 450°C, suchý způsob provozu / mokřý způsob provozu
vnitřní trubka	číslo materiálu 1.4404, tloušťka materiálu 0,5 / 0,6 mm, alternativně 1,0 mm (viz strana 3)
vnější trubka	číslo materiálu 1.4301, tloušťka materiálu 0,5 – 0,7 mm, leštěno (viz strana 3)
tepelná izolace	25 mm, alternativně 50 mm

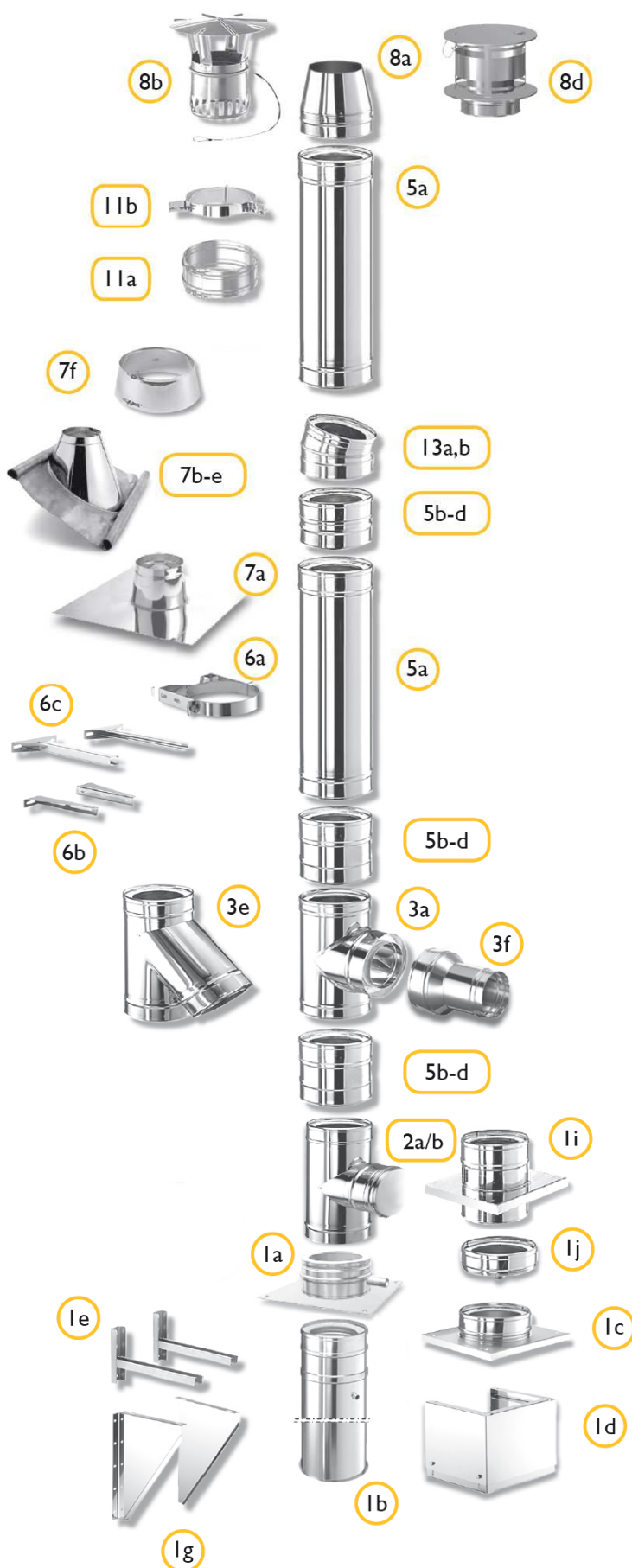

Schiedel ICS

Dvouplášťový systém od společnosti Schiedel

Dokonale navzájem k sobě sladěné systémové konstrukční díly

- 1a ICS základní deska, montáž na podlahu
- 1b ICS patový díl pro montáž na podlahu
- 1c ICS základní deska, odtok kondenzátu směrem dolů
- 1d ICS teleskopická podpěra
- 1e ICS montážní kolejničky pro stěnovou montáž (pár)
- 1g ICS konzolový plech pro stěnovou montáž
- 1i ICS mezilehlá podpěra
- 1j ICS miska pro kondenzát, s odtokem
- 2a/b ICS čistící přípojka
- 3a ICS kus „T“ 90°
- 3e ICS kus „T“ 45°
- 3f ICS připojovací přechod
- 5a ICS trubkový prvek 955
- 5b ICS trubkový prvek 455
- 5c ICS trubkový prvek 205
- 5d ICS trubkový prvek 155
- 6a ICS stěnový držák
- 6b ICS prodlužovací kus pro stěnový držák, malý
- 6c ICS prodlužovací kus pro stěnový držák
- 7a ICS střešní průchodka 0°
- 7b-e ICS střešní průchodka 3-45°
- 7f ICS dešťový límec
- 8a ICS komínová hlava
- 8b ICS dešťová stříška (až do Ø 300)
- 8c ICS dešťová stříška (od Ø 350), bez vyobrazení
- 8d ICS komínová hlava, včetně dešťového zakrytí
- 11a ICS statická svěrná páska
- 11b ICS lankový kotvicí kroužek
- 13a ICS oblouk 15°
- 13b ICS oblouk 30°

Upozornění:

Přiřazení čísel jako stránky v ceníku.
Je potřeba dodržovat místní stavební předpisy!

Standardní provedení:

- Tloušťka stěny vnitřní trubky:
při Ø 80 mm až 350 mm = 0,5 mm
při Ø 400 mm až 700 mm = 0,6 mm
- Tepelná izolace = 25 mm
- Tloušťka stěny vnější trubky:
při Ø 80 mm až 350 mm = 0,5 mm
při Ø 400 mm až 500 mm = 0,6 mm
při Ø 600 mm až 700 mm = 0,7 mm

Varianta 1:

(až od Ø 150 mm, s výjimkou Ø 230 mm) jako standardní provedení, ale:

- tepelná izolace = 50 mm
- příplatek = +10%

Varianta 2:

(až od Ø 150 mm, s výjimkou Ø 230 mm)

- tloušťka stěny vnitřní trubky = 1,0 mm
- tepelná izolace = 50 mm
- příplatek = +25%

Obsah

Bezpečnostní pokyny / plánovací pokyny	5
Bezpečnostní pokyny	5
Plánovací pokyny / pokyny pro statické plánování	6
Patková konstrukce – montáž na podlahu	9
S použitím „základní desky pro montáž na podlahu“	9
S použitím „patkového dílu pro montáž na podlahu (s možností zkrácení)“	9
Patková konstrukce – montáž na stěnu	10
S použitím „montážních kolejničků a základní desky“	10
S použitím „konzolového plechu a základní desky“	12
Přípojka čisticích dvířek	13
Přípojka čisticích dvířek při montáži na podlahu	13
Přípojka čisticích dvířek při montáži na stěnu	13
Vnitřní kryt, přípojka hranatých čisticích dvířek	13
Přípojky kouřových trubek a možnosti pro připojení	14
Přípojky kouřových trubek (úhly 90°, 85°, 45°)	14
Možnosti pro připojení (úhly 90°, 85°, 45°)	14
Standardní postup osazení	14
Stěnové držáky	15
Stěnový držák	15
Prodloužení pro stěnový držák, typ L1 – L4	15
Střešní průchodka	16
Realizace vyústění	17
Schválení (CE), pokyny pro označení produktu	18

Bezpečnostní pokyny / plánovací pokyny

Bezpečnostní pokyny

Přípravná opatření na straně stavby

(Montáž na základy poskytnuté ze strany stavby)



1.
Před zahájením montáže postavte lešení, a přijměte ochranná opatření k provedení montáže.

Dodržujte bezpečnostní předpisy!



2.
Viz bod 1.



Bezpodmínečně dodržujte pokyny o odlehlostech k hořlavým konstrukčním materiálům a zpracovatelské pokyny pro stěnovou průchodku IGNIS PROTECT!

Vždy je potřeba na místě ověřit vhodnost daného podkladu pro upevnění stěnového držáku, a tento je potřeba naplánovat v souladu s technickou praxí. Dále je potřeba dodržovat pokyny ke statické, silám hmoždinkového připojení a větrným zónám! Viz k tomu také plánovací pokyny!



- Konstrukční díly z ušlechtilé oceli se smějí zpracovávat výhradně jen s vhodnými čistými rukavicemi!
- Konstrukční díly z ušlechtilé oceli se smějí montovat výhradně jen s použitím vhodných nástrojů!

Při řezání a vrtání je potřeba přijmout patřičná ochranná opatření.

Kromě toho se má používat mokré řezání nebo zařízení pro odsávání prachu



Pokyny k bezpečnosti a ochraně zdraví při práci

Mnoho stavebních produktů, a rovněž komínové prvky, jsou vyrobené na základě použití přírodních materiálů, které obsahují částičky krystalického křemene. Při strojním zpracování těchto produktů, jako je jejich řezání nebo vrtání, dochází k uvolňování vdechnutelných částiček křemenného prachu. V případě vyššího prachového zatížení a při dlouhodobější expozici může dojít k poškození plic (silikóza), a v důsledku onemocnění silikózou se zvyšuje riziko onemocnění rakovinou plic.

JE POTŘEBA DODRŽOVAT NÁSLEDUJÍCÍ OCHRANNÁ OPATŘENÍ:

Při řezání a vrtání je potřeba nosit masku třídy P3/FFP3 pro ochranu dýchání. Kromě toho je potřeba nasazovat zařízení pro mokré řezání nebo zařízení s odsáváním prachu.



ochrana očí



maska P3/FFP3



ochrana sluchu

- Odvod k odpadovému kanálu pro kondenzovanou vodu a pro srážkovou vodu musí být opatřený ze strany stavby!
- Je potřeba dodržovat předpisy podle předpisů vodního práva.
- Po vyhotovení je potřeba ověřit funkci a těsnost celého odvodu, včetně dílů montovaných ve výrobním podniku, a potom se dále tyto části musejí pravidelně kontrolovat, a popřípadě vyčistit.
- Je potřeba věnovat pozornost vodnímu uzávěru (sifón) s uzavírací výškou vody přinejmenším 10 cm.
- Odvodní vedení a vodní uzávěr (sifón) se musejí vést v nemrazovém provedení.



3.
V případě potřeby při montáži na podlahu: Ze strany stavby vyhotovený únosný a nemrazově založený základ, s přípojkou pro odtok kondenzátu (především ve vnitřní oblasti); plánovaný průběh kouřového zařízení s vyměřením pomocí vodováhy a s vyznačením (dodržujte odlehlost k hořlavým dílům, viz k tomu plánovací pokyny).

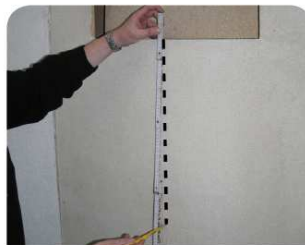

4.
Před zahájením montáže stanovte požadovanou výšku přípojky kouřové trubky a vyhotovte požadovaný průraz stěny (viz k tomu plánovací pokyny).

POZOR:

Nesmí přitom dojít k zeslabení nosných konstrukčních dílů! V případě nevyjasněných poměrů je bezpodmínečně nutné projednat tuto záležitost s příslušným statikem!

Schiedel ICS

Dvouplášťový systém od společnosti Schiedel

Plánovací pokyny / pokyny pro statické plánování

Uspořádání systému ICS v budově / na budově

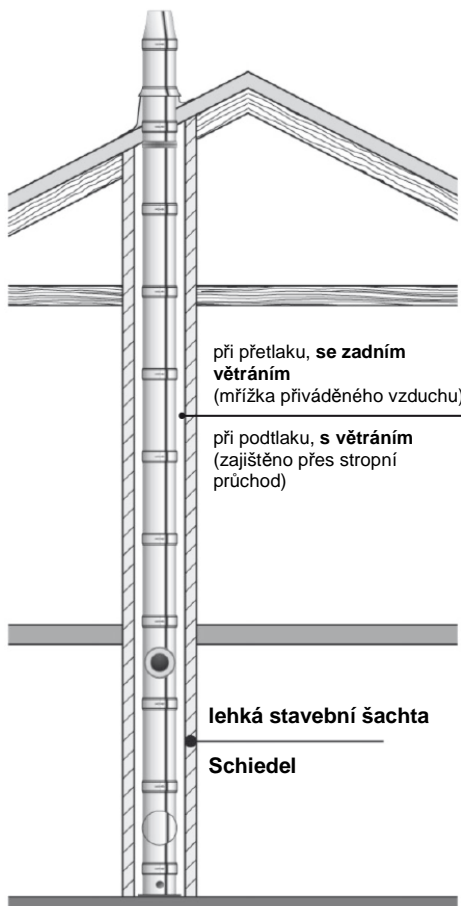

ICS V BUDOVĚ

Z důvodů protipožární ochrany je nezbytně nutné použití certifikovaného opláštění (lehká stavební šachta Schiedel).

Je potřeba dodržovat v dané zemi platná zákonná ustanovení!

Zde se mohou vyskytovat odchylky pro jednotlivé spolkové země (například: směrnice OIB = Rakouský institut pro stavební techniku).

ODTOK KONDENZÁTU

Odtok kondenzátu na patce komínu musí být všeobecně napojený na domovní kanalizaci, protože i při nasazení tuhých paliv může v komínu vznikat vlhkost, popřípadě se zde může vyskytovat voda ze srážek.

Přípojka hrdla odtoku kondenzátu na domovní kanalizaci se musí uskutečnit ze strany stavby.

ODLEHLOSTI K HOŘLAVÝM DÍLŮM (při použití větrání)

Při montáži systému ICS je potřeba věnovat pozornost tomu, aby minimální odlehlost k hořlavým konstrukčním dílům při použití větrání činila 5 cm *.

PROSTUPOVÁNÍ STĚN, STROPŮ A STŘECH

Při prostupování se systémem ICS přes stěny, stropy a střechy z hořlavých stavebních materiálů, anebo s hořlavými součástmi, je potřeba mezilehlé prostory k systému ICS v okruhu minimálně 20 cm:

- vytvořit z nehořlavého, tvarově stálého materiálu, s malou tepelnou vodivostí, jako je například lehký beton
- popřípadě zajistit s použitím ochranné trubky z nehořlavého, tvarově stálého materiálu.

Při prostupování střešních přesahů se může odlehlost zmenšit na 5 cm *, když je prstencová mezera mezi vnější hranou systému ICS a hořlavými konstrukčními díly stále větraná.

OCHRANA PROTI DOTYKU

Při provozu na tuhá paliva se požaduje ochrana proti dotyku (na dílech, kde může dojít k dotyku).

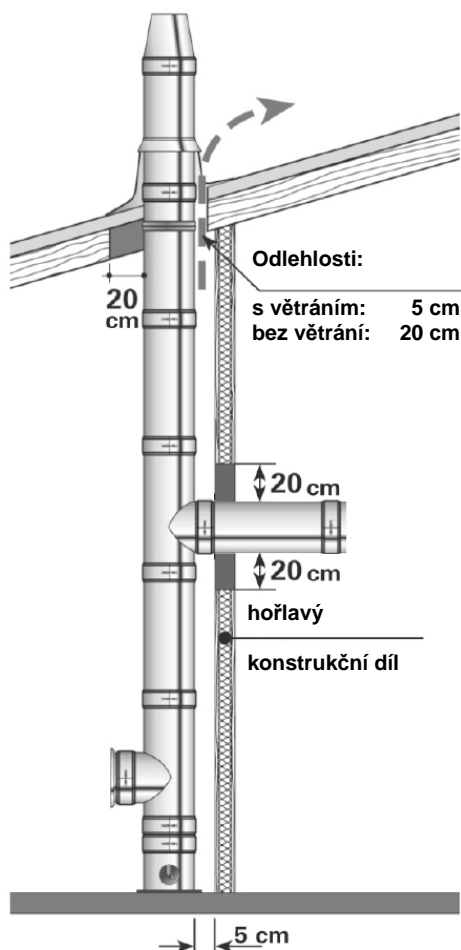

Odlehlost s větráním: 5 cm*
pevné palivo

Odlehlost bez větrání: 20 cm
například plochá střecha

- * Ø 80-300: 5 cm
- Ø 350-450: 7,5 cm
- Ø 500-600: 10 cm
- Ø 650-700: 20 cm

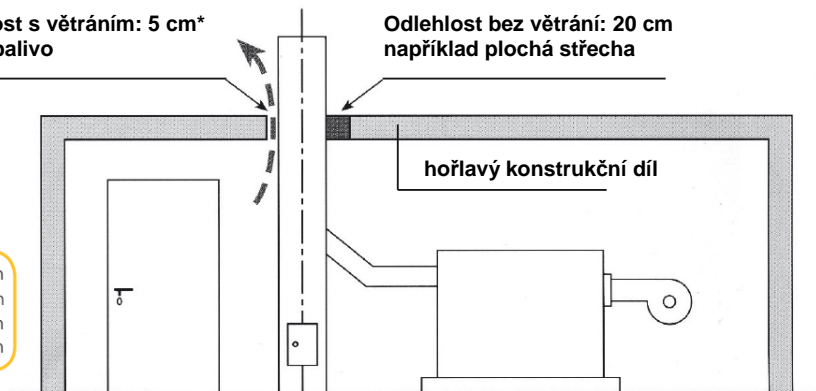

VÝŠKY PRO NAPOJENÍ

Varianta pro montáž na podlahu

Výšky pro napojení při montáži na podlahu *

ICS jmenovitý průměr Ø	80	100	130	150	180	200	230	250	300	350	400	450	500	600	700
bez trubky (a to PA a RA)	509	509	592	609	609	659	659	759	802	877	1085	1110	1135	1185	1235
s trubkou 205 mm (a to PA a RA)	714	714	797	814	814	864	864	964	1007	1082	1290	1315	1340	1390	1440
s trubkou 455 mm (a to PA a RA)	964	964	1047	1064	1064	1114	1114	1214	1257	1332	1540	1565	1590	1640	1690
s trubkou 955 mm (a to PA a RA)	1464	1464	1547	1564	1564	1614	1614	1714	1757	1832	2040	2065	2090	2140	2190
Y	216	216	216	225	225	250	250	300	320	348	425	425	425	425	425

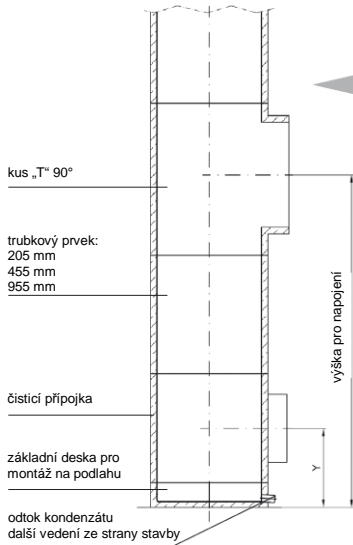

Varianta pro stěnovou montáž

Výšky pro napojení při stěnové montáži

ICS jmenovitý průměr Ø	80	100	130	150	180	200	230	250	300	350	400	450	500	600	700
bez trubky (a to PA a RA)	511	511	594	611	611	661	661	761	804	879	1087	1112	1137	1187	1237
s trubkou 205 mm (a to PA a RA)	716	716	799	816	816	866	866	966	1009	1084	1292	1317	1342	1392	1442
s trubkou 455 mm (a to PA a RA)	966	966	1049	1066	1066	1116	1116	1216	1259	1334	1542	1567	1592	1642	1692
s trubkou 955 mm (a to PA a RA)	1466	1466	1549	1566	1566	1616	1616	1716	1759	1834	2042	2067	2092	2142	2192
Y	218	218	218	227	227	252	252	302	322	350	427	427	427	427	427

* Veškeré rozměry jsou počítané s použitím „základní desky pro montáž na podlahu“ (95 mm).

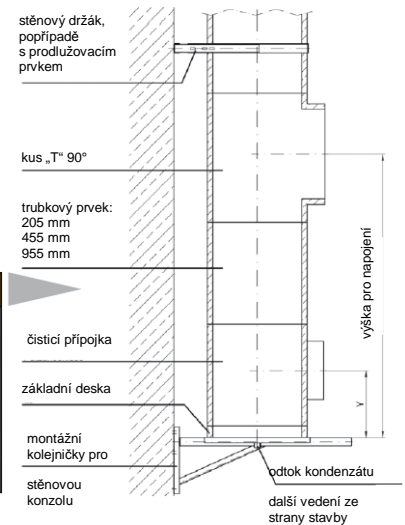

ICS – STĚNOVÉ PRŮCHODKY

IGNIS PROTECT

Příklad: Dřevěná hrázdná stěna
Tepelná izolace

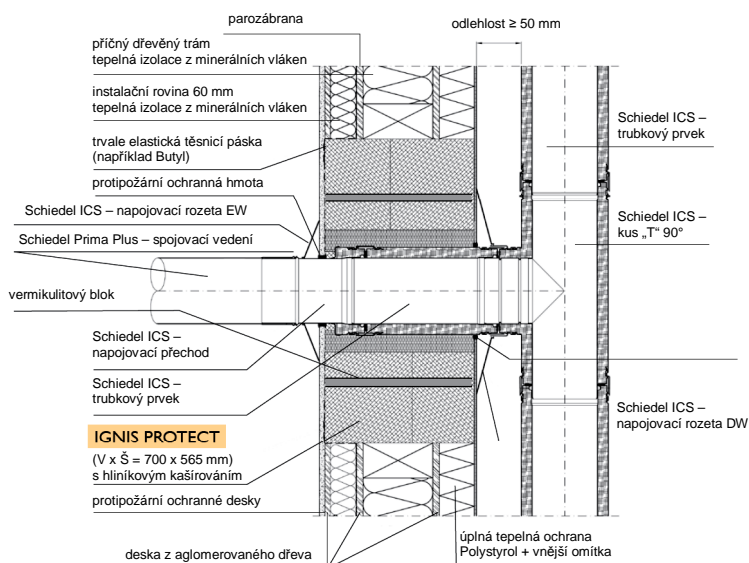

PLÁŠŤOVÁ TRUBKA

Příklad: Cihlová stavba s tepelnou izolací
(kompozitní tepelně izolační systém)

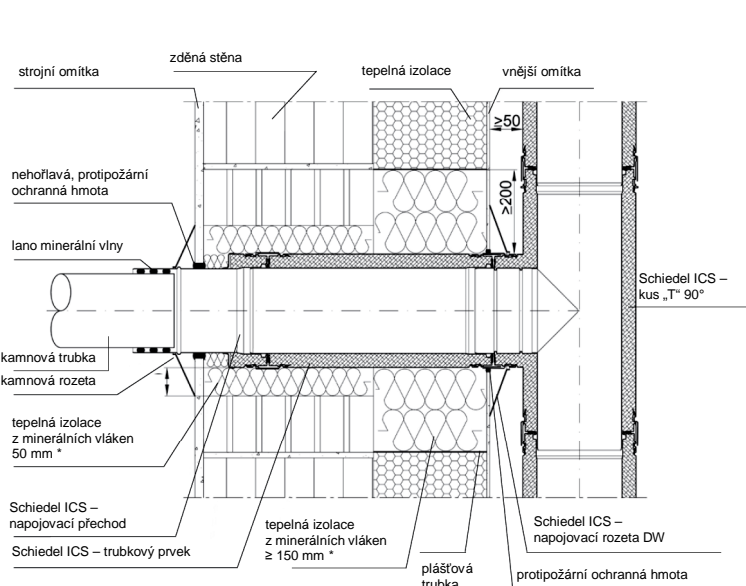

* Jmenovitá hustota přinejmenším 100 kg/m³, tepelná vodivost < 0,04 W/m. K.

* Jmenovitá hustota přinejmenším 100 kg/m³, tepelná vodivost < 0,04 W/m. K.

Schiedel ICS

Dvouplášťový systém od společnosti Schiedel

Statické pokyny pro plánování:

ICS Ø 80 - 300 mm:

ICS Ø 80 - 300 mm:

ICS Ø 350 - 700 mm:

od průměru Ø 350 jsou statické svěrné pásy standardně přiložené u trubkových prvků

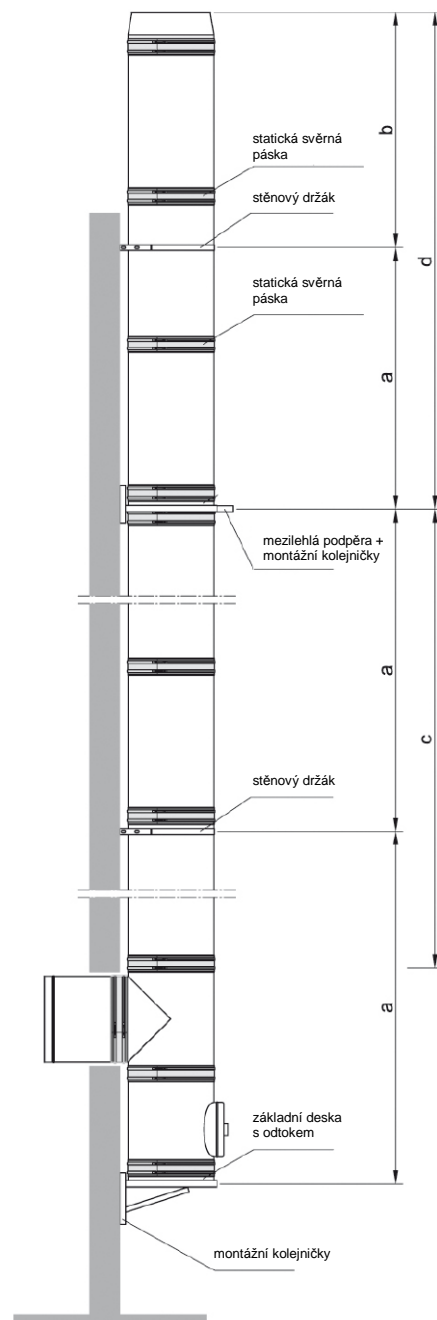
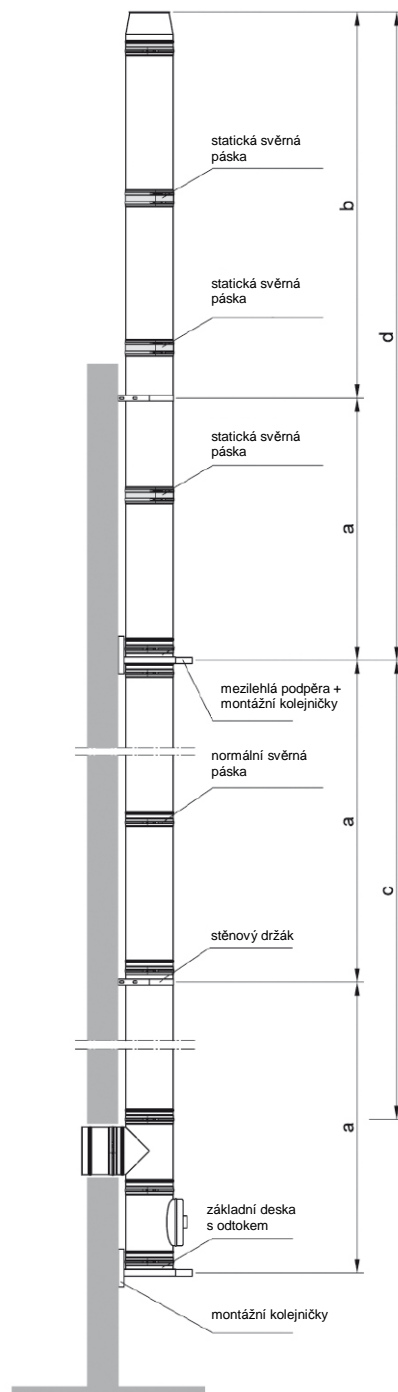
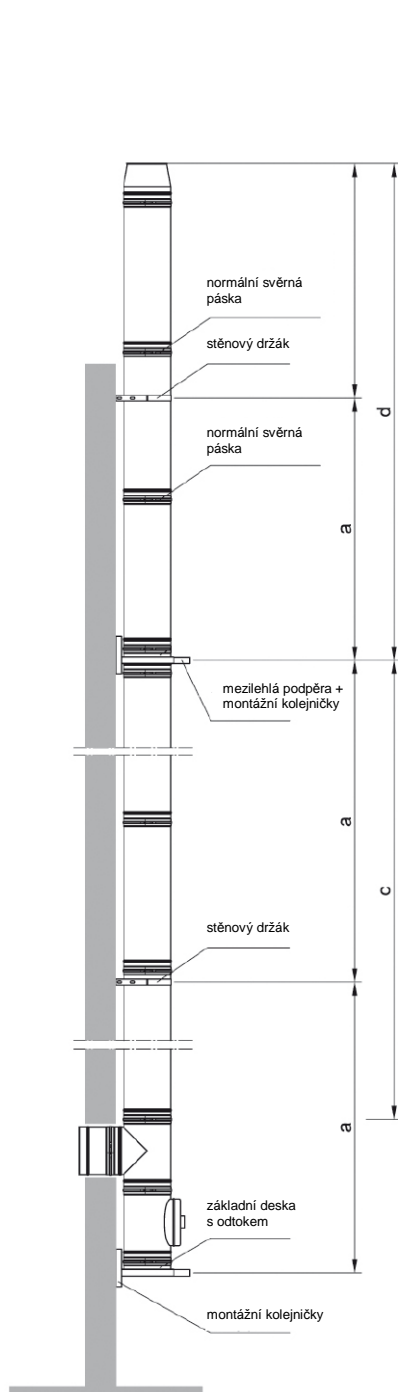

* Maximální výšky (v metrech)

Ø mm	a m	b m	c m	d m
80	4	3,0	15	15
100	4	3,0	15	15
130	4	3,0	15	15
150	4	3,0	15	15
180	4	3,0	15	15
200	4	3,0	15	15
230	4	3,0	15	15
250	4	3,0	15	15
300	4	3,0	15	15
350	4	3,0	8	12
400	4	3,0	8	12
450	3	2,0	8	12
500	3	2,0	8	12
600	3	2,0	6	8
700	3	2,0	6	8

Požadavek na zvláštní výšku je potřeba projednat s technikem!

Patková konstrukce – montáž na podlahu

S použitím „základní desky pro montáž na podlahu“



1.

Stanovte přesnou odlehlost od stěny.

POZOR:

K získání údajů pro odlehlosti od hořlavých konstrukčních dílů se podívejte do plánovacích pokynů.



Vrtané otvory vytvořte podle použitého hmoždinkového nebo kotvicího systému.

Dodržujte statické požadavky podle místních okolností a podle plánovacích pokynů.



2.

Základní desku připevněte na základ, pořízený ze strany stavby.

K dalšímu postupu osazení se podívejte na údaje pro přípojku čistících dvířek, viz strana 13.

Patková konstrukce – montáž na podlahu

S použitím „patkového dílu pro montáž na podlahu (s možností zkrácení)“



1.

Patkový díl zkrátte na požadovanou délku (pomocí rozbíječky „Flexa“), a opět jej nasadte na dosedací desku.



Vrtané otvory vytvořte podle použitého hmoždinkového nebo kotvicího systému.

Dodržujte statické požadavky podle místních okolností a podle plánovacích pokynů.



2.

Stanovte přesnou odlehlost od stěny.

POZOR:

K získání údajů pro odlehlosti od hořlavých konstrukčních dílů se podívejte do plánovacích pokynů.



3.

Patkový díl připevněte na základ, pořízený ze strany stavby.

K dalšímu postupu osazení se podívejte na údaje pro přípojku čistících dvířek, viz strana 13.



Odtok kondenzátu na straně stavby spojte s odvodem odpadové vody, a v nemrazovém provedení vedte k odtoku.

Je potřeba věnovat pozornost vodnímu uzávěru (sifón) s uzavírací výškou vody přinejmenším 10 cm.



Odvod ke kanálu odpadové vody pro kondenzovanou vodu a pro srážkovou vodu je potřeba připravit ze strany stavby!

Je potřeba dodržovat ustanovení vodního práva. Po vyhotovení je potřeba ověřit funkci a těsnost celého odvodu, včetně dílů montovaných ve výrobním podniku, a potom se dále tyto části musejí pravidelně kontrolovat, a popřípadě vyčistit.

Patková konstrukce – montáž na stěnu

S použitím „montážních kolejniček a základní desky“

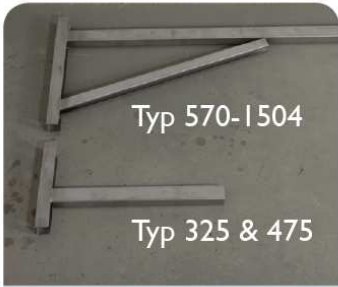

Typ 570-1504

Typ 325 & 475

1. Jednotlivé typy umožňují poskytnutí odpovídající odlehlosti od stěny.
(viz níže uvedená tabulka)



2. Před zahájením montáže ověřte jednotlivé konstrukční díly z hlediska jejich úplnosti. (Závitové destičky + šrouby jsou při dodání umístěné na stěnových kolejničkách.)



3. K další montáži stáhněte ochranné krytky, a závitové destičky zastrčte do základní desky. Nejdříve jen zlehka zašroubujte!

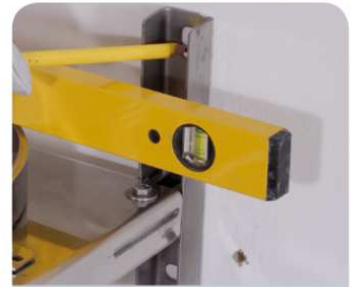

4. Vyznačte a vyhotovte vrtané otvory. Dávejte pozor na vodorovnou polohu, a podle následně uvedeného pokynu uskutečňte montáž na masivní stěnu.



Vrtané otvory vytvořte podle použitého hmoždinkového nebo kotvícího systému.

Dodržujte statické požadavky podle místních okolností a podle plánovacích pokynů.



5. Stanovte přesnou odlehlost od stěny.

POZOR: K získání údajů pro odlehlosti od hořlavých konstrukčních dílů se podívejte do plánovacích pokynů.



6. Základní desku nyní s použitím silového styku sešroubujte s montážními kolejničkami.

K dalšímu postupu osazení se podívejte na údaje pro přípojku čistících dvířek, viz strana 13.

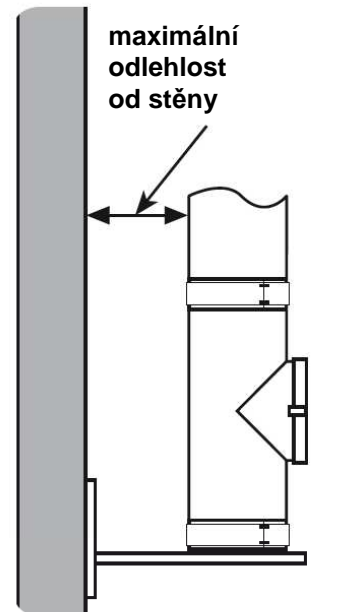

Maximální odlehlost stěny:

Komín Ø:	80	100	130	150	180	200	230	250	300	350	400	450	500	600	700
Typ 325	157	137	107	87	-	-	-	-	-	-	-	-	-	-	-
Typ 475	307	287	257	237	217	207	177	157	107	-	-	-	-	-	-
Typ 570	402	382	352	332	312	302	272	252	202	152	102	-	-	-	-
Typ 720	552	532	502	482	462	452	422	402	352	302	252	202	152	-	-
Typ 820	652	632	602	582	562	552	522	502	452	402	352	302	252	152	-
Typ 1004	836	816	786	766	746	736	706	686	636	586	536	486	436	336	236
Typ 1120	952	932	902	882	862	852	822	802	752	702	652	602	552	452	352
Typ 1304	1136	1116	1086	1066	1046	1036	1006	986	936	886	836	786	736	636	536
Typ 1504	1336	1316	1286	1266	1246	1236	1206	1186	1136	1086	1036	986	936	836	736

rozměry jsou v milimetrech

Patková konstrukce – montáž na stěnu

S použitím „montážních kolejniček a základní desky“



7.
Přesahující část montážní kolejničky se v zarovnané poloze odřízne.

POZOR:
Řežte jen s použitím řezného kotouče na ušlechtilou ocel!



Aby se při řezání předcházelo vzniku náletové koroze (přitom použijte řezný kotouč na ušlechtilou ocel), tak je potřeba ostatní konstrukční díly zakrýt!



8.
Nasadte ochrannou krytku.

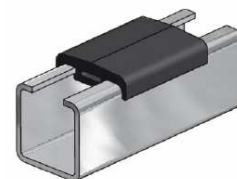

9.
Dešťová krytka z umělé hmoty. Především při aplikaci úplné tepelné ochrany se doporučuje použití dešťové krytky (k ochraně proti provlhnutí).



10.
Stanovte požadovanou délku dešťové krytky (od horní hrany hotové omítky na stěně až ke stěnové konzole), materiál odřízněte a nasadte



Odtok kondenzátu na straně stavby spojte s odvodem odpadové vody, a v nemrazovém provedení vedte k odtoku.

Je potřeba věnovat pozornost vodnímu uzávěru (sifón) s uzavírací výškou vody přinejmenším 10 cm.



Odvod ke kanálu odpadové vody pro kondenzovanou vodu a pro srážkovou vodu je potřeba připravit ze strany stavby!

Je potřeba dodržovat ustanovení vodního práva.

Po vyhotovení je potřeba ověřit funkci a těsnost celého odvodu, včetně dílů montovaných ve výrobním podniku, a potom se dále tyto části musejí pravidelně kontrolovat, a popřípadě vyčistit.

Patková konstrukce – montáž na stěnu

S použitím „konzolového plechu a základní desky“



1. Před zahájením montáže ověřte jednotlivé konstrukční díly z hlediska jejich úplnosti.



2. Základní desku nejdříve jen lehce sešroubujte s konzolovým plechem.



3. Vyznačte a vyhotovte vrtané otvory. Dávejte pozor na vodorovnou polohu, a podle následně uvedeného pokynu uskutečňte montáž na masivní stěnu.



Vrtané otvory vytvořte podle použitého hmoždinkového nebo kotvicového systému.

Dodržujte statické požadavky podle místních okolností a podle plánovacích pokynů.



4. Stanovte přesnou odlehlost od stěny.

POZOR: K získání údajů pro odlehlosti od hořlavých konstrukčních dílů se podívejte do plánovacích pokynů.



5. Základní desku nyní s použitím silového styku sešroubujte s konzolovým plechem.

K dalšímu postupu osazení se podívejte na údaje pro přípojku čistících dvířek, viz strana 13.



Odtok kondenzátu na straně stavby spojte s odvodem odpadové vody, a v nemrazovém provedení vedte k odtoku.

Je potřeba věnovat pozornost vodnímu uzávěru (sifón) s uzavírací výškou vody přinejmenším 10 cm.



Odvod ke kanálu odpadové vody pro kondenzovanou vodu a pro srážkovou vodu je potřeba připravit ze strany stavby!

Je potřeba dodržovat ustanovení vodního práva.

Po vyhotovení je potřeba ověřit funkci a těsnost celého odvodu, včetně dílů montovaných ve výrobním podniku, a potom se dále tyto části musejí pravidelně kontrolovat, a popřípadě vyčistit.

Přípojka čisticích dvířek

Přípojka čisticích dvířek při montáži na podlahu

Platí pro:

- základní desku pro montáž na podlahu – (strana 9)
- patový díl pro montáž na podlahu (s možností zkrácení) – (strana 9)



1.
Přípojku čisticích dvířek nasadte na základní desku, popřípadě na patový díl.



2.
V případě přetlakových zařízení natáhněte těsnicí kroužek přes zalemovanou drážku vnitřní trubky.

(a to také u každého dalšího trubkového prvku)



3.
Přes zalemovanou drážku uzavřete svěrnou pásku, a sešroubujte ji silovým stykem. Svěrná páska z přípojky čisticích dvířek zbyde navíc.

Přípojka čisticích dvířek při montáži na stěnu

Platí pro:

- montážní kolejničky a základní desku – (strana 10)
- konzolový plech a základní desku – (strana 12)



1.
Přípojku čisticích dvířek nasadte na základní desku.



2.
V případě přetlakových zařízení natáhněte těsnicí kroužek přes zalemovanou drážku vnitřní trubky.

(a to také u každého dalšího trubkového prvku)



3.
Přes zalemovanou drážku uzavřete svěrnou pásku, a sešroubujte ji silovým stykem.

Vnitřní kryt, přípojka hranatých čisticích dvířek



pro olej, plyn < 200°C

1.
POZOR:
Vždy podle daného paliva musí být k dispozici vhodný vnitřní kryt.



pro tuhá paliva

2.
Viz bod 1.



3.
Přípojka hranatých čisticích dvířek:

Vestavba probíhá stejně, jak to je uvedené výše.

- pro suchý způsob provozu (FE)
- pro podtlak

Přípojky kouřových trubek a možnosti pro připojení

Přípojky kouřových trubek (úhly 90°, 85°, 45°)



1.
Nasazení kusu „T“ v úhlu 90°, 85°, 45°.

Přes zalemovanou drážku uzavřete svěrnou pásku, a sešroubujte ji silovým stykem.



2.
Při vnitřní montáži použijte odpovídající možnost pro připojení (viz níže).

POZOR:
Dodržujte předpisy pro vestavbu (viz plánovací pokyny).



3.
Vnější montáž:
Prodlužovací prvek s normální trubicou LCS, a popřípadě s možností pro připojení (viz níže).

POZOR:
Dodržujte odlehlost od hořlavých konstrukčních dílů (viz plánovací pokyny).



Možnosti pro připojení (úhly 90°, 85°, 45°)



1.
Připojovací přechod (standardní provedení):
Hodí se pro další vedení trubek Schiedel Prima Plus, nebo pro redukční / rozšiřovací prvky Schiedel.



2.
Připojovací přechod s dvoustěnnou výstelkou:
V souladu se zvoleným typem (podle průměru Ø kamnové trubky), hodí se pro další vedení libovolných kamnových trubek. Prodlužovaná vnitřní trubka se může zkrátit. Především pro stěnové průchody.



3.
Prvek s dvoustěnnou výstelkou:
V souladu se zvoleným typem (podle průměru Ø kamnové trubky), hodí se pro další vedení libovolných kamnových trubek. Přednost: Tato varianta je kratší; především pro vnitřní montáž.

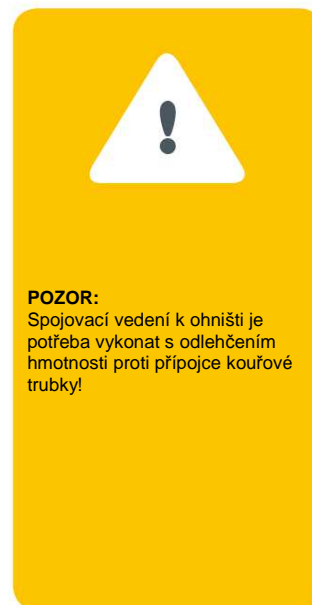

POZOR:
Spojovací vedení k ohništi je potřeba vykonat s odlehčením hmotnosti proti připojce kouřové trubky!

Standardní postup osazení



1.
Otevřete svěrnou pásku horního trubkového prvku, a pro vykonání montáže ji lehce posuňte směrem nahoru.



2.
V případě přetlakových zařízení natáhněte těsnicí kroužek přes zalemovanou drážku vnitřní trubky (a to také u každého dalšího trubkového prvku)



3.
Osadte trubkový prvek. Přes zalemovanou drážku nástrčného spojení uzavřete svěrnou pásku, a sešroubujte ji silovým stykem.

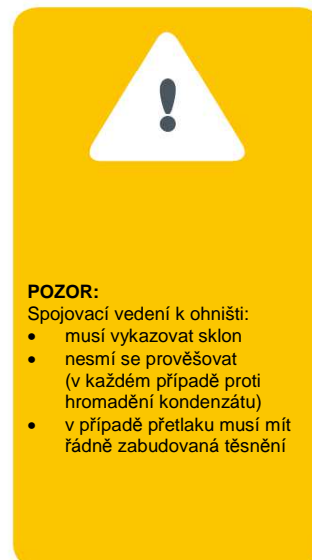

POZOR:
Spojovací vedení k ohništi:

- musí vykazovat sklon
- nesmí se prověšovat (v každém případě proti hromadění kondenzátu)
- v případě přetlaku musí mít řádně zabudovaná těsnění

Stěnové držáky

Stěnový držák



1.

Stěnové držáky je potřeba osadit přinejmenším vždy po 4 metrech (viz plánovací pokyny).

POZOR:

Dodržujte odlehlost od hořlavých konstrukčních dílů!



2.

Vyznačte a vyhotovte vrtané otvory. Dávejte pozor na vodorovnou polohu. Uskutečňte montáž na masivní stěnu (postupujte podle následujícího pokynu).

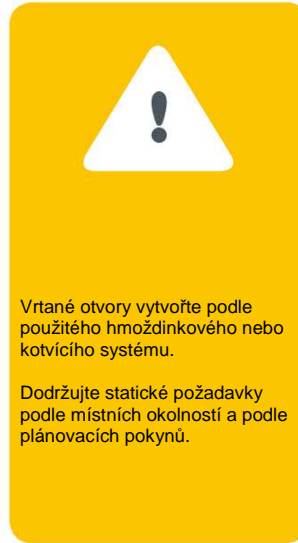

Vrtané otvory vytvořte podle použitého hmoždinkového nebo kotvícího systému.

Dodržujte statické požadavky podle místních okolností a podle plánovacích pokynů.



3.

Osadte trubkové prvky a spojte je se stěnovým držákem. Stěnové držáky a jazýčky sešroubujte s použitím silového styku.

Prodloužení pro stěnový držák, typ L1 – L4

(Postup při vestavbě pro „malé“ prodlužovací prvky, typ W1 – W3, je prakticky stejný.)



1.

Montáž prodlužovacích prvků na stěnové držáky. Šrouby, příložné podložky, a destičky se dodávají ve stavu připevněném na prodlužovací prvky.



2.

Prodlužovací prvky se mohou uzpůsobit pomocí přířznutí.

POZOR:

K řezání používejte výhradně jen řezný kotouč na ušlechtilou ocel!



3.

Po nastavení požadované odlehlosti od stěny přišroubujte prodlužovací prvky na stěnový držák s použitím silového styku.

POZOR:

Dodržujte odlehlost od hořlavých konstrukčních dílů! Dále se podívejte do odstavce „Stěnový držák“.



Aby se při řezání předcházelo vzniku náletové koroze (použijte řezný kotouč na ušlechtilou ocel), tak je potřeba ostatní konstrukční díly zakrýt!

Střešní průchodka



1.

Průraz ve střeše se musí po obvodu vyříznout minimálně o 20 cm větší (požadovaná odlehlost od hořlavých konstrukčních dílů – viz plánovací pokyny).



2.

Střešní průchodka se shora nasadí, a podle příslušných směrnic pokrývače se naváže do střešní konstrukce (instalátér).



3.

Trubkový prvek osadíte podle standardního osazovacího postupu. Střešní průchodku seřídíte rovnoměrně a vodorovně do polohy k trubkovému sloupku.



4.

Montáž dešťového límce: Na vnitřní stranu dešťového límce naneste těsnění, při použití libovolné těsnicí pásky (viz k tomu přiložený návod pro osazení).



5.

Dešťový límec nad střešní průchodkou osadíte na trubkový prvek, a přišroubujte s použitím silového styku. Dále, až k poslednímu trubkovému prvku.

POZOR:

Dávejte pozor na dodržení maximálních výšek nad střechou (viz plánovací pokyny).



POZOR:
Ochrana proti blesku, uzemnění

Ochrana proti blesku a uzemnění pro volně stojící, ale i pro jiná kouřová zařízení (zvláště z kovu), nejsou požadované ze zákona, ale je to stále důležité téma.

Když je zde k dispozici nějaký systém pro ochranu proti blesku, tak se kouřové zařízení musí do daného systému ochrany proti blesku začlenit.

Pokud se zařízení k ochraně proti blesku pořizuje, tak se musí vykonat v souladu s ustanoveními podle rakouského elektrotechnického předpisu ÖVE / ÖNORM E 8049-1/2001 „**Ochrana stavebních zařízení proti blesku, díl 1: Všeobecné zásady**“.

Realizace vyústění



- 1.**
Osadte komínovou hlavu, a pomocí svěrného pásku ji přišroubujte s použitím silového styku.



- 2.**
Dešťová stříška (podle potřeby):
Dešťová stříška se zasune do komínové hlavy až k dorazové zalemované drážce.



- 3.**
Zajišťovací lanko dešťové stříšky se připevní na uzávěr svěrné pásky.



Průraz ve střeše u plochých střech si odsouhlaste s instalátérem, popřípadě s asfaltérem střešních izolací.

Schválení (CE), pokyny pro označení produktu

Vámi vyhotovené kouřové zařízení podléhá povinnému označení. Jsou zde přiložené štítky k označení produktu pro možné standardní aplikace. Zhotovitel kouřového zařízení musí tento štítek vyplnit, a musí jej umístit na dané kouřové zařízení. Značka CE poskytuje důkaz, že váš komín byl certifikovaný podle příslušných evropských norem. To vám dává jistotu, že máte takový produkt, u kterého se stále ověřuje a sleduje jeho kvalita.





Výrobce: Schiedel Kaminsysteme GmbH, Friedrich-Schiedel-Straße 2 - 6, 4542 Nußbach

Hromadný typ: **Schiedel ICS 25**

Dohledové místo: TÜV SÜD Industrie Service GmbH, Westendstr. 199, D 80686 München

Je potřeba dodržet zákonná ustanovení dané země a příslušná technická pravidla (například návody pro osazení).

Provedení:	Poskytované výkonové parametry:	Přípustný druh (druhy) paliva	Vnitřní Ø (mm) ⁽²⁾
<input type="checkbox"/> EN 1856-1	T450 N1 D V3-L50050 GXXX**	1,2,3	
<input type="checkbox"/> EN 1856-1	T450 N1 W V2-L50050 OXXX**	1,2	
<input type="checkbox"/> EN 1856-1	T200 P1 W V2-L50050 O 00*	1,2	
<input type="checkbox"/> EN 1856-1	T200 N1 W V2-L50050 O 00*	1,2	

Palivo: 1 (plyn), 2 (olej), 3 (tuhá paliva)

*** Stropní průchody při ověření EN [13216-1:2004], s větráním**

Tlaková pevnost:	Nejvyšší zatížení: viz tabulka rozměrů	
Tepelný odpor:	R37	m ² K/W
Střední drsnost povrchu „r“:	0,001	m
Maximální odlehlost při vodorovném upevnění:	DN ≤ 400 mm = 4,0 DN ≥ 450 mm = 3,0	m
Zatížení silou větru, volný konec:	DN ≤ 400 mm = 3,0 DN ≥ 450 mm = 2,0	m
Pevnost v ohybu:	NPD	–
Odolnost proti zmrznutí / tání:		–
Čištění:	Čistit výhradně jen s čisticími zařízeními z nerezové ušlechtilé oceli / z plastu.	
VYKONAL:	(vykonávající musí uvést firemní číslo)	

0036-CPD-91337 001
Revision 02

2012

EN 1856-1



** DN 80 - 300 = G50
DN 350 - 450 = G75
DN 500 - 600 = G100
DN 650 - 700 = G200

** DN 80 - 300 = O50
DN 350 - 450 = O75
DN 500 - 600 = O100
DN 650 - 700 = O200

POZOR:
Tento typový štítek se nesmí pozměňovat

www.schiedel.at

Vysvětlení k poskytovaným výkonovým parametrům systému ICS

T450 / T200	Teplotní třída Maximální teplota kouřových plynů topeniště při provozních podmínkách.
N1 / P1	Tlaková třída N1 = podtlakový provoz P1 = přetlakový provoz
D / W	Třída odolnosti proti kondenzátu D = suchý způsob provozu W = způsob provozu necitlivý k vlhkosti
V2 / V3	Třídy ověření
Oxx / Gxx	Třída odolnosti proti požáru sazí, s údaji odlehlosti („xx“ v milimetrech) od hořlavých stavebních materiálů G = je odolný proti požáru sazí O = není odolný proti požáru sazí
L 500 50	Označení materiálu (L 500) Tloušťka stěny vnitřní trubky (0,50 mm)



Schiedel Kaminsysteme GmbH, Friedrich-Schiedel-Straße 2 - 6, A-4542 Nurbach, Rakousko
T +43 (0)50 6161-100, F +43 (0)50 6161-111, info@schiedel.com, www.schiedel.at

Přetisk a rozmnožování, i jen částečné, je možné výhradně jen na základě svolení společnosti Schiedel Kaminsysteme GmbH.
Jsou vyhrazené technické změny, chyby v sazbě a tiskové chyby. Spisové číslo 940000019 1113 2,0 m - PGW