

ЗА ВАШАТА СИГУРНОСТ
30
години гаранция
SCHIEDEL

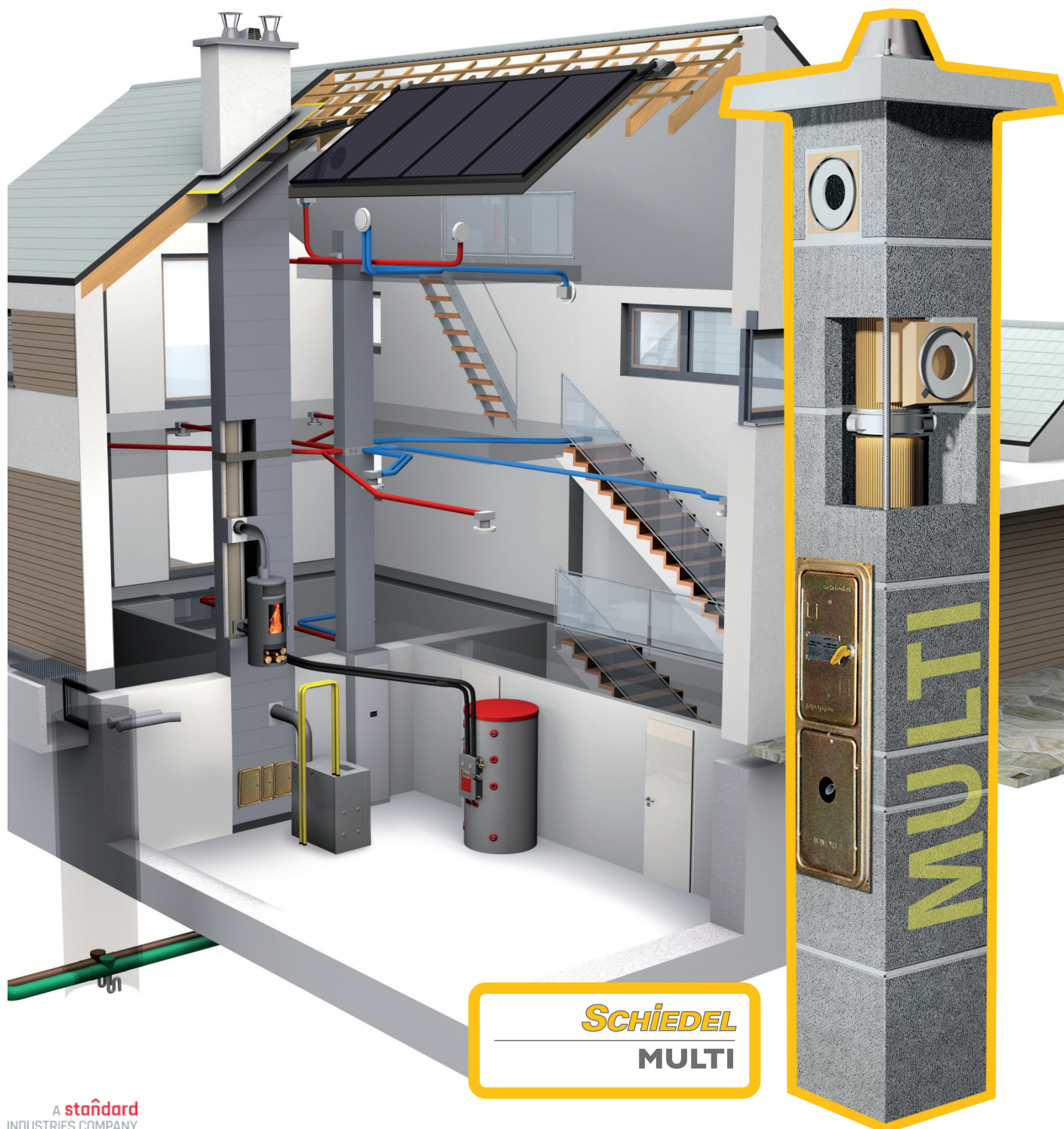

SCHIEDEL

КЕРАМИЧНА КОМИННА СИСТЕМА ЗА ГАЗОВИ КОНДЕНЗАЦИОННИ КОТЛИ



Schiedel MULTI е система, специално разработена за многофамилни сгради. Тя дава възможност за свързване на няколко газови котли към един комин. Прецизно оразмерените напречни сечения на **Schiedel MULTI** осигуряват точно напасване към номиналната топлинна мощност на предвидените за свързване котли.

Компоненти на системата Schiedel MULTI

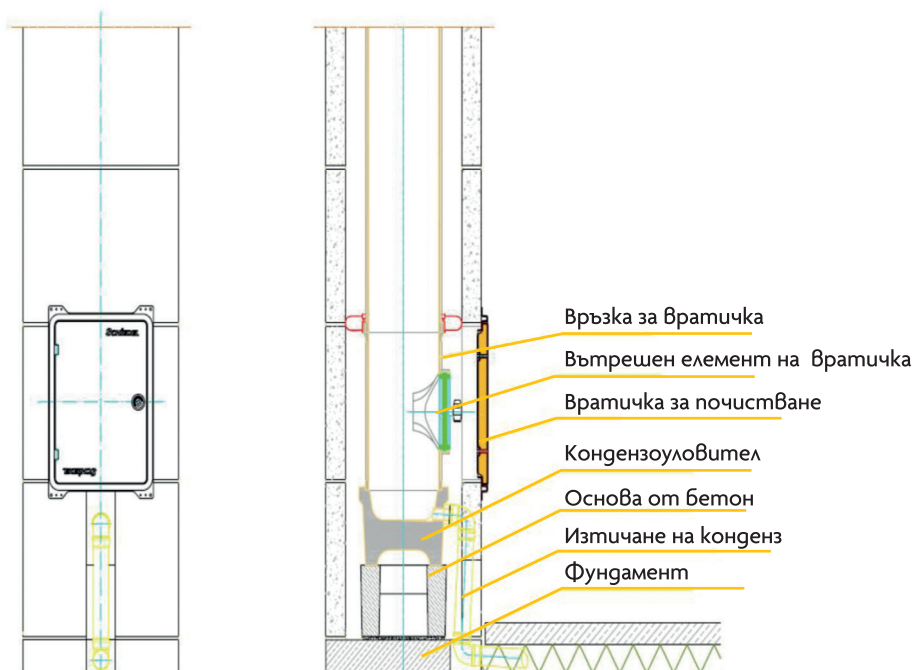
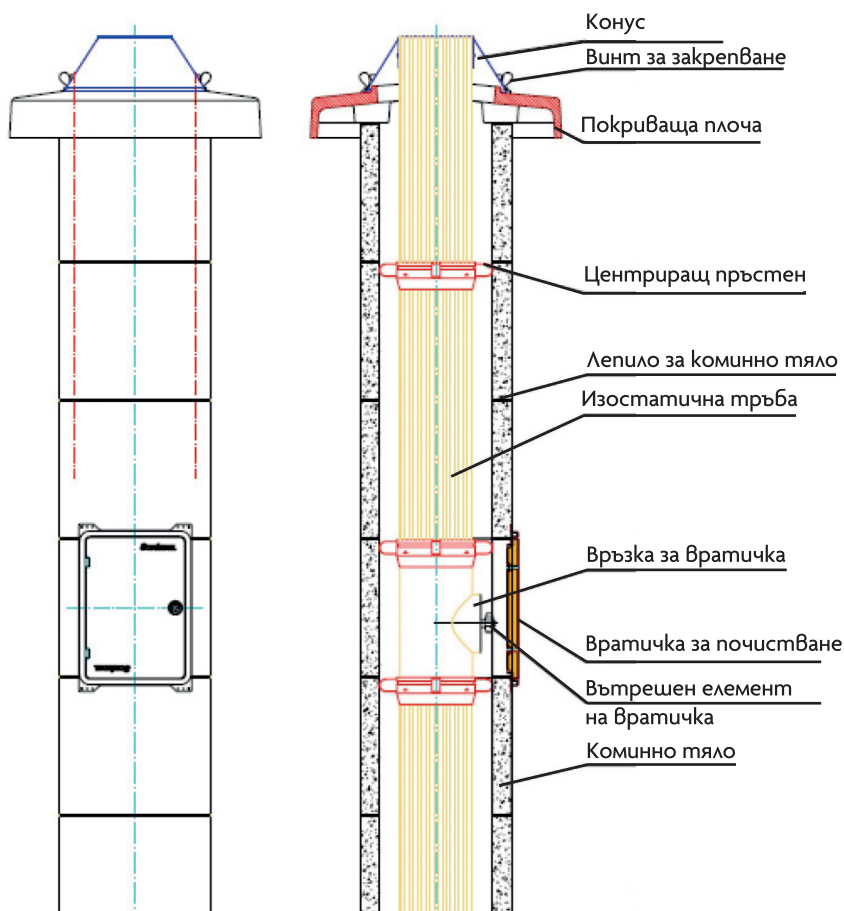
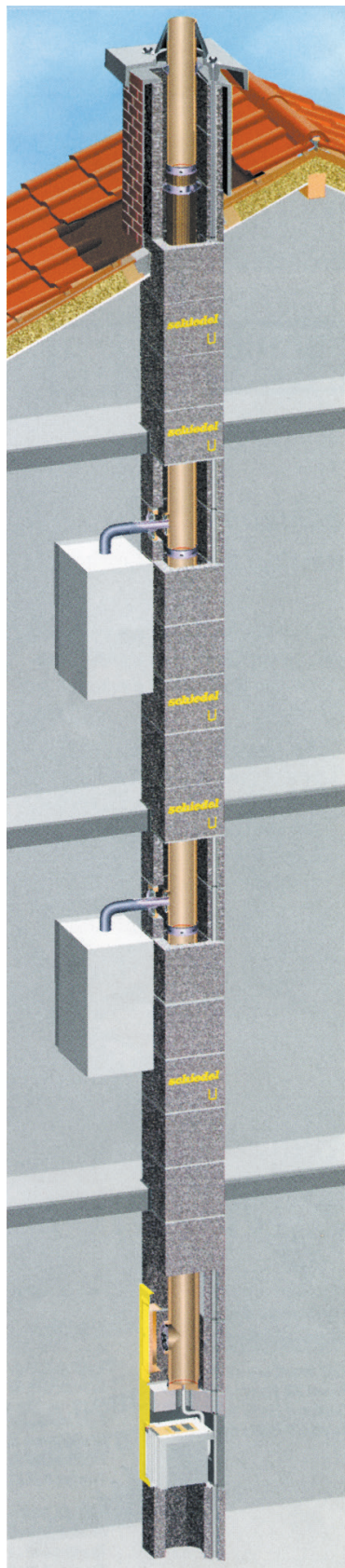

Schiedel MULTI е затворена коминна система “въздух-газ” (LAS) от последно поколение за многофамилни сгради с етажно газово отопление, независима от въздуха в помещението.

Характеристики на коминна система **Schiedel MULTI:**

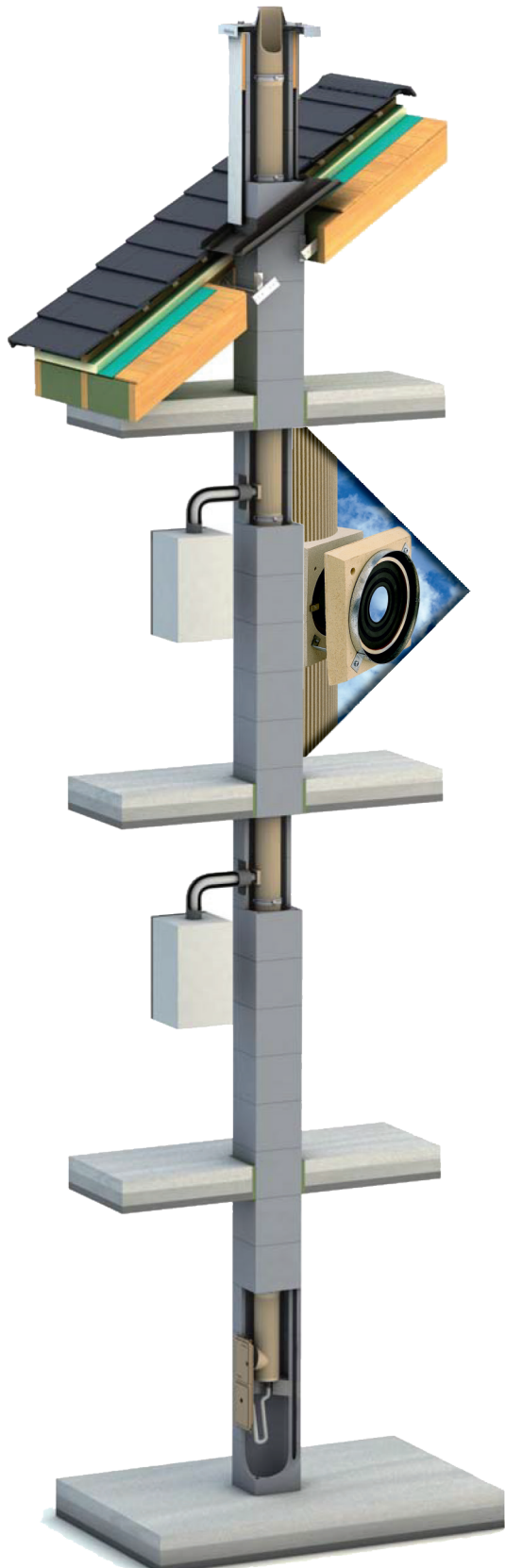

Дава възможност за децентрално отопление - според индивидуалното енергопотребление, с самостоятелно отчитане

Подходящ за газови котли и одобрен за температура на изгорелите газове 200°C

Отговаря на изискванията на класовете за противопожарна защита F90 / L90

Не е необходима връзка за изгорелия въздух

Нечувствителност към влага, влагопроницаемост < 2 g/hm²

Над 30% по-голяма устойчивост на изместване

Ергономичен дизайн, благодарение на компактната си конструкция

Ниско тегло на отделните компоненти, благодарение на новите рецептури и методи на производство

Тънкостенни керамични вътрешни тръби с височина 66 см, с профилирана повърхност и ново, изцяло керамично щепселно свързване

Улеснен и технологичен монтаж

Одобрена от DIBt Berlin, № Z-7.5-1035



Производствена програма

Коминна система Schiedel MULTI

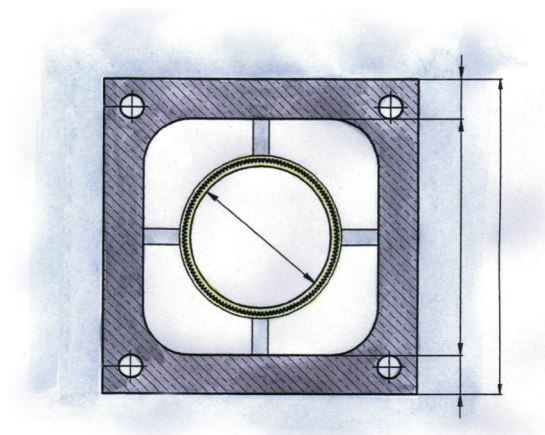

Диаметър на тръбата Ø cm	Код	Външен размер (cm)	Тегло kg/m
12	MULTI 12	28 / 28	55
14	MULTI 14	36 / 36	80
16	MULTI 16	36 / 36	82
18	MULTI 18	40 / 40	93
20	MULTI 20	40 / 40	96
25	MULTI 25	48 / 48	122

Завършващ CET Schiedel MULTI



Произвежда се със следните структури: имитация на тухли, имитация на шисти, гладка структура и имитация на груба мазилка

Диаметър на тръбата Ø cm	Код	Външен размер (cm)	Тегло kg/m
14	MULTI FINAL 14	49 / 49	80
16	MULTI FINAL 16	49 / 49	82
18	MULTI FINAL 18	49 / 49	93
20	MULTI FINAL 20	49 / 49	96
25	MULTI FINAL 25	61 / 61	122

Покриваща плоча

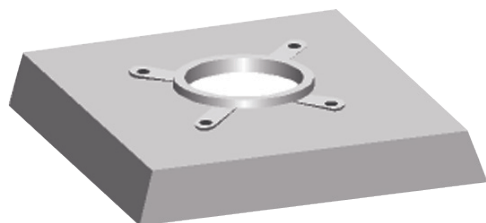

Диаметър на тръбата Ø cm	Външен размер (cm)	Тегло kg/m
12	54 / 54	55
14	60 / 60	80
16	60 / 60	82
18	64 / 64	93
20	64 / 64	96
25	74 / 74	122

www.schiedel.bg

Пловдив, бул. Кукленско шосе

/срещу митница Пловдив/

тел.: +359 88 666 7233

info@schiedel.bg

